



XC40

دليل المالك

VÄLKOMMEN!

إننا نشجع الجميع على ربط حزام الأمان دائماً، في هذه السيارة أو في أية سيارة أخرى. يُرجى منك عدم قيادة السيارة إذا كنت تحت تأثير الكحول أو الأدوية - أو إذا كنت في أي وضع آخر لا يسمح لك بقيادتها.

نأمل أن تستمتعوا بسنوات عديدة من متعة القيادة في سيارتكم فولفو. تم تصميم هذه السيارة للحصول على أقصى مدى من السلامة والراحة لكم وللركاب. تسعى فولفو دائماً لتصميم واحدة من أكثر السيارات أماناً في العالم. وقد تم تصميم السيارة فولفو أيضاً لمانعة جميع متطلباتكم الحالية الخاصة بالسلامة والبيئة.

لزيادة استمتاعك بالسيارة فولفو ننصحك بقراءة التعليمات ومعلومات الصيانة الواردة في دليل المالك هذا. يتوفر كذلك دليل المالك على هيئة تطبيق للمحمول (Volvo Manual) وفي موقع دعم سيارات فولفو (support.volvocars.com).

السلامة		سيارة VOLVO خاصتك		معلومات حول المالك	
٣٨	الأمان	٢٤	Volvo ID	١٦	معلومات المالك
٣٨	الأمان للنساء الحوامل	٢٤	إنشاء وتسجيل Vovlo ID	١٧	دليل المالك في شاشة العرض المركزية
٣٩	Whiplash Protection System	٢٦	Drive-E - متعة قيادة أنقى	١٧	تصفح دليل المالك من خلال شاشة العرض المركزية
٤٠	أحزمة الأمان	٢٨	IntelliSafe - دعم السائق والأمان	١٩	دليل المالك في الأجهزة المحمولة
٤١	ربط وفك أحزمة الأمان	٢٩	Sensus - الاتصال عبر الإنترنت والترفيه	٢٠	موقع دعم Volvo Cars
٤٢	آلية شد حزام الأمان	٣٢	تحديثات البرامج	٢٠	قراءة دليل المالك
٤٣	إعادة ضبط شذاز حزام الأمان الكهربائي*	٣٢	تسجيل البيانات	٢٢	دليل المالك والبيئة
٤٣	التذكير بالباب وبحزام الأمان	٣٣	الشروط والخدمات من أجل الخدمات		
٤٤	الوسائد الهوائية	٣٣	سياسة خصوصية العميل		
٤٥	الوسائد الهوائية للسائق	٣٤	معلومات مهمة حول الملحقات والمعدات المساعدة		
٤٦	الوسائد الهوائية للراكب	٣٤	تركيب الملحقات		
٤٧	تنشيط وإلغاء تنشيط الوسادة الهوائية للراكب*	٣٥	توصيل التجهيزات إلى مقبس التشخيص بالسيارة		
٤٩	الوسائد الهوائية الجانبية	٣٥	عرض رقم تعريف السيارة		
٥٠	ستائر قابلة للنفخ	٣٦	تشتيت انتباه السائق		
٥٠	وضع السلامة				
٥١	بدء تشغيل وتحريك السيارة بعد وضع الأمان				
٥٢	أمان الطفل				
٥٢	مقاعد الأطفال				
٥٣	نقاط التركيب العلوية لمقاعد الأطفال				
٥٤	نقاط التركيب السفلية لمقاعد الأطفال				
٥٤	i-Size/ISOFIX - نقاط التثبيت لمقاعد الأطفال				
٥٥	تحديد وضعية مقعد الأطفال				
٥٦	تركيب نظام أمان الأطفال				
٥٨	جدول عام لمواضع مقاعد الأطفال				

٩٤	التنقل بين عروض الشاشة المركزية
٩٧	إدارة العروض الفرعية في شاشة العرض المركزية
١٠٠	عرض الوظيفة في شاشة العرض المركزية
١٠٢	نقل التطبيقات والأزرار في شاشة العرض المركزية
١٠٢	الرموز في شريط حالة الشاشة المركزية
١٠٤	لوحة المفاتيح في شاشة العرض المركزية
١٠٧	تغيير لغة لوحة المفاتيح في شاشة العرض المركزية
١٠٧	أدخل الأحرف والرموز والكلمات يدويًا في شاشة العرض المركزية
١٠٩	تغيير المظهر في شاشة العرض المركزية
١٠٩	إيقاف تشغيل وتغيير مستوى صوت النظام الصوتي في شاشة العرض المركزية
١٠٩	تغيير وحدات النظام
١١٠	تغيير لغة النظام
١١٠	الإعدادات الأخرى في العرض العلوي من شاشة العرض المركزية
١١١	فتح الإعدادات السياقية في شاشة العرض المركزية
١١١	إعادة ضبط بيانات المستخدم لنقل الملكية
١١٢	إعادة تعيين الإعدادات في شاشة العرض المركزية
١١٢	جدول يبيّن إعدادات شاشة العرض المركزية
١١٤	ملفات تعريف السائق
١١٤	تحديد ملف تعريف السائق
١١٥	إعادة تسمية ملف تعريف السائق
١١٥	حماية ملف تعريف السائق
١١٦	ربط مفتاح التحكم عن بعد مع ملف تعريف السائق

شاشات العرض والتحكّم الصوتي

٦٦	شاشات العرض وأدوات التحكّم الخاصة بالسائق في سيارة ذات القيادة من الجهة اليسرى
٦٧	شاشات العرض وأدوات التحكّم الخاصة بالسائق في سيارة ذات القيادة من الجهة اليمنى
٦٩	شاشة السائق
٧١	إعدادات شاشة السائق
٧٢	مقياس الوقود
٧٢	حاسوب الرحلات
٧٣	عرض بيانات الرحلة في شاشة السائق
٧٤	إعادة ضبط عداد مسافات الرحلة
٧٤	عرض إحصاءات الرحلة في الشاشة المركزية
٧٥	إعدادات إحصاءات الرحلة
٧٥	التاريخ والوقت
٧٦	مبين درجة الحرارة الخارجية
٧٦	رموز المؤشر في شاشة السائق
٧٨	رموز التحذير في شاشة السائق
٧٩	اتفاقية الترخيص لشاشة السائق
٨٤	قائمة التطبيقات في شاشة السائق
٨٤	إدارة قائمة التطبيقات في شاشة السائق
٨٥	الرسائل في شاشة السائق
٨٦	إدارة الرسائل في شاشة السائق
٨٧	التعامل مع رسالة محفوظة من شاشة السائق
٨٩	لمحة عامة عن الشاشة المركزية
٩١	إدارة شاشة العرض المركزي
٩٤	تنشيط وإيقاف تشغيل شاشة العرض المركزية

٥٩	جدول موضع مقاعد الأطفال التي تستخدم أحزمة الأمان بالسيارة
٦١	جدول موضع مقاعد الأطفال i-Size
٦٢	جدول موضع مقاعد الأطفال ISOFIX

١٤٠	النوافذ والزجاج والمرايا	١٢٦
١٤٠	أداة الحماية من القرص في النوافذ وحاجبات الشمس	١٢٧
١٤٠	تسلسل إعادة التعيين للحماية من الانحشار	١٢٧
١٤١	النوافذ الكهربائية	١٢٨
١٤١	تشغيل النوافذ الآلية	١٢٩
١٤٣	مرايا الروية الخلفية	١٢٩
١٤٣	ضبط خفت الإضاءة في مرآة الروية الخلفية	١٣٠
١٤٤	تعديل زاوية مرآة الأبواب	١٣١
١٤٥	سقف البانوراما*	١٣٢
١٤٦	تشغيل سقف البانوراما*	١٣٢
١٤٨	الإغلاق التلقائي لحاجب الشمس الخاص بالسقف البانورامي*	١٣٣
١٤٩	شفرتي الماسحة وسائل الشطف	١٣٤
١٤٩	استخدام ماسحات الزجاج الأمامي	١٣٤
١٥٠	استخدام مستشعر المطر	١٣٤
١٥١	استخدام وظيفة الذاكرة لمستشعر المطر	١٣٥
١٥١	استخدام غاسلات الزجاج الأمامي والمصابيح الأمامية	١٣٥
١٥٢	استخدام ماسحة الزجاج الخلفي والغاسلة	١٣٦
١٥٣	استخدام وظيفة مسح الزجاج الخلفي تلقائياً عند الرجوع للخلف	١٣٧

الإضاءة

١١٧	إعادة تعيين الإعدادات في ملفات تعريف السائق	١١٧
١١٧	رسالة في شاشة العرض المركزية	١١٨
١١٨	إدارة الرسائل في شاشة العرض المركزية	١١٨
١١٨	التعامل مع رسالة محفوظة من شاشة العرض المركزية	١١٩
١١٩	التعرف على الصوت	١٢٠
١٢٠	استخدام ميزة التعرف على الصوت	١٢٢
١٢٢	التحكّم بالهاتف من خلال ميزة التعرف على الصوت	١٢٢
١٢٢	التحكّم الصوتي بالراديو والوسائط	١٢٣
١٢٣	إعدادات نظام التعرف على الصوت	
	مفتيح الإضاءة	
	ضبط وظائف الإضاءة من خلال شاشة العرض المركزية	
	مصابيح الوضع	
	مصابيح التشغيل في النهار	
	الضوء الخافت	
	استخدام الضوء العالي	
	الضوء العالي النشط	
	استخدام مؤشرات الاتجاه	
	أضواء المنحنيات النشطة*	
	مصابيح الضباب الأمامية/أضواء الانعطاف*	
	مصباح الضباب الخلفي	
	مصابيح الفرامل	
	مصابيح فرامل الطوارئ	
	مؤشرات تحذير الخطر	
	استخدام إضاءة الوصول إلى المنزل	
	إضاءة الاقتراب	
	الإضاءة الداخلية	
	ضبط الإضاءة الداخلية	

		التحكم في المناخ			المقاعد وعجلة القيادة
١٧٩	تنشيط وإلغاء تنشيط إعداد الوقت لإعادة تدوير الهواء	١٦٤	المناخ	١٥٦	المقعد الأمامي اليدوي
١٧٩	تنشيط وإلغاء تنشيط الحد الأقصى لمزيل الصقيع	١٦٤	مناطق المناخ	١٥٦	المقعد الأمامي الكهربائي*
١٨٠	تنشيط وإلغاء تنشيط الزجاج الأمامي المسخن*	١٦٥	عنصر التحكم في المناخ - المستشعرات	١٥٧	ضبط المقعد الأمامي الكهربائي*
١٨١	تنشيط وإلغاء تنشيط البدء التلقائي للزجاج الأمامي المسخن*	١٦٥	درجة الحرارة المدركة	١٥٧	استخدام الأوضاع المحفوظة للمقعد ومرآيا الأبواب
١٨١	تنشيط وإلغاء تنشيط الزجاج الخلفي المسخن ومرآيا الأبواب المسخنة.	١٦٦	التحكم بالمناخ بواسطة ميزة التعرف على الصوت	١٥٨	ضبط* طول وسادة المقعد في المقعد الأمامي
١٨٢	تنشيط وإلغاء تنشيط بدء التشغيل التلقائي للنوافذ الخلفية والمرآيا الخارجية المسخنة	١٦٧	جودة الهواء	١٥٨	ضبط دعم أسفل الظهر* في المقعد الأمامي
١٨٢	تنظيم مستوى المروحة للمقعد الأمامي	١٦٧	*Clean Zone	١٥٩	خفض مساند الظهر في المقعد الخلفي
١٨٣	تنظيم درجة الحرارة للمقعد الأمامي	١٦٨	*Clean Zone Interior Package	١٦٠	ضبط مساند الرأس في المقعد الخلفي
١٨٤	مزمنة درجة الحرارة	١٦٨	*Interior Air Quality System	١٦١	أجهزة التحكم بعجلة القيادة والبيوك
١٨٤	تنشيط وإلغاء تنشيط نظام تكييف الهواء	١٦٨	تنشيط وإلغاء تنشيط مستشعر جودة الهواء*	١٦٢	قفل عجلة القيادة
١٨٥	مناخ الركن*	١٦٩	مرشح غرفة الراكب	١٦٢	ضبط عجلة القيادة
١٨٥	التهينة المسبقة*	١٦٩	توزيع الهواء		
١٨٥	تشغيل/إيقاف تشغيل التهينة المسبقة*	١٧٠	تغيير توزيع الهواء		
١٨٦	إعداد مدة التهينة المسبقة*	١٧٠	فتح وإغلاق فتحات التهوية وتوجيهها		
١٨٦	إضافة وتعديل إعداد الوقت للتهينة المسبقة*	١٧١	جدول خيارات توزيع الهواء		
١٨٧	تنشيط وإلغاء تنشيط إعداد المدة للتهينة المسبقة*	١٧٤	عناصر التحكم في المناخ		
١٨٨	حذف إعداد وقت التهينة المسبقة*	١٧٥	تنشيط وإلغاء تنشيط المقعد الأمامي المسخن*		
١٨٩	المناخ المريح أثناء الركن*	١٧٦	تنشيط وإلغاء تنشيط البدء التلقائي للمقاعد الأمامية المسخنة*		
١٨٩	بدء وإيقاف تشغيل ميزة المناخ المريح أثناء الركن*	١٧٦	تنشيط وإلغاء تنشيط المقعد الخلفي المسخن*		
١٩٠	الرموز والرسائل للتحكم في مناخ الوقوف*	١٧٧	تنشيط وإلغاء تنشيط عجلة القيادة المسخنة*		
١٩١	المدفأة*	١٧٧	تنشيط وإلغاء تنشيط البدء التلقائي لعجلة القيادة المسخنة*		
١٩٢	مدفأة الركن*	١٧٨	تنشيط التحكم التلقائي بالمناخ		
		١٧٨	تنشيط وإلغاء تنشيط وظيفة إعادة تدوير الهواء		

٢٣٠	تشغيل باب صندوق الأمتعة باستخدام حركة القدم*
٢٣٢	قفل الخصوصية
٢٣٢	تنشيط وإلغاء تنشيط القفل الخاص
٢٣٣	إنذار*
٢٣٤	تنشيط وإلغاء تنشيط الإنذارات*
٢٣٥	مستوى الإنذار المخفض*
٢٣٦	وضع القفل الشامل*
٢٣٦	تعطيل الإقفال الشامل مؤقتاً*

المفتاح، الأقفال والإنذار

١٩٦	تأكيد القفل
١٩٧	ضبط مؤشر القفل
١٩٧	مفتاح التحكم عن بعد
١٩٩	القفل وفتح القفل بواسطة مفتاح التحكم عن بُعد
٢٠٠	إعدادات فتح القفل الخاضع للتحكم عن بُعد ومن داخل السيارة
٢٠٠	فتح قفل الباب الخلفي بواسطة مفتاح التحكم عن بُعد
٢٠١	نطاق مفتاح التحكم عن بعد
٢٠٢	استبدال البطارية في مفتاح التحكم عن بعد
٢٠٤	طلب المزيد من مفاتيح التحكم عن بعد
٢٠٥	سنون المفاتيح القابلة للفصل
٢٠٦	القفل وفتح القفل باستخدام سن المفتاح القابل للفصل
٢٠٧	مانع الحركة
٢٠٨	موافقة النوع لنظام مفتاح التحكم عن بعد
٢٢١	الأسطح العاملة دون مفتاح والحساسية للمس*
٢٢١	القفل وفتح القفل بدون مفتاح*
٢٢٢	إعدادات الدخول بدون مفتاح*
٢٢٣	فتح قفل باب صندوق الأمتعة بدون مفتاح*
٢٢٣	مواقع الهوائيات لنظم بدء التشغيل والقفل
٢٢٤	قفل وفتح قفل السيارة من الداخل
٢٢٥	فتح قفل باب صندوق الأمتعة من داخل السيارة
٢٢٥	تنشيط وإلغاء تنشيط أقفال الأمان للأطفال
٢٢٦	القفل التلقائي أثناء القيادة
٢٢٧	فتح وإغلاق الباب الخلفي الكهربائي*
٢٣٠	برمجة الحد الأقصى لفتح الباب الخلفي الكهربائي*

١٩٣	السخان الإضافي*
١٩٣	تنشيط وإلغاء تنشيط البدء التلقائي للتدفئة الإضافية*

دعم السائق

٢٣٨	نظام دعم السائق	٢٥٧	تحذير تحديد السرعة وكاميرا مراقبة السرعة عبر وظيفة معلومات لافتة الطريق*	٢٣٨	قوة التوجيه حسب السرعة
٢٣٨	قوة التوجيه حسب السرعة	٢٥٨	تنشيط أو إلغاء تنشيط التحذيرات من وظيفة معلومات لافتة الطريق*	٢٣٩	عموميات حول تحذير السرعة
٢٣٩	نظام التحكم في الاستقرار الإلكتروني	٢٥٩	محدوديات معلومات لافتة الطريق*	٢٣٩	نظام التحكم في الاستقرار الإلكتروني
٢٤١	نظام التحكم في الثبات الإلكتروني في وضع القيادة الرياضية	٢٦٠	محدد السرعة	٢٤١	نظام التحكم في الثبات الإلكتروني في وضع القيادة الرياضية
٢٤١	تنشيط أو إلغاء تنشيط وضع القيادة الرياضية في وحدة التحكم الإلكتروني بالثبات	٢٦١	تحديد محدد السرعة وتنشيطه	٢٤١	تنشيط أو إلغاء تنشيط وضع القيادة الرياضية في وحدة التحكم الإلكتروني بالثبات
٢٤٢	الرموز والرسائل لنظام التحكم الإلكتروني بالثبات	٢٦٢	إلغاء تنشيط محدد السرعة	٢٤٢	الرموز والرسائل لنظام التحكم الإلكتروني بالثبات
٢٤٣	City Safety™	٢٦٢	إلغاء التنشيط المؤقت لمحدد السرعة	٢٤٣	City Safety™
٢٤٤	الوظائف الفرعية لـ City Safety	٢٦٢	محدوديات عمل محدد السرعة	٢٤٤	الوظائف الفرعية لـ City Safety
٢٤٥	ضبط مسافة التحذير في City Safety	٢٦٣	محدد السرعة التلقائي	٢٤٥	ضبط مسافة التحذير في City Safety
٢٤٦	اكتشاف العقبات مع City Safety	٢٦٤	تنشيط أو إلغاء تنشيط محدد السرعة التلقائي	٢٤٦	اكتشاف العقبات مع City Safety
٢٤٨	City Safety في المرور المتعارض	٢٦٥	تغيير التفاوت لمحدد السرعة الأوتوماتيكي	٢٤٨	City Safety في المرور المتعارض
٢٤٨	محدوديات عمل City Safety في حالة حركة مرور متعارضة	٢٦٦	محدوديات عمل محدد السرعة الأوتوماتيكي	٢٤٨	محدوديات عمل City Safety في حالة حركة مرور متعارضة
٢٤٩	الفرملة التلقائية في حال إيقاف مناورة المراوغة بواسطة City Safety	٢٦٦	مثبت السرعة	٢٤٨	محدوديات عمل City Safety في حالة حركة مرور متعارضة
٢٥٠	فرامل City Safety للمركبات القادمة من الجهة المقابلة	٢٦٧	تحديد وتنشيط نظام التحكم في ثبات السرعة	٢٤٩	الفرملة التلقائية في حال إيقاف مناورة المراوغة بواسطة City Safety
٢٥٠	محدوديات City Safety	٢٦٨	إلغاء تنشيط نظام التحكم في ثبات السرعة	٢٥٠	فرامل City Safety للمركبات القادمة من الجهة المقابلة
٢٥٣	رسائل City Safety	٢٦٨	وضع الاستعداد لنظام التحكم في ثبات السرعة	٢٥٠	محدوديات City Safety
٢٥٤	معلومات لافتة الطريق*	٢٦٩	مثبت السرعة التكييفي*	٢٥٣	رسائل City Safety
٢٥٥	تنشيط أو إلغاء تنشيط وظيفة معلومات لافتة الطريق*	٢٧٠	عناصر التحكم لنظام التحكم في ثبات السرعة التكييفي*	٢٥٤	معلومات لافتة الطريق*
٢٥٥	وضع العرض لوظيفة معلومات لافتة الطريق*	٢٧١	وضع العرض الخاص بنظام التحكم في ثبات السرعة التكييفي*	٢٥٥	تنشيط أو إلغاء تنشيط وظيفة معلومات لافتة الطريق*
٢٥٧	معلومات لافتة الطريق و Sensus Navigation*	٢٧٢	تحديد وتنشيط نظام التحكم في ثبات السرعة التكييفي*	٢٥٥	وضع العرض لوظيفة معلومات لافتة الطريق*
		٢٧٣	إلغاء تنشيط نظام التحكم في ثبات السرعة التكييفي*	٢٥٧	معلومات لافتة الطريق و Sensus Navigation*
		٢٧٣	وضع الاستعداد لنظام التحكم في ثبات السرعة التكييفي*		
٢٧٤	محدوديات عمل نظام التحكم في ثبات السرعة التكييفي*				
٢٧٥	التبديل بين نظام التحكم في ثبات السرعة ونظام التحكم في ثبات السرعة التكييفي* في شاشة العرض المركزية				
٢٧٦	الرموز والرسائل لنظام التحكم في ثبات السرعة التكييفي*				
٢٧٧	Pilot Assist*				
٢٧٩	عناصر التحكم لـ Pilot Assist*				
٢٧٩	وضع العرض لـ Pilot Assist*				
٢٨١	تحديد وتنشيط Pilot Assist*				
٢٨٢	إلغاء تنشيط Pilot Assist*				
٢٨٣	وضع الاستعداد لوظيفة Pilot Assist*				
٢٨٤	التعطيل المؤقت لوظيفة المساعدة في التوجيه باستخدام Pilot Assist*				
٢٨٤	محدوديات Pilot Assist*				
٢٨٦	الرموز والرسائل في Pilot Assist*				
٢٨٧	وظيفة المساعدة في التجاوز*				
٢٨٧	استخدام وظيفة المساعدة في التجاوز				
٢٨٨	تحذير من وظيفة دعم السائق في حال وجود خطر تصادم				
٢٨٩	تغيير الهدف بواسطة وظيفة دعم السائق				
٢٨٩	ضبط السرعة المخزّنة لوظيفة دعم السائق				
٢٩٠	ضبط الفاصل الزمني عن المركبة الأمامية				
٢٩١	أوضاع القيادة عند استخدام الفاصل الزمني بينك وبين السيارات التي أمامك				
٢٩٢	الفرملة التلقائية بواسطة وظيفة دعم السائق				

٣٣٦	رسائل مساعد الوقوف *Park Assist Pilot	٣١١	تنشيط أو إلغاء تنشيط Driver Alert Control	٢٩٣	مساعد الحفاظ على الحارة المرورية
٣٣٧	وحدة الرادار	٣١١	حذّر التوجيه إلى موقف الاستراحة في حال صدور تحذير من Driver Alert Control	٢٩٤	تنشيط أو إلغاء تنشيط مساعد الحفاظ على الحارة المرورية
٣٣٨	الموافقة على نوع الرادار	٣١٢	محدوديات Driver Alert Control	٢٩٥	تحديد خيارات المساعدة الخاصة بمساعد الحفاظ على الحارة المرورية
٣٤٥	وحدة الكاميرا	٣١٢	*Cross Traffic Alert	٢٩٥	محدوديات مساعد الحارة المرورية
٣٤٥	محدوديات الكاميرا ووحدة الرادار	٣١٣	تنشيط أو إلغاء تنشيط *Cross Traffic Alert	٢٩٦	الرموز والرسائل في مساعد الحارة
٣٤٨	الصيانة الموصى بها للكاميرا ووحدة الرادار	٣١٣	محدوديات *Cross Traffic Alert	٢٩٨	وضع العرض لمساعد الحفاظ على الحارة المرورية
٣٤٩	الرموز والرسائل للكاميرا ووحدة الرادار	٣١٥	رسائل *Cross Traffic Alert	٢٩٩	مساعدة التوجيه عند خطر التصادم
		٣١٦	مساعد الوقوف*	٣٠٠	تنشيط أو إلغاء تنشيط مساعد التوجيه في حال ظهور خطر تصادم
		٣١٧	نظام مساعد الركن في الأمام والخلف وعلى الجانبين*	٣٠٠	مساعدة التوجيه عند حدوث خطر مغادرة الحارة المرورية
		٣١٨	تنشيط أو إلغاء تنشيط نظام مساعد الركن*	٣٠١	مساعدة التوجيه عند حدوث خطر تصادم أمامي
		٣١٨	محدوديات مساعد الركن	٣٠٢	مساعدة التوجيه في حالة خطر حدوث تصادم خلفي*
		٣٢٠	الرموز والرسائل لمساعد الوقوف	٣٠٣	محدوديات وظيفة المساعدة في التوجيه في حال حدوث خطر تصادم
		٣٢١	كاميرا مساعد الركن*	٣٠٤	الرموز والرسائل للمساعدة في التوجيه في حال حدوث خطر تصادم
		٣٢٢	مواقع كاميرات مساعد الركن ومناطق المراقبة*	٣٠٥	*Rear Collision Warning
		٣٢٣	خطوط مساعد الركن للكاميرا مساعد الركن*	٣٠٥	محدوديات *Rear Collision Warning
		٣٢٥	مجالات الاستشعار لنظام مساعد الركن	٣٠٦	*BLIS
		٣٢٧	كاميرا مساعد الركن النشطة	٣٠٧	تنشيط أو إلغاء تنشيط BLIS
		٣٢٨	الرموز والرسائل في كاميرا مساعد الركن	٣٠٨	محدوديات BLIS
		٣٢٩	مساعد الركن*	٣٠٩	رسائل BLIS
		٣٢٩	متغيّرات الركن مع نظام مساعد الركن*	٣١٠	Driver Alert Control
		٣٣٠	استخدام نظام مساعد الركن*		
		٣٣٣	الخروج من الركن المتوازي باستخدام نظام مساعد الركن*		
		٣٣٤	محدوديات مساعد الركن*		

٣٨٢	القيادة الاقتصادية	٣٦٤
٣٨٣	تجهيزات القيام برحلة طويلة	٣٦٥
٣٨٣	القيادة خلال الشتاء	٣٦٦
٣٨٤	القيادة في الماء	٣٦٧
٣٨٥	فتح وإغلاق غطاء فتحة ماء الوقود	٣٦٩
٣٨٥	تعبئة الوقود	٣٦٩
٣٨٦	التعامل مع الوقود	٣٦٩
٣٨٧	البنزين	٣٧٠
٣٨٧	مرشح الجسيمات في البنزين	٣٧٠
٣٨٨	الديزل	٣٧١
٣٨٩	الخزان الفارغ ومحرك الديزل	٣٧٣
٣٩٠	فلتر جزيئات الديزل	٣٧٣
٣٩٠	التحكّم في الانبعاثات بواسطة AdBlue®	٣٧٥
٣٩١	مناولة محلول AdBlue®	٣٧٥
٣٩٢	فحص AdBlue® والتعبئة إذا لزم الأمر	٣٧٦
٣٩٤	الرموز والرسائل الخاصة بمحلول AdBlue®	٣٧٧
٣٩٦	السخونة المفرطة في المحرك ونظام القيادة	٣٧٧
٣٩٧	الشحن الزائد لبطارية البادئ	٣٧٧
٣٩٧	استخدام بدء التشغيل بمساعدة بطارية أخرى	٣٧٩
٣٩٩	قضايا القطر*	٣٨٠
٣٩٩	مواصفات قضايا القطر*	٣٨٠
٤٠٠	حلقات القطر القابلة للتمديد/الانسحاب*	٣٨١
٤٠١	القيادة مع سحب مقطورة	٣٨٢
٤٠٣	مساعدة استقرار المقطورة*	٣٨٢

٣٥٢	صندوق التروس اليدوي	٣٥٢
٣٥٣	صندوق التروس الأوتوماتيكي	٣٥٣
٣٥٣	تغيير التروس في حالة صندوق التروس الأوتوماتيكي	٣٥٣
٣٥٤	تغيير الترس بواسطة المحرك في عجلة القيادة*	٣٥٤
٣٥٥	مانع ذراع اختيار التروس	٣٥٥
٣٥٥	وظيفة التنازع المفاجئ	٣٥٥
٣٥٦	الرموز والرسائل لصندوق التروس الأوتوماتيكي	٣٥٦
٣٥٦	مؤشر تغيير التروس	٣٥٦
٣٥٦	الدفع بكافة العجلات*	٣٥٦
٣٥٧	أوضاع القيادة*	٣٥٧
٣٥٨	تغيير وضع القيادة*	٣٥٨
٣٥٨	القيادة Eco	٣٥٨
٣٥٨	تنشيط وإلغاء تنشيط وضع القيادة Eco بواسطة زرّ الوظيفة	٣٥٨
٣٥٩	وظيفة البدء/التوقف	٣٥٩
٣٥٩	القيادة باستخدام وظيفة بدء/إيقاف التشغيل	٣٥٩
٣٦٠	إلغاء تنشيط وظيفة البدء/الإيقاف	٣٦٠
٣٦١	شروط عمل وظيفة البدء/التوقف	٣٦١
٣٦١	التحكّم في المستوى* وامتصاص الصدمات	٣٦١
٣٦٢	التحكّم في خفض السرعة*	٣٦٢
٣٦٢	تنشيط وإلغاء تنشيط القيادة المنخفضة السرعة* باستخدام أحد أزرار الوظائف	٣٦٢
٣٦٣	التحكّم في النزول من المرتفعات*	٣٦٣
٣٦٣	تنشيط وإلغاء تنشيط التحكّم في النزول من المنحدرات* بواسطة زرّ الوظيفة	٣٦٣
٣٦٤		٣٦٤
٣٦٤		٣٦٤

التشغيل والقيادة

٣٥٢	بدء تشغيل السيارة	٣٥٢
٣٥٣	إيقاف تشغيل السيارة.	٣٥٣
٣٥٣	أوضاع الإشعال	٣٥٣
٣٥٤	اختيار وضع الإشعال	٣٥٤
٣٥٥	قفل الكحول*	٣٥٥
٣٥٥	تجاوز قفل الكحول*	٣٥٥
٣٥٦	قبل تشغيل المحرك مع وجود قفل الكحول*	٣٥٦
٣٥٦	وظائف الفرملة	٣٥٦
٣٥٦	فرامل القدم	٣٥٦
٣٥٧	مكبر قوة الفرملة	٣٥٧
٣٥٨	الفرملة على الطرق المبتلة	٣٥٨
٣٥٨	الفرملة على الطرق المعبّدة بالحصى	٣٥٨
٣٥٨	صيانة نظام الفرامل	٣٥٨
٣٥٩	فرامل الوقوف	٣٥٩
٣٥٩	تنشيط وإلغاء تنشيط فرامل الانتظار	٣٥٩
٣٦٠	إعداد التنشيط التلقائي لفرامل الانتظار	٣٦٠
٣٦١	الوقوف فوق مرتفع	٣٦١
٣٦١	عند وجود عطل بفرامل الركن	٣٦١
٣٦٢	الفرملة التلقائية أثناء الوقوف	٣٦٢
٣٦٢	تنشيط وإلغاء تنشيط الفرامل التلقائية عند التوقف التام	٣٦٢
٣٦٣	المساعدة عند بدء التشغيل على مرتفع	٣٦٣
٣٦٣	الفرملة التلقائية بعد حادث تصادم	٣٦٣
٣٦٤	الفرملة المنجّعة للطاقة*	٣٦٤
٣٦٤	صندوق التروس	٣٦٤

الصوت، الوسائط، والإنترنت

٤٢٩	إعدادات الفيديو
٤٢٩	الوسائط عبر Bluetooth®
٤٣٠	توصيل جهاز عبر Bluetooth®
٤٣٠	الوسائط عن طريق منفذ USB
٤٣٠	توصيل جهاز عن طريق منفذ USB
٤٣١	المواصفات التقنية لأجهزة USB
٤٣٢	تنسيقات الوسائط المتوافقة
٤٣٣	*Apple® CarPlay®
٤٣٣	استخدام *Apple® CarPlay®
٤٣٤	إعدادات *Apple® CarPlay®
٤٣٥	نصائح لاستخدام *Apple® CarPlay®
٤٣٦	*Android Auto
٤٣٦	استخدام *Android Auto
٤٣٧	إعدادات *Android Auto
٤٣٨	نصائح لاستخدام *Android Auto
٤٣٨	هاتف
٤٣٩	توصيل الهاتف بالسيارة عبر البلوتوث للمرة الأولى
٤٤٠	توصيل الهاتف بالسيارة عبر البلوتوث تلقائياً
٤٤٠	توصيل الهاتف بالسيارة عبر البلوتوث يدوياً
٤٤١	فصل هاتف متصل بالبلوتوث
٤٤١	التبديل بين الهواتف المتصلة بالبلوتوث
٤٤١	إزالة الأجهزة المتصلة بالبلوتوث
٤٤٢	إدارة المكالمات الهاتفية
٤٤٣	إدارة الرسائل النصية

٤١٤	الصوت، الوسائط والإنترنت
٤١٤	Audio settings
٤١٥	انطباع الصوت*
٤١٥	التطبيقات
٤١٦	تنزيل التطبيقات
٤١٧	تحديث التطبيقات
٤١٧	حذف التطبيقات
٤١٨	الراديو
٤١٨	بدء تشغيل الراديو
٤١٩	تغيير نطاق المحطة الإذاعية ومحطة الراديو
٤٢٠	البحث عن محطات الراديو
٤٢١	حفظ قنوات الراديو في تطبيق مفضلات الراديو
٤٢١	إعدادات الراديو
٤٢٢	راديو RDS
٤٢٣	الراديو الرقمي*
٤٢٣	الربط بين FM والراديو الرقمي*
٤٢٤	مشغل الوسائط
٤٢٤	تشغيل الوسائط
٤٢٦	التحكم في الوسائط وتغيير مصدرها
٤٢٧	البحث في الوسائط
٤٢٧	Gracenote®
٤٢٨	فيديو
٤٢٨	تشغيل مقطع فيديو
٤٢٩	تشغيل DivX®

٤٠٤	فحص مصابيح المقطورة
٤٠٥	حاملة دراجة مثبتة على قضيب القطر*
٤٠٥	القطر
٤٠٦	تركيب ونزع حلقة القَطْر
٤٠٨	الاسترداد
٤٠٨	*HomeLink®
٤٠٩	برمجة *HomeLink®
٤١٠	استخدام *HomeLink®
٤١١	اعتماد نوع *HomeLink®
٤١١	البوصلة*
٤١١	تنشيط وإلغاء تنشيط البوصلة*
٤١٢	معايرة البوصلة*

انفخ العجلة باستخدام المنفاخ الموجود في طقم إصلاح الثقوب.

العجلات والإطارات

٤٦٨	إطارات	٤٤٤	إعدادات الرسائل النصية
٤٦٩	مواصفات الحجم للإطار	٤٤٤	إدارة دفتر الهاتف
٤٧٠	مواصفات الحجم لحواف العجلة	٤٤٥	إعدادات الهاتف
٤٧١	اتجاه دوران العجلات	٤٤٥	إعدادات أجهزة البلوتوث
٤٧١	مؤشرات تآكل المداس على الإطارات	٤٤٥	شاحن الهاتف اللاسلكي*
٤٧٢	فحص ضغط الإطارات	٤٤٦	استخدام شاحن الهاتف اللاسلكي*
٤٧٢	ضبط ضغط الإطار	٤٤٧	شهادة شاحن لاسلكي
٤٧٣	ضغط الإطارات الموصى به	٤٤٨	السيارة المتصلة بالإنترنت*
٤٧٤	نظام مراقبة ضغط الإطارات*	٤٤٩	توصيل السيارة بالإنترنت عبر هاتف مزود بتقنية البلوتوث
٤٧٥	حفظ ضغط جديد للهواء في العجلات في نظام المراقبة*	٤٤٩	توصيل السيارة بالإنترنت عبر الهاتف (Wi-Fi)
٤٧٦	راجع حالة ضغط الإطارات في شاشة العرض المركزية*	٤٥٠	تحقيق اتصال السيارة بالإنترنت بواسطة مودم السيارة (بطاقة SIM)
٤٧٧	الإجراء في حالة التحذير من ضغط إطار منخفض	٤٥١	إعدادات مودم السيارة*
٤٧٨	الرسائل الخاصة بمراقبة ضغط الهواء في العجلات*	٤٥١	مشاركة الوصول إلى الإنترنت من السيارة عبر النقطة الساخنة لشبكة Wi-Fi
٤٧٨	تغيير إحدى العجلات	٤٥٢	لا يوجد اتصال بالإنترنت أو الاتصال ضعيف
٤٧٩	طقم الأدوات	٤٥٣	إزالة شبكة Wi-Fi
٤٨٠	المرفاع*	٤٥٣	التقنية والتأمين في Wi-Fi
٤٨١	مسامير العجلات	٤٥٣	البود والشروط ومشاركة البيانات الخاصة بالمستخدم
٤٨١	العجلة الاحتياطية*	٤٥٤	تنشيط وإيقاف مشاركة البيانات
٤٨٢	مناولة العجلة الاحتياطية*	٤٥٤	مشاركة البيانات من أجل الخدمات
٤٨٣	عجلات الشتاء	٤٥٥	مساحة التخزين على القرص الصلب
٤٨٤	سلاسل الشتاء	٤٥٦	اتفاقية ترخيص الصوت والوسائط
٤٨٥	طقم إصلاح الثقوب للطوارئ		
٤٨٥	استخدام طقم إصلاح الثقوب		

التحميل، التخزين، ومقصورة الركاب

الأجزاء الداخلية من مقصورة الركاب	٤٩٢
كونسول نفقي	٤٩٣
استخدام ولاعة السجائر *	٤٩٣
تفريغ منفضة السجائر *	٤٩٤
مقيس كهربائي	٤٩٤
استخدام المقابس الكهربائية	٤٩٥
استخدام صندوق القفازات	٤٩٦
حواجب الشمس	٤٩٧
حجيرة الأمتعة	٤٩٧
توصيات التحميل	٤٩٨
حمولة السقف والتحميل على حاملات الأمتعة	٤٩٩
خطافات الحقائب	٤٩٩
حلقات تثبيت الحمولة	٥٠٠
فتحة النفاذ إلى حجرة التحميل في المقعد الخلفي *	٥٠٠
طي أرضية منطقة الحمولة	٥٠١
حزر أرضية حجرة الأمتعة القابلة للطي *	٥٠١
تثبيت ونزع الشبكة الواقية *	٥٠٣
أزل رف الأمتعة وحرّنه	٥٠٥
طعم الإسعافات الأولية *	٥٠٦
مثلث التحذير	٥٠٦

الصيانة والخدمة

برنامج خدمة فولفو	٥٠٨
تبادل البيانات بين السيارة والورشة عبر شبكة Wi-Fi	٥٠٨
مركز التنزيلات	٥٠٨
إدارة تحديثات النظام عبر مركز التنزيل	٥٠٩
حالة السيارة	٥١٠
حجز الخدمة والإصلاح	٥١٠
إرسال معلومات السيارة إلى الورشة	٥١١
ارفع السيارة	٥١٢
خدمة نظام التحكم في المناخ	٥١٥
فتح وغلق غطاء المحرك	٥١٥
نظرة عامة على حجيرة المحرك	٥١٦
زيت المحرك	٥١٧
التحقق من زيت المحرك وتعبئته	٥١٨
زيادة مستوى سائل التبريد	٥٢٠
البطارية	٥٢١
بطارية الموازنة	٥٢٣
الرموز على البطاريات	٥٢٤
إعادة تدوير البطارية	٥٢٥
المصهرات والوحدات المركزية الكهربائية	٥٢٥
استبدال مصهر	٥٢٦
المصهرات الكهربائية في حجيرة المحرك	٥٢٧
المصهرات أسفل المقعد الأمامي الأيسر	٥٣٢
استبدال المصابيح	٥٣٨
وضعيات المصابيح الخارجية	٥٣٨
استبدال لمبة مؤشر الاتجاه الخلفي	٥٣٩
تغيير لمبة مصباح الفرامل	٥٤٠
استبدال لمبة مصباح الضباب الخلفي	٥٤١
مواصفات لللمبة	٥٤٢
التنظيف من الداخل	٥٤٢
تنظيف الشاشة المركزية	٥٤٣
تنظيف الفرش القماشى وبطانة السقف	٥٤٣
تنظيف أحزمة الأمان	٥٤٤
تنظيف سجادات الأرضية والبطانات	٥٤٤
تنظيف الفرش الجلدي *	٥٤٥
تنظيف عجلة القيادة الجلدية	٥٤٦
تنظيف المكونات البلاستيكية الداخلية والأجزاء المعدنية والخشبية	٥٤٦
التنظيف من الخارج	٥٤٧
التلميع والتشميع	٥٤٧
الغسيل اليدوي	٥٤٨
الغسيل الأوتوماتيكي للسيارة	٥٤٩
الغسيل عالي الضغط	٥٥٠
تنظيف شفرات المساحات	٥٥٠
تنظيف المكونات البلاستيكية والمطاطية الخارجية والكسوة	٥٥٠
تنظيف حواف العجلات	٥٥١
مقاومة الصدأ	٥٥٢
أعمال طلاء السيارة	٥٥٢
تحسين تلف الطلاء الطفيف	٥٥٢

فهرس أبجدي

فهرس أبجدي

٥٦٠

٥٦٢

٥٦٤

٥٦٥

٥٦٧

٥٦٩

٥٧١

٥٧١

٥٧٢

٥٧٢

٥٧٢

٥٧٣

٥٧٣

٥٧٤

٥٧٥

٥٧٦

المواصفات

تصميمات النوع

الأبعاد

الأوزان

قدرة القَطَر وحمولة حلقة القَطَر

مواصفات المحرك

زيت المحرك - المواصفات

ظروف القيادة المعاكسة لزيت المحرك

سائل التبريد - المواصفات

سائل صندوق التروس - المواصفات

سائل الفرامل - المواصفات

خزان الوقود - السعة

سعة خزان محلول AdBlue®

مكيف الهواء - المواصفات

استهلاك الوقود وانبعثات ثاني أكسيد الكربون

(CO₂)

ضغط الإطار المعتمد

الأداء

٥٥٣

٥٥٤

٥٥٤

٥٥٥

٥٥٦

رموز اللون

استبدال شفرة الماسحة، الزجاج الخلفي

استبدال شفرات ماسحات الزجاج الأمامي

ضبط شفرات ماسحة الزجاج في وضع الخدمة

تعينة سائل الغسل

معلومات حول المالك

معلومات المالك

تتوفر معلومات المالك على هيئة أشكال متعددة لمختلف المنتجات، على شكل رقمي ومطبوع. يتوفر دليل المالك في الشاشة المركزية للسيارة وعلى هيئة تطبيق للمحمول وكذلك في موقع دعم Volvo Cars. هذا عبارة عن Quick Guide وملحق تكميلي لدليل المالك المتوفر في صندوق التفازات بالإضافة إلى معلومات عن المواصفات والمصاهر، وغيرها من الأشياء. يمكن طلب دليل المالك المطبوع.

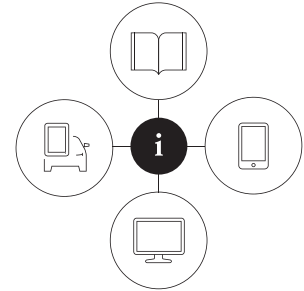

000003

الشاشة المركزية بالسيارة^١

في الشاشة المركزية، اسحب العرض العلوي ثم انقر على دليل المالك. تتوفر هنا خيارات لتصفح صور خارجية وداخلية للسيارة. المعلومات الموجودة يمكن البحث فيها وهي مقسمة إلى فئات.



تطبيق المحمول

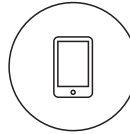

في App Store أو Google Play، ابحث عن "Volvo Manual" ثم قم بتنزيل التطبيق على هاتفك الذكي أو الكمبيوتر اللوحي وحدد طراز السيارة. تتوفر في التطبيق فيديوهات تعليمية وخيارات لتصفح صور خارجية وداخلية للسيارة. المحتوى قابل للبحث فيه، وقد تم تصميم الأقسام المختلفة لتسهيل التنقل

موقع دعم Volvo Cars



انتقل إلى <https://www.volvocars.com/intl/support> واختر بلدك. هنا يمكنك العثور على أداة سواء عبر الإنترنت أو بتنسيق PDF. في موقع دعم Volvo Cars توجد كذلك فيديوهات تعليمية ومزيد من المعلومات والمساعدة بخصوص سيارتك فولفو وملكيته لها. تتوفر الصفحة في معظم الأسواق.

معلومات مطبوعة

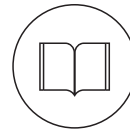

يوجد ملحق تكميلي لدليل المالك^١ في صندوق التفازات يحتوي على معلومات عن المصاهر والمواصفات بالإضافة إلى ملخص للمعلومات المهمة والعملية. يوجد كذلك Quick Guide متوفر بتنسيق مطبوع ليساعدك في بدء الخطوات الأولى في استخدام أكثر الوظائف شيوعاً في السيارة.

على حسب مستوى التجهيز المحدد والسوق وخلافه قد تتوفر مزيد من المعلومات على هيئة تنسيق مطبوع بالسيارة.

يمكن طلب دليل مالك مطبوع بالإضافة إلى الملحقات التكميلية المرتبطة به. اتصل بوكيل فولفو لإجراء الطلبية.

مهم !

يتمثل السائق دائماً بالمسؤولية عن ضمان قيادة المركبة بسلامة على الطريق واتباع القوانين واللوائح واجبة التطبيق. من المهم أيضاً صيانة السيارة والتعامل معها طبقاً لتوصيات فولفو الواردة ضمن دليل معلومات المالك.

إذا كان هناك اختلاف بين المعلومات الظاهرة على الشاشة المركزية والمعلومات المطبوعة، تكون الأولوية دائماً للمعلومات المطبوعة.

ملاحظة i

إن تغيير اللغة في شاشة العرض المركزية قد يعني عدم توافق بعض معلومات المالك مع القوانين واللوائح الوطنية أو المحلية. لا تتم بالنقل إلى لغة يصعب فهمها لأنه سيكون من الصعب عليك إيجاد السبيل للعودة إلى اللغة السابقة ضمن هيكلية الشاشة.

معلومات ذات صلة

- دليل المالك في شاشة العرض المركزية (ص. ١٧)
- دليل المالك في الأجهزة المحمولة (ص. ١٩)
- موقع دعم Volvo Cars (ص. ٢٠)
- قراءة دليل المالك (ص. ٢٠)

^١ يتوفر دليل المالك المطبوع الكامل في السيارة بالأسواق التي لا يتوفر بها دليل المالك في الشاشة المركزية.

تصفح دليل المالك من خلال شاشة العرض المركزية

يمكن الوصول إلى دليل المالك الرقمي من العرض العلوي في شاشة العرض المركزية بالسيارة. المحتوى قابل للبحث فيه، وقد تم تصميم الأقسام المختلفة لتسهيل التنقل.

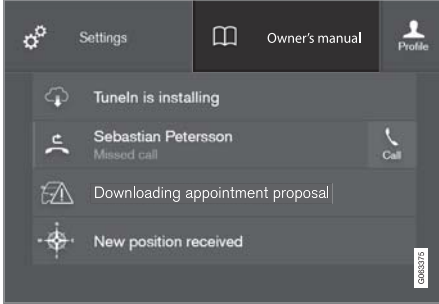

يمكن الوصول إلى دليل المالك من العرض العلوي.

- بغبة فتح دليل المالك - اسحب للأسفل من العرض العلوي في الشاشة المركزية، ثم المس لدليل المالك.

هناك العديد من الخيارات المختلفة التي تتيح العثور على المعلومات في دليل المالك. يمكن الوصول إلى الخيارات من الصفحة الرئيسية في دليل المالك ومن القائمة العلوية.

فتح القائمة من خلال القائمة العلوية

- اضغط على ☰ في القائمة العلوية لدليل المالك.
- < يتم عندها عرض قائمة تتضمن خيارات مختلفة للعثور على المعلومات:

دليل المالك السياقي

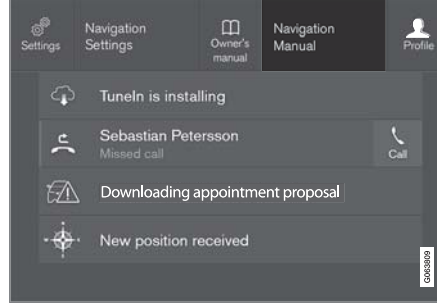

العرض العلوي مع زرّ لدليل المالك السياقي.

دليل المالك السياقي هو اختصار لمقالة في دليل المالك تصف الوظيفة النشطة المعروضة على الشاشة. عندما يتوفر دليل المالك السياقي، فإنه يظهر على يمين دليل المالك بالعرض العلوي.

يتيح لمس دليل المالك السياقي الوصول إلى مقالة معينة في الدليل والتي تكون مرتبطة بالمحتوى المعروض على الشاشة. مثلاً، المس لدليل التنقل - يتم فتح مقالة مرتبطة بالملاحة.

ينطبق فقط على بعض التطبيقات في السيارة. في حالة التطبيقات التي تم تنزيلها من جهات خارجية، على سبيل المثال، من غير الممكن الوصول إلى مقالات خاصة بالتطبيقات.

معلومات ذات صلة

- تصفح دليل المالك من خلال شاشة العرض المركزية (ص. ١٧)
- التنقل بين عروض الشاشة المركزية (ص. ٩٤)
- تنزيل التطبيقات (ص. ٤١٦)

دليل المالك في شاشة العرض المركزية

تتوفر نسخة رقمية^٢ من دليل المالك بالشاشة المركزية.

يمكن الوصول إلى دليل المالك الرقمي من خلال العرض العلوي، ويمكن أيضاً في بعض الحالات الوصول إلى دليل المالك السياقي من خلال نفس العرض العلوي.

ملاحظة

لا يتوفر دليل المالك الرقمي أثناء القيادة.

دليل المالك

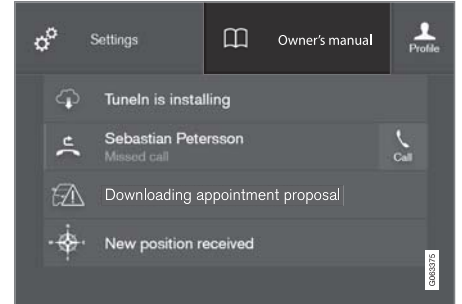

العرض العلوي مع زرّ لدليل المالك.

- بغبة فتح دليل المالك - اسحب للأسفل من العرض العلوي في الشاشة المركزية، ثم المس لدليل المالك.

يمكن الوصول إلى المعلومات في دليل المالك مباشرةً عن طريق الصفحة الرئيسية للدليل أو من القائمة العليا في تلك الصفحة.

^٢ ينطبق على معظم الأسواق.

الصفحة الرئيسية ▶▶



انقر على الرمز للرجوع إلى صفحة البداية في دليل المالك.

فئات

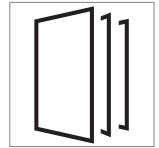

الموضوعات الواردة في دليل المالك مقسمة إلى فئات رئيسية وفئات فرعية. وقد تجد المقالة نفسها في العديد من الفئات المناسبة وذلك لضمان سهولة البحث عنها.

١. اضغط **Categories (فئات)**.

< تظهر الفئات الأساسية في القائمة.

٢. انقر على فئة أساسية (📁).

< تظهر قائمة من الفئات الفرعية (📁) والمواضيع

(📄).

٣. المس أيقونة مقالة لفتحها.

للرجوع، اضغط سهم الرجوع للخلف.

مواضيع مميزة

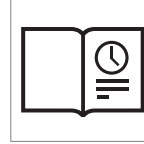

اضغط على الرمز للوصول إلى صفحة تحتوي على روابط لمجموعة مقالات مهمة للقراءة للتعرف على أهم الوظائف الأكثر شيوعاً في السيارة. يمكن الوصول إلى المقالات كذلك عن طريق الفئات، ولكنها مجموعة هنا للوصول الأسرع.

انقر على أي مقالة لقراءتها بالكامل.

النقاط المهمة الداخلية والخارجية

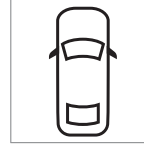

صور عامة خارجية وداخلية عن السيارة. أجزاء مختلفة مصممة بنقاط مهمة توصلك إلى مقالات عن هذه الأجزاء من السيارة.



١. اضغط على **Exterior (خارجي)** أو **Interior (داخلي)**.

< تظهر صور الأجزاء الخارجية والداخلية مع توضيح لمواقع النقاط الساخنة. توصلك النقاط المهمة إلى المقالات الخاصة بهذه الجزئية من السيارة. امسح بصورة أفقية على الشاشة للاستعراض خلال الصور.

٢. انقر على نقطة مهمة.

< يظهر عنوان المقالة الخاصة بالمنطقة.

٣. انقر على العنوان لفتح المقالة.

للرجوع، اضغط سهم الرجوع للخلف.

المفضلات



اضغط على الرمز للوصول إلى المقالات المحفوظة كمفضلات. انقر على أي مقالة لقراءتها بالكامل.

حفظ أو حذف مقالات من المفضلات

يمكن حفظ مقالة كمفضلة بضغط ☆ في أعلى اليمين عند فتح المقالة. وتظهر النجمة ملونة بالكامل للدلالة على حفظ المقالة كمفضلة في: ★.

لإزالة مقالة من المفضلة، اضغط على النجمة مرة أخرى المصاحبة لهذه المقالة.

فيديو



اضغط على الرمز لعرض مقاطع فيديو إرشادية موجزة لمختلف الوظائف في السيارة.

المعلومات

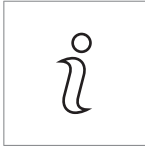

انقر على الرمز للحصول على معلومات عن إصدار دليل المالك المتوفر في السيارة بالإضافة إلى معلومات أخرى مهمة.

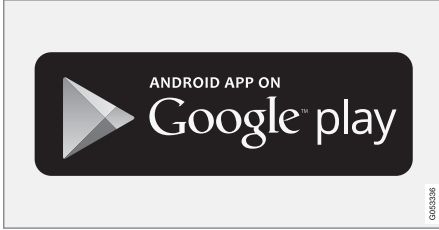

يتوفر تطبيق المحمول في كل من متجر Google Play و App Store.

معلومات ذات صلة

- قراءة دليل المالك (ص. ٢٠)

دليل المالك في الأجهزة المحمولة

يتوفر دليل المالك على هيئة تطبيق للمحمول^٣ في كل من متجر Google Play و App Store. التطبيق مهين للهواتف الذكية والحوايب اللوحية.



يمكن تنزيل دليل المالك على هيئة تطبيق للمحمول من App Store أو Google Play. بنقلك رمز QR المتوفر هنا إلى التطبيق مباشرة. أو يمكنك البحث عن "دليل فولفو" في متجر App Store أو Google Play.



يحتوي التطبيق على فيديو مع بعض الصور الداخلية والخارجية التي يتم فيها تمييز مختلف أجزاء السيارة بواسطة نقاط مهمة، تقودك إلى مقالات عن هذه النقاط. المحتوى قابل للبحث فيه، وقد تم تصميم الأقسام المختلفة لتسهيل التنقل.

استخدام وظيفة البحث في القائمة العلوية

١. انقر على Q من القائمة العليا لدليل المالك. تظهر لوحة المفاتيح في الجزء السفلي من الشاشة.
٢. اكتب كلمة بحث، مثل "حزام الأمان".
- < تظهر اقتراحات ببعض المقالات والمواضيع كلما تم إدخال أي حرف.
٣. المس المقالة أو الفئة للوصول إليها.

معلومات ذات صلة

- دليل المالك في شاشة العرض المركزية (ص. ١٧)
- لوحة المفاتيح في شاشة العرض المركزية (ص. ١٠٤)
- قراءة دليل المالك (ص. ٢٠)

موقع دعم Volvo Cars

تتوفر مزيد من المعلومات عن سيارتك على موقع ويب Volvo Cars وموقع الدعم.

الدعم عبر الإنترنت

انتقل إلى <https://www.volvocars.com/intl/support> لزيارة الصفحة. يتوفر موقع الدعم في معظم الأسواق.

وتحتوي على دعم لوظائف مثل الخدمات عبر الإنترنت والوظائف Volvo On Call ونظام الملاحة* والتطبيقات. توضح مقاطع الفيديو والإرشادات المفصلة (خطوة بخطوة) الإجراءات المختلفة، مثل كيفية توصيل السيارة بالإنترنت عبر هاتف محمول.

المعلومات القابلة للتنزيل

الخرائط

بخصوص السيارات المزودة بخيار Sensus Navigation، توجد إمكانية تنزيل الخرائط من صفحات الدعم.

أدلة المالك بتنسيق PDF

تتوفر أدلة المالك للتنزيل بتنسيق PDF. حدد طراز السيارة وسنة الطراز لتنزيل الدليل عند الحاجة.

جهة الاتصال

يحتوي موقع الدعم على تفاصيل جهة الاتصال لدعم العملاء وأقرب وكيل فولفو.

سجل الدخول إلى موقع ويب سيارات فولفو

قم بإنشاء حساب Volvo ID شخصي ثم سجل الدخول إلى www.volvocars.com. عند تسجيل الدخول، يمكنك الحصول على نظرة عامة عن الخدمات والاتفاقيات والكفالات وغيرها من الأمور. هنا توجد كذلك معلومات عن الملحقات والبرامج المتاحة لطراز سيارتك.

معلومات ذات صلة

- Volvo ID (ص. ٢٤)

قراءة دليل المالك

لمساعدتك على التعرف على سيارتك الجديدة، اقرأ دليل المالك قبل قيادتها لأول مرة.

تتيح قراءة دليل المالك لك فرصة للتعرف على الوظائف الجديدة ومعرفة كيفية التعامل مع السيارة في المواقف المختلفة، وللاستفادة من جميع ميزات السيارة. يرجى بذل المزيد من الانتباه لتعليمات السلامة الموجودة في دليل المالك.

تهدف معلومات المالك هذه إلى تفسير كل الوظائف والخيارات والملحقات التي يمكن أن تتضمنها سيارة Volvo. ولا تهدف إلى أن تكون إشارة أو ضمانة لوجود كل هذه الميزات والوظائف والخيارات في كل سيارة. قد لا تتطابق بعض المصطلحات المستخدمة بشكل تام مع المصطلحات المستخدمة في الوثائق التجارية والتسويقية والإعلانية.

إننا نعمل باستمرار على تحسين منتجاتنا. وقد تؤدي التعديلات التي يتم إجراؤها إلى حدوث تغيير في المعلومات أو الأوصاف أو الرسوم التوضيحية المتوفرة في دليل المالك عن الصورة الفعلية الموجودة في السيارة. نحفظ بحق القيام بتعديلات دون إخطار مسبق.

لا تُخرج هذا الدليل من السيارة - ففي حالة حدوث مشكلة لن تجد المعلومات اللازمة بخصوص مكان المساعدة وكيفية الحصول عليها.

©Volvo Car Corporation

الخيارات/الملحقات

بالإضافة إلى التجهيزات القياسية، فإن هذا الدليل يصف خيارات (المعدات المركبة من المصنع) وبعض الملحقات الأخرى (تجهيزات إضافية مركبة).

عند وقت النشر، يتم وضع علامة نجمية (*) بجانب كل أنواع الخيارات/الملحقات المعروفة: *.

معلومات حول المالك

رموز ISO ببيضاء ونص أبيض/صورة بيضاء على مجال التحذير الأسود أو الأزرق ومجال الرسالة. يستخدم للإشارة إلى وجود خطر قد يؤدي إلى حدوث تلف بالملصقات في حالة تجاهل التحذير.

المعلومات

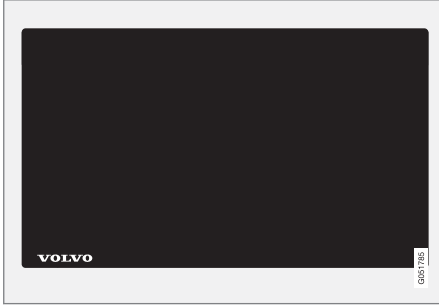

رموز ISO البيضاء ونص/صورة على مجال الرسالة السوداء.

ملاحظة

لم يتم تصميم الملصقات في دليل المالك لتكون مطابقة تماماً لتلك الموجودة في سيارتك. لقد تم وضعها لإظهار شكل وموضع الملصقات بشكل تقريبي في السيارة. المعلومات التي تنطبق على سيارتك بشكل خاص هي مطبوعة على الملصقات الموجودة في سيارتك.

الرسوم التوضيحية ومقاطع الفيديو

الرسوم التوضيحية ومقاطع الفيديو المتوفرة في دليل المالك تكون رمزية في بعض الأحيان ويكون الغرض منها توفير صورة إجمالية أو مثال لوظيفة معينة. وقد تختلف تلك الرسوم عن

تحذير بوقوع إصابة شخصية



رموز ISO سوداء على مجال الرمز الأصفر، النص/الصورة الأبيض على مجال الرسالة السوداء. يستخدم للإشارة إلى وجود خطر قد يؤدي إلى حدوث إصابة شخصية بالغة أو الوفاة في حالة تجاهل التحذير.

خطر الإضرار بالملصقات

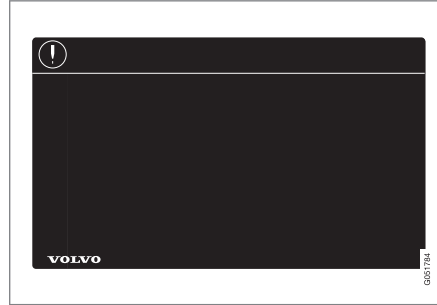

التجهيزات الموصوفة في دليل المالك لا تتوفر في جميع طرز السيارات - فهذه الطرز تحتوي على تجهيزات مختلفة بناءً على عمليات التكيف بما يفي باحتياجات مختلف الأسواق والقوانين والقواعد القومية أو المحلية السارية.

وفي حالة عدم التأكد من المكونات القياسية أو الاختيارية/الملحقات، اتصل بأحد وكلاء فولفو.

نصوص خاصة

تحذير

"تظهر" النصوص التحذيرية في حالة حدوث احتمال للإصابة.

مهم

تظهر النصوص "المهمة" في حالة وجود احتمال لحدوث تلف.

ملاحظة

"ملاحظة" النصوص التي تقدم نصائح أو تلميحات تعمل على تسهيل استخدام المميزات والوظائف على سبيل المثال.

ملصقات

تحتوي السيارة على أنواع مختلفة من الملصقات المصممة لنقل المعلومات المهمة بطريقة واضحة. تحتوي الملصقات في السيارة على درجات أهمية متفاوتة بالنسبة للتحذيرات/معلومات.

المظهر الحقيقي للسيارة وذلك على حسب مستوى التجهيز والسوق. ▶▶

معلومات ذات صلة

- دليل المالك في شاشة العرض المركزية (ص. ١٧)
- دليل المالك في الأجهزة المحمولة (ص. ١٩)
- موقع دعم Volvo Cars (ص. ٢٠)

دليل المالك والبيئة

دليل المالك مطبوع على ورق مستخرج من غابات خاضعة للرقابة.

يوضح رمز مجلس الإشراف على الغابات (FSC) أن العجينة الورقية المصنوع منها هذا الدليل تأتي من غابات معتمدة من FSC أو مصادر أخرى خاضعة للرقابة.



معلومات ذات صلة

- Drive-E - متعة قيادة أنقى (ص. ٢٦)

سيارة VOLVO خاصتك

Volvo ID

Volvo ID هو معرف شخصي يتيح الوصول إلى مجموعة واسعة من الخدمات عن طريق اسم مستخدم واحد وكلمة مرور واحدة.

ملاحظة

قد تختلف الخدمات المتاحة على مدار الوقت كما أنها تعتمد على مستوى التجهيز والسوق.

أمثلة عن الخدمات:

- تطبيق Volvo On Call* - تحقق من السيارة باستخدام هاتفك. على سبيل المثال، يمكنك التحقق من مستوى الوقود، وعرض أقرب محطة وقود وقفل السيارة عن بُعد.
- خدمة "Send to Car" - إرسال العنوانين من خدمات الخريطة عبر الإنترنت ومباشرة إلى السيارة.
- حجز الخدمة والإصلاح - تسجيل ورشك/ وكيلك في volvocars.com لتتمكن من حجز الخدمة مباشرة من السيارة.

ملاحظة

إذا تم تغيير اسم المستخدم/كلمة المرور لإحدى الخدمات (Volvo On Call، على سبيل المثال)، سينطبق هذا التغيير أيضاً على الخدمات الأخرى وبشكل تلقائي.

يتم إنشاء Volvo ID من السيارة، من موقع volvocars.com أو من تطبيق 'Volvo On Call'.

عندما يتم تسجيل Volvo ID في السيارة، يصبح العديد من الخدمات متوفراً. يمكن استخدام عدة معرفات Volvo ID في

١ في حالة توفر Volvo On Call*.

نفس السيارة كما يمكن توصيل عدة سيارات بنفس معرف Volvo ID.

معلومات ذات صلة

- إنشاء وتسجيل Volvo ID (ص. ٢٤)
- حجز الخدمة والإصلاح (ص. ٥١٠)

إنشاء وتسجيل Vovlo ID

يمكن إنشاء Volvo ID بأكثر من طريقة. وإذا تم إنشاء Volvo ID على الموقع volvocars.com أو بواسطة تطبيق Volvo On Call^٢، ينبغي أيضاً تسجيل Volvo ID بالسيارة لتمكين استخدام خدمات Volvo ID المتعددة.

إنشاء Volvo ID بواسطة تطبيق Volvo ID

١. قم بتنزيل تطبيق Volvo ID من مركز التنزيلات في عرض التطبيق بالشاشة المركزية.
 ٢. قم بتشغيل التطبيق وتسجيل عنوان بريدك الإلكتروني الشخصي.
 ٣. اتبع التعليمات التي يتم إرسالها تلقائياً إلى عنوان البريد الإلكتروني الذي أدخلته.
- < تم إنشاء Volvo ID وتسجيلها تلقائياً بالسيارة. يمكنك الآن التمتع بخدمات Volvo ID.

إنشاء Volvo ID على موقع Volvo Cars الإلكتروني

١. انتقل إلى الموقع www.volvocars.com ثم سجل الدخول إلى^٢ باستخدام الرمز أعلى اليمين. حدد إنشاء Volvo ID.
 ٢. أدخل عنوان بريدك الإلكتروني الشخصي.
 ٣. اتبع التعليمات التي يتم إرسالها تلقائياً إلى عنوان البريد الإلكتروني الذي أدخلته.
- < تم إنشاء Volvo ID الآن. اقرأ ما يلي لمعرفة كيفية تسجيل ID بالسيارة.

٢. قم بتشغيل التطبيق ثم أدخل Volvo ID/عنوان بريدك الإلكتروني.
٣. اتبع التعليمات التي يتم تلقائيًا إرسالها إلى عنوان البريد الإلكتروني المرتبط بحساب Volvo ID.
- < تم الآن تسجيل Volvo ID بالسيارة. يمكن الآن استخدام خدمات Volvo ID.

معلومات ذات صلة

- Volvo ID (ص. ٢٤)
- تنزيل التطبيقات (ص. ٤١٦)
- إدارة تحديثات النظام عبر مركز التنزيل (ص. ٥٠٩)
- السيارة المتصلة بالإنترنت* (ص. ٤٤٨)

١. إنشاء Volvo ID من خلال تطبيق Volvo On Call ٤
١. قُم بتنزيل أحدث إصدار لتطبيق Volvo On Call على الهاتف^٥.
٢. حدّد لإنشاء Volvo ID.
٣. يتم فتح صفحة الويب الخاصة بإنشاء Volvo ID. اكتب المعلومات المطلوبة.
٤. ضع علامة في المربع للموافقة على البنود والشروط.
٥. اضغط على الزر الذي يُنشئ Volvo ID.
٦. يتم إرسال رسالة بريد إلكتروني إلى العنوان المعطى. انقر على الرابط الموجود في رسالة البريد الإلكتروني لتنشيط Volvo ID.
- < الآن Volvo ID جاهز للاستخدام.

تسجيل Volvo ID بالسيارة

إذا قمت بإنشاء Volvo ID عن طريق الويب أو تطبيق Volvo On Call، فقم بتسجيلها بالسيارة كما يلي:

١. إذا لم تقم بتنزيل تطبيق Volvo ID حتى الآن، قُم بتنزيله من مركز التنزيلات ضمن عرض التطبيقات في شاشة العرض المركزية.

ملاحظة

لتنزيل التطبيقات، يلزم اتصال السيارة بالإنترنت.

٢ ينطبق على أسواق محددة فقط.

٣ متوفر فقط في بعض الأسواق.

٤ السيارات المزودة بـ Volvo On Call*.

٥ متوفر للتنزيل عبر متجر Apple App Store أو Google Play، على سبيل المثال.

Drive-E - متعة قيادة أنقى

وتعمل شركة Volvo Car Corporation باستمرار على تطوير منتجات أكثر أمنًا وفعالية وكذلك حلول تقلل التأثير السلبي في البيئة.



الأخرى. تتمتع سيارات فولفو بقدرة تنافسية عالية فيما يتعلق باستهلاك الوقود مقارنة مع نظائرها من السيارات الأخرى. وكلما انخفض استهلاك الوقود، قل انبعاث غازات العادم الذي يساهم في ظاهرة الاحتباس الحراري، وغاز ثاني أكسيد الكربون.

تلتزم السيارة فولفو بالمعايير الدولية البيئية الصارمة. يلزم أن تحصل جميع وحدات التصنيع في فولفو على اعتماد ISO 14001، مما يدعم توفير اتجاه نظامي للمحافظة على البيئة أثناء التصنيع مما يؤدي إلى تطوير مستمر للمنتجات مع تقليل التأثير البيئي لها. يعني كذلك اعتماد ISO ضرورة الالتزام بالقوانين والتشريعات البيئية. كما تشترط فولفو أن يلتزم شركاؤها بهذه المتطلبات.

استهلاك الوقود

بما أن جزءًا كبيرًا من التأثير البيئي للسيارة ينبع من استخدامها، فإن اهتمام شركة سيارات فولفو البيئي ينصب على تقليل استهلاك الوقود وانبعاثات ثاني أكسيد الكربون والملوثات الهوائية

تمثل العناية بالبيئة أحد القيم المحورية لمجموعة سيارات فولفو والتي تؤثر على كل العمليات. ويستند العمل البيئي على كل مراحل عمر السيارة كما يأخذ في الحسبان التأثير البيئي للسيارة بدءًا من التصميم وحتى التكهين وإعادة التدوير. المبدأ الأساسي في مجموعة سيارات فولفو هو أن كل منتج جديد يتم تطويره يلزم أن يقلل تأثيره السلبي في البيئة بصورة تفوق سابقه.

أسفرت أعمال فولفو الإدارية الخاصة بالبيئة عن تطوير مجموعة خطوط نقل حركة أكثر فاعلية وأقل تلويثًا للبيئة Drive-E. وكذلك فالبيئة الشخصية تحتل مكانة بالنسبة لسياسة فولفو - فالهواء داخل السيارة أنقى من الهواء بالخارج وذلك بفضل نظام التحكم بالمناخ.

الوقود. وبهذه الطريقة، فإنك تساهم كذلك في الحفاظ على بيئة أكثر نظافة. عندما يُعَد بأعمال إصلاح وصيانة سيارتك إلى ورش فولفو، فإن الأمر يصبح جزءاً من النظام الخاص بنا. توجد لدى فولفو مطالب واضحة فيما يتعلق بطريقة عمل الورش المصممة لتجنب حدوث عمليات تسريب، أو إفراغ في البيئة المحيطة. ويتمتع العاملون في ورش فولفو بالمعرفة والأدوات اللازمة لضمان توفير الرعاية البيئية الجيدة.

إعادة التدوير

بما أن سيارات فولفو تعمل من منظور دورة الحياة، فمن المهم كذلك إعادة تدوير السيارة بصورة مفيدة للبيئة. ويمكن إعادة تدوير جميع أجزاء السيارة تقريباً. ولذلك ينبغي على المالك الأخير للسيارة الاتصال بأحد الوكلاء لتوجيهه إلى إحدى منشآت إعادة التدوير المعتمدة.

معلومات ذات صلة

- استهلاك الوقود وانبعاثات ثاني أكسيد الكربون (CO₂) (ص. ٥٧٤)
- القيادة الاقتصادية (ص. ٣٨٢)
- تشغيل/إيقاف تشغيل التهوية المسبقة* (ص. ١٨٥)
- دليل المالك والبيئة (ص. ٢٢)
- جودة الهواء (ص. ١٦٧)

إضافة إلى الفعالية العالية في تنظيف غاز العادم. وفي العديد من الحالات، تكون نسبة انبعاثات العادم أقل من المعايير المعمول بها.

تنقية الهواء في مقصورة الركاب

يساعد مرشح الهواء في منع دخول الغبار وحجوب اللقاح إلى حجرة الركاب من خلال فتحات التهوية.

يضمن النظام المتقدم لجودة الهواء IAQS (نظام جودة الهواء في الداخل)* بأن يكون الهواء داخل مقصورة الركاب أنقى من الهواء الخارجي المتأثر بحركة المرور.

ويعمل النظام على تنظيف الهواء في مقصورة الركاب من الملوثات مثل الجسيمات والهيدروكربون وأكسيد النيتريت والأوزون الأرضي. يُغلق مدخل الهواء ويتم إعادة تدوير الهواء في مقصورة الركاب إذا اكتشف المستشعر هواء خارجي ملوث. وتظهر تلك الحالة في المرور الكثيف والطوابير والأنفاق مثلاً.

نظام IAQS هو جزء من * (CZIP) (المجموعة الداخلية للتنقية) والتي تحتوي كذلك على وظيفة تسمح ببدء تشغيل المروحة في حالة إلغاء قفل السيارة باستخدام مفتاح التحكم عن بُعد.

الأجزاء الداخلية

تم انتقاء المواد المستخدمة في صناعة الأجزاء الداخلية للسيارة بعناية شديدة وكذلك تم اختبارها بغرض تحقيق الراحة والمناسبة. بعض المواد صناعة بدوية متقنة مثل درزات عجلة القيادة. يتم مراقبة البيئة الداخلية جيداً من أجل عدم انبعاث روائح قوية تسبب الضيق أو مواد في حالة ارتفاع درجة الحرارة على سبيل المثال أو وجود ضوء ساطع.

ورشات فولفو والبيئة

يمكنك من خلال صيانة السيارة بشكل منتظم إيجاد الظروف الملائمة لإطالة العمر الافتراضي للسيارة والحد من استهلاك

المساهمة في بيئة أفضل

يمكن أن تساهم السيارة الموفرة للطاقة والاقتصادية في التقليل من الأثر البيئي، كما أنها تساهم في خفض تكاليف مالك السيارة. بما أنك أنت من سيقود السيارة، فمن السهل تقليل الاستهلاك وبالتالي توفير النفقات والمساهمة في خلق بيئة أفضل - فيما يلي بعض النصائح:

- خطط لمتوسط سرعة فاعل. السرعات التي تتجاوز ٨٠ كم/سا (٥٠ ميل في الساعة تقريباً) وتقل عن ٥٠ كم/سا (٣٠ ميل في الساعة تقريباً) تستهلك المزيد من الطاقة.
- اتبع الجدول الزمني الموجود في كتيب الخدمة والضمان لإجراء الخدمة والصيانة على السيارة.
- تجنب ترك المحرك يعمل في وضع التباطؤ - أوقف تشغيل المحرك عند توقف المركبة لفترات زمنية طويلة. التزم بال قوانين المحلية.
- خطط للرحلة - الكثير من التوقيات غير الضرورية والقيادة بسرعات غير منتظمة تساهم في زيادة استهلاك الوقود.
- استخدم التهوية المسبقة* قبل بدء القيادة في الطقس البارد - فهي تحسن إمكانات الانطلاق وتقلل من التآكل في الجو البارد. يصل المحرك إلى درجة حرارة التشغيل العادية بصورة أسرع مما يعمل على تقليل استهلاك الوقود وتقليل الانبعاثات كذلك.

تذكر كذلك أن تتخلص من النفايات الخطرة على البيئة كالبطاريات والزيوت بطريقة لا تضر بالبيئة. استشر مسؤولي ورشة الصيانة في حالة عدم التأكد من كيفية التخلص من هذا النوع من الفضلات - يوصى بمراجعة إحدى ورش Volvo المعتمدة.

فعالية عالية في تنظيف غاز العادم

تم تصنيع سيارة فولفو هذه وفقاً للمبدأ "النظافة من الداخل إلى الخارج" - وهو مبدأ يشمل نظافة البيئة في مقصورة الركاب،

ملاحظة 

يُرجى قراءة الأقسام الفردية الخاصة بكل نظام بغية الفهم الكامل لكيفية عمل الوظائف والإطلاع على التحذيرات المهمة.

معلومات ذات صلة

- الضوء العالي النشط (ص. ١٣٠)
- الأمان (ص. ٣٨)
- نظام دعم السائق (ص. ٢٣٨)

Roll Stability Control

- محدد السرعة*
- مثبت السرعة
- مثبت السرعة التكيفي*

Rear Collision Warning

- Driver Alert Control
- الدفع بكافة العجلات^٧

المنع

يهدف مساعدة السائق على تجنب الحوادث المرورية، تم تضمين IntelliSafe الوظائف التالية.

City Safety

- تحذير المسافة*
- مساعد الحفاظ على الحارة المرورية
- مساعدة على تجنب التصادم

الحماية

يهدف حماية السائق والركاب في حال وقوع حادث وفي ظل حالات معينة، تم تضمين IntelliSafe الوظائف التعاونية التالية.

Whiplash Protection System

- أحزمة الأمان مع شداداتها
- الوسائد الهوائية

IntelliSafe - دعم السائق والأمان

يُجسد IntelliSafe مفهوم شركة Volvo Cars لسلامة السيارة. ويتكون IntelliSafe من عدد من النظم^٦ التي تهدف إلى جعل قيادة السيارة أكثر أماناً ومنع وقوع إصابات وحماية الركاب والمستخدمين الآخرين للطريق.

تحذير 

هذه الوظائف هي عبارة عن وسائل مساعدة تكميلية - ولا يمكنها التعامل مع كل المواقف في كل الظروف.

يتحمل السائق دائماً المسؤولية عن ضمان قيادة المركبة بسلامة وإتباع قواعد ولوائح حركة المرور واجبة التطبيق على الطرق.

الدعم

يهدف مساعدة السائق على قيادة السيارة بطريقة أكثر أماناً، تم تضمين IntelliSafe الوظائف التالية.

- الضوء العالي النشط
- اكتشاف الأنفاق
- Pilot Assist
- *Cross Traffic Alert
- *Blind Spot Information
- مساعد الوقوف*
- مساعد الركن*
- كاميرا مساعد الركن*
- معلومات لاقعة الطريق*
- نظام التحكم في الاستقرار الإلكتروني

^٦ يتم تمييز بعض النظم قياسياً بينما يكون تمييز البعض الآخر منها اختياريًا. قد يختلف هذا الأمر وفقاً للسوق ولطراز السيارة ولعام الطراز.
^٧ All Wheel Drive

يقدم Sensus واجهة ذكية واتصالاً بالإنترنت للتواصل مع العالم الرقمي. التصميم البديهي الذكي للملاحة يسهل عليك الحصول على المعلومات المناسبة والترفيه عند الضرورة ودون تشتيت انتباهك أثناء القيادة.

يغطي Sensus كل الحلول في السيارة وتشمل الترفيه والاتصال بالإنترنت والملاحة* وواجهة المستخدم بين السائق والسيارة. Sensus يسهل عملية التواصل بينك وبين السيارة من جهة وبين العالم الخارجي من جهة أخرى.

المعلومات وقتما تحتاجها وأينما تحتاجها

توفر شاشات العرض المختلفة في السيارة المعلومات في الوقت المناسب. تظهر المعلومات في أماكن مختلفة بناءً على درجة أولويتها بالنسبة للسائق.

Sensus - الاتصال عبر الإنترنت والترفيه

تتيح خدمة Sensus استخدام أنواع مختلفة من التطبيقات وتحويل السيارة إلى نقطة ساخنة لشبكة Wi-Fi.

بفضل Sensus

SENSUS

0305218



تظهر أنواع مختلفة من المعلومات في شاشات عرض مختلفة وذلك على حسب أولويتها.

الشاشة المركزية



تعرض شاشة السائق معلومات عن السرعة والمكالمات الواردة أو مسارات الأغاني التي يتم تشغيلها مثلاً. يتم تشغيل الشاشة عن طريق لوحتي المفاتيح في عجلة القيادة.

شاشة السائق



شاشة السائق^٨.

^٨ الصورة تمثل رسماً توضيحياً - وقد تختلف الحقيقة عن الصورة باختلاف طراز السيارة.

يتم التحكم في الكثير من الوظائف الأساسية للسيارة من الشاشة المركزية، شاشة لمس تتفاعل مع اللمسات. وبالتالي يقل عدد الأزرار الحقيقية وأزرار التحكم في السيارة. ويمكن تشغيل الشاشة حتى أثناء ارتداء القفازات.

يتم من هنا التحكم في نظام التحكم بالمناخ ونظام المعلومات الترفيهية وموضع المقعد*، على سبيل المثال. يمكن التفاعل مع المعلومات التي تظهر على الشاشة المركزية بواسطة السائق أو أي شخص آخر في السيارة إذا أتاحت الفرصة.

نظام التحكم الصوتي

يمكن استخدام نظام التحكم الصوتي دون أن يرفع السائق يديه عن عجلة القيادة. يستطيع النظام استيعاب الحديث العادي. استخدم التعرف على الصوت لتشغيل ملف صوتي، أو للاتصال بشخص ما، أو زيادة درجة الحرارة أو قراءة رسالة



نصية على سبيل المثال.

معلومات ذات صلة

- شاشة السائق (ص. ٦٩)
- لمحة عامة عن الشاشة المركزية (ص. ٨٩)
- التعرف على الصوت (ص. ١١٩)
- السيارة المتصلة بالإنترنت* (ص. ٤٤٨)
- مشاركة الوصول إلى الإنترنت من السيارة عبر النقطة الساخنة لشبكة Wi-Fi (ص. ٤٥١)

تحديثات البرامج

بصفتك عميل شركة Volvo، وكى تحصل على أفضل تجربة بيسارتك، تعمل الشركة باستمرار على تطوير النظم في السيارات والخدمات التي يتم تقديمها لك.

يمكنك تحديث برامج سيارة Volvo الخاصة بك وتثبيت أحدث الإصدارات أثناء قيامك بصيانة السيارة لدى وكيل Volvo المعتمد. يتيح لك آخر تحديث للبرنامج الاستفادة من التحسينات المتوفرة، بما في ذلك التحسينات المدرجة في التحديثات السابقة للبرنامج.

للمزيد من المعلومات حول التحديثات التي تم إصدارها وللإطلاع على الإجابات على الأسئلة الشائعة، يُرجى زيارة موقع <https://www.volvocars.com/intl/support>.

ملاحظة

قد يختلف الأداء الوظيفي بعد التحديث بحسب السوق والطرز وسنة الطراز والخيارات.

معلومات ذات صلة

- Sensus - الاتصال عبر الإنترنت والترفيه (ص. ٢٩)
- إدارة تحديثات النظام عبر مركز التنزيل (ص. ٥٠٩)

تسجيل البيانات

كجزء من إجراءات السلامة وضمان الجودة في فولفو، يتم تسجيل معلومات معينة في السيارة حول تشغيل المركبة، والوظيفة والوقائع.

يمكن للمركبات المجهزة بوحدة VCM High أن تجمع البيانات حول وظائف السلامة في المركبة بالإضافة إلى وظائف أخرى فيها. يتم جمع البيانات بهدف تطوير المنتجات ومتابعة الجودة وأعمال السلامة، ولتحسين ومراقبة وظائف الجودة والسلامة في المركبة. أيضاً، فإنّ الهدف من جمع البيانات هو إدارة شركة Volvo Car Corporation لتعدياتها المتعلقة بالضمان، كما تلبّيها للمتطلبات القانونية المتعلقة بالبيانات حول انبعاثات المحرّك.

ملاحظة

بالترزامن مع جمع البيانات، قد تستخدم Volvo جزءاً صغيراً قد يصل إلى ١٠ ميغابايت/شهر من باقة بيانات المركبة.

هذه السيارة مزوّدة بـ "Event Data Recorder" (EDR). الغرض الأساسي من هذه الوظيفة هو تسجيل والاحتفاظ بالبيانات المتعلقة بالحوادث المرورية أو المواقف التي تتعرض فيها السيارة لمواقف مشابهة بحالات التصادم، كالمرات التي تنتفخ فيها الوسائد الهوائية أو التي ترتطم فيها السيارة بعقبة على الطريق. ويتم تسجيل البيانات بغرض تحليل كيفية عمل أنظمة السيارة في هذه النوعية من المواقف. تم تصميم EDR لتسجيل البيانات المتعلقة بديناميكيات السيارة وأنظمة الأمان لفترة قصيرة غالباً ما لا تتعدى ٣٠ ثانية.

نظام EDR في هذه السيارة مصمم لتسجيل البيانات المتعلقة بما يلي في حالة وقوع حوادث مرورية أو مواقف شبيهة بحالات التصادم:

- كيفية عمل الأنظمة المختلفة في السيارة
- هل تم تركيب/شد أحزمة الأمان للسائق والراكب
- استخدام السائق لدواسة السرعة أو دواسة الفرامل
- سرعة سير السيارة

تستطيع هذه المعلومات أن تساعدنا على فهم الملابس التي تقع فيها الحوادث المرورية والإصابات والتلفيات. لا يقوم نظام EDR بتسجيل البيانات في حالة وقوع الحوادث البسيطة جداً. كما لا يسجل EDR أي بيانات أثناء ظروف القيادة العادية. وبالمثل فالنظام لا يسجل أي بيانات عن هوية قائد السيارة أو الموقع الجغرافي الذي وقع فيه الحادث أو الذي كان سيقع فيه الحادث. ومع ذلك فإن جهات أخرى مثل الشرطة قد تستعين بالبيانات التي تم تسجيلها بالإضافة إلى نوعية المعلومات الروتينية التي يتحدد على أساسها شخصية قائد السيارة وذلك بعد وقوع حادث مروري. يلزم توفر تجهيزات خاصة وإمكانية الوصول إلى السيارة وإلى نظام EDR كي تتمكن الجهة من الاستفادة بالبيانات التي تم تسجيلها.

بالإضافة إلى نظام EDR، السيارة مجهزة بعدد من أجهزة الكمبيوتر المصممة لإجراء فحوصات دورية ومراقبة عمل السيارة. ويمكن لهذه الأجهزة تسجيل بيانات أثناء ظروف القيادة العادية، ولكن على وجه الخصوص تسجيل الأخطاء التي تؤثر في عمل السيارة ووظيفتها، أو بعد تنشيط وظيفة مساعدة السائق (مثل City Safety ووظيفة الفرملة الأوتوماتيكية).

بعض البيانات التي تم تسجيلها يكون ضرورياً لتمكين فنيي الخدمة والصيانة من تشخيص وعلاج أي أخطاء تقع في السيارة.

سياسة خصوصية العميل

تحتزم شركة Volvo السلامة الشخصية لكل شخص يزور موقعنا الإلكتروني وتعمل على حمايتها.
تتعلق هذه السياسة بطريقة التعامل مع بيانات العملاء ومع المعلومات الشخصية. والغرض من ذلك هو تزويد العملاء الحاليين والسابقين والمحتملين بفهم عام لما يلي:

- الظروف التي نجمع فيها ونعالج بياناتك الشخصية.
 - نوعية البيانات الشخصية التي نجمعها.
 - السبب وراء جمع بياناتك الشخصية.
 - كيفية التعامل مع بياناتك الشخصية.
- لمزيد من المعلومات عن السياسة، ابحث عن معلومات الدعم على www.volvocars.com.

معلومات ذات صلة

- البنود والشروط ومشاركة البيانات الخاصة بالمستخدم (ص. ٤٥٣)
- الشروط والخدمات من أجل الخدمات (ص. ٣٣)
- تسجيل البيانات (ص. ٣٢)

الشروط والخدمات من أجل الخدمات

تقدم فولفو الخدمات التي تساعد على تعزيز السلامة والراحة للسيارة.
تشمل هذه الخدمات كل ما تحتاج إليه ابتداءً من المساعدة في حالات الطوارئ ووصولاً إلى خدمات الملاحة والصيانة المختلفة.

قبل استخدام هذه الخدمات، من المهم أن تقرأ معلومات الدعم للشروط والأحكام المتعلقة بالخدمات، المتوفرة على الموقع www.volvocars.com.

معلومات ذات صلة

- سياسة خصوصية العميل (ص. ٣٣)

كما أن المعلومات التي تم تسجيلها تكون ضرورية لتمكين فولفو من تلبية المتطلبات القانونية التي فرضها القانون والسلطات الحكومية. يتم حفظ المعلومات المسجلة في السيارة داخل جهاز الكمبيوتر لحين إجراء الخدمة أو الإصلاح للسيارة.

إضافةً لما سبق، يمكن استخدام المعلومات المسجلة بصورة تجميعية في الأبحاث وعمليات تطوير المنتجات بغرض إجراء تحسينات مستمرة على أنظمة الأمان والجودة في سيارات فولفو.

لن تساهم فولفو في الإفصاح عن المعلومات المذكورة أعلاه إلى طرف ثالث بدون موافقة سائق السيارة. والتزاماً من فولفو بالتشريعات والقوانين الوطنية، قد تضطر الشركة للإفصاح عن معلومات بهذا الشأن إلى الشرطة أو أي جهة قانونية أخرى شريطة حصولها على الإذن القانوني. لقراءة البيانات التي تم تسجيلها يلزم توفر تجهيزات تقنية خاصة متوفرة لدى فولفو ولدى الورشات التي لديها اتفاقيات مع فولفو. تتحمل فولفو مسؤولية تخزين المعلومات التي تنتقل إليها أثناء الخدمة والصيانة ومعالجتها بأسلوب آمن وأن تكون هذه المعالجة متوافقة مع المتطلبات القانونية السارية. للمزيد من المعلومات - اتصل بوكيل فولفو.

معلومات مهمة حول الملحقات والمعدات المساعدة

يمكن أن يؤثر التركيب غير السليم للملحقات والتجهيزات الإضافية وتوصيلها بصورة غير صحيحة في نظام السيارة الكهربائي. نوصي بشدة أن لا يقوم أي شخص من غير مالكي سيارات فولفو في تركيب الملحقات الأصلية المعتمدة من فولفو، وأن لا يتم تركيب تلك الملحقات إلا من قبل فنيي خدمة فولفو مدرّبين ومؤهلين. سوف يتعدّن تشغيل بعض الملحقات في حال لم يتم تثبيت البرامج المرتبطة بها في نظام الحاسوب في السيارة.

التجهيزات الموصوفة في دليل المالك لا تتوفر في جميع طرز السيارات - فهذه الطرز تحتوي على تجهيزات مختلفة بناءً على عمليات التكيف بما يفي باحتياجات مختلف الأسواق والقوانين والقواعد القومية أو المحلية السارية.

الخيارات أو الملحقات المذكورة في هذا الدليل محددة بعلامة النجمة. وفي حالة عدم التأكد من المكونات القياسية أو الاختيارية/الملحقات، اتصل بأحد وكلاء فولفو.

تحذير

يتحمّل السائق دائماً المسؤولية المطلقة عن قيادة المركبة بسلامة وعن اتباع القوانين ولوائح حركة المرور على الطرق الواجبة التطبيق.

ومن المهم أيضاً تنفيذ أعمال صيانة السيارة وخدمتها وفقاً لتوصيات Volvo، ودليل التشغيل وكتيّب الخدمة والكفالة.

أما إذا اختلفت المعلومات المتاحة على متن السيارة عن النسخة المطبوعة من دليل التشغيل، فتكون الأفضلية دائماً للمعلومات المطبوعة.

معلومات ذات صلة

- تركيب الملحقات (ص. ٣٤)
- توصيل التجهيزات إلى مقبس التشخيص بالسيارة (ص. ٣٥)
- قراءة دليل المالك (ص. ٢٠)

تركيب الملحقات

نوصي بشدة أن لا يقوم أي شخص من غير مالكي سيارات فولفو في تركيب الملحقات الأصلية المعتمدة من فولفو، وأن لا يتم تركيب تلك الملحقات إلا من قبل فنيي خدمة فولفو مدرّبين ومؤهلين. سوف يتعدّن تشغيل بعض الملحقات في حال لم يتم تثبيت البرامج المرتبطة بها في نظام الحاسوب في السيارة.

- يتم اختبار ملحقات فولفو الأصلية لضمان عملها مع أنظمة السيارة لتحقيق أفضل أداء وأمان وللتحكم في الانبعاثات. وإضافةً إلى ذلك، فإن فني الخدمة المدرب والمعتمد من فولفو يعرف الأماكن المناسبة لتركيب الملحقات في السيارة بأمان. احرص دوماً على طلب النصح من فني الخدمة المدرب والمعتمد من فولفو قبل تركيب أي ملحقات في سيارتك.
- الملحقات غير المعتمدة من فولفو قد لا تكون خضعت لاختبارات تثبت صلاحيتها للاستخدام في سيارتك على وجه الخصوص.
- قد تتأثر بعض أنظمة الأداء أو الأمان في السيارة سلباً في حالة تركيب ملحقات غير معتمدة من فولفو، أو في حالة السماح لأحد الأشخاص من عديمي الخبرة بهذا الطراز لتركيب الملحقات.
- ولا تدخل التلقيات الناتجة عن تركيب ملحقات غير معتمدة أو بصورة غير صحيحة تحت تغطية الضمان الجديد للسيارة. يمكن العثور على مزيد من المعلومات بخصوص الضمان في كتيب الخدمة والضمان. لا تخضع فولفو لأي مساءلة قانونية ناتجة عن الوفاة أو الإصابات الشخصية أو التكلفة الناتجة عن تركيب ملحقات غير أصلية.

معلومات ذات صلة

- معلومات مهمة حول الملحقات والمعدات المساعدة (ص. ٣٤)

عرض رقم تعريف السيارة

عند الاتصال بتاجر تجزئة Volvo لمسألة تتعلق باشتراكك Volvo On Call، على سبيل المثال، سوف تحتاج إلى معرفة رقم تعريف السيارة (VIN).

١. اضغط على الإعدادات في العرض العلوي بالشاشة المركزية.

٢. تابع إلى

النظام ← معلومات النظام ← رقم تعريف المركبة.

< يتم عرض رقم تعريف السيارة.

طريقة أخرى لإيجاد VIN:

- على الصفحة الأولى من كتيب الخدمة والضمان
- في وثيقة تسجيل السيارة
- النظر إلى لوحة العدادات من خلال الزجاج الأمامي للسيارة.



يتم توفير رقم تعريف المركبة (VIN) في نفس الموضع في كل الطرازات.

معلومات ذات صلة

- معلومات مهمة حول الملحقات والمعدات المساعدة (ص. ٣٤)

توصيل التجهيزات إلى مقبس التشخيص بالسيارة

قد تؤدي عملية التوصيل أو التركيب غير الصحيحة للبرامج أو أدوات التشخيص إلى حدوث تأثير سلبي على النظام الإلكتروني للسيارة.

نوصي بشدة أن لا يقوم أي شخص من غير مالكي سيارات فولفو في تركيب الملحقات الأصلية المعتمدة من فولفو، وأن لا يتم تركيب تلك الملحقات إلا من قبل فنيي خدمة فولفو مدربين ومؤهلين. سوف يتعذر تشغيل بعض الملحقات في حال لم يتم تثبيت البرامج المرتبطة بها في نظام الحاسوب في السيارة.

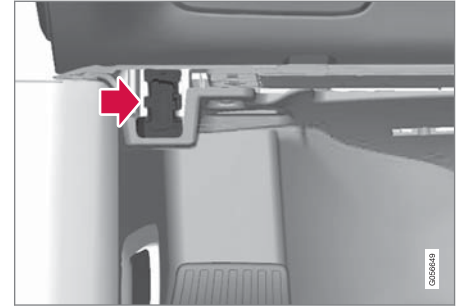

توجد وصلة رابط البيانات (On-board Diagnostic, OBDII) أسفل لوحة العدادات من جهة السائق.

ملاحظة

لا تتحمل شركة Volvo Cars أية مسؤولية تتعلق بالعواقب الناتجة عن توصيل معدات غير مصرح بها إلى مقبس On-board Diagnostic (OBDII). يمكن فقط لفنيي الخدمة المدربين والمؤهلين من Volvo استخدام هذا المقبس.

تشتيت انتباه السائق

يُحمل السائق مسؤولية اتخاذ كل ما يمكن لضمان أمانه وأمان الركاب ومستخدمي الطريق الآخرين. وأحد جوانب مسؤوليته يرتب عليه تجنب تشتيت انتباهه عبر القيام، مثلاً، بنشاط لا علاقة له بتشغيل السيارة والقيادة.

إن سيارتك فولفو الجديدة مجهزة، أو يمكن تجهيزها، بنظم ذات محتويات ترفيهية وبنظم للتواصل. مثل أجهزة الهواتف المحمولة مع نظام حر الياقين وأنظمة الملاحة والأنظمة الصوتية المزودة بالكثير من الوظائف. قد يتوفر لديك أجهزة إلكترونية محمولة أخرى بغرض الترفيه. وبالاستخدام الصحيح بطريقة آمنة يمكنك أن تستمتع بتجربة القيادة. أما عند الاستخدام بصورة غير صحيحة فقد يؤدي ذلك إلى تشتت انتباهك.

نرغب في تزويدك بالتحذيرات التالية بخصوص مثل هذه الأنظمة، وذلك يعكس قلقنا واهتمامنا بتوفير أقصى درجات الأمان لك. تجنب استخدام أي جهاز أو وظيفة في السيارة بأسلوب يشتت انتباهك عن مهمة قيادة السيارة بأمان. فتشتيت الانتباه قد يؤدي إلى وقوع حوادث خطيرة. وبالإضافة إلى هذه التحذيرات العامة، إننا نقدم لك أيضاً النصيحة التالية بشأن الوظائف الجديدة التي قد تتوفر في سيارتك:

تحذير

- لا تستخدم أبداً الهاتف المحمول أثناء القيادة. وفي بعض المناطق، يكون محظور على السائق استخدام الهاتف المحمول أثناء تحرك السيارة.
- إذا كانت السيارة مجهزة بنظام للتجوال، ينبغي عدم ضبط وتغيير مسارها إلا عندما تكون مركونة.
- لا تقم أبداً ببرمجة نظام الصوت أثناء تحرك السيارة. لا تقم ببرمجة الإعدادات المسبقة لجهاز الراديو إلا عندما تكون السيارة مركونة. بعدها، استخدم الإعدادات المسبقة المبرمجة للوصول إلى الاستخدام الأسرع والأبسط لجهاز الراديو.
- لا تستخدم أبداً الحواسيب المحمولة أو القابلة للنقل أثناء تحرك السيارة.

معلومات ذات صلة

- الصوت، الوسائط والإنترنت (ص. ٤١٤)

السلامة

الأمان

السيارة مزودة بأنظمة أمان متعددة تعمل معاً لحماية السائق والركاب في حالة وقوع حادث. السيارة مجهزة بعدد من المستشعرات التي تتفاعل في حالة وقوع حادث ومن ثم تعمل على تنشيط أنظمة أمان متعددة، مثل الأنواع المختلفة من الوسائد الهوائية وشدادات حزام الأمان. تختلف طريقة تفاعل الأنظمة باختلاف طبيعة الحادث وزاوية التصادم أو انقلاب السيارة أو الخروج عن الطريق، وذلك لتوفير حماية جيدة.

توجد كذلك أنظمة أمان ميكانيكية مثل نظام Whiplash Protection System. كذلك تم تصميم السيارة بحيث يتوزع قدر كبير من قوة التصادم على العوارض والأعمدة والأرضية والسقف وأجزاء الهيكل الأخرى.

قد يتم تنشيط وضع الأمان بالسيارة بعد وقوع تصادم وذلك إذا تعرضت إحدى الوظائف المهمة في السيارة للتلف.

رمز التحذير في شاشة السائق

بضوء رمز التحذير في شاشة السائق عند ضبط النظام الكهربائي للسيارة على وضع الإشعال II. وينطفئ ضوء الرمز بعد حوالي 6 ثوانٍ، شريطة عدم وجود عطل في نظام الأمان بالسيارة.



تحذير

إذا استمر رمز التحذير في الإضاءة أو إذا أضاء أثناء القيادة وظهرت الرسالة وسادة هوائية SRS خدمة عاجلة. توجه إلى الورشة في شاشة السائق فهذا يعني أن جزءاً من أحد أنظمة الأمان لا يعمل بالشكل الكامل. ننصح فولفو بالاتصال بورشة فولفو معتمدة بأسرع ما يمكن.

تحذير

لا تقم أبداً بتغيير أو إصلاح مختلف نظم السلامة في السيارة بنفسك. قد تتسبب الأعمال المعيبة في أي من النظم في حدوث عطل وإصابة شخصية خطيرة. ننصح فولفو بالاتصال بورشة فولفو معتمدة.



في حالة تلف رمز تحذير محدد، فيضئ رمز التحذير العام بدلاً منه وستعرض شاشة السائق الرسالة نفسها.

معلومات ذات صلة

- الأمان للنساء الحوامل (ص. ٣٨)
- أحزمة الأمان (ص. ٤٠)
- الوسائد الهوائية (ص. ٤٤)
- Whiplash Protection System (ص. ٣٩)
- وضع السلامة (ص. ٥٠)
- أمان الطفل (ص. ٥٢)

الأمان للنساء الحوامل

من المهم ارتداء حزام الأمان بصورة صحيحة للنساء الحوامل، كما أنه من المهم على النساء الحوامل ضبط وضع المقعد بصورة صحيحة أثناء القيادة.

حزام الأمان

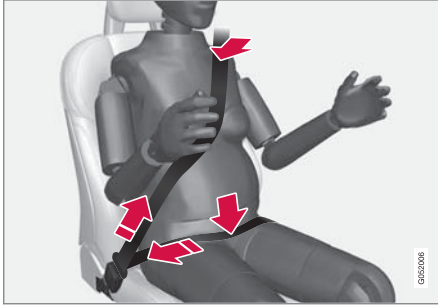

يجب ارتداء القسم القطري من الحزام على الكتف ليمر بين الثديين وجانب البطن.

يجب وضع الجزء الحاضن بشكل مستوٍ على الأفخاذ وأن يكون منخفض بقدر الإمكان أسفل البطن. - يجب عدم السماح بوضعه بأعلى مطلقاً. تخلص من الارتخاء في حزام المقعد وتأكد من وضعه بحيث يكون قريباً من جسدك قدر الإمكان. علاوة على ذلك، تحقق من عدم وجود أي التواءات في حزام الأمان.

وضع الجلوس

مع تقدم فترة الحمل، ينبغي على قائدات السيارة الحوامل ضبط المقعد وعجلة القيادة بحيث يمكنهن بسهولة الحفاظ على السيطرة على السيارة أثناء القيادة (مما يعني ضرورة أن تتوافر لديهن القدرة على تشغيل دواسات القدم وعجلة القيادة بسهولة). على أن

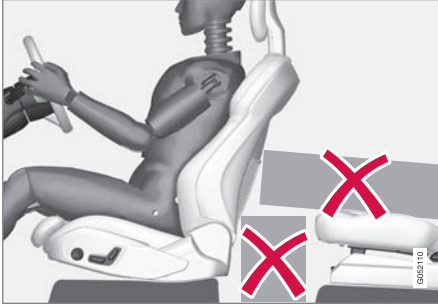

لا تترك أي أشياء على الأرضية خلف أو أسفل المقاعد الأمامية أو في المقعد الخلفي فقد تعيق عمل نظام WHIPS.

تحذير

تجنب الضغط على العناصر الصلبة بين وسادة المقعد الخلفي ومسند ظهر المقعد الأمامي.

إذا تم تخفيض مسند الظهر في المقعد الخلفي، ينبغي عندها تأمين أية حمولة في الخلف بغية تفادي انزلاقها نحو مسند ظهر المقعد الأمامي في حال حدوث تصادم.

تحذير

إذا تم تخفيض أحد مساند الظهر في المقعد الخلفي أو إذا تم استخدام مقعد للأطفال مواجه للخلف في المقعد الخلفي، يجب أن يتم عندئذٍ تحريك المقعد الأمامي المقابل نحو الأمام بحيث يتم تجنب تلامسه مع مسند الظهر المحفّض أو مقعد الأطفال.

Whiplash Protection System

مخاطر Whiplash Protection System (WHIPS) لتقليل مخاطر إصابات الرقبة. يتكون النظام من مساند ظهر تمتص الطاقة ووسادة مقعد بالإضافة إلى مساند رأس مصممة بطريقة خاصة في المقاعد الأمامية.

يتم تنشيط WHIPS عند وقوع تصادم من الخلف ووفقاً لزاوية التصادم والسرعة وطبيعة سيارة التصادم.

عند تنشيط نظام WHIPS، فإن مسند الظهر للمقعد الأمامي يميل للخلف وتتحرك وسادة المقعد لأسفل لتغيير وضعية الجلوس للسائق والراكب في الأمام. تساعد حركته في امتصاص بعض القوى التي قد تنشأ وتسبب إصابات بالرقبة.

تحذير

WHIPS عبارة عن مكمل لأحزمة الأمان. استخدم حزام المقعد دائماً.

تحذير

لا تقم أبداً بتغيير أو إصلاح المقعد أو WHIPS بنفسك. تتضح فوائده بالاتصال بورشة فوفو معتمدة.

إذا تعرضت المقاعد الأمامية إلى إجهاد كبير، في حالة التصادم مثلاً، عندها يجب استبدالها. قد يفقد المقعد بعضاً من خواص الحماية حتى لو بدأ سليماً.

يكون ذلك لضبط وضع المقعد مع توفر أكبر مساحة ممكنة بين البطن وعجلة القيادة.

معلومات ذات صلة

- الأمان (ص. ٣٨)
- أحزمة الأمان (ص. ٤٠)
- المقعد الأمامي اليدوي (ص. ١٥٦)
- المقعد الأمامي الكهربائي* (ص. ١٥٦)

- ربط ولفك أحزمة الأمان (ص. ٤١)
- التذكير بالباب وبحزام الأمان (ص. ٤٣)

أحزمة الأمان

يمكن أن تسبب الفرملة الشديدة عواقب خطيرة عند عدم استخدام أحزمة الأمان. ومن الأهمية بمكان أن يلتصق حزام الأمان بالجسد حتى يوفر الحماية الجيدة. لا تقم بإمالة مسند الظهر للخلف بدرجة كبيرة. فقد تم تصميم حزام الأمان للحماية في وضع الجلوس العادي.

تحذير

تذكر عدم شبك أو تعليق حزام المقعد على الخطافات أو نقاط التثبيت الأخرى، لأن هذا يعوق إحكام الحزام بشكل جيد.

تحذير

يتم تشبيك أحزمة المقاعد والوسائد الهوائية. في حالة عدم استخدام حزام المقعد أو استخدامه بطريقة غير صحيحة، فقد يقلل هذا من الحماية التي توفرها الوسادة الهوائية في حالة حدوث تصادم.

تحذير

لا تقم أبداً بتغيير أو إصلاح أحزمة المقاعد بنفسك. تتصح فوفلو بالاتصال بورشة فوفلو معتمدة. إذا تعرض حزام المقعد إلى إجهاد كبير، في حالة التصادم مثلاً، عندها يجب استبدال حزام المقعد بالكامل. قد يفقد الحزام بعضاً من خواص الحماية حتى لو بدا الحزام سليماً. يجب استبدال الحزام أيضاً إذا ظهرت عليه مظاهر البلى أو التلف. يجب أن يكون الحزام الجديد معتمداً من حيث النوع ومصمماً للتركيب في نفس موضع الحزام المستبدل.

معلومات ذات صلة

- الأمان (ص. ٣٨)
- آلية شد حزام الأمان (ص. ٤٢)

وضع الجلوس

للحصول على الحماية الجيدة من WHIPS يلزم أن يجلس كل من السائق والراكب في موضع الجلوس، كما يلزم التحقق من عدم إعاقة وظيفة النظام. اضبط وضع الجلوس الصحيح في المقعد الأمامي قبل بدء القيادة. يجب أن يجلس كل من السائق والراكب الأمامي في منتصف المقعد بأقل مسافة ممكنة بين الرأس ومسند الرأس.

WHIPS ومقاعد الأطفال

لا تتأثر الحماية التي توفرها السيارة للطفل الجالس في مقعد الأطفال أو في وسادة رفع الطفل بسبب WHIPS.

معلومات ذات صلة

- الأمان (ص. ٣٨)
- المقعد الأمامي اليدوي (ص. ١٥٦)
- المقعد الأمامي الكهربائي* (ص. ١٥٦)
- Rear Collision Warning* (ص. ٣٠٥)

٤. تقوم بشد حزام الورك على الفخذ عن طريق جذب الحزام المائل فوق الكتف لأعلى باتجاه الكتف.

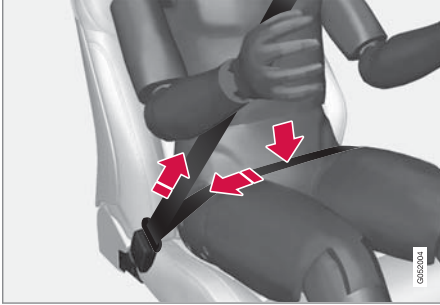

يجب أن يكون حزام الورك أسفل البطن (وليس على البطن).

تحذير

كل حزام مقعد يتم تصميمه لشخص واحد فقط.

تحذير

تذكر عدم شبك أو تعليق حزام المقعد على الخطافات أو نقاط التثبيت الأخرى، لأن هذا يعوق إحكام الحزام بشكل جيد.

تحذير

تجنب نهائياً إلحاق تلف بأحزمة الأمان ولا تقم بإدخال أي أجسام غريبة في الإنزيم. فعندئذ لن تعمل أحزمة الأمان والأبازيم للغرض المخصصة من أجله في حالة وقوع تصادم. وتمة خطورة من حدوث إصابة خطيرة.

٣. يمكن ضبط ارتفاع حزام الأمان في المقاعد الأمامية.

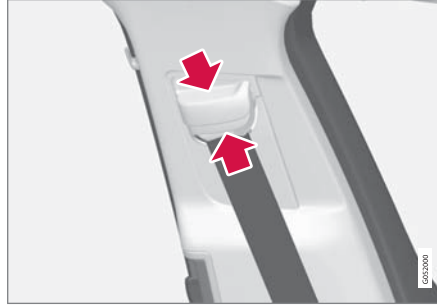

اضغط على نقطة تثبيت المقعد وحرك حزام الأمان لأعلى أو لأسفل.
ضع الحزام في أعلى موضع ممكن دون أن يحتك بعنقك.

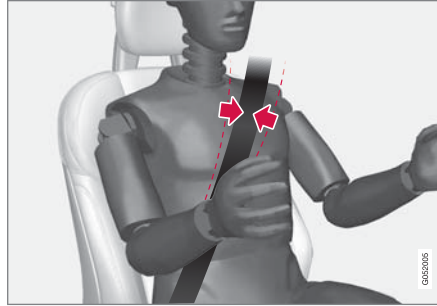

يجب أن يمر حزام الأمان فوق الكتف (وليس من أسفله على الذراع).

ربط وفك أحزمة الأمان

تأكد من ارتداء جميع الركاب لأحزمة الأمان الخاصة بهم قبل الشروع في القيادة.

ربط أحزمة الأمان

١. اسحب حزام الأمان بهدوء وتأكد من كونه مفروذاً وغير تالف.

ملاحظة

لقد تم تجهيز كل واحد من أحزمة الأمان ببكرة للقصور الذاتي يتم قفلها في الحالات التالية:

- إذا تم تمديد الحزام بسرعة كبيرة.
- أثناء استخدام المكابح أو زيادة السرعة.
- إذا مالت السيارة بدرجة كبيرة.
- عند القيادة في المنعطفات.

٢. اقل حزام الأمان عن طريق إدخال لسان القفل في الإنزيم. < ويشير صوت "الطقطقة" المرتفع إلى أن الحزام قد تم قفله.

تحذير

قم دائماً بإدخال شريحة اللسان من حزام الأمان في الإنزيم الموجود بالجانب الصحيح. فعندئذ لن تعمل أحزمة الأمان والأبازيم للغرض المخصصة من أجله في حالة وقوع تصادم. وتمة خطورة من حدوث إصابة خطيرة.

▶▶ فك أحمزة الأمان

١. اضغط على الزر الأحمر الموجود على إبزيم حزام المقعد ثم اترك الحزام ينضم.
٢. إذا لم ينضم حزام المقعد بالكامل، فأدخله بيدك بحيث لا يكون مرتخياً.

معلومات ذات صلة

- أحمزة الأمان (ص. ٤٠)
- آلية شد حزام الأمان (ص. ٤٢)
- التذكير بالباب وبحزام الأمان (ص. ٤٣)

آلية شد حزام الأمان

السيارة مزودة بآليات شد لأحمزة الأمان قياسية* وكهربائية وبإمكانها شد الأحمزة في الحالات الطارئة وعند حدوث تصادم.

آلية شد حزام الأمان القياسية

لقد تم تجهيز أحمزة الأمان في المقاعد الأمامية وفي المقاعد الطرفية من صف المقاعد الخلفية بشدادات قياسية للأحمزة.

تعمل آلية شد حزام الأمان على شد حزام الأمان أثناء التصادم بقوة مناسبة لزيادة الحماية للراكب.

آلية شد حزام الأمان الكهربائية*

حزام أمان السائق والراكب الأمامي مزودان بشداد حزام أمان كهربائي.

وتعمل شدادات حزام الأمان معاً ويمكن تنشيطها معاً مع أنظمة دعم السائق المختلفة City Safety وRear Collision Warning. في المواقف الطارئة، مثل الفرملة الشديدة أو القيادة في الطرق الوعرة (عند تدحرج السيارة في قناة على سبيل المثال أو ارتفاعها عن الأرض أو اصطدامها بعقبة) أو الانزلاق أو خطر التصادم، يمكن شد حزام الأمان بواسطة المحرك الكهربائي لشداد حزام الأمان.

تساعد آلية شد حزام الأمان الكهربائية في ضبط الراكب على موضع أفضل مما يقلل خطر اصطدامه بمقدمة السيارة وتعمل كذلك على تحسين أثر أنظمة الأمان مثل الوسائد الهوائية.

وعند انتهاء الحالة الحرجة، تتم تلقائياً إعادة إرخاء كل من حزام الأمان وشداد الحزام الكهربائي، علماً أنه يمكن أيضاً إرخائهما يدوياً.

! مهم

عند تعطيل حزام أمان الراكب، سيتم كذلك تعطيل آلية شد حزام الأمان الكهربائية جهة الراكب.

! تحذير

لا تقم أبداً بتغيير أو إصلاح أحمزة المقاعد بنفسك. ننصح فولفو بالاتصال بورشة فولفو معتمدة.

إذا تعرض حزام المقعد إلى إجهاد كبير، في حالة التصادم مثلاً، عندها يجب استبدال حزام المقعد بالكامل. قد يفقد الحزام بعضاً من خواص الحماية حتى لو بدا الحزام سليماً. يجب استبدال الحزام أيضاً إذا ظهرت عليه مظاهر الجلي أو التلف. يجب أن يكون الحزام الجديد معتمداً من حيث النوع ومصمماً للتركيب في نفس موضع الحزام المُستبدل.

معلومات ذات صلة

- أحمزة الأمان (ص. ٤٠)
- ربط وفك أحمزة الأمان (ص. ٤١)
- إعادة ضبط شدادات حزام الأمان الكهربائي* (ص. ٤٣)
- تنشيط وإلغاء تنشيط الوسادة الهوائية للراكب* (ص. ٤٧)
- City Safety™ (ص. ٢٤٣)
- Rear Collision Warning* (ص. ٣٠٥)

منبه حزام الأمان



تذكير بصري في كونسول السقف.

يظهر تذكير بصري في كونسول السقف وعن طريق رمز

تحذيري في شاشة السائق.

يتوقف التذكير الصوتي على السرعة ووقت القيادة والمسافة.

تظهر حالة حزام أمان السائق والركاب في رسومات على شاشة السائق لإظهار الأحزمة المربوطة وغير المربوطة.

لا يشمل نظام منبه حزام الأمان مقاعد الأطفال.

المقعد الأمامي

تعمل إشارة بصرية وأخرى صوتية على تذكير السائق والركاب الأمامي باستخدام حزام الأمان إذا لم يتم أي منهما بارتياده.

التذكير بالباب وبحزام الأمان

يقوم النظام بتذكير الركاب الذين لم يقوموا بربط حزام الأمان بضرورة القيام بذلك، كما يحذر من وجود أحد الأبواب أو غطاء المحرك أو باب صندوق الأمتعة مفتوحاً.

رسومات شاشة السائق

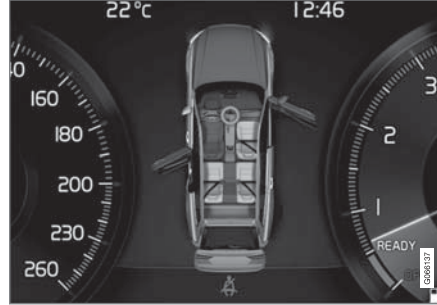

رسومات شاشة السائق مع مختلف أنواع التحذيرات. لون التحذير في الباب وباب صندوق الأمتعة يختلف باختلاف سرعة السيارة.

تعرض رسومات شاشة السائق المقاعد التي يوجد بها ركاب لا يربطون حزام الأمان وكذلك المقاعد ذات أحزمة الأمان المربوطة.

ويظهر الرسم نفسه في حالة فتح غطاء المحرك أو الباب الخلفي أو أي باب آخر.

يمكن تأكيد الرسم من خلال الضغط على زر **O** بلوحة المفاتيح اليمنى بعجلة القيادة.

إعادة ضبط شداد حزام الأمان الكهربائي*

تم تصميم آلية شد حزام الأمان الكهربائية لإعادة ضبطها بشكل تلقائي، ولكن يمكن أيضاً إعادة ضبط آلية شد حزام الأمان يدوياً إذا بقي الحزام ممتدلاً.

١. توقف في مكان آمن.

٢. فك حزام الأمان ثم أعد تركيبه.

< يتم إعادة ضبط حزام الأمان وشداد حزام الأمان الكهربائي.

تحذير



لا تقم أبداً بتغيير أو إصلاح أحزمة المقاعد بنفسك. تنصح فولفو بالاتصال بورشة فولفو معتمدة.

إذا تعرض حزام المقعد إلى إجهاد كبير، في حالة التصادم مثلاً، عندها يجب استبدال حزام المقعد بالكامل. قد يفقد الحزام بعضاً من خواص الحماية حتى لو بدا الحزام سليماً. يجب استبدال الحزام أيضاً إذا ظهرت عليه مظاهر البلى أو التلف. يجب أن يكون الحزام الجديد معتمداً من حيث النوع ومصمماً للتركيب في نفس موضع الحزام المستبدل.

معلومات ذات صلة

- آلية شد حزام الأمان (ص. ٤٢)
- أحزمة الأمان (ص. ٤٠)

تحذير ⚠️

تجنب القيادة أثناء نشر الوسائد الهوائية. فقد تجعل القيادة أمرًا صعبًا. كما قد تتلف أنظمة السلامة الأخرى. قد يتسبب الدخان والأثرية الناتجة عند نشر الوسائد الهوائية في تهيج/إصابة الجلد والعينين بعد التعرض لها بشدة. وفي حالة تهيج هذه المناطق، اغسلها بالماء البارد. قد يتسبب تسلسل النشر السريع وقماش الوسادة الهوائية في حدوث احتكاك وحرقة بالجلد.

معلومات ذات صلة

- الأمان (ص. ٣٨)
- الوسائد الهوائية للسانق (ص. ٤٥)
- الوسادة الهوائية للراكب (ص. ٤٦)
- الوسائد الهوائية الجانبية (ص. ٤٩)
- ستائر قابلة للنفخ (ص. ٥٠)

الوسائد الهوائية

السيارة مزودة بوسائد هوائية وستائر قابلة للانفتاح لكل من السائق والركاب.

ملاحظة ⓘ

تستجيب المستشعرات بشكل مختلف بحسب طبيعة التصادم وفيما إذا كانت أحزمة المقاعد مثبتة أم لا. وينطبق هذا على جميع مواضع الأحزمة.

ومن ثم فمن الممكن نفخ واحدة فقط من الوسادات الهوائية (أو عدم نفخ أي منها) عند حدوث تصادم. تستشعر المستشعرات قوة التصادم على السيارة ويتم تكيف الفعل وفقًا لها بحيث يتم نشر وسادة هوائية واحدة أو أكثر أو عدم نشر أي وسادة على الإطلاق.

تحذير ⚠️

توجد وحدة التحكم في نظام الوسائد الهوائية في الكونسول المركزي. في حال تعرض الكونسول المركزي للبلل بالماء أو أي سائل آخر، فقم بفصل الكابلات من بطارية الإقلاع. ولا تحاول بدء تشغيل السيارة طالما تعرضت الوسائد الهوائية للانفتاح. استرداد السيارة. تتصح فولفو بنقل السيارة إلى ورشة فولفو معتمدة.

انتفاخ الوسائد الهوائية

في حال انتفاخ أحد الوسائد الهوائية، يوصى بفعل التالي:

- استرداد السيارة. تتصح فولفو بنقل السيارة إلى إحدى ورش فولفو المعتمدة. لا تقم بقيادة السيارة مطلقاً في حالة انتفاخ الوسائد الهوائية.
- تتصح فولفو بالتوجه إلى إحدى ورش فولفو المعتمدة لتتولى استبدال المكونات في نظم أمان السيارة.
- اتصل دائماً بالطبيب.

المقعد الخلفي ▶▶

منه حزام الأمان في المقعد الخلفي لهوظيفتان الفرعيتان التاليتان:

- يوفر معلومات حول أحزمة الأمان المستخدمة في المقعد الخلفي. تظهر رسومات في شاشة عرض السائق في حالة استخدام أحزمة الأمان.
- يتم التذكير بعدم ربط حزام أمان في المقعد الخلفي أثناء الرحلة عن طريق تذكير بصري وصوتي. سيتوقف التذكير بمجرد ربط حزام الأمان مجدداً.

تذكير الأبواب وغطاء المحرك وباب صندوق الأمتعة

غطاء فتحة الوقود
في حالة عدم إحكام إغلاق غطاء المحرك أو باب صندوق الأمتعة أو باب فتحة الوقود أو أحد أبواب السيارة، فسيظهر ذلك من خلال رسومات شاشة السائق. أوقف السيارة في مكان آمن بأسرع ما يمكن وأغلق ما هو مفتوح لإنهاء التحذير.

في حال قيادة السيارة بسرعة أقل من ١٠ كم/سا (٦ ميل في الساعة) تقريبًا فسيضيء رمز المعلومات في شاشة السائق.



في حال قيادة السيارة بسرعة أعلى من ١٠ كم/سا (٦ ميل في الساعة) تقريبًا فسيضيء رمز التحذير في شاشة السائق.



معلومات ذات صلة

- أحزمة الأمان (ص. ٤٠)
- ربط وفك أحزمة الأمان (ص. ٤١)

معلومات ذات صلة

- الوسائد الهوائية (ص. ٤٤)
- الوسادة الهوائية للراكب (ص. ٤٦)

تحذير

يتم تشبيك أحزمة المقاعد والوسائد الهوائية. في حالة عدم استخدام الحزام أو استخدامه بطريقة غير صحيحة، فقد يقلل هذا من الحماية التي توفرها الوسادة الهوائية في حالة حدوث تصادم.

لتقليل خطر الإصابة في حالة نشر الوسادة الهوائية، يجب على الركاب الجلوس منتصبين قدر الإمكان مع وضع أقدامهم على الأرضية وظهورهم على مسند الظهر.

تحذير

تتصح فولفو بالاتصال بورشة فولفو معتمدة لإجراء عملية الإصلاح. قد تتسبب الأعمال المعيبة في نظام الوسائد الهوائية في حدوث عطل وتؤدي إلى إصابة شخصية خطيرة.

موضع الوسادة الهوائية في عجلة القيادة

ويتم تركيب هذه الوسادة الهوائية في منتصف عجلة القيادة. وتوجد علامة AIRBAG على عجلة القيادة.

موضع الوسادة الهوائية عند الركبة

توجد الوسادة الهوائية مطوية في الجزء السفلي من لوحة العدادات جهة السائق. وتوجد علامة AIRBAG على لوحة الغطاء الخاصة بها.

تحذير

لا تضع أو تعلق أي أجسام أعلى أو أمام اللوحة التي يتم فيها تخزين الوسادة الهوائية للركبة.

الوسائد الهوائية للسائق

كملحق تكميلي لأحزمة الأمان، السيارة مجهزة بوسادة هوائية في عجلة القيادة وعند الركبة^١ في جانب السائق.



الوسادة الهوائية في عجلة القيادة والوسادة الهوائية عند الركبة^١ في جانب السائق في المقعد الأمامي.

في حال حدوث تصادم أمامي، تساهم الوسادات الهوائية في حماية السائق من التعرض لأية إصابات في الرأس والعنق والوجه والصدر بالإضافة إلى حمايتها لأقدامه وركبه من أية إصابة.

في حال وقوع تصادم شديد تعمل المستشعرات وتنتفخ الوسادة الهوائية. تنتفخ الوسادة الهوائية عند وقوع الاصطدام الأولي للراكب. عند الضغط على الوسادة الهوائية أثناء التصادم يتم تفريغها. وعندئذ يخرج الدخان إلى السيارة. وذلك أمر طبيعي. وتحديث العملية كلها شاملة انتفاخ الوسادة وتفريغها خلال عشر الثانية.

^١ يتم توفير الوسادة الهوائية للركبة في السيارة في بعض الأسواق فقط.

ملصق الوسادة الهوائية للراكب



يوجد ملصق جهة الراكب على حاجب الشمس.

يوجد ملصق التحذير للوسادة الهوائية للراكب كما هو موضح أعلاه.

تحذير

إذا لم يتم تجهيز السيارة بمفتاح لتشغيل/إيقاف تشغيل الوسادة الهوائية للراكب، فستظل الوسادة الهوائية نشطة دوماً.

تحذير

يتم تشبيك أحزمة المقاعد والوسائد الهوائية. في حالة عدم استخدام الحزام أو استخدامه بطريقة غير صحيحة، فقد يقلل هذا من الحماية التي توفرها الوسادة الهوائية في حالة حدوث تصادم.

لتقليل خطر الإصابة في حالة نشر الوسادة الهوائية، يجب على الركاب الجلوس منتصبين قدر الإمكان مع وضع أقدامهم على الأرضية وظهورهم على مسند الظهر.

تحذير

تنصح فولفو بالاتصال بورشة فولفو معتمدة لإجراء عملية الإصلاح. قد تتسبب الأعمال المعيبة في نظام الوسائد الهوائية في حدوث عطل وتؤدي إلى إصابة شخصية خطيرة.

موضع الوسادة الهوائية للراكب

ونطوى الوسادة الهوائية في حجيبة توجد أعلى صندوق القفازات. وتوجد علامة AIRBAG على لوحة الغطاء الخاصة بها.

تحذير

لا تضع أشياء أمام لوحة العدادات أو فوقها حيث توجد الوسادة الهوائية للراكب الأمامي.

الوسادة الهوائية للراكب

وكملحق تكميلي لأحزمة الأمان، السيارة مجهزة بوسادة هوائية من جهة الراكب الأمامي.



الوسادة الهوائية في جانب الراكب الأمامي في المقعد الأمامي.

في حال حدوث تصادم أمامي، تساهم الوسادة الهوائية في حماية الركاب من التعرض لأية إصابات في الرأس والعنق والوجه والصدر بالإضافة إلى حمايتها لأقدامه وركبه من أية إصابة.

في حال وقوع تصادم شديد تعمل المستشعرات وتنتفخ الوسادة الهوائية. تنتفخ الوسادة الهوائية عند وقوع الاصطدام الأولي للراكب. عند الضغط على الوسادة الهوائية أثناء التصادم يتم تفرغها. وعندئذ يخرج الدخان إلى السيارة. وذلك أمر طبيعي. وتحدث العملية كلها شاملة انتفاخ الوسادة وتفرغها خلال عشر الثانية.

تنشيط الوسادة الهوائية للراكب



1 اسحب المفتاح للخارج وأدره من الوضع **OFF** إلى الوضع **ON**.

< تعرض شاشة السائق للرسالة عمل وسادة الراكب برجاء الموافقة.

ملاحظة

إذا تم تشغيل/إيقاف تنشيط الوسادة الهوائية للراكب أثناء وجود السيارة في وضع الإشعال I أو أقل، فستظهر رسالة في شاشة السائق والمؤشر التالي في كونسول السقف حوالي ٦ ثوان بعد ضبط النظام الكهربائي بالسيارة على وضع الإشعال II.

تنشيط وإلغاء تنشيط الوسادة الهوائية للراكب*

يمكن إلغاء تنشيط الوسادة الهوائية للراكب إذا كانت السيارة مزودة بمفتاح Passenger Airbag Cut Off Switch (PACOS). يوجد مفتاح الوسادة الهوائية للراكب على لوحة العدادات في جانب الراكب، ويمكن الوصول إليه عندما يكون باب الراكب مفتوحاً.

تحقق من وجود المفتاح في الوضع المطلوب.

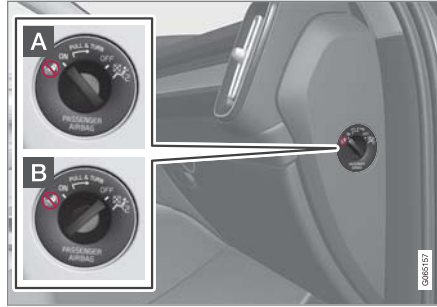

A ON - الوسادة الهوائية نشطة وجميع الركاب المواجهين للأمام (أطفال وبالغون) يمكنهم الجلوس بأمان في مقعد الراكب.

B OFF - الوسادة الهوائية في وضع إيقاف التشغيل ويمكن للأطفال المواجهين للخلف الجلوس بأمان في مقعد الراكب.

تحذير

لا تسمح مطلقاً لأي شخص بالوقوف أو الجلوس أمام مقعد الراكب الأمامي.
تجنب وضع مقعد أطفال مواجه للخلف على مقعد الراكب الأمامي في حالة تنشيط الوسادة الهوائية.
يلزم عدم جلوس الركاب المواجهين للأمام (أطفال وكبار) على مقعد الراكب الأمامي في حالة إلغاء تنشيط الوسادة الهوائية الخاص بالراكب.
في حال عدم الالتزام بالتحذيرات المذكورة أعلاه قد تتعرض حياة الشخص للخطر أو لإصابات بالغة.

معلومات ذات صلة

- الوسائد الهوائية (ص. ٤٤)
- الوسائد الهوائية للسائق (ص. ٤٥)
- تنشيط وإلغاء تنشيط الوسادة الهوائية للراكب* (ص. ٤٧)

تحذير

إذا لم يتم تجهيز السيارة بمفتاح لتشغيل/إيقاف تشغيل الوسادة الهوائية للراكب، فستظل الوسادة الهوائية نشطة دوماً.

٢. قم بتأكيد الرسالة بالضغط على الزر **O** في لوحة مفاتيح عجلة القيادة بالجهة اليمنى.



< تظهر رسالة نصية ورمز تحذير في كونسول السقف للإفادة بأنه تم تنشيط الوسادة الهوائية في مقعد الراكب الأمامي.

تحذير ⚠

تجنب وضع مقعد أطفال مواجه للخلف على مقعد الراكب الأمامي في حالة تنشيط الوسادة الهوائية.

يلزم دوماً تنشيط الوسادة الهوائية للراكب في حالة جلوس أحد الركاب المواجهين للأمام (أطفال أو كبار) على مقعد الراكب الأمامي.

في حال عدم الالتزام بالتحذيرات المذكورة أعلاه قد تتعرض حياة الشخص للخطر أو لإصابات بالغة.

إلغاء تنشيط الوسادة الهوائية للراكب



1 اسحب المفتاح للخارج وأدره من الوضع **ON** إلى الوضع **OFF**.

< تعرض شاشة السائق الرسالة إيقاف وسادة الهواء برضاء الموافقة.

ملاحظة ⓘ

إذا تم تشغيل/إيقاف تشغيل الوسادة الهوائية للراكب أثناء وجود السيارة في وضع الإشعال **I** أو أقل، فستظهر رسالة في شاشة السائق والمؤشر التالي في كونسول السقف حوالي ٦ ثوان بعد ضبط النظام الكهربائي بالسيارة على وضع الإشعال **II**.

تحذير ⚠

يلزم عدم جلوس الركاب المتجهين للأمام (أطفال وكبار) على مقعد الراكب في حالة إلغاء تنشيط الوسادة الهوائية الخاص بالمقعد.

في حال عدم الالتزام بالتحذيرات المذكورة أعلاه قد تتعرض حياة الشخص للخطر أو لإصابات بالغة.

مهم ⓘ

عند تعطيل حزام أمان الراكب، سيتم كذلك تعطيل آلية شد حزام الأمان الكهربائية جهة الراكب.

٢. قم بتأكيد الرسالة بالضغط على الزر **O** في لوحة مفاتيح عجلة القيادة بالجهة اليمنى.

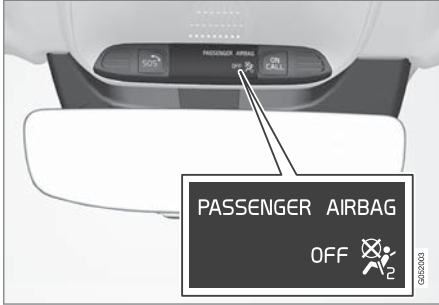

< يوضح إشعار نصي ورمز في كونسول السقف أنه تم إيقاف تنشيط الوسادة الهوائية في مقعد الراكب الأمامي.

تحذير ⚠️

لا تضع أي أشياء في المنطقة بين الجانب الخارجي للمقعد ولوحة الباب، إذ الوسادة الهوائية الجانبية تحتاج إلى هذه المنطقة.

توصي فولفو باستخدام أغطية مقاعد السيارة المعتمدة من فولفو فقط. فقد تتسبب أغطية المقاعد الأخرى في إعاقة تشغيل الوسائد الهوائية الجانبية.

تحذير ⚠️

تعتبر الوسائد الهوائية الجانبية مكملاً لأحزمة المقاعد. استخدم حزام المقعد دائماً.

الوسائد الهوائية الجانبية ومقاعد الأطفال

تتخفف الحماية التي توفرها السيارة للطفل الجالس في مقعد الأطفال أو في وسادة رفع الطفل بسبب الوسادة الهوائية الجانبية.

معلومات ذات صلة

- الوسائد الهوائية (ص. ٤٤)

الوسائد الهوائية الجانبية

تعمل الوسائد الهوائية الجانبية في مقعد السائق والراكب الأمامي على حماية الصدر والفخذ في حالة وقوع تصادم.



تم تركيب الوسائد الهوائية الجانبية في إطارات مساند الظهر الخارجية للمقاعد الأمامية بغرض حماية السائق والراكب الجالسين في المقاعد الأمامية.

في حال وقوع تصادم شديد تعمل المستشعرات وتنفخ الوسادة الهوائية الجانبية. يتم نفخ الوسادة الهوائية بين الراكب ولوح الباب وتخفف من الصدمة على الراكب في لحظة التصادم. عند الضغط على الوسادة الهوائية أثناء التصادم يتم تفرغها. وعادة ما يتم نفخ الوسادة الهوائية الجانبية في الجانب الذي يقع فيه التصادم فقط.

تحذير ⚠️

تنصح فولفو بالاتصال بورشة فولفو معتمدة لإجراء عملية الإصلاح. قد تتسبب الأعمال المعبية في نظام الوسائد الهوائية الجانبية في حدوث عطل وتؤدي إلى إصابة شخصية خطيرة.

معلومات ذات صلة

- آلية شد حزام الأمان (ص. ٤٢)
- مقاعد الأطفال (ص. ٥٢)

ستائر قابلة للنفخ

تساعد الستائر القابلة للانتفاخ (IC) Inflatable Curtain على الحيلولة دون ارتطام رأس السائق والركاب بداخل السيارة في حالة وقوع تصادم.

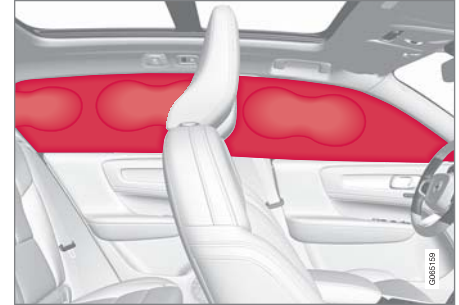

الستارة الهوائية القابلة للانتفاخ مثبتة على كلا جانبي بطانة السقف وتساعد في حماية السائق والركاب الجالسين على طرفي السيارة. اللوحات موسومة بالعلامة **IC AIRBAG**.

وفي حالة وقوع تصادم شديد، تعمل المستشعرات ويتم نفخ ستائر الحماية.

تحذير

تتصح فولفو بالاتصال بورشة فولفو معتمدة لإجراء عملية الإصلاح. قد تتسبب الأعمال المعيبة في نظام الستائر القابلة للنفخ في حدوث عطل وإصابة شخصية خطيرة.

تحذير

لا تدمج نهائياً بتعليق أو إلحاق عناصر ثقيلة بالمقابض الموجودة في السقف. تم تصميم الخطافات للمعاطف والسترات خفيفة الوزن فقط (وليس للأشياء الصلبة مثل المظلات).

لا تدمج بتركيبة أو تثبيت أي شيء على بطانة سقف السيارة أو دعائم الأبواب أو اللوحات الجانبية. فذلك قد يؤدي إلى الإخلال بالحماية المطلوبة. تتصح فولفو بأن تستخدم دائماً قطع فولفو الأصلية فقط التي تم اعتمادها لتستخدم في هذه الأجزاء.

تحذير

اترك مسافة ١٠ سم (٤ بوصات) بين الحمولة والنوافذ الجانبية في حال تحميل السيارة إلى حد أعلى من الحواف العلوية لنوافذ الأبواب. وإلا، فقد تتأثر الحماية المطلوبة للستارة القابلة للنفخ، والمختفية في بطانة السقف.

تحذير

تعتبر الستارة القابلة للنفخ مكملاً لأحزمة المقاعد. استخدم حزام المقعد دائماً.

معلومات ذات صلة

- الوسائد الهوائية (ص. ٤٤)

وضع السلامة

يعتبر وضع السلامة ميزة أمان تظهر عندما احتمال تأثير التصادم على وظيفة مهمة في السيارة مثل أنابيب الوقود أو مستشعرات نظم السلامة أو نظام الفرامل.

إذا تعرضت السيارة لاصطدام، تظهر الرسالة **Safety mode** انظر دليل المالك بشاشة السائق مع رمز تحذير طالما أن الشاشة غير متضررة والنظام الكهربائي بالسيارة ما زال يعمل. وهذه الرسالة تعني أن قدرة السيارة على العمل قد انخفضت.

تحذير

يُحظر نهائياً بأي حال من الأحوال محاولة إعادة تشغيل السيارة، إذا كانت تفوح منها رائحة الوقود عند عرض الرسالة **Safety mode** انظر دليل المالك على شاشة السائق. اترك السيارة فوراً.

إذا كانت السيارة في وضع الأمان، فمن الممكن محاولة إعادة ضبط النظام من أجل بدء تشغيل السيارة وتحريكها لمسافة قصيرة، في حالة وجود وقف مروري خطر مثلاً.

تحذير

لا تحاول مطلقاً إصلاح سيارتك أو إعادة ضبط الإلكترونات بنفسك إذا كانت السيارة في وضع السلامة. فقد يؤدي ذلك إلى حدوث إصابة فردية أو لن تعمل السيارة بالشكل الطبيعي. تتصح فولفو بالتوجه إلى إحدى ورش فولفو المعتمدة لفحص السيارة وإعادتها إلى الحالة الطبيعية بعد أن يتم عرض **Safety mode** انظر دليل المالك.

تحذير

يجب ألا يتم قطر السيارة وهي في وضع السلامة. بل يجب نقلها من موضعها. تتصح فولفو بنقل السيارة إلى إحدى ورش فولفو المعتمدة.

تحريك السيارة بعد وضع الأمان

١. إذا ظهر بوحدة عرض السائق الرسالة **Normal mode** بعد محاولة تشغيل السيارة، فمن الممكن تحريك السيارة بحرص إذا كانت متواجدة في موضع خطير.
٢. لا تحرك السيارة أكثر مما ينبغي.

تحذير

يجب ألا يتم قطر السيارة وهي في وضع السلامة. بل يجب نقلها من موضعها. ننصح فولفو بنقل السيارة إلى إحدى ورش فولفو المعتمدة.

معلومات ذات صلة

- وضع السلامة (ص. ٥٠)
- بدء تشغيل السيارة (ص. ٣٥٢)
- الاسترداد (ص. ٤٠٨)

بدء تشغيل وتحريك السيارة بعد وضع الأمان

إذا كانت السيارة في وضع الأمان، فمن الممكن محاولة إعادة ضبط النظام من أجل بدء تشغيل السيارة وتحريكها لمسافة قصيرة، في حالة وجود وقف مروري خطراً مثلاً.

بدء السيارة بعد وضع الأمان

١. تحقق من الحالة العامة للسيارة لكشف أي ضرر محتمل أو أي تسرب للوقود. ويجب ألا تكون هناك رائحة وقود.
- إذا كان الضرر بسيطاً فقط وأسفر الفحص عن عدم وجود تسريبات للوقود، فيمكن محاولة بدء تشغيل السيارة.

تحذير

يُحظر نهائيًا بأي حال من الأحوال محاولة إعادة تشغيل السيارة، إذا كانت تفوح منها رائحة الوقود عند عرض الرسالة **Safety mode** انظر دليل المالك على شاشة السائق. اترك السيارة فوراً!

٢. أوقف تشغيل السيارة.

٣. بعد ذلك، حاول تشغيل السيارة.

< تقوم الإلكترونيات السيارة بإجراء فحوصات للنظام ثم تحاول استرجاع الحالة العادية.

مهم

في حال استمرار عرض الرسالة **Safety mode** انظر دليل المالك على شاشة العرض، يجب عدم قيادة السيارة أو قطرها، ويلزم استخدام سيارة النقل والإصلاح. لأن الأعطال الخفية قد تجعل التحكم بالسيارة أثناء القيادة أمراً محالاً، حتى وإن بدا أنه بالإمكان قيادة السيارة.

معلومات ذات صلة

- الأمان (ص. ٣٨)
- بدء تشغيل وتحريك السيارة بعد وضع الأمان (ص. ٥١)
- الاسترداد (ص. ٤٠٨)

أمان الطفل

يجب دائماً تأمين جلوس الأطفال أثناء اصطحابهم في السيارة. تتوفر لدى فولفو تجهيزات لسلامة الأطفال (مقاعد الأطفال والأجهزة الملحقة) مصممة لهذه السيارة تحديداً. باستخدام تجهيزات أمان الأطفال من فولفو يمكنك توفير ظروف جيدة لسفر الأطفال بأمان في سيارتك. إضافة إلى ذلك، فتجهيزات أمان الأطفال يتم تركيبها بصورة جيدة وملائمة ويسهل استخدامها. ويتم اختيار التجهيزات التي ينبغي استخدامها بالاستناد إلى وزن الطفل وحجمه.

توصي فولفو بأن يجلس الأطفال في مقاعد الأطفال المواجهة للخلف حتى يبلغوا أكبر سن مناسبة، على الأقل حتى عمر ٣ إلى ٤ سنوات، ثم يجلسوا في مقاعد الأطفال المواجهة للأمام حتى يبلغوا طول ١٤٠ سم (٤ أقدام و٧ بوصات).

ملاحظة

تختلف التشريعات القانونية بشأن نوعية مقاعد الأطفال التي يلزم استخدامها للأطفال من مختلف الأعمار والأحجام باختلاف البلاد. تحقق مما ينطبق عليك.

ملاحظة

عند استخدام معدات سلامة الأطفال، من المهم قراءة إرشادات التركيب المرفقة معها. في حال وجود أسئلة حول تركيب معدات سلامة الأطفال، يُرجى الاتصال بالشركة المصنعة للحصول على إرشادات أكثر وضوحاً.

بغض النظر عن أعمار الأطفال وأحجامهم يجب دائماً أن يجلسوا بالشكل الصحيح مئيتين بأحزمة الأمان. لا تسمح أبداً بجلوس الطفل في حجر أحد الركاب.

معلومات ذات صلة

- الأمان (ص. ٣٨)
- مقاعد الأطفال (ص. ٥٢)
- تنشيط وإلغاء تنشيط أقال الأمان للأطفال (ص. ٢٢٥)

مقاعد الأطفال

ينبغي دائماً استخدام مقاعد الأطفال المناسبة عند اصطحاب أطفال في السيارة.

يجب أن يجلس الطفل براحة وسلامة. تأكد من تركيب مقعد الأطفال واستخدامه وتثبيت موضعه بشكل صحيح.

راجع تعليمات التركيب الخاصة بمقعد الأطفال للقيام بالتركيب الصحيح.

ملاحظة

عند استخدام معدات سلامة الأطفال، من المهم قراءة إرشادات التركيب المرفقة معها.

في حال وجود أسئلة حول تركيب معدات سلامة الأطفال، يُرجى الاتصال بالشركة المصنعة للحصول على إرشادات أكثر وضوحاً.

ملاحظة

لا ينبغي أبداً ترك مقعد الأطفال في السيارة دون إحكام شدّه. تحقق دائماً من قفله وفقاً للتعليمات الخاصة بمقاعد الأطفال، حتى عندما لا يكون قيد الاستخدام.

ملاحظة

قد يؤدي تثبيت واستخدام مقاعد الأطفال لفترة طويلة إلى ظهور علامات تأكل وتلف في تجهيزات السيارة. لذلك، توصي Volvo باستخدام الواقي من الركل لحماية تجهيزات السيارة.

ملاحظة ⓘ

قم بطي مساند الرأس من أجل تسهيل تركيب هذا النوع من مقاعد الأطفال في السيارات المزودة بمسند رأس قابلة للطي على المقاعد الخارجية.

ملاحظة ⓘ

في حالة السيارات المزودة برفء للأمتعة، ينبغي إزالة هذا الرفء قبل التمكن من تركيب مقاعد الأطفال بنقاط التثبيت.

معلومات ذات صلة

- مقاعد الأطفال (ص. ٥٢)
- نقاط التركيب السفلية لمقاعد الأطفال (ص. ٥٤)
- i-Size/ISOFIX نقاط التثبيت لمقاعد الأطفال (ص. ٥٤)
- جدول عام لمواضع مقاعد الأطفال (ص. ٥٨)
- جدول مواضع مقاعد الأطفال التي تستخدم أحزمة الأمان بالسيارة (ص. ٥٩)

نقاط التركيب العلوية لمقاعد الأطفال

السيارة مزودة بنقاط تثبيت عليا لمقاعد الأطفال على المقاعد الطرفية بالصف الخلفي.
تم تصميم نقاط التركيب العلوية بشكل رئيسي للاستخدام مع مقاعد الأطفال المتجه للأمام.

اتبع دائماً تعليمات التركيب من الشركة المُصنعة عندما تقوم بتوصيل مقعد الطفل بنقاط التركيب العليا.

موقع نقاط التركيب

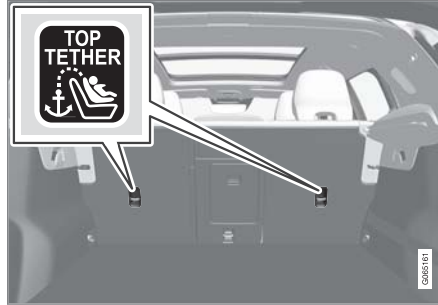

يشار إلى مواقع نقاط التثبيت عن طريق رموز خلف مسند الظهر.
توجد نقاط التثبيت خلف المقاعد الطرفية للصف الخلفي.

تحذير ⚠

يجب دائماً تمرير أشرطة تثبيت مقعد الطفل العليا عبر الفتحة الموجودة في ساق مسند الرأس قبل شدّها عند نقطة التوصيل. وإذا تعذر اتباع هذا الإجراء، فاتبع التوصيات المقدمة من الجهة المصنعة لمقعد الأطفال.

معلومات ذات صلة

- أمان الطفل (ص. ٥٢)
- نقاط التركيب العلوية لمقاعد الأطفال (ص. ٥٣)
- نقاط التركيب السفلية لمقاعد الأطفال (ص. ٥٤)
- i-Size/ISOFIX نقاط التثبيت لمقاعد الأطفال (ص. ٥٤)
- تحديد وضعية مقعد الأطفال (ص. ٥٥)
- تنشيط وإلغاء تنشيط الوسادة الهوائية للراكب* (ص. ٤٧)

نقاط التركيب السفلية لمقاعد الأطفال

السيارة مزودة بنقاط تثبيت سفلية لمقاعد الأطفال في المقعد الأمامي* والمقعد الخلفي. وتم تصميم نقاط التثبيت السفلية للاستخدام مع نوعية معينة من مقاعد الأطفال المتجهة للخلف. اتبع دائماً تعليمات التركيب من الشركة المُصنعة عندما تقوم بتوصيل مقعد الطفل بنقاط التثبيت السفلي.

موقع نقاط التركيب



مواضع نقاط التثبيت في المقعد الأمامي.

توجد نقاط التثبيت في المقعد الأمامي على جانبي مساحة القدم في مقعد الراكب.

لا يتم استخدام نقاط التثبيت في المقعد الأمامي إلا إذا كانت السيارة مزودة بمفتاح تنشيط/إلغاء تنشيط الوسادة الهوائية للراكب*.

* تختلف الأسماء والرموز باختلاف السوق.

i-Size/ISOFIX نقاط التثبيت لمقاعد الأطفال

السيارة مزودة بنقاط تثبيت i-Size/ISOFIX لمقاعد الأطفال في المقعد الخلفي.

i-Size/ISOFIX 2 هو نظام تثبيت لمقاعد الأطفال بالسيارة مصمّم وفقاً للمعايير الدولية ذات الصلة.

اتبع دائماً تعليمات التركيب من الشركة المُصنعة عندما تقوم بتوصيل مقعد الطفل بنقاط التثبيت i-Size/ISOFIX.

موقع نقاط التركيب



يُشار إلى مواقع نقاط التثبيت عن طريق الرمز 2 على فرش مسند الظهر.

توجد نقاط التثبيت i-Size/ISOFIX خلف الأغطية في القسم السفلي من مسند ظهر المقعد الخلفي على المقاعد الطرفية.

ارفع الأغطية لتتمكن من الوصول إلى نقاط التثبيت.

معلومات ذات صلة

- مقاعد الأطفال (ص. 0٢)
- نقاط التركيب العلوية لمقاعد الأطفال (ص. 0٣)



مواضع نقاط التثبيت في المقعد الخلفي.

توجد نقاط التثبيت في المقعد الخلفي على القسم الخلفي من قضبان أرضية المقعد الأمامي.

معلومات ذات صلة

- مقاعد الأطفال (ص. 0٢)
- نقاط التركيب العلوية لمقاعد الأطفال (ص. 0٣)
- i-Size/ISOFIX نقاط التثبيت لمقاعد الأطفال (ص. 0٤)
- جدول عام لمواضع مقاعد الأطفال (ص. 0٨)
- جدول مواضع مقاعد الأطفال التي تستخدم أحزمة الأمان بالسيارة (ص. 0٩)

تحذير ⚠️

لا تسمح مطلقاً لأي شخص بالوقوف أو الجلوس أمام مقعد الراكب الأمامي.

تجنب وضع مقعد أطفال مواجه للخلف على مقعد الراكب الأمامي في حالة تنشيط الوسادة الهوائية.

يلزم عدم جلوس الركاب المواجهين للأمام (أطفال وكبار) على مقعد الراكب الأمامي في حالة إلغاء تنشيط الوسادة الهوائية الخاص بالراكب.

في حال عدم الالتزام بالتحذيرات المذكورة أعلاه قد تتعرض حياة الشخص للخطر أو لإصابات بالغة.

ملصق الوسادة الهوائية للراكب



يوجد ملصق جهة الراكب على حاجب الشمس.

يوجد ملصق التحذير للوسادة الهوائية للراكب كما هو موضح أعلاه.

تحديد وضعية مقعد الأطفال

من المهم وضع مقعد الأطفال في المكان المناسب في السيارة. ويعتمد اختيار الموضع، من بين أمور أخرى، على نوع مقعد الأطفال وعلى احتمال أن تكون الوسادة الهوائية للراكب منشطة.



مقاعد الأطفال المواجهة للخلف لا تتوافق مع الوسائد الهوائية.

احرص دوماً على تثبيت مقاعد الأطفال المواجهة للخلف في المقعد الخلفي في حالة تنشيط الوسادة الهوائية للراكب. في حالة جلوس طفل في مقعد الراكب الأمامي فقد يتعرض للإصابة الشديدة عند انبعاث الوسادة الهوائية.

في حالة إيقاف تشغيل الوسادة الهوائية للراكب فإنه يُسمح بتثبيت مقاعد الأطفال المواجهة للخلف في مقعد الراكب الأمامي.

ملاحظة ⓘ

تختلف اللوائح المتعلقة بوضع الأطفال في السيارات من دولة إلى أخرى. تحقق مما ينطبق عليك.

- نقاط التركيب السفلية لمقاعد الأطفال (ص. 0٤)
- جدول عام لمواضع مقاعد الأطفال (ص. 0٨)
- جدول مواضع مقاعد الأطفال i-Size (ص. ٦١)
- جدول مواضع مقاعد الأطفال ISOFIX (ص. ٦٢)

معلومات ذات صلة ▶▶

- مقاعد الأطفال (ص. ٥٢)
- تركيب نظام أمان الأطفال (ص. ٥٦)
- جدول عام لمواضع مقاعد الأطفال (ص. ٥٨)
- جدول موضع مقاعد الأطفال التي تستخدم أحزمة الأمان بالسيارة (ص. ٥٩)
- جدول موضع مقاعد الأطفال i-Size (ص. ٦١)
- جدول موضع مقاعد الأطفال ISOFIX (ص. ٦٢)

تركيب نظام أمان الأطفال

من المهم التنبيه لعدد من الأمور عند تركيب نظام مقعد للأطفال واستخدامه، وهو أمر يعتمد على موقع تثبيت نظام تقييد مقعد الأطفال.

تحذير ⚠

لا يجب استخدام وسادات رفع الطفل/مقاعد الأطفال المزودة بدعامات فولاذية أو أي تصميم آخر يمكن أن يستقر على زر فتح إيزيم حزام الأمان، لأنها قد تتسبب في فتح إيزيم حزام الأمان بشكل مفاجئ.

تجنب إحكام ربط أشرطة تثبيت مقعد الطفل بقضيب الضبط الأفقي الخاص بالمقعد أو الزنبركات أو القضبان والدعامات الموجودة أسفل المقعد. قد تتسبب الحواف الحادة في إتلاف أشرطة التثبيت.

لا تسمح للجزء العلوي من مقعد الطفل بالاستقرار فوق الزجاج الأمامي.

ملاحظة ⓘ

عند استخدام معدات سلامة الأطفال، من المهم قراءة إرشادات التركيب المرفقة معها. في حال وجود أسئلة حول تركيب معدات سلامة الأطفال، يُرجى الاتصال بالشركة المصنعة للحصول على إرشادات أكثر وضوحاً.

ملاحظة ⓘ

لا ينبغي أبداً ترك مقعد الأطفال في السيارة دون إحكام شدّه. تحقق دائماً من قفله وفقاً للتعليمات الخاصة بمقاعد الأطفال، حتى عندما لا يكون قيد الاستخدام.

ملاحظة ⓘ

قد يؤدي تثبيت واستخدام مقاعد الأطفال لفترة طويلة إلى ظهور علامات تآكل وتلف في تجهيزات السيارة. لذلك، توصي Volvo باستخدام الواقي من الركل لحماية تجهيزات السيارة.

التركيب في المقعد الأمامي

- عند تركيب مقعد أطفال مواجه للخلف، تحقق من إيقاف تشغيل الوسادة الهوائية للراكب على هذا المقعد.
- عند تركيب مقعد أطفال مواجه للأمام، تحقق من تشغيل الوسادة الهوائية للراكب على هذا المقعد.
- لا تستخدم إلا مقاعد الأطفال التي ينصح بها من فولفو والمعتمدة عالمياً أو شبه عالمياً، وتحقق كذلك من إدراج طراز السيارة في قائمة السيارات التي تصدرها الجهة المصنعة لمقاعد الأطفال.
- ISOFIX لا يمكن تركيب مقاعد الأطفال إلا في السيارات المزودة بملحق ISOFIX³.
- إذا كان مقعد الطفل مزوداً بأشرطة تثبيت سفلية فإن فولفو تنصح باستخدام نقاط التثبيت السفلية مع هذه الأشرطة³.

٣ يختلف نطاق الملحق باختلاف السوق.



عند تثبيت مقعد للأطفال في المقعد الخلفي، توصي Volvo بمسافة لا تقل عن ٥٠ ملم (بوصتين) من الجزء الأمامي لمقعد الأطفال إلى الجزء الخلفي من المقعد الأمامي.

معلومات ذات صلة

- تحديد وضعية مقعد الأطفال (ص. ٥٥)
- جدول عام لمواضع مقاعد الأطفال (ص. ٥٨)
- جدول موضع مقاعد الأطفال التي تستخدم أحزمة الأمان بالسيارة (ص. ٥٩)
- جدول موضع مقاعد الأطفال i-Size (ص. ٦١)
- جدول موضع مقاعد الأطفال ISOFIX (ص. ٦٢)

- إذا كان مقعد الأطفال مجهزاً بأرجل للدعم، فم دائماً بتثبيت رجل الدعم/أرجل الدعم مباشرةً على الأرضية. لا تقم أبداً بتثبيت أرجل الدعم على مسند القدمين أو أي غرض آخر.
- يمكن استخدام موجه ISOFIX لتسهيل تركيب مقعد الطفل.

التركيب في المقعد الخلفي

- لا تستخدم إلا مقاعد الأطفال التي ينصح بها من فولفو والمعتمدة عالمياً أو شبه عالمياً، وتحقق كذلك من إدراج طراز السيارة في قائمة السيارات التي تصدرها الجهة المصنعة لمقاعد الأطفال.
- يلزم عدم تركيب مقعد الأطفال المزود بأرجل للدعم في المقعد الأوسط.
- المقاعد الطرفية مزودة بنظام التثبيت ISOFIX ومعتمدة لاستخدام i-Size.
- المقاعد الطرفية مزودة بنقاط تثبيت عليا. تنصح فولفو بسحب أشرطة التثبيت العليا لمقعد الأطفال خلال الفتحة في نقطة التثبيت العليا قبل شدّها تجاه نقطة التركيب. وإذا لم يمكن حدوث هذا، فاتباع التوصيات التي تصدرها جهة تصنيع مقعد الأطفال.
- إذا كان مقعد الطفل مزوداً بأشرطة سفلية، فتجنب ضبط موضع المقعد في الأمام بعد تثبيت الأشرطة في نقاط التثبيت السفلية. تذكر دوماً إزالة الأشرطة السفلية عند عدم تركيب مقعد الأطفال.
- إذا كان مقعد الأطفال مجهزاً بأرجل للدعم، فم دائماً بتثبيت رجل الدعم/أرجل الدعم مباشرةً على الأرضية. لا تقم أبداً بتثبيت أرجل الدعم على مسند القدمين أو أي غرض آخر.

جدول عام لمواضع مقاعد الأطفال

يوفر الجدول لمحة عامة عن أنواع مقاعد الأطفال المناسبة لمقاعد السيارة.

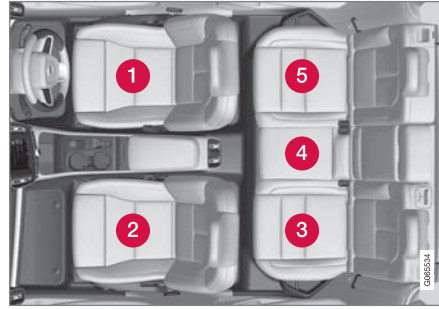

مواضع المقاعد في السيارات ذات القيادة من الجهة اليمنى.

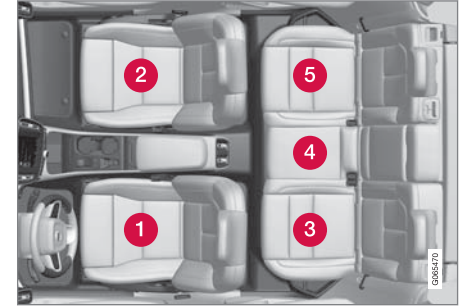

مواضع المقاعد في السيارات ذات القيادة من الجهة اليسرى.

الفئات الأخرى لمقاعد الأطفال ^A	مقاعد الأطفال المعتمدة عالمياً والمثبتة بواسطة حزام الأمان في السيارة	مقاعد الأطفال i-Size	وضعية المقعد ^B
C ^{2, 3, 5}	C ^{2, 3, 4, 5}	3, 5	

^A للمزيد من المعلومات، اتصل بالشركة المصنعة لمقاعد الأطفال.
^B وفقاً للترقيم أعلاه.

^C الوسادة الهوائية المنشطة لمقاعد الأطفال المواجهة للأمام. الوسادة الهوائية الغير منشطة لمقاعد الأطفال المواجهة للخلف.

● جدول مواضع مقاعد الأطفال ISOFIX (ص. ٦٢)

معلومات ذات صلة

- تحديد وضعية مقعد الأطفال (ص. ٥٥)
- تركيب نظام أمان الأطفال (ص. ٥٦)
- جدول مواضع مقاعد الأطفال التي تستخدم أحزمة الأمان بالسيارة (ص. ٥٩)
- جدول مواضع مقاعد الأطفال i-Size (ص. ٦١)

جدول موضع مقاعد الأطفال التي تستخدم أحزمة الأمان بالسيارة

يقدم الجدول توصيات بشأن مقاعد الأطفال والمواقع المناسبة لها وكذلك أحجام الأطفال.

ملاحظة 
احرص دائماً على قراءة القسم المخصص لتثبيت مقعد الأطفال في دليل المالك وذلك قبل القيام بذلك.

الوزن	المقعد الأمامي (مع إيقاف تشغيل الوسادة الهوائية، مقاعد الأطفال المواجهة للخلف فقط) ^A	المقعد الأمامي (مع تشغيل الوسادة الهوائية، مقاعد الأطفال المواجهة للأمام فقط) ^A	المقعد الخلفي الطرفي	منتصف المقعد الخلفي
المجموعة ٠ حد أقصى ١٠ كغم	U ^{B, C}	X	U ^C	U ^C
المجموعة +٠ حد أقصى ١٣ كغم	U ^{B, C}	X	U ^C	U ^C
المجموعة ١ ٩-١٨ كغم	L ^D	U ^{F^{B, E}}	U ^{E, L^D}	U ^E
المجموعة ٢ ١٥-٢٥ كغم	L ^D	U ^{F^{B, F}}	U ^{F, L^D}	U ^F

الوزن	المقعد الأمامي (مع إيقاف تشغيل الوسادة الهوائية، مقاعد الأطفال المواجهة للخلف فقط) ^A	المقعد الأمامي (مع تشغيل الوسادة الهوائية، مقاعد الأطفال المواجهة للأمام فقط) ^A	المقعد الخلفي الطرفي	منتصف المقعد الخلفي
المجموعة ٣ ٣٦-٢٢ كغم	X	UF ^{B, F}	UF ^F	UF ^F

U: مناسب لمقاعد الأطفال المعتمدة عالمياً.

UF: مناسب لمقاعد الأطفال المتجهة للأمام والمعتمدة عالمياً.

L: مناسب لمساند أطفال معينة. هذه المساند قد تكون من نفس نوع السيارة، من الفئة المقيدة أو شبه العالمية.

X: المقعد غير مناسب للأطفال في هذه المجموعة من الوزن.

A ينبغي دائماً سحب امتداد وسادة المقعد لإتاحة تثبيت مقاعد الأطفال.

B اضبط المقعد على وضع أكثر ارتفاعاً.

C تتصح فولفو بما يلي: مقعد الطفل الرضيع من فولفو (اعتماد النوع E1 04301146).

D تتصح فولفو بما يلي: مقعد فولفو المواجه للخلف (اعتماد النوع E5 04212).

E تتصح فولفو باستخدام مقعد الطفل المواجه للخلف للأطفال في هذه المجموعة من الوزن.

F تتصح فولفو بما يلي: وسادة رفع المقعد مع وبدون الظهر (اعتماد النوع E5 04216)؛ وسادة رفع الطفل من فولفو (اعتماد النوع E1 04301312).

تحذير

تجنب وضع مقعد أطفال مواجه للخلف على مقعد الراكب الأمامي في حالة تنشيط الوسادة الهوائية لمقعد الراكب.

معلومات ذات صلة

- تحديد وضعية مقعد الأطفال (ص. ٥٥)
- تركيب نظام أمان الأطفال (ص. ٥٦)
- جدول عام لمواضع مقاعد الأطفال (ص. ٥٨)
- جدول مواضع مقاعد الأطفال i-Size (ص. ٦١)
- جدول مواضع مقاعد الأطفال ISOFIX (ص. ٦٢)
- أحزمة الأمان (ص. ٤٠)

جدول موضع مقاعد الأطفال i-Size

يقدم الجدول توصيات بشأن مقاعد الأطفال i-Size والمواقع المناسبة لها وكذلك أحجام الأطفال.

يلزم اعتماد مقعد الأطفال بما يتماشى مع UN Reg R129.

ملاحظة

احرص دائماً على قراءة القسم المخصص لتثبيت مقعد الأطفال في دليل المالك وذلك قبل القيام بذلك.

نوع مقعد الأطفال	المقعد الأمامي (مع إيقاف تشغيل الوسادة الهوائية، مقاعد الأطفال المواجهة للأمام فقط)	المقعد الخلفي الطرفي	منتصف المقعد الخلفي
مقاعد الأطفال i-Size	X	i-U ^{A, B}	X

i-U: تصلح مع i-Size مقعد الطفل "العالمي" المواجه للأمام والمواجه للخلف.

X: غير مناسب لمقاعد الأطفال المعتمدة عالمياً.

A توصي Volvo باصطحاب الأطفال في مقعد الطفل المتجه إلى الخلف حتى وقت متأخر من العمر، حتى عمر ٤-٣ سنوات على الأقل.
B توصي فولفو: i-Size X2 Kid iZi BeSafe (موافقة النوع E4-129R-000002).

معلومات ذات صلة

- تحديد وضعية مقعد الأطفال (ص. ٥٥)
- تركيب نظام أمان الأطفال (ص. ٥٦)
- جدول عام لمواضع مقاعد الأطفال (ص. ٥٨)
- جدول موضع مقاعد الأطفال التي تستخدم أحزمة الأمان بالسيارة (ص. ٥٩)
- جدول موضع مقاعد الأطفال ISOFIX (ص. ٦٢)
- i-Size/ISOFIX نقاط التثبيت لمقاعد الأطفال (ص. ٥٤)

جدول موضع مقاعد الأطفال ISOFIX

يُقدم الجدول توصيات بشأن مقاعد الأطفال ISOFIX والمواقع المناسبة لها وكذلك أحجام الأطفال.

يلزم اعتماد مقعد الطفل بما يتوافق مع UN Reg R44 كما يلزم أن يكون طراز السيارة متوفرًا في قائمة السيارات المعتمدة بواسطة الجهة المصنعة.

ملاحظة

احرص دائماً على قراءة القسم المخصص لتثبيت مقعد الأطفال في دليل المالك وذلك قبل القيام بذلك.

الوزن	فئة الحجم ^A	نوع مقعد الأطفال	المقعد الأمامي (مع إيقاف تشغيل الوسادة الهوائية، مقاعد الأطفال المواجهة للخلف فقط) B, C	المقعد الأمامي (مع تشغيل الوسادة الهوائية، مقاعد الأطفال المواجهة للأمام فقط) B, C	المقعد الخلفي الطرفي	منتصف المقعد الخلفي
المجموعة 0 حد أقصى 10 كغم	E	مقعد الرضيع المتجه للخلف	II ^{B, D} , X ^E	X	II ^D	X
المجموعة 0+ حد أقصى 13 كغم	E	مقعد الرضيع المتجه للخلف	II ^{B, D, F} , X ^E	X	II ^D	X
	C	مقعد الطفل المتجه للخلف				
	D	مقعد الطفل المتجه للخلف				

الوزن	فئة الحجم ^A	نوع مقعد الأطفال	المقعد الأمامي (مع إيقاف تشغيل الوسادة الهوائية، مقاعد الأطفال المواجهة للخلف فقط) B ^o , C	المقعد الأمامي (مع تشغيل الوسادة الهوائية، مقاعد الأطفال المواجهة للأمام فقط) B ^o , C	المقعد الخلفي الطرفي	منتصف المقعد الخلفي
المجموعة ١ ١٨-٩ كغم	A	مقعد الطفل المتجه للأمام	X	IL ^{B, F, G} , X ^E	IL ^G , IUF ^G	X
	B	مقعد الطفل المتجه للأمام				
	B1	مقعد الطفل المتجه للأمام				
	C	مقعد الطفل المتجه للخلف	IL ^{B, F} , X ^E	X	IL	X
D	مقعد الطفل المتجه للخلف					

IL: مناسب لمقاعد أطفال ISOFIX محددة. قد تكون هذه المقاعد مخصصة لطراز سيارة معين، إما محدد أو شبه عالمي.

IUF: مناسب لأنظمة جلوس الأطفال الأمامية ISOFIX من الفئة العالمية المعتمدة للاستخدام في المجموعة.

X: غير مناسب لمقاعد الأطفال ISOFIX.

A في مقاعد الأطفال التي تحتوي على نظام التثبيت ISOFIX يوجد تصنيف للحجم لمساعدة المستخدمين في اختيار النوع المناسب من مقاعد الأطفال. يمكن قراءة معلومات عن فئة المقعد في ملصق المعلومات بمقعد الأطفال.
 B تصلح في تركيب مقاعد الأطفال ISOFIX المعتمدة شبه عالمياً (IL) إذا كانت السيارة مزودة بملحق الكونسول ISOFIX (يختلف طراز الملحق باختلاف السوق). لا توجد نقاط تثبيت علوية لمقاعد الأطفال هنا.
 C ينبغي دائماً سحب امتداد وسادة المقعد لإتاحة تثبيت مقاعد الأطفال.
 D توصي فولفو: بمقعد الطفل الرضيع من فولفو المثبت باستخدام نظام التثبيت ISOFIX (موافقة النوع E1 04301146).
 E يسري إذا كانت السيارة غير مزودة بحلقة ISOFIX.
 F اضبط مسند الظهر بحيث لا يلامس مسند الرأس مقعد الطفل.
 G تصح فولفو باستخدام مقعد الطفل المواجه للخلف للأطفال في هذه المجموعة من الوزن.

ملاحظة 

توصي Volvo بأن تتصل بوكيل Volvo معتمد لمعرفة معلومات بشأن مقاعد أطفال i-Size/ISOFIX التي توصي بها Volvo.

ملاحظة 

في حالة عدم وجود تصنيف حجم لمقعد أطفال i-Size/ISOFIX، فيجب تضمين طراز السيارة في قائمة المركبات الخاصة بمقاعد الأطفال.

تحذير 

تجنب وضع مقعد أطفال مواجه للخلف على مقعد الراكب الأمامي في حالة تنشيط الوسادة الهوائية لمقعد الراكب.

معلومات ذات صلة

- تحديد وضعية مقعد الأطفال (ص. ٥٥)
- تركيب نظام أمان الأطفال (ص. ٥٦)

- ▶▶ جدول عام لمواضع مقاعد الأطفال (ص. ٥٨)
- جدول مواضع مقاعد الأطفال التي تستخدم أحزمة الأمان بالسيارة (ص. ٥٩)
- جدول مواضع مقاعد الأطفال i-Size (ص. ٦١)
- i-Size/ISOFIX نقاط التثبيت لمقاعد الأطفال (ص. ٥٤)

شاشات العرض والتحكّم الصوتي

الكونسول المركزي والنفقي



- 1 الشاشة المركزية
- 2 زر بدء التشغيل
- 3 مؤشرات تحذير الخطر، إزالة الجليد، الوسائط، زر وضع القيادة*
- 4 مقبس كهربائي، منفذ USB، شاحن لاسلكي للهاتف*
- 5 ذراع اختيار التروس
- 6 فرامل الوقوف
- 7 الفرملة التلقائية أثناء الوقوف

7 البوق

8 لوحة مفاتيح عجلة القيادة جهة اليسار

9 إضاءة الشاشة، فتح قفل/فتح*/إغلاق* باب صندوق الأمتعة

كونسول السقف



- 1 مصابيح القراءة الأمامية والإضاءة الداخلية
- 2 سقف البانوراما*
- 3 شاشة كونسول السقف، زرّ *ON CALL
- 4 تعتيم يدوي لمرآة الرؤية الخلفية

شاشات العرض وأدوات التحكم الخاصة بالسائق في سيارة ذات القيادة من الجهة اليسرى

تعرض للمحات العامة مكان الشاشات وأزرار التحكم بالقرب من السائق.

عجلة القيادة ولوحة العدادات

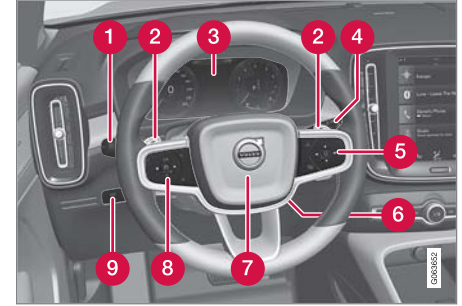

- 1 مصابيح الموضع ومصابيح التشغيل في النهار والضوء المنخفض والضوء الأساسي ومؤشرات الاتجاه ومصابيح الضباب الأمامية/مصابيح الانعطاف* ومصابيح الضباب الخلفية وإعادة ضبط عداد مسافة الرحلة.
- 2 محركات عجلة القيادة* للتغيير اليدوي للتروس في السيارات المزودة بصندوق تروس الي
- 3 شاشة السائق
- 4 الماسحات والغسل ومستشعر المطر*
- 5 لوحة مفاتيح عجلة القيادة جهة اليمين
- 6 ضبط عجلة القيادة

7 البوق

8 ضبط عجلة القيادة

9 لوحة مفاتيح عجلة القيادة جهة اليسار

كونسول السقف



1 مصابيح القراءة الأمامية والإضاءة الداخلية

2 سقف بانوراما*

3 شاشة كونسول السقف، زرّ ON CALL*

4 تعميم يدوي لمرآة الرؤية الخلفية

شاشات العرض وأدوات التحكّم الخاصة بالسائق في سيارة ذات القيادة من الجهة اليمنى

تعرض للمحات العامة مكان الشاشات وأزرار التحكم بالقرب من السائق.

عجلة القيادة ولوحة العدادات

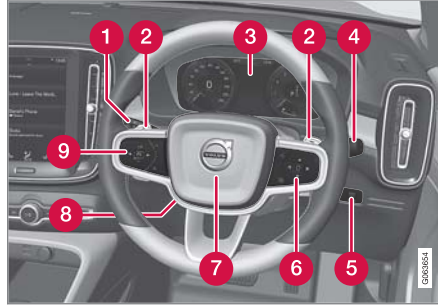

1 مصابيح الموضع ومصابيح التشغيل في النهار والضوء المنخفض والضوء الأساسي ومؤشرات الاتجاه ومصابيح الضباب الأمامية/مصابيح الانعطاف* ومصابيح الضباب الخلفية وإعادة ضبط عداد مسافة الرحلة.

2 محركات عجلة القيادة* للتغيير اليدوي للتروس في السيارات المزوّدة بصندوق تروس ألي

3 شاشة السائق

4 الماسحات والغسل ومستشعر المطر*

5 إضاءة الشاشنة، فتح/قفل/فتح* بإغلاق* باب صندوق الأمتعة

6 لوحة مفاتيح عجلة القيادة جهة اليمين

باب السائق

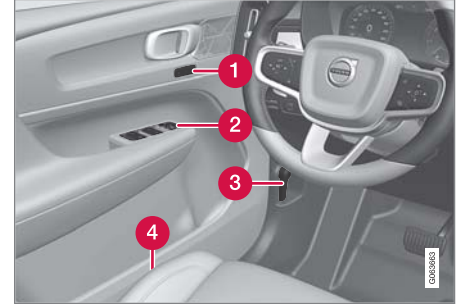

1 إعدادات ذاكرة المقعد الأمامي الكهربائي*، مرايا الأبواب

2 القفل المركزي، النوافذ الكهربائية، مرايا الأبواب، أقفال أمان الأطفال الكهربائية*

3 فتح غطاء المحرك

4 ضبط المقعد الأمامي

معلومات ذات صلة

• المقعد الأمامي اليدوي (ص. 106)

• ضبط المقعد الأمامي الكهربائي* (ص. 107)

• ضبط عجلة القيادة (ص. 162)

• مفاتيح الإضاءة (ص. 126)

• بدء تشغيل السيارة (ص. 302)

• شاشة السائق (ص. 69)

• لمحة عامة عن الشاشة المركزية (ص. 89)

• صندوق التروس (ص. 364)

باب السائق

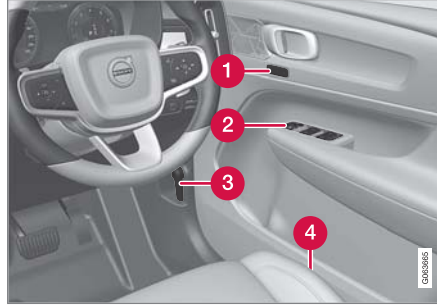

- 1 إعدادات ذاكرة المقعد الأمامي الكهربائي*، مرايا الأبواب
- 2 القفل المركزي، النوافذ الكهربائية، مرايا الأبواب، أقفال أمان الأطفال الكهربائية*
- 3 فتح غطاء المحرك
- 4 ضبط المقعد الأمامي

معلومات ذات صلة

- المقعد الأمامي اليدوي (ص. ١٥٦)
- ضبط المقعد الأمامي الكهربائي* (ص. ١٥٧)
- ضبط عجلة القيادة (ص. ١٦٢)
- مفاتيح الإضاءة (ص. ١٢٦)
- بدء تشغيل السيارة (ص. ٣٥٢)
- شاشة السائق (ص. ٦٩)
- لمحة عامة عن الشاشة المركزية (ص. ٨٩)
- صندوق التروس (ص. ٣٦٤)

الكونسول المركزي والنفقي ▶▶

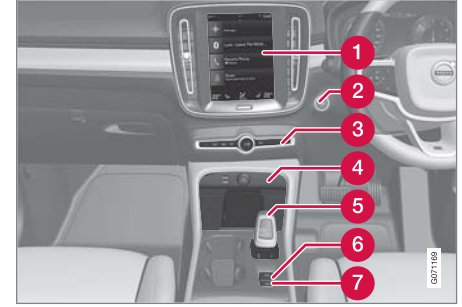

- 1 الشاشة المركزية
- 2 زر بدء التشغيل
- 3 مؤشرات تحذير الخطر، إزالة الجليد، الوسائط، زر وضع القيادة*
- 4 مقبس كهربائي، منفذ USB، شاحن لاسلكي للهاتف*
- 5 ذراع اختيار التروس
- 6 فرامل الوقوف
- 7 الفرملة التلقائية أثناء الوقوف



الصورة تمثل رسماً توضيحياً - وقد تختلف الحقيقة عن الصورة باختلاف طراز السيارة.

تحذير ⚠️

في حالة انطفاء شاشة السائق أو عدم إضاءتها أثناء التنشيط/التشغيل أو عند تعذر قراءة بياناتها بصورة كاملة أو جزئية، فيلزم عدم استخدام السيارة. يتعين عليك التوجه للورشة على الفور. وتنصح فولفو بالاستعانة بورشة فولفو معتمدة.

تحذير ⚠️

في حالة وجود عطل في شاشة السائق قد لا تظهر المعلومات الخاصة بالفرامل أو الوسائد الهوائية أو أنظمة الأمان الأخرى. وفي هذه الحالة سيتعذر على السائق مراجعة حالة أنظمة السيارة أو استلام التحذيرات والمعلومات الحالية.

شاشة السائق

تعرض شاشة السائق معلومات عن السيارة والقيادة. تحتوي شاشة السائق على عدادات ومؤشرات ورموز تحذير ومؤشرات. يختلف محتوى شاشة السائق باختلاف التجهيزات المتوفرة في السيارة، والإعدادات والوظائف النشطة في هذا الوقت.

يتم تنشيط شاشة السائق بمجرد فتح الباب، على سبيل المثال وضع الإشعال 0. وتنطفئ شاشة السائق بعد مدة من عدم الاستخدام. لإعادة تنشيط الشاشة، استخدم إحدى الطرق التالية:

- اضغط دواسة الفرامل.
- تنشيط وضعيّة الإشعال I.
- افتح أحد الأبواب.

موضع في شاشة السائق:

على اليسار	في المنتصف	على اليمين
عداد السرعة	رموز التحذير والمؤشرات	عداد سرعة دوران المحرك/مقياس AECO
عداد مسافة الرحلة	مبين درجة الحرارة الخارجية	مؤشر تغيير التروس
عداد قياس السرعة B	الساعة	وضع القيادة
مثبت السرعة ومعلومات محدد السرعة	الرسائل، في بعض الحالات تحتوي على رسومات	مقياس الوقود
معلومات علامات الطريق*	معلومات الباب وحزام الأمان	حالة وظيفية البدء/الإيقاف
—	مشغل الوسائط	المسافة المتبقية حتى يفرغ الخزان
—	خريطة الملاحة*	استهلاك الوقود الحالي
—	هاتف	قائمة التطبيق (يتم التنشيط عن طريق لوحة مفاتيح عجلة القيادة)

على اليسار	في المنتصف	على اليمين
-	التعرف على الصوت	-
-	البوصلة ^A	-

A على حسب وضع القيادة المحدد.
B المسافة المقطوعة المتراكمة.

- الرسائل في شاشة السائق (ص. ٨٥)
- إدارة قائمة التطبيقات في شاشة السائق (ص. ٨٤)
- أوضاع القيادة* (ص. ٣٧١)



أمثلة على رمز المؤشر.

كما يمكن، بواسطة رسم متحرك، تحويل الشكل الأساسي إلى رسم بياني يوضح موضع المشكلة أو يعرض معلومات معينة عنها.

معلومات ذات صلة

- إعدادات شاشة السائق (ص. ٧١)
- رموز التحذير في شاشة السائق (ص. ٧٨)
- رموز المؤشر في شاشة السائق (ص. ٧٦)
- حاسوب الرحلات (ص. ٧٢)

الرمز الديناميكي

الرمز الديناميكي بصورته الأساسية.



يحتوي مركز شاشة السائق على رمز ديناميكي يتغير مظهره بتغيير أنواع الرسائل المختلفة. تشير العلامة الكهرمانية أو الحمراء اللون الموجودة حول الرمز إلى درجة خطورة رسالة التحكم أو التحذير.

٢. اضغط على

النظام ← لغات النظام والوحدات ← لغة النظام لتحديد اللغة.

< سيظهر أثر التغيير في لغة كل الشاشات.

هذه الإعدادات ذات صفة شخصية ويتم حفظها تلقائياً في ملف تعريف السائق النشط.

معلومات ذات صلة

- شاشة السائق (ص. ٦٩)
- إدارة قائمة التطبيقات في شاشة السائق (ص. ٨٤)
- الإعدادات الأخرى في العرض العلوي من شاشة العرض المركزية (ص. ١١٠)

الإعدادات من خلال شاشة العرض المركزية

تحديد نوعية المعلومات

١. اضغط على الإعدادات في العرض العلوي بالشاشة المركزية.

٢. اضغط

My Car ← شاشات العرض ← معلومات شاشة السائق.

٣. حدد المطلوب أن يظهر في الخلفية:

- بدون معلومات في الخلفية
- عرض معلومات للمبديا المشغلة
- عرض التنقل حتى عند عدم ضبط مسار

تحديد السمة

١. اضغط على الإعدادات في العرض العلوي بالشاشة المركزية.

٢. اضغط على

My Car ← شاشات العرض ← عرض السمات

٣. حدد السمة (المظهر) لشاشة السائق:

- Glass
- Minimalistic
- Performance
- Chrome Rings

تحديد اللغة

١. اضغط على الإعدادات في العرض العلوي بالشاشة المركزية.

إعدادات شاشة السائق

يمكن ضبط إعدادات خيارات الشاشة الخاصة بشاشة السائق من خلال قائمة التطبيقات في شاشة السائق ومن خلال قائمة الإعدادات في شاشة العرض المركزية.

الإعدادات من خلال قائمة التطبيقات في شاشة السائق



الصورة تمثل رسماً توضيحياً - وقد تختلف الحقيقة عن الصورة باختلاف طراز السيارة.

يتم فتح قائمة التطبيقات ويتم التحكم بها باستخدام لوحة المفاتيح اليمنى في عجلة القيادة.

في قائمة التطبيقات، يمكنك اختيار المعلومات التي ترغب في ظهورها على شاشة السائق من

- حساب الرحلات
- مشغل الوسائط
- هاتف
- نظام الملاحة*.

مقياس الوقود

يعرض مقياس الوقود في شاشة السائق مستوى الوقود المتبقي في الخزان.



الصورة تمثل رسماً توضيحياً - وقد تختلف الحقيقة عن الصورة باختلاف طراز السيارة.

المنطقة باللون البيج في مقياس الوقود تشير إلى كمية الوقود المتبقي في الخزان.

عندما يكون مستوى الوقود منخفضاً، يضيء رمز مضخة الوقود ويتحوّل إلى اللون الكهرماني. ويعرض حاسوب الرحلة أيضاً المسافة التي يمكن قطعها حتى فراغ الخزان.

معلومات ذات صلة

- شاشة السائق (ص. ٦٩)
- تعبئة الوقود (ص. ٣٨٥)
- خزان الوقود - السعة (ص. ٥٧٢)

حاسوب الرحلات

يقوم حاسوب الرحلات في السيارة بتسجيل قيم مثل المسافة، واستهلاك الوقود ومتوسط السرعة أثناء القيادة. لتوفير الوقود أثناء القيادة، يتم تسجيل معلومات عن متوسط استهلاك الوقود والاستهلاك الحالي للوقود. يمكن عرض معلومات حاسوب الرحلات على شاشة السائق.

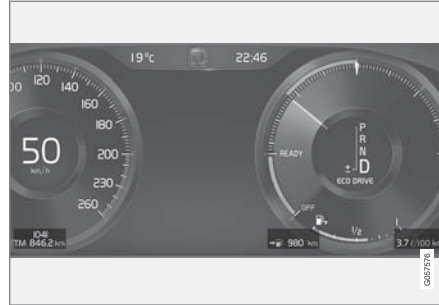

أمثلة على معلومات كمبيوتر الرحلات في شاشة السائق. الصورة تمثل رسماً توضيحياً - وقد تختلف الحقيقة عن الصورة باختلاف طراز السيارة.

المقاييس التالية موجودة في حاسوب الرحلات:

- عداد مسافة الرحلة
- عداد قياس السرعة
- استهلاك الوقود الحالي
- المسافة المتبقية حتى يفرغ الخزان
- سائح - عداد سرعة بديل

بالإمكان تغيير وحدات قياس المسافة والسرعة وغيرها من خلال إعدادات النظام في شاشة العرض المركزية.

عداد مسافة الرحلة

يوجد اثنان منعدادات الرحلة، هما TM و T2.

يمكن إعادة ضبط TM يدوياً ويتم إعادة ضبط TA تلقائياً في حالة عدم استخدام السيارة لمدة ٤ ساعات على الأقل.

يتم تسجيل المعلومات التالية أثناء القيادة:

- المسافة المقطوعة بالأميال
 - وقت القيادة
 - السرعة المتوسطة
 - متوسط استهلاك الوقود
- هذه القيم تكون منذ آخر مرة تم فيها إعادة ضبط عداد الرحلة.

عداد قياس السرعة

عداد المسافة الكلية (أودوميتر) لتسجيل المسافة الإجمالية المقطوعة بالأميال. لا يمكن إعادة ضبط هذه القيمة إلى الصفر.

استهلاك الوقود الحالي

يعرض هذا المقياس استهلاك الوقود الحالي للسيارة. ويتم تحديث هذه القيمة كل ثانية تقريباً.

المسافة المتبقية حتى يفرغ الخزان

يقوم حاسوب الرحلات بحساب المسافة المتبقية بالأميال والتي يمكن قطعها باستخدام الوقود المتوفر في الخزان.



تعتمد عملية الحساب على متوسط استهلاك الوقود خلال آخر ٣٠ كم (٢٠ ميل) تم قطعها وكمية الوقود التي يمكن بها قيادة السيارة.

عندما يبين المقياس "----"، فهذا يعني عدم وجود وقود كافٍ للتمكن من احتساب المسافة المتبقية. أعد التزود بالوقود بأسرع وقت ممكن.

ملاحظة

قد يحدث خطأ طفيف في حالة تغيير أسلوب القيادة.

يؤدي أسلوب القيادة الاقتصادي بشكل عام إلى القيادة لمسافات أطول.

سائق - عداد سرعة بديل

يعمل عداد السرعة الرقمي البديل على تسهيل القيادة في البلاد التي توجد بها لافتات حدود السرعة بوحدة مختلفة عن المعروضة في لوحة عدادات السيارة.

تظهر السرعة الرقمية بالوحدة المناظرة لتلك المعروضة في عداد السرعة التناظري. إذا كان عداد قياس السرعة التناظري يظهر بوحدة mph، فسيعرض المقياس السرعة رقميًا بوحدة km/h والعكس.

معلومات ذات صلة

- عرض بيانات الرحلة في شاشة السائق (ص. ٧٣)
- إعادة ضبط عداد مسافات الرحلة (ص. ٧٤)
- عرض إحصاءات الرحلة في الشاشة المركزية (ص. ٧٤)
- شاشة السائق (ص. ٦٩)
- تغيير وحدات النظام (ص. ١٠٩)

عرض بيانات الرحلة في شاشة السائق

يمكن أن تظهر القيم المسجلة والمحسوبة لحاسوب الرحلات في شاشة السائق. يتم حفظ القيم في تطبيق حاسوب الرحلات. من خلال قائمة التطبيق، يمكنك اختيار المعلومات التي ترغب في ظهورها على شاشة السائق.

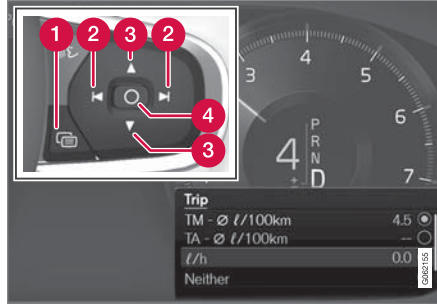

افتح قائمة التطبيق^١ وانتقل فيها عن طريق لوحة المفاتيح بعجلة القيادة جهة اليمين.

- 1 قائمة التطبيق
- 2 يسار/يمين
- 3 لأعلى/لأسفل
- 4 تأكيد

١. افتح قائمة التطبيق في شاشة السائق بالضغط على (1).

(لا يمكنك فتح قائمة التطبيقات عند وجود رسالة غير مقروءة في شاشة السائق. ينبغي أو لا تأكيد الرسالة عبر الضغط على الزر (4) قبل أن تتمكن من فتح قائمة التطبيقات.

٢. انتقل إلى تطبيق حاسوب الرحلات جهة اليمين أو اليسار بواسطة (2).

< تعرض الصفوف الأربعة العليا قيم عداد الرحلة TM. وتعرض الصفوف الأربعة التي تليها قيم عداد الرحلة TA. يمكنك التمرير لأعلى أو لأسفل في القائمة باستخدام (3).

٣. قم بالتمرير للأسفل حتى أزرار الخيارات لتحديد المعلومات التي ترغب في ظهورها على شاشة السائق:

- عداد قياس السرعة
- المسافة المتبقية حتى يفرغ الخزان
- سائق (عداد سرعة بديل)
- المسافة المقطوعة بالأميال في عداد مسافة الرحلة TM أو TA أو لا يتم عرض المسافة المقطوعة بالأميال
- الاستهلاك اللحظي للوقود ومتوسط الاستهلاك في TM أو TA، بالتناوب، لا يظهر استهلاك الوقود
- حدد الخيار أو قم بإلغاء تحديده بواسطة الزر (4). يظهر أثر التغيير على الفور.

معلومات ذات صلة

- حاسوب الرحلات (ص. ٧٢)
- إعادة ضبط عداد مسافات الرحلة (ص. ٧٤)

إعادة ضبط عداد مسافات الرحلة

إعادة تعيين عداد الرحلة بواسطة ذراع المقود الأيسر.



إعادة تعيين كل المعلومات في عداد مسافة الرحلة TM (على سبيل المثال، المسافة المقطوعة ومتوسط الاستهلاك ومتوسط السرعة وزمن القيادة) بضغط طويلة على زر **RESET** في مفتاح ذراع المقود الأيسر.

تؤدي ضغط قصيرة على زر **RESET** إلى إعادة ضبط المسافة المقطوعة فقط.

لا يمكن إعادة تعيين عداد الرحلة TA تلقائياً إلا في حال عدم استخدام السيارة لمدة أربع ساعات أو أكثر.

معلومات ذات صلة

- حساب الرحلات (ص. ٧٢)

عرض إحصاءات الرحلة في الشاشة المركزية

يتم عرض إحصاءات الرحلة من حساب الرحلات على هيئة رسومات في الشاشة المركزية وتوفر لمحة عامة لتسهيل توفير أسلوب قيادة أكثر توفيراً للوقود.

افتح تطبيق أداء السائق في عرض التطبيق لتتمكن من عرض إحصاءات الرحلة.



كل شريط في الرسم البياني يرمز إلى مسافة مقدارها 1 أو 10 أو 100 كلم، أو بالأميال بدلاً من الكيلومترات. تظهر الأشرطة من اليمين حسب تقدم القيادة. يعرض الشريط في أقصى اليمين قيمة المسافة الحالية.

يتم حساب متوسط استهلاك الوقود وإجمالي زمن القيادة من آخر مرة تم فيها إعادة ضبط إحصاءات الرحلة.

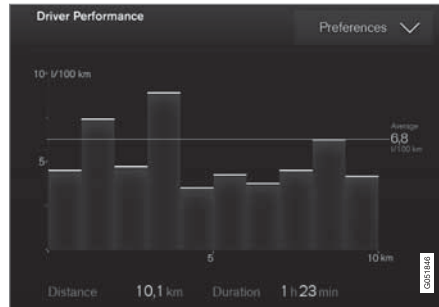

إحصاءات الرحلة من حساب الرحلات^٢.

- معلومات ذات صلة
- إعدادات إحصاءات الرحلة (ص. ٧٥)
- حساب الرحلات (ص. ٧٢)

^٢ الصورة تمثل رسماً توضيحياً - وقد تختلف الحقيقة عن الصورة باختلاف طراز السيارة.

شاشات العرض والتحكّم الصوتي

موقع السيارة. في أنواع معينة من أنظمة الملاحة، يلزم ضبط الموقع الحالي (البلد) للحصول على المنطقة الزمنية الصحيحة. في حالة عدم تحديد الوقت التلقائي، يتم ضبط الوقت والتاريخ بواسطة السهم لأعلى ولأسفل على شاشة التمس.

التوقيت الصيفي

في بعض البلدان، يمكن تحديد إعداد التوقيت الصيفي الأوتوماتيكي وذلك لإتاحة الإعداد التلقائي للتوقيت الصيفي. أما في البلدان الأخرى، فيمكن تحديد إعداد التوقيت الصيفي يدوياً.

معلومات ذات صلة

- شاشة السائق (ص. ٦٩)
- الإعدادات الأخرى في العرض العلوي من شاشة العرض المركزية (ص. ١١٠)

التاريخ والوقت

تظهر الساعة في كل من شاشة السائق وشاشة العرض المركزية.

موقع الساعة

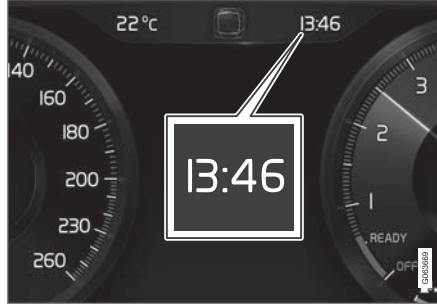

في بعض المواقع قد تغطي الرسائل والمعلومات على الساعة في شاشة السائق.

في شاشة العرض المركزية، تكون الساعة في أعلى يمين شريط الحالة.

إعدادات التاريخ والوقت

- حدد الإعدادات ← النظام ← التاريخ والوقت في العرض العلوي بالشاشة المركزية لتغيير إعدادات الوقت وتنسيق التاريخ.

اضبط التاريخ والوقت عبر الضغط على السهم لأعلى أو للأسفل على الشاشة للمسيرة.

وقت تلقائي للسيارات المزودة بنظام GPS

عندما تكون السيارة مزودة بنظام ملاحة، يمكن عندها تحديد الوقت التلقائي. يتم ضبط المنطقة الزمنية وتتنقذ تلقائياً بناء على

إعدادات إحصاءات الرحلة

فم بإعادة تعيين أو تعديل الإعدادات الخاصة بإحصاءات الرحلة.

١. افتح تطبيق أداء السائق في عرض التطبيق لتتمكن من عرض إحصاءات الرحلة.



٢. اضغط التفضيلات من أجل

- تغيير مقياس الرسوميات. حدد الدقة ١ أو ١٠ أو ١٠٠ كم/ميل للشريط.
 - أعد تعيين البيانات بعد كل رحلة. يتم إجراء هذه الخطوة عند توقف السيارة لأكثر من ٤ ساعات.
 - إعادة ضبط البيانات للرحلة الحالية.
- يتم إعادة ضبط إحصاءات الرحلة ومتوسط الاستهلاك المحسوب وإجمالي زمن القيادة بخطوة واحدة.
- بالإمكان تغيير وحدات قياس المسافة والسرعة وغيرها من خلال إعدادات النظام في شاشة العرض المركزية.

معلومات ذات صلة

- عرض إحصاءات الرحلة في الشاشة المركزية (ص. ٧٤)
- حاسوب الرحلات (ص. ٧٢)
- إعادة ضبط عداد مسافات الرحلة (ص. ٧٤)

مبين درجة الحرارة الخارجية

تظهر درجة الحرارة الخارجية على شاشة السائق. يكتشف المستشعر درجة الحرارة خارج السيارة.

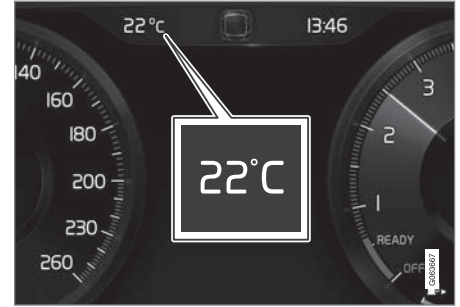

عندما تكون السيارة واقفة فقد يظهر مقياس الحرارة درجات أعلى من المعتاد.

عندما تكون الحرارة الخارجية بين ٥- و ٢ درجات مئوية (بين ٢٣°ف و ٣٦°ف)، سيظهر رمز ندفة الثلج للتحذير من ظروف الطريق الزلقة.



يمكنك تغيير وحدة مقياس درجة الحرارة وغيرها من الوحدات عن طريق إعدادات النظام في العرض العلوي لشاشة العرض المركزية.

معلومات ذات صلة

- شاشة السائق (ص. ٦٩)
- تغيير وحدات النظام (ص. ١٠٩)

رموز المؤشر في شاشة السائق

تعمل رموز المؤشر على تنبيه السائق أن الوظيفة نشطة وأن النظام يعمل، أو عن حدوث خطأ أو ظهور حالة غير اعتيادية.

الرمز	المواصفات
	المعلومات، اقرأ نص العرض إذا لم تعمل أحد أنظمة السيارة بالشكل الملائم، فسيضيء رمز المعلومات هذا ويتم عرض إشعار نصي في شاشة السائق. كذلك يمكن أن يضيء رمز المعلومات مع رموز أخرى.
	خلل بنظام الفرامل يضيء الرمز في حالة وجود عطل في فرامل الوقوف.
	خلل في نظام ABS إذا أضاء هذا الرمز، فهذا يعني إن النظام لا يعمل. يستمر نظام فرامل السيارة العادية في العمل، ولكن بدون وظيفة ABS.
	الفرامل التلقائية تعمل يضيء الرمز عند تنشيط الوظيفة وأثناء عمل فرامل القدم أو فرامل الركن. تعمل الفرامل على إبقاء السيارة في وضع التثبيت عندما تتوقف.

الرمز	المواصفات
	نظام ضغط الإطارات يضيء الرمز في حالة انخفاض ضغط الإطار. في حالة حدوث عطل في نظام مراقبة ضغط الإطارات، سيومض الرمز أولاً لمدة دقيقة واحدة تقريباً ثم سيضيء بصورة مستمرة. قد يكون السبب عدم قدرة النظام على اكتشاف أو التحذير من انخفاض ضغط الإطار كما ينبغي.
	نظام الانبعاث في حال إضاءة الرمز بعد بدء تشغيل المحرك، قد يكون السبب هو وجود خلل في نظام الانبعاثات بالسيارة. قد السيارة لإحدى الورش لفحصها. تتصح فولفو بالاتصال بإحدى ورش فولفو المعتمدة.
	مؤشرات الاتجاه اليمنى واليسرى يومض الرمز عند استخدام مؤشرات الاتجاه.
	
	مصابيح الوضع يضيء الرمز عند تشغيل مصابيح الوضع.

شاشات العرض والتحكّم الصوتي

المواصفات	الرمز
<p>نظام الاستقرار، الوضع الرياضي سبورت</p> <p>يضيء الرمز عندما يكون الوضع الرياضي نشطاً. يسمح الوضع الرياضي بالمزيد من معايشة القيادة الفعالة. ثم يقوم النظام باستشعار ما إذا كانت دواسة البنزين وحركات عجلة القيادة والانعطاف أكثر فعالية من القيادة العادية، ثم يسمح بالانزلاق المسيطر عليه للقسم الخلفي من السيارة إلى مستوى معين قبل أن يتدخل ويعمل على استقرار السيارة.</p>	
<p>مساعد الحفاظ على الحارة المرورية</p> <p>رمز أبيض: مساعد الحفاظ على الحارة المرورية يعمل ويتم اكتشاف خطوط الطريق.</p> <p>رمز رمادي: مساعد الحفاظ على الحارة المرورية يعمل ولكن لا يتم اكتشاف خطوط الطريق.</p> <p>رمز كهربائي: تحذيرات/تدخلات مساعد الحفاظ على الحارة المرورية.</p>	

المواصفات	الرمز
<p>مصابيح الضباب الأمامي تعمل</p> <p>يضيء هذا الرمز عند تشغيل مصباح الضباب الأمامي.</p>	
<p>تشغيل مصباح الضباب الخلفي</p> <p>يضيء هذا الرمز عند تشغيل مصباح الضباب الخلفي.</p>	
<p>مستشعر المطر يعمل</p> <p>يضيء هذا الرمز عندما يعمل مستشعر المطر.</p>	
<p>التهيئة المسبقة تعمل</p> <p>يضيء الرمز عند إجراء التهيئة المسبقة للسيارة بواسطة سخان حجيرة الركاب وكتلة المحرك/تكييف الهواء.</p>	
<p>نظام الاستقرار</p> <p>يشير وميض الرمز إلى إن نظام الاستقرار يعمل. إذا أضاء الرمز بوهج متواصل فهذا يدل على وجود خلل في النظام.</p>	

المواصفات	الرمز
<p>عطل في نظام المصابيح الأمامية</p> <p>يضيء الرمز عند حدوث عطل في وظيفة ABL (إضاءة المنحنيات النشطة) أو في حالة حدوث عطل آخر في نظام المصابيح الأمامية.</p>	
<p>الضوء العالي النشط يعمل</p> <p>يضيء الرمز بالأزرق عند تشغيل الضوء العالي الأوتوماتيكي.</p>	
<p>الضوء العالي النشط لا يعمل</p> <p>يضيء الرمز بالأبيض عند إيقاف تشغيل الضوء العالي الأوتوماتيكي.</p>	
<p>الضوء العالي قيد التشغيل</p> <p>يضيء الرمز عند تشغيل الضوء العالي وتشغيل غماز الضوء العالي.</p>	
<p>الضوء العالي النشط يعمل</p> <p>يضيء الرمز بالأزرق عند تشغيل الضوء العالي الأوتوماتيكي. تضيء مصابيح الوضع.</p>	
<p>الضوء العالي النشط لا يعمل</p> <p>يضيء الرمز بالأبيض عند إيقاف تشغيل الضوء العالي الأوتوماتيكي. تضيء مصابيح الوضع.</p>	
<p>الضوء العالي قيد التشغيل</p> <p>يضيء الرمز عند تشغيل الضوء العالي ومصابيح الوضع.</p>	

المواصفات	الرمز
<p>خلل بنظام الفرامل</p> <p>تتم إضاءة هذا الرمز، فقد يكون هذا مؤشراً على انخفاض مستوى سائل الفرامل بشدة. تفضل بزيارة أقرب ورشة معتمدة لإجراء فحص على مستوى سائل الفرامل وإصلاح أي خلل.</p>	
<p>فرامل الركن معشقة</p> <p>يضيء هذا الرمز بوهج متواصل عند استعمال فرامل الركن.</p> <p>إن وميض الرمز يعني هناك خلل ما. اقرأ الرسالة التي تظهر في شاشة السائق.</p>	
<p>ضغط الزيت المنخفض</p> <p>إذا أضاء هذا الرمز أثناء القيادة، فهذا يعني أن ضغط الزيت بالمحرك منخفض جداً. أوقف المحرك فوراً وافحص مستوى زيت المحرك. املاً زيت المحرك إذا لزم الأمر. إذا أضاء الرمز وكان مستوى الزيت طبيعي، فاتصل بإحدى الورش. تنصح فولفو بالاتصال بإحدى ورش فولفو المعتمدة.</p>	
<p>المولد لا يشحن</p> <p>إذا أضاء الرمز أثناء القيادة، فهذا يعني وجود خلل بالنظام الكهربائي. توجه لزيارة ورشة الخدمة. تنصح فولفو بالاتصال بإحدى ورش فولفو المعتمدة.</p>	

رموز التحذير في شاشة السائق

تعمل رموز التحذير على تنبيه السائق في حال تنشيط وظيفة مهمة أو عند حدوث عطل فادح أو حالة خطيرة.

المواصفات	الرمز
<p>تحذير</p> <p>يضيء رمز التحذير الأحمر عند الإشارة إلى وجود خلل يمكن أن يؤثر على السلامة أو القدرة على قيادة السيارة. ويتم عرض نص توضيحي في شاشة السائق في الوقت نفسه. كذلك يمكن أن يضيء رمز التحذير مع رموز أخرى.</p>	
<p>منبه حزام الأمان</p> <p>يومض أو يضيء هذا الرمز في حال لم يضع أحد ركاب المقاعد الأمامية حزام الأمان أو في حال قام أحد ركاب المقاعد الخلفية بنزع حزام الأمان.</p>	
<p>الوسائد الهوائية</p> <p>إذا ظل الرمز مضيئاً أو إذا أضاء أثناء القيادة فهذا دليل على اكتشاف خطأ في أحد أنظمة الأمان بالسيارة. اقرأ الرسالة التي تظهر في شاشة السائق. تنصح فولفو بالاتصال بإحدى ورش فولفو المعتمدة.</p>	

المواصفات	الرمز
<p>مساعدة الحفاظ على الحارة المرورية ومستشعر المطر</p> <p>رمز أبيض: مساعدة الحفاظ على الحارة المرورية يعمل ويتم اكتشاف خطوط الطريق. يعمل مستشعر المطر.</p> <p>رمز رمادي: مساعدة الحفاظ على الحارة المرورية يعمل ولكن لا يتم اكتشاف خطوط الطريق. يعمل مستشعر المطر.</p>	
<p>نظام AdBlue (ديزل)</p> <p>يضيء الرمز عندما يكون مستوى AdBlue منخفضاً أو في حالة وجود عطل في نظام AdBlue.</p>	

معلومات ذات صلة

- شاشة السائق (ص. ٦٩)
- رموز التحذير في شاشة السائق (ص. ٧٨)

parts or full form, without having to pay us. ('royalty-free' usage) o You may not pretend that you wrote this software. If you use it, or only parts of it, in a program, you must acknowledge somewhere in your documentation that you have used the FreeType code. ('credits') We specifically permit and encourage the inclusion of this software, with or without modifications, in commercial products. We disclaim all warranties covering The FreeType Project and assume no liability related to The FreeType Project. Finally, many people asked us for a preferred form for a credit/disclaimer to use in compliance with this license. We thus encourage you to use the following text:

Portions of this software are copyright © 2013 "The FreeType Project (www.freetype.org). All rights reserved."

اتفاقية الترخيص لشاشة السائق

الترخيص عبارة عن اتفاقية بشأن الحق في تشغيل نشاط معين أو الحق في استخدام تفويض شخص آخر وفقاً للشروط والبنود الواردة في الاتفاقية. النص التالي هو اتفاقية فولفو مع المصنع أو المطور وهو بالعربية.

Freetype Project License

3rd Party Software Disclaimers and License Agreements Confidential ID 06-00004-004 39 / 75 Revision 06.00A, 2015-06-09 2006-Jan-27 Copyright 1996-2002, 2006 by David Turner, .Robert Wilhelm, and Werner Lemberg

Introduction

The FreeType Project is distributed in several archive packages; some of them may contain, in addition to the FreeType font engine, various tools and contributions which rely on, or relate to, the FreeType Project. This license applies to all files found in such packages, and which do not fall under their own explicit license. The license affects thus the FreeType font engine, the test programs, documentation and makefiles, at the very least. This license was inspired by the BSD, Artistic, and IJG (Independent JPEG Group) licenses, which all encourage inclusion and use of free software in commercial and freeware products alike. As a consequence, its main points are that: o We don't promise that this software works. However, we will be interested in any kind of bug reports. ('as is' distribution) o You can use this software for whatever you want, in

المواصفات	الرمز
خطر الاصطدام City Safety تحذرك من خطر الاصطدام بالسيارات الأخرى، أو المشاة، أو قاندي الدراجات أو الحيوانات الكبيرة.	
درجة حرارة المحرك مرتفعة يتم تشغيل الرمز أثناء القيادة عندما تكون درجة حرارة المحرك عالية جداً. ويتم عرض نص توضيحي في شاشة السائق في الوقت نفسه.	

معلومات ذات صلة

- رموز المؤشر في شاشة السائق (ص. ٧٦)
- شاشة السائق (ص. ٦٩)

3. Advertising – Neither the FreeType authors and contributors nor you shall use the name of the other for commercial, advertising, or promotional purposes without specific prior written permission. We suggest, but do not require, that you use one or more of the following phrases to refer to this software in your documentation or advertising materials: 'FreeType Project', 'FreeType Engine', 'FreeType library', or 'FreeType Distribution'. As you have not signed this license, you are not required to accept it. However, as the FreeType Project is copyrighted material, only this license, or another one contracted with the authors, grants you the right to use, distribute, and modify it. Therefore, by using, distributing, or modifying the FreeType Project, you indicate that you understand and accept all the terms of this license.

4. Contacts – There are two mailing lists related to FreeType:

- o freetype@nongnu.org. Discusses general use and applications of FreeType, as well as future and wanted additions to the library and distribution. If you are looking for support, start in this list if you haven't found anything to help you in the documentation.
- o freetype-devel@nongnu.org. Discusses bugs, as well as engine internals, design issues, specific licenses, porting, etc. Our home page can be found at <http://www.freetype.org>

THE AUTHORS OR COPYRIGHT HOLDERS BE LIABLE FOR ANY DAMAGES CAUSED BY THE USE OR THE INABILITY TO USE, ' OF THE FREETYPE PROJECT.

2. Redistribution – This license grants a worldwide, royalty-free, perpetual and irrevocable right and license to use, execute, perform, compile, display, copy, create derivative works of, distribute and sublicense the FreeType Project (in both source and object code forms) and derivative works thereof for any purpose; and to authorize others to exercise some or all of the rights granted herein, subject to the following conditions:

- o Redistribution of source code must retain this license file ('FTL.TXT') unaltered; any additions, deletions or changes to the original files must be clearly indicated in accompanying documentation. The copyright notices of the unaltered, original files must be preserved in all copies of source files.
- o Redistribution in binary form must provide a disclaimer that states that the software is based in part of the work of the FreeType Team, in the distribution documentation. We also encourage you to put an URL to the FreeType web page in your documentation, though this isn't mandatory. These conditions apply to any software derived from or based on the FreeType Project, not just the unmodified files. If you use our work, you must acknowledge us. However, no fee need be paid to us.

Legal Terms

Definitions – Throughout this license, the .0 terms 'package', 'FreeType Project', and 'FreeType archive' refer to the set of files originally distributed by the authors (David Turner, Robert Wilhelm, and Werner Lemberg) as the 'FreeType Project', be they named as alpha, beta or final release. 'You' refers to the licensee, or person using the project, where 'using' is a generic term including compiling the project's source code as well as linking it to form a 'program' or 'executable'. This program is referred to as 'a program using the FreeType engine'. This license applies to all files distributed in the original FreeType Project, including all source code, binaries and documentation, unless otherwise stated in the file in its original, unmodified form as distributed in the original archive. If you are unsure whether or not a particular file is covered by this license, you must contact us to verify this. The FreeType Project is copyright (C) 1996-2000 by David Turner, Robert Wilhelm, and Werner Lemberg. All rights reserved except as specified below.

1. No Warranty – THE FREETYPE PROJECT IS PROVIDED 'AS IS' WITHOUT WARRANTY OF ANY KIND, EITHER EXPRESS OR IMPLIED, INCLUDING, BUT NOT LIMITED TO, WARRANTIES OF MERCHANTABILITY AND FITNESS FOR A PARTICULAR PURPOSE. IN NO EVENT WILL ANY OF



This software is provided 'as-is', without any express or implied warranty. In no event will the author be held liable for any damages arising from the use of this software. Permission is granted to anyone to use this software for any purpose, including commercial applications, and to alter it and redistribute it freely, subject to the following restrictions:

1. The origin of this software must not be misrepresented; you must not claim that you wrote the original software. If you use this software in a product, an acknowledgement in the product documentation would be appreciated but is not required.
2. Altered source versions must be plainly marked as such, and must not be misrepresented as being the original software.
3. This notice may not be removed or altered from any source distribution.

OUT OF THE USE OF THIS SOFTWARE AND ITS DOCUMENTATION, EVEN IF THE COPYRIGHT HOLDER HAS BEEN ADVISED OF THE POSSIBILITY OF SUCH DAMAGE. THE COPYRIGHT HOLDER SPECIFICALLY DISCLAIMS ANY WARRANTIES, INCLUDING, BUT NOT LIMITED TO, THE IMPLIED WARRANTIES OF MERCHANTABILITY AND FITNESS FOR A PARTICULAR PURPOSE. THE SOFTWARE PROVIDED HEREUNDER IS ON AN "AS IS" BASIS, AND THE COPYRIGHT HOLDER HAS NO OBLIGATION TO PROVIDE MAINTENANCE, SUPPORT, UPDATES, ENHANCEMENTS, OR MODIFICATIONS.

Libunibreak License

This library is released under an open-source licence, the zlib/libpng licence. Please check the file LICENCE for details. Apart from using the algorithm, part of the code is derived from the data provided under <http://www.unicode.org/> Public. And the Unicode Terms of Use may apply: URL:<http://www.unicode.org/copyright.html>

LICENSE:

- Copyright (C) 2008-2012 Wu Yongwei <wuyongwei at gmail dot com>
- Copyright (C) 2012 Tom Hacoen <tom dot hacoen at samsung dot com>

HarfBuzz / UCDN License

- Copyright © 2010,2011,2012 Google, Inc.
- Copyright © 2012 Mozilla Foundation
- Copyright © 2011 Codethink Limited
- Copyright © 2008,2010 Nokia Corporation and/or its subsidiary(-ies)
- Copyright © 2009 Keith Stribley
- Copyright © 2009 Martin Hosken and SIL International
- Copyright © 2007 Chris Wilson
- Copyright © 2006 Behdad Esfahbod
- Copyright © 2005 David Turner
- Copyright © 2004,2007,2008,2009,2010 Red Hat, Inc.
- Copyright © 1998-2004 David Turner and Werner Lemberg

For full copyright notices consult the individual files in the package. Permission is hereby granted, without written agreement and without license or royalty fees, to use, copy, modify, and distribute this software and its documentation for any purpose, provided that the above copyright notice and the following two paragraphs appear in all copies of this software. IN NO EVENT SHALL THE COPYRIGHT HOLDER BE LIABLE TO ANY PARTY FOR DIRECT, INDIRECT, SPECIAL, INCIDENTAL, OR CONSEQUENTIAL DAMAGES ARISING

ACTION OF CONTRACT, NEGLIGENCE OR OTHER TORTIOUS ACTION, ARISING OUT OF OR IN CONNECTION WITH THE USE OR PERFORMANCE OF THE DATA FILES OR SOFTWARE. Except as contained in this notice, the name of a copyright holder shall not be used in advertising or otherwise to promote the sale, use or other dealings in these Data Files or Software without prior written authorization of the copyright holder.

or Unicode software and any associated documentation (the "Software") to deal in the Data Files or Software without restriction, including without limitation the rights to use, copy, modify, merge, publish, distribute, and/or sell copies of the Data Files or Software, and to permit persons to whom the Data Files or Software are furnished to do so, provided that (a) the above copyright notice(s) and this permission notice appear with all copies of the Data Files or Software, (b) both the above copyright notice(s) and this permission notice appear in associated documentation, and (c) there is clear notice in each modified Data File or in the Software as well as in the documentation associated with the Data File(s) or Software that the data or software has been modified. THE DATA FILES AND SOFTWARE ARE PROVIDED "AS IS", WITHOUT WARRANTY OF ANY KIND, EXPRESS OR IMPLIED, INCLUDING BUT NOT LIMITED TO THE WARRANTIES OF MERCHANTABILITY, FITNESS FOR A PARTICULAR PURPOSE AND NONINFRINGEMENT OF THIRD PARTY RIGHTS. IN NO EVENT SHALL THE COPYRIGHT HOLDER OR HOLDERS INCLUDED IN THIS NOTICE BE LIABLE FOR ANY CLAIM, OR ANY SPECIAL INDIRECT OR CONSEQUENTIAL DAMAGES, OR ANY DAMAGES WHATSOEVER RESULTING FROM LOSS OF USE, DATA OR PROFITS, WHETHER IN AN

Unicode Inc. License Agreement ▶▶
 EXHIBIT 1 UNICODE, INC. LICENSE AGREEMENT - DATA FILES AND SOFTWARE Unicode Data Files include all data files under the directories <http://www.unicode.org/Public/>, <http://www.unicode.org/reports/>, and <http://www.unicode.org/cldr/data/>. Unicode Software includes any source code published in the Unicode Standard or under the directories <http://www.unicode.org/Public/>, <http://www.unicode.org/reports/>, and <http://www.unicode.org/cldr/data/>. NOTICE TO USER: Carefully read the following legal agreement. BY DOWNLOADING, INSTALLING, COPYING OR OTHERWISE USING UNICODE INC.'S DATA FILES ("DATA FILES"), AND/OR SOFTWARE ("SOFTWARE"), YOU UNEQUIVOCALLY ACCEPT, AND AGREE TO BE BOUND BY, ALL OF THE TERMS AND CONDITIONS OF THIS AGREEMENT. IF YOU DO NOT AGREE, DO NOT DOWNLOAD, INSTALL, COPY, DISTRIBUTE OR USE THE DATA FILES OR SOFTWARE. COPYRIGHT AND PERMISSION NOTICE Copyright © 1991-2010 Unicode, Inc. All rights reserved. Distributed under the Terms of Use in <http://www.unicode.org/copyright.html>. Permission is hereby granted, free of charge, to any person obtaining a copy of the Unicode data files and any associated documentation (the "Data Files")

EXPRESS OR IMPLIED WARRANTIES, INCLUDING, BUT NOT LIMITED TO, THE IMPLIED WARRANTIES OF MERCHANTABILITY AND FITNESS FOR A PARTICULAR PURPOSE ARE DISCLAIMED. IN NO EVENT SHALL THE COPYRIGHT OWNER OR CONTRIBUTORS BE LIABLE FOR ANY DIRECT, INDIRECT, INCIDENTAL, SPECIAL, EXEMPLARY, OR CONSEQUENTIAL DAMAGES (INCLUDING, BUT NOT LIMITED TO, PROCUREMENT OF SUBSTITUTE GOODS OR SERVICES; LOSS OF USE, DATA, OR PROFITS; OR BUSINESS INTERRUPTION) HOWEVER CAUSED AND ON ANY THEORY OF LIABILITY, WHETHER IN CONTRACT, STRICT LIABILITY, OR TORT (INCLUDING NEGLIGENCE OR OTHERWISE) ARISING IN ANY WAY OUT OF THE USE OF THIS SOFTWARE, EVEN IF ADVISED OF THE POSSIBILITY OF SUCH DAMAGE

معلومات ذات صلة

- شاشة السائق (ص. ٦٩)

Adler; it does not include third-party code. If you redistribute modified sources, we would appreciate that you include in the file ChangeLog history information documenting your changes. Please read the FAQ for more information on the distribution of modified source versions.

ترخيص GLEW (ترخيص BSD المعدل)

The OpenGL Extension Wrangler Library

- Copyright (C) 2002-2008, Milan Ikits
<milan.ikits@ieee.org>
- Copyright (C) 2002-2008, Marcelo E. Magallon <mmagallo@debian.org>
- Copyright (C) 2002, Lev Povalahev

All rights reserved.

Redistribution and use in source and binary forms, with or without modification, are permitted provided that the following conditions are met: Redistributions of source code must retain the above copyright notice, this list of conditions and the following disclaimer. * Redistributions in binary form must reproduce the above copyright notice, this list of conditions and the following disclaimer in the documentation and/or other materials provided with the distribution. * The name of the author may be used to endorse or promote products derived from this software without specific prior written permission. THIS SOFTWARE IS PROVIDED BY THE COPYRIGHT HOLDERS AND CONTRIBUTORS "AS IS" AND ANY

ZLIB Data Compression Library License Agreement

C) 1995-2010 Jean-loup Gailly and Mark Adler)

This software is provided 'as-is', without any express or implied warranty. In no event will the authors be held liable for any damages arising from the use of this software. Permission is granted to anyone to use this software for any purpose, including commercial applications, and to alter it and redistribute it freely, subject to the following restrictions:

1. The origin of this software must not be misrepresented; you must not claim that you wrote the original software. If you use this software in a product, an acknowledgment in the product documentation would be appreciated but is not required
2. Altered source versions must be plainly marked as such, and must not be misrepresented as being the original .software
3. This notice may not be removed or altered from any source distribution.

Jean-loup Gailly Mark Adler jloup@gzip.org
madler@alumni.caltech.edu If you use the zlib library in a product, we would appreciate *not* receiving lengthy legal documents to sign. The sources are provided for free but without warranty of any kind. The library has been entirely written by Jean-loup Gailly and Mark

إدارة قائمة التطبيقات في شاشة السائق

يتم تشغيل قائمة التطبيقات في شاشة السائق عن طريق لوحة المفاتيح اليمنى في عجلة القيادة.

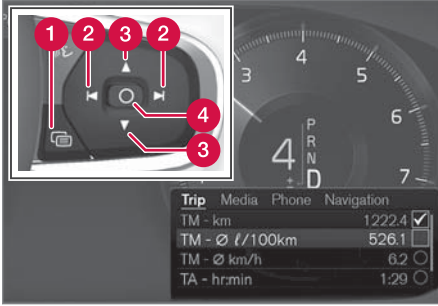

قائمة التطبيق ولوحة المفاتيح اليمنى في عجلة القيادة. الشكل هو مجرد شكل تخطيطي.

- 1 فتح/إغلاق
- 2 يسار/يمين
- 3 أعلى/أسفل
- 4 تأكيد

الوظائف	التطبيق
تحديد عداد مسافات الرحلة وتحديد ما يتم عرضه في شاشة السائق وغيرها.	حاسوب الرحلات
تحديد المصدر النشط لمشغل الوسائط.	مشغل الوسائط
الاتصال بأحد جهات الاتصال من قائمة المكالمات.	هاتف
الدليل إلى الوجهة، وما إلى ذلك.	الملاحة

معلومات ذات صلة

- شاشة السائق (ص. ٦٩)
- لمحة عامة عن الشاشة المركزية (ص. ٨٩)
- إدارة قائمة التطبيقات في شاشة السائق (ص. ٨٤)

قائمة التطبيقات في شاشة السائق

توفر قائمة التطبيقات في شاشة السائق وصولاً سريعاً للوظائف الأكثر استخداماً في بعض التطبيقات.



الشكل هو مجرد شكل تخطيطي.

يمكن استخدام قائمة التطبيقات في شاشة السائق بدلاً من شاشة العرض المركزية ويتم التحكم بها باستخدام لوحة المفاتيح اليمنى في عجلة القيادة. تسهل قائمة التطبيقات إمكانية التبديل بين التطبيقات المختلفة أو الوظائف المختلفة ضمن التطبيقات دون حاجة السائق لرفع يديه عن عجلة القيادة.

وظائف قائمة التطبيق

توفر تطبيقات مختلفة إمكانية الوصول إلى أنواع مختلفة من الوظائف. يمكن التحكم في التطبيقات التالية ووظائفها المرتبطة بها من خلال قائمة التطبيق:

شاشات العرض والتحكّم الصوتي

يمكن أن تظهر الرسائل في أجزاء مختلفة من شاشة السائق وذلك تبعاً لنوعية المعلومات الأخرى التي يتم عرضها حالياً. بعد برهة، أو عند تأكيد الرسالة أو اتخاذ الإجراء المطلوب عند الضرورة، تختفي الرسالة من شاشة السائق. إذا كان يلزم حفظ الرسالة فسيتم وضعها في تطبيق حالة السيارة ويتم فتحه من عرض التطبيق في الشاشة المركزية.

قد يختلف إنشاء الرسائل ويمكن عرضها مع الرسومات أو الرموز أو الأزرار للموافقة على الرسائل أو لقبول الطلب على سبيل المثال.

الرسائل في شاشة السائق

يمكن أن تعرض شاشة السائق رسائل لإخبار السائق أو لمساعدته في حال وقوع أحداث مختلفة.



مثال على رسالة في شاشة السائق التي تبلغ ٨ بوصات. الصورة تمثل رسماً توضيحياً - وقد تختلف الحقيقة عن الصورة باختلاف طراز السيارة.



أمثلة على الرسائل في شاشة السائق. الصورة تمثل رسماً توضيحياً - وقد تختلف الحقيقة عن الصورة باختلاف طراز السيارة.

تعرض شاشة السائق رسائل ذات أهمية كبرى للسائق.

فتح/إغلاق قائمة التطبيقات

- اضغط على فتح/إغلاق (1).
< يتم فتح/إغلاق قائمة التطبيق.

ملاحظة

لا يمكنك فتح قائمة التطبيقات عند وجود رسالة غير مؤكدة في شاشة السائق. ينبغي تأكيد الرسالة أولاً قبل فتح قائمة التطبيقات.

يتم إلحاق قائمة التطبيق تلقائياً بعد مرور مدة من عدم النشاط أو بعد تحديد خيارات معينة.

التنقل وإجراء التحديد في قائمة التطبيق

١. يمكنك التنقل بين التطبيقات من خلال الضغط على الجانب الأيسر أو الأيمن من الزرّ (2).

< تظهر وظائف التطبيق السابق/التالي في قائمة التطبيق.

٢. تصفح وظائف التطبيق المحدد بالنقر على السهم لأعلى أو لأسفل (3).

٣. قم بتأكيد أي خيار أو تحديده للوظيفة بالضغط على تأكيد (4).

< يتم تنشيط الوظيفة وفي بعض الخيارات يتم إغلاق قائمة التطبيق بعدها.

إذا تم فتح قائمة التطبيق مرة أخرى، فسيتم فتحها على يمين وظائف التطبيقات التي تم تحديدها مؤخراً.

معلومات ذات صلة

- قائمة التطبيقات في شاشة السائق (ص. ٨٤)
- الرسائل في شاشة السائق (ص. ٨٥)

إدارة الرسائل في شاشة السائق

يتم التعامل مع الرسائل في شاشة السائق عن طريق لوحة المفاتيح اليمنى في عجلة القيادة.



أمثلة على الرسائل في شاشة السائق^٢ ولوحة المفاتيح اليمنى في عجلة القيادة.

المواصفات	رسالة / إشعار
حان وقت الصيانة الدورية - اتصل بإحدى الورشات ^B . تظهر عند تجاوز تاريخ الخدمة.	الصيانة الدورية تجاوز موعد الصيانة
تم إيقاف تشغيل وظيفة بشكل مؤقت وتم إعادة ضبطها تلقائياً أثناء القيادة أو بعد البدء في التشغيل مرة أخرى.	متوقف مؤقتاً ^A

A يتم عرض جزء من الرسالة سوياً مع المعلومات حيث تظهر المشكلة.
B يوصى بالرجوع إلى ورشة فولفو معتمدة.

معلومات ذات صلة

- إدارة الرسائل في شاشة السائق (ص. ٨٦)
- التعامل مع رسالة محفوظة من شاشة السائق (ص. ٨٧)
- رسالة في شاشة العرض المركزية (ص. ١١٧)

رسائل الخدمة

يظهر فيما يلي مجموعة من رسائل الخدمة المهمة ومعانيها.

المواصفات	رسالة / إشعار
أوقف السيارة وقم بإيقاف تشغيل المحرك. مخاطر شديدة بالتلف - استشر إحدى الورشات ^B .	توقف بشكل آمن ^A
أوقف السيارة وقم بإيقاف تشغيل المحرك. مخاطر شديدة بالتلف - استشر إحدى الورشات ^B .	أوقف المحرك ^A
اتصل بإحدى الورشات ^B لفحص السيارة فوراً.	خدمة عاجلة. توجه إلى الورشة ^A
اتصل بإحدى الورشات ^B لفحص السيارة بأسرع وقت ممكن.	يلزم إجراء الخدمة ^A
حان وقت الصيانة الدورية - اتصل بإحدى الورشات ^B . تظهر قبل تاريخ الخدمة التالي.	الصيانة الدورية حجز موعد للصيانة
حان وقت الصيانة الدورية - اتصل بإحدى الورشات ^B . تظهر عند تاريخ الخدمة التالي.	الصيانة الدورية وقت الصيانة

^٢ في شاشة السائق بقياس ٨ بوصة.

التعامل مع رسالة محفوظة من شاشة السائق

يتم إدارة الرسائل في الشاشة المركزية، سواء أكانت محفوظة من شاشة السائق أو من الشاشة المركزية.

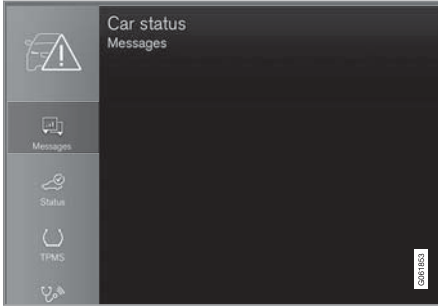

يمكن مشاهدة الرسائل المحفوظة في تطبيق حالة السيارة.

الرسائل التي تظهر في شاشة السائق ويلزم حفظها تكون موجودة في تطبيق حالة السيارة بالشاشة المركزية. تظهر الرسالة الرسالة محفوظة بحالة السيارة في الشاشة المركزية بالارتباط مع هذا.



Car Status

الرسائل التي لا تحتوي على أزرار:

– ألق الرسالة بالضغط على تأكيد (2) أو اترك الرسالة ليتم إغلاقها تلقائيًا بعد مدة.

< تختفي الرسالة من شاشة السائق.

إذا كان يلزم حفظ الرسالة فسيتم وضعها في تطبيق حالة السيارة ويتم فتحه من عرض التطبيق في الشاشة المركزية. تظهر الرسالة الرسالة محفوظة بحالة السيارة في الشاشة المركزية بالارتباط مع هذا.

معلومات ذات صلة

- الرسائل في شاشة السائق (ص. ٨٥)
- التعامل مع رسالة محفوظة من شاشة السائق (ص. ٨٧)
- رسالة في شاشة العرض المركزية (ص. ١١٧)



أمثلة على الرسائل في شاشة السائق؛ ولوحة المفاتيح اليمنى في عجلة القيادة. الصورة تمثل رسمًا توضيحيًا - وقد تختلف الحقيقة عن الصورة باختلاف طراز السيارة.

- 1 يسار/يمين
- 2 تأكيد

بعض الرسائل في شاشة السائق تحتوي على واحد أو أكثر من الأزرار لتأكيد الرسالة أو لقبول طلب على سبيل المثال.

إدارة رسالة جديدة

الرسائل التي تحتوي على أزرار:

١. يمكنك التنقل بين الأزرار من خلال الضغط على الجانب الأيسر أو الأيمن من الزر (1).
 ٢. قم بتأكيد الاختيار بالضغط على تأكيد (2).
- < تختفي الرسالة من شاشة السائق.

قراءة رسالة محفوظة

لقراءة رسالة محفوظة على الفور:

- اضغط الزر على يمين رسالة الرسالة محفوظة بحالة السيارة في الشاشة المركزية.
- < تظهر الرسالة المحفوظة في تطبيق حالة السيارة.

لقراءة رسالة محفوظة لاحقاً:

١. افتح تطبيق حالة السيارة من عرض التطبيق في الشاشة المركزية.
- < يتم فتح التطبيق في العرض الفرعي السفلي من عرض الصفحة الرئيسية.
٢. حدد علامة التبويب الرسائل في التطبيق.
- < تظهر قائمة بالرسائل المحفوظة.
٣. المس الرسالة لتوسعة/تصغير عرضها.
- < يظهر مزيد من المعلومات عن الرسالة في القائمة، والصورة على اليسار في التطبيق تعرض معلومات عن الرسالة في هيئة رسومات.

إدارة الرسالة المحفوظة

في العرض الموسع، يتوفر اثنان من الأزرار في بعض الرسائل لحجز خدمة أو لقراءة دليل المالك.

لحجز خدمة في رسالة محفوظة:

- في العرض الموسع للرسالة، اضغط على طلب موعد اتصال لحجز مواعده للمساعدة في حجز خدمة.
- < مع طلب موعد: تفتح علامة التبويب المواعيد في التطبيق وتنشئ طلباً لحجز خدمة وعملية إصلاح.

مع اتصال لحجز موعد: يتم تشغيل تطبيق الهاتف والاتصال بمركز الخدمة لحجز الخدمة وعملية الإصلاح.

لقراءة دليل المالك لرسالة محفوظة:

- في العرض الموسع لرسالة، اضغط دليل المالك للقراءة عن الرسالة في دليل المالك.
- < يتم فتح دليل المالك في الشاشة المركزية ويعرض معلومات مرتبطة بالرسالة.

يتم تلقائياً حذف الرسائل المحفوظة في التطبيق في كل مرة يتم فيها تشغيل المحرك.

معلومات ذات صلة

- الرسائل في شاشة السائق (ص. ٨٥)
- إدارة الرسائل في شاشة السائق (ص. ٨٦)
- رسالة في شاشة العرض المركزية (ص. ١١٧)

لمحة عامة عن الشاشة المركزية

يتم التحكم في الكثير من وظائف السيارة من خلال الشاشة المركزية. فيما يلي الشاشة المركزية وخياراتها.

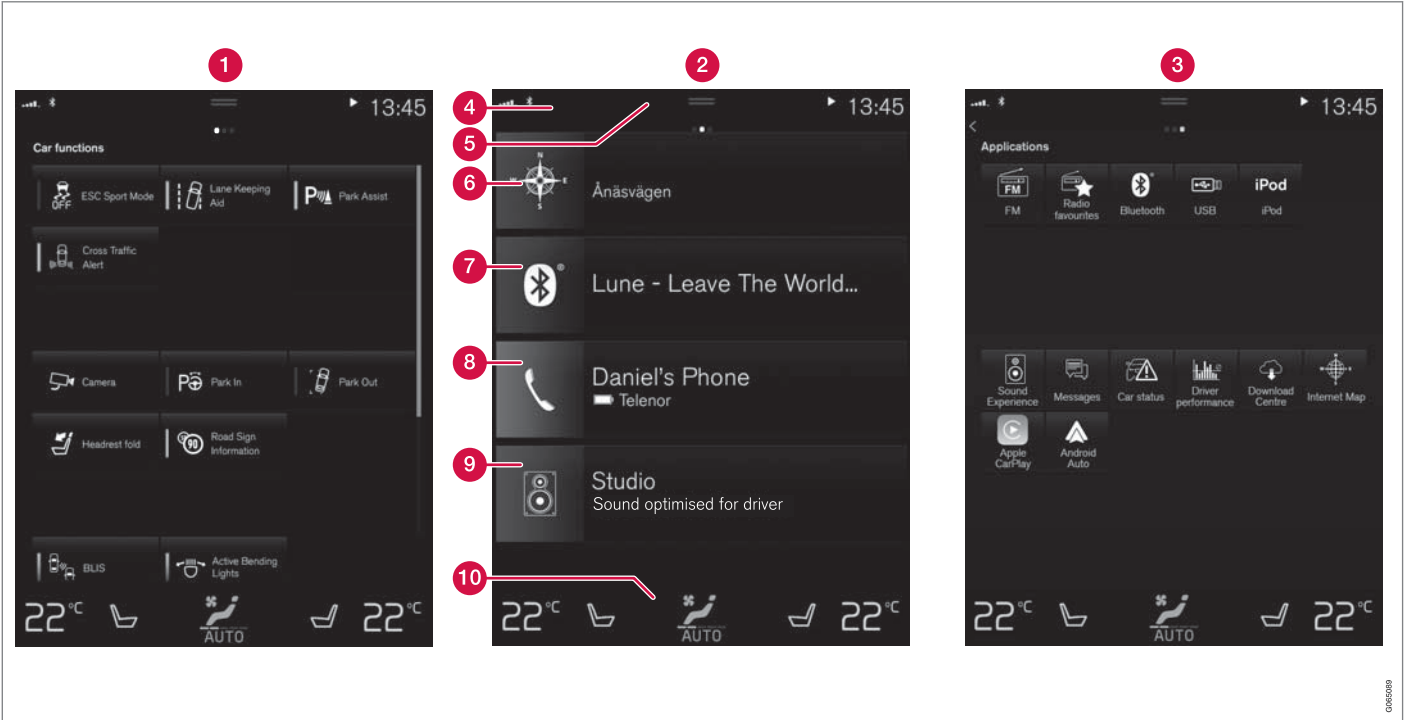

ثلاثة عروض أساسية للشاشة المركزية. امسح لليمين أو اليسار للوصول إلى عرض الوظيفة أو التطبيق على التوالي.

- تغيير لغة النظام (ص. ١١٠)
- تغيير وحدات النظام (ص. ١٠٩)
- تنظيف الشاشة المركزية (ص. ٥٤٣)
- رسالة في شاشة العرض المركزية (ص. ١١٧)

- 9 عرض فرعي إضافي - التطبيقات المستخدمة حديثاً أو وظائف السيارة التي لا تنتمي لأي من الأوضاع الفرعية الأخرى. انقر على العرض الفرعي لتوسيعه.
- 10 صف المناخ - المعلومات والتفاعل المباشر لضبط درجة الحرارة وتدفئة المقاعد على سبيل المثال*. انقر على الرمز في مركز صف المناخ لفتح عرض المناخ مع مزيد من خيارات الإعدادات.

معلومات ذات صلة

- إدارة شاشة العرض المركزي (ص. ٩١)
- التنقل بين عروض الشاشة المركزية (ص. ٩٤)
- عرض الوظيفة في شاشة العرض المركزية (ص. ١٠٠)
- التطبيقات (ص. ٤١٥)
- الرموز في شريط حالة الشاشة المركزية (ص. ١٠٢)
- الإعدادات الأخرى في العرض العلوي من شاشة العرض المركزية (ص. ١١٠)
- فتح الإعداد السياقي في شاشة العرض المركزية (ص. ١١١)
- دليل المالك في شاشة العرض المركزية (ص. ١٧)
- مشغل الوسائط (ص. ٤٢٤)
- هاتف (ص. ٤٣٨)
- عناصر التحكم في المناخ (ص. ١٧٤)
- إيقاف تشغيل وتغيير مستوى صوت النظام الصوتي في شاشة العرض المركزية (ص. ١٠٩)
- تغيير المظهر في شاشة العرض المركزية (ص. ١٠٩)

- 1 عرض الوظيفة - وظائف السيارة التي يمكن تنشيطها أو إلغاء تنشيطها بالضغط عليها. بعض الوظائف تقوم بفتح وظائف أخرى، مما يعني أنها تفتح نافذة تحتوي على خيارات إعداد. الأمثلة لهذه تشمل الكاميرا.
- 2 عرض الصفحة الرئيسية - أول عرض يظهر عند بدء الشاشة.
- 3 عرض التطبيق (عرض app) - التطبيقات التي تم تنزيلها (تطبيقات الجهات الأخرى) وتطبيقات الوظائف المضمنة مثل راديو FM. انقر على رمز أي تطبيق لفتح التطبيق.
- 4 شريط الحالة - تظهر أنشطة السيارة في أعلى الشاشة. تظهر معلومات الشبكة والاتصال على الجهة اليسرى من شريط الحالة، بينما تظهر المعلومات المرتبطة بالوسائط ومعلومات الساعة ومؤشر النشاط الحالي للخلفية على الجهة اليمنى.
- 5 العرض العلوي - اسحب لأسفل في الشريط لتتمكن من الوصول إلى العرض العلوي. يمكن الوصول إلى الإعدادات ودليل المالك وملف تعريف الراسل المحفوظة بالسيارة من هنا. في بعض الحالات، يمكن أيضاً الوصول إلى الإعدادات السياقية (مثل إعدادات نظام الملاحة) ودليل المالك السياقي (مثل دليل التنقل) في العرض العلوي.
- 6 Navigation (التنقل) - يوصل إلى التنقل في الخريطة، مع Sensus Navigation* على سبيل المثال. انقر على العرض الفرعي لتكبيره.
- 7 الوسائط - التطبيقات المستخدمة حديثاً والمرتبطة بالوسائط. انقر على العرض الفرعي لتوسيعه.
- 8 الهاتف - يمكن الوصول إلى وظائف الهاتف من هنا. انقر على العرض الفرعي لتوسيعه.

٦ تكون العروض معكوسة في السيارات ذات عجلة القيادة جهة اليمين.

مهم !

تجنب استخدام مواد حادة على الشاشة لأن ذلك قد يخدشها.

يوضح الجدول التالي الإجراءات المختلفة المتبعة لتشغيل الشاشة:

تمكن الستارة الضوئية من الأشعة تحت الحمراء التي توجد أعلى سطح الشاشة بشكل مباشر الشاشة من اكتشاف الإصبع وهو أمام الشاشة بشكل مباشر. تتيح هذه التقنية إمكانية استخدام الشاشة مع ارتداء القفازات.

يمكن أن يتفاعل شخصان مع الشاشة في وقت واحد، كأن يتم ضبط مناخ السائق والراكب في وقت واحد.



إدارة شاشة العرض المركزي

يتم التحكم في الكثير من وظائف السيارة وتنظيمها من خلال الشاشة المركزية. الشاشة المركزية تعمل باللمس.

استخدام وظيفة شاشة اللمس في الشاشة المركزية

تتفاعل الشاشة بشكل مختلف على حسب الضغط أو السحب أو اللمس السريع. يمكن القيام بعدة إجراءات مثل التنقل بين عرضين مختلفين ووضع علامات على الأشياء والتمرير في القائمة، وذلك من خلال لمس الشاشة بطرق مختلفة.

الإجراء	التنفيذ	النتيجة
	الضغط لمرة.	تحديد كائن أو تأكيد تحديد أو تنشيط وظيفة.
	الضغط مرتين بسرعة.	تكبير كائن رقمي، مثل الخريطة.
	الضغط مع الاستمرار.	الإمساك بكائن. يمكن استخدامه لنقل التطبيقات أو نقاط الخريطة على الخريطة. اضغط مع الاستمرار بأصبعك على الشاشة وفي الوقت نفسه اسحب الكائن إلى الجهة المطلوبة.
	انقر مرة بأصبعين.	تصغير كائن رقمي، مثل الخريطة.
	السحب	التغيير بين العروض المختلفة والتمرير في القائمة أو النص أو العرض. استمر في الضغط مع السحب لتتمكن من نقل التطبيقات أو نقاط الخريطة على الخريطة. اسحب بصورة أفقية أو رأسية عبر الشاشة.

الإجراء	التنفيذ	النتيجة
	المسح/السحب بسرعة	التغيير بين العروض المختلفة والتمرير في القائمة أو النص أو العرض. اسحب بصورة أفقية أو رأسية عبر الشاشة. تجدر الملاحظة أن لمس الجزء العلوي من الشاشة قد يؤدي إلى فتح العرض العلوي.
	السحب بعيدًا	التكبير.
	السحب للداخل	التصغير.

التمرير في قائمة أو مقالة أو عرض
إذا ظهر مؤشر للتمرير على الشاشة فهذا دليل إلى إمكانية التمرير للأسفل أو للأعلى في العرض. امسح للأسفل/لأعلى في أي مكان في العرض.

ملاحظة

في الوضع القياسي لعرض الشاشة الرئيسية - اضغط بصورة وجيزة على زر الشاشة الرئيسية. يتم عرض رسوم متحركة تصف كيفية الوصول إلى العروض المختلفة على الشاشة.

- الرجوع إلى عرض الصفحة الرئيسية من عرض آخر**
1. اضغط لفترة وجيزة على زر الصفحة الرئيسية أسفل شاشة العرض المركزية.
< يتم عرض آخر موضع لعرض الصفحة الرئيسية.
 2. اضغط لفترة وجيزة مرة أخرى.
< يتم ضبط جميع العروض الفرعية لعرض الشاشة الرئيسية على الإعدادات الافتراضية.

- اسحب زر التحكم لدرجة الحرارة المطلوبة
- المس + أو - لرفع أو خفض درجة الحرارة تدريجياً، أو
- انقر على درجة الحرارة المطلوبة مباشرة من زر التحكم.

معلومات ذات صلة

- تنشيط وإيقاف تشغيل شاشة العرض المركزية (ص. ٩٤)
- نقل التطبيقات والأزرار في شاشة العرض المركزية (ص. ١٠٢)
- لوحة المفاتيح في شاشة العرض المركزية (ص. ١٠٤)

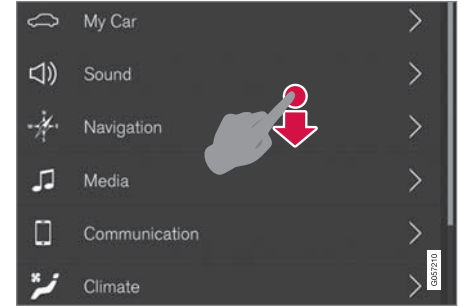

يظهر مؤشر التمرير في شاشة العرض المركزية لتوضيح إمكانية التمرير في العرض.

استخدام أزرار التحكم في الشاشة المركزية

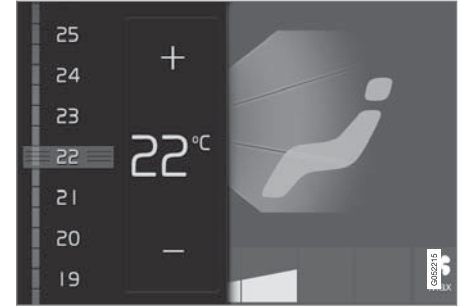

التحكم في درجة الحرارة.

يتم استخدام أزرار التحكم في العديد من وظائف السيارة. في تنظيم درجة الحرارة على سبيل المثال، من خلال ما يلي:

تنشيط وإيقاف تشغيل شاشة العرض المركزية

يمكن خفت إضاءة شاشة العرض المركزية وإعادة تنشيطها باستخدام زرّ الصفحة الرئيسية في أسفل الشاشة.



زر الصفحة الرئيسية في الشاشة المركزية.

يظهر تأثير استخدام شاشة العرض المركزية في خفوت إضاءة الشاشة وعدم تفاعل شاشة اللمس بعد ذلك. سيستمر صف المناخ في الظهور. ولا تزال كل الوظائف المتصلة بالشاشة قيد التشغيل مثل المناخ والصوت والتوجيه* والتطبيقات. وعندما يتم خفت إضاءة شاشة العرض المركزية، يكون عندها الظرف مناسباً لتنظيف الشاشة. كما يمكن استخدام وظيفة خفت الإضاءة لخفض سطوع الشاشة تدريجياً كي لا تشكّل إزعاجاً أثناء القيادة.

١. اضغط ضغطة طويلة على زر الصفحة الرئيسية أسفل الشاشة.

< تتحول الشاشة للون الداكن باستثناء صف المناخ، والذي يظل معروضاً. لا تزال كل الوظائف المتصلة بالشاشة قيد التشغيل.

٢. إعادة تنشيط الشاشة - بالنقر لفترة وجيزة على زر الصفحة الرئيسية.

< وسيظهر مرة أخرى على الشاشة ما كان معروضاً عليها قبل إطفائها.

ملاحظة
لا يمكن تعطيل الشاشة في حالة عرض رسالة تطالب باتخاذ إجراء.

ملاحظة
يتم تعطيل الشاشة المركزية تلقائياً بعد إيقاف تشغيل المحرك وفتح باب السائق.

معلومات ذات صلة

- تنظيف الشاشة المركزية (ص. ٥٤٣)
- تغيير المظهر في شاشة العرض المركزية (ص. ١٠٩)
- لمحة عامة عن الشاشة المركزية (ص. ٨٩)

التقلّب بين عروض الشاشة المركزية

توجد خمسة عروض أساسية مختلفة في شاشة العرض المركزية: عرض الصفحة الرئيسية والعرض العلوي وعرض المناخ وعرض التطبيقات وعرض الوظائف. يبدأ تشغيل الشاشة تلقائياً عند فتح باب السائق.

عرض الصفحة الرئيسية

عرض الصفحة الرئيسية هو العرض الذي يظهر عند بدء تشغيل الشاشة. ويتكون من أربعة عروض فرعية: الملاحة والوسائط والهاتف بالإضافة إلى عرض فرعي إضافي.

يتم تشغيل التطبيق أو وظيفة السيارة المحددة من عرض التطبيقات أو الوظائف في القائمة الفرعية المناسبة من عرض الشاشة الرئيسية. مثلاً، يتم تشغيل راديو FM في العرض الفرعي الوسائط.

يتضمّن العرض الفرعي الإضافي على آخر التطبيقات المستخدمة أو وظائف السيارة غير المرتبطة بأي من المناطق الثلاث الأخرى.

تعرض القوائم الفرعية معلومات مختصرة عن كل تطبيق.

ملاحظة

عند بدء تشغيل السيارة، تظهر على مختلف شاشات العرض الفرعية في عرض الصفحة الرئيسية معلومات حول الوضع الحالي لمختلف التطبيقات.

ملاحظة

في الوضع القياسي لعرض الشاشة الرئيسية - اضغط بصورة وجيزة على زر الشاشة الرئيسية. يتم عرض رسوم متحركة تصف كيفية الوصول إلى العروض المختلفة على الشاشة.

شاشات العرض والتحكّم الصوتي

اضغط الرمز لإغلاق عرض المناخ والعودة إلى العرض السابق.



عرض التطبيقات



عرض التطبيقات المتضمن تطبيقات السيارة.

امسح من اليمين إلى اليسار عبر الشاشة للوصول إلى عرض التطبيقات انطلاقاً من عرض الصفحة الرئيسية. توجد هنا التطبيقات التي تم تنزيلها (تطبيقات الجهات الأخرى) وتطبيقات

في العرض العلوي، يتم منح حق الوصول إلى ما يلي في بعض الحالات:

- الضبط السياقي (مثل إعدادات نظام الملاحة). يمكنك تغيير الإعدادات مباشرة في العرض العلوي عند تشغيل أحد التطبيقات (مثل الملاحة).
- دليل المالك السياقي (مثل دليل التنقل). يمكنك الوصول مباشرة في العرض العلوي إلى المقالات الواردة في دليل المالك الرقمي المرتبطة بالمحتوى المعروض على الشاشة.

مغادرة العرض العلوي - اضغط خارج العرض العلوي أو في زر الصفحة الرئيسية أو اضغط أسفل العرض العلوي واسحب للأعلى. العرض المحدد يكون مرئياً ومتاحاً للاستخدام مرة أخرى.

ملاحظة

لا يتوفر العرض العلوي أثناء بدء التشغيل/الإيقاف أو أثناء عرض رسالة على الشاشة. كذلك لا يتوفر عند إظهار عرض المناخ.

عرض المناخ

يظهر صف المناخ دوماً أسفل الشاشة. يمكن إجراء أكثر إعدادات المناخ شيوعاً مباشرة من هنا، مثل ضبط درجة الحرارة وتدفئة المقاعد*.

اضغط الرمز في منتصف صف المناخ لفتح عرض المناخ والوصول إلى مزيد من إعدادات المناخ.



شريط الحالة

تظهر أنشطة السيارة في أعلى الشاشة. تظهر معلومات الشبكة والاتصال على الجهة اليسرى من حقل الحالة، بينما تظهر المعلومات المرتبطة بالوسائط ومعلومات الساعة ومؤشر نشاط الخلفية جهة اليمين.

العرض العلوي

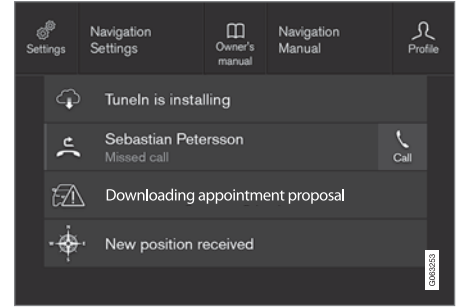

الشريط العلوي مسحوباً للأسفل.

يوجد شريط في مركز شريط الحالة أعلى الشاشة. افتح العرض العلوي بالضغط على علامة التنويب أو عن طريق سحب/المسح من الأعلى للأسفل عبر الشاشة.

في العرض العلوي، يتوفر الوصول دوماً إلى:

- الإعدادات
- دليل المالك
- ملف تعريف
- الرسائل المحفوظة بالسيارة.

٧ ينطبق على السيارات ذات عجلة القيادة جهة اليسار. وفي السيارات ذات عجلة القيادة جهة اليمين - امسح في الاتجاه العكسي.

عرض الوظيفة



عرض الوظائف مع أزرار لمختلف وظائف السيارة.

امسح من اليسار إلى اليمين^٧ عبر الشاشة للوصول إلى عرض الوظيفة من عرض الصفحة الرئيسية. من هنا يمكنك تنشيط أو إلغاء تنشيط مختلف وظائف السيارة مثل *BLIS* و *Lane Keeping Aid* ومساعد الركن*.

على حسب مقدار الوظائف، يمكن كذلك هنا التمرير للأسفل في العرض. قم بتنفيذ ذلك من خلال المسح/السحب من الأسفل إلى الأعلى.

خلافاً لما يتم في عرض التطبيق، حيث يمكن فتح أي تطبيق بالضغط عليه، يتم تنشيط أو إلغاء تنشيط وظيفة معينة بالضغط على زر الوظيفة المناسب. بعض الوظائف (الوظائف التي تشغل وظائف أخرى) تفتح في نافذة جديدة عند الضغط عليها.

يمكن الرجوع مرة أخرى إلى عرض الصفحة الرئيسية عن طريق المسح من اليمين إلى اليسار^٧ عبر الشاشة أو بالضغط على زر الصفحة الرئيسية.

معلومات ذات صلة

- إدارة العروض الفرعية في شاشة العرض المركزية (ص. ٩٧)
- الرموز في شريط حالة الشاشة المركزية (ص. ١٠٢)
- الإعدادات الأخرى في العرض العلوي من شاشة العرض المركزية (ص. ١١٠)
- فتح الإعداد السيفي في شاشة العرض المركزية (ص. ١١١)
- دليل المالك في شاشة العرض المركزية (ص. ١٧)
- ملفات تعريف السائق (ص. ١١٤)
- عناصر التحكم في المناخ (ص. ١٧٤)
- التطبيقات (ص. ٤١٥)
- عرض الوظيفة في شاشة العرض المركزية (ص. ١٠٠)
- لمحة عامة عن الشاشة المركزية (ص. ٨٩)

الوظائف المضمنة مثل راديو FM، في بعض التطبيقات تظهر معلومات مختصرة مباشرة في عرض التطبيق مثل رقم الرسائل النصية غير المقروءة في الرسائل.

انقر على أي تطبيق لفتحه. يتم عندها تشغيل التطبيق في العرض الفرعي التابع له، مثلاً الوسائط.

يمكنك التمرير للأسفل في منطقة عرض التطبيقات وذلك وفقاً لعدد التطبيقات. قم بتنفيذ ذلك من خلال المسح/السحب من الأسفل إلى الأعلى.

يمكن الرجوع مرة أخرى إلى عرض الصفحة الرئيسية عن طريق المسح من اليسار إلى اليمين^٧ عبر الشاشة أو بالضغط على زر الصفحة الرئيسية.

^٧ ينطبق على السيارات ذات عجلة القيادة جهة اليسار. وفي السيارات ذات عجلة القيادة جهة اليمين - امسح في الاتجاه العكسي.

إدارة العروض الفرعية في شاشة العرض المركزية

يتكوّن العرض الأساسي من أربعة عروض فرعية: الملاحظة
والوسائط والهاتف بالإضافة إلى عرض فرعي إضافي. كما يمكن
توسعة هذه العروض.

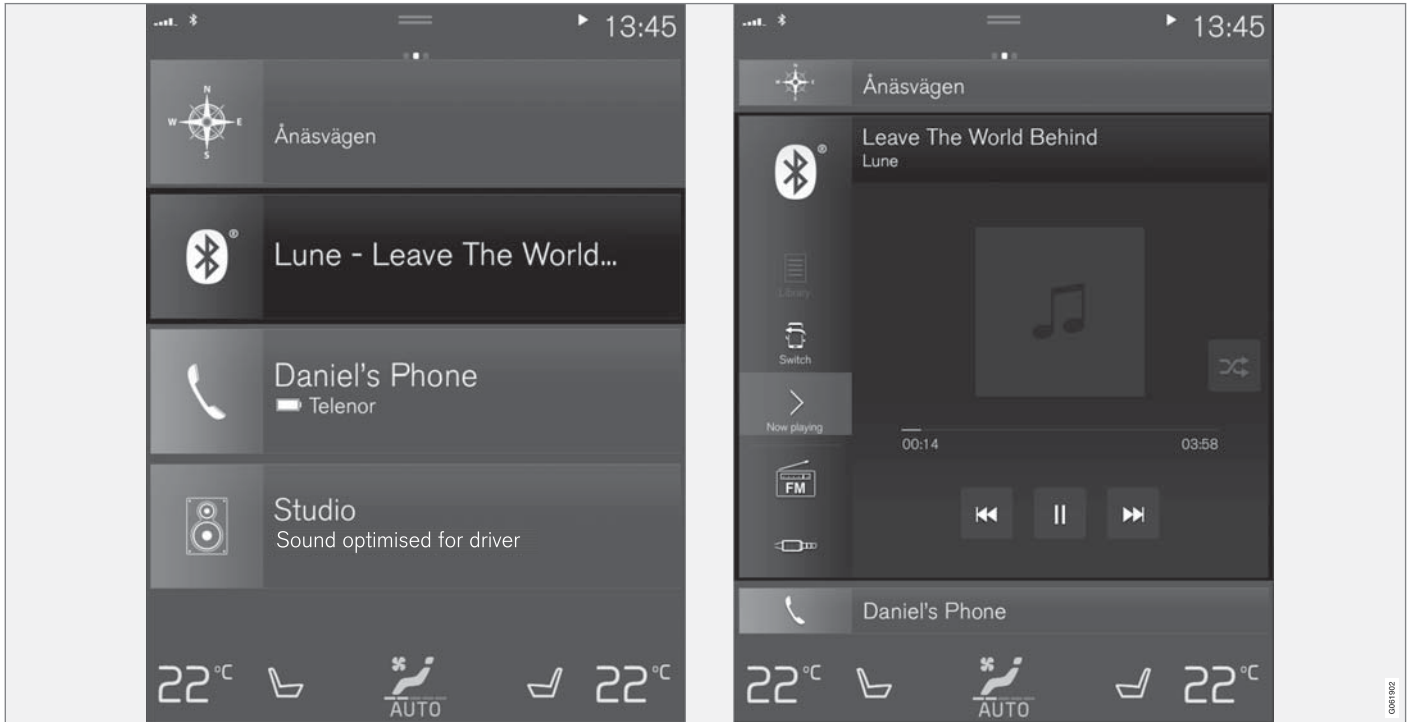

الوضع القياسي والوضع الموسع من العرض الفرعي في الشاشة المركزية.

شاشات العرض والتحكّم الصوتي

معلومات ذات صلة

- إدارة شاشة العرض المركزي (ص. ٩١)
- تنشيط وإيقاف تشغيل شاشة العرض المركزية (ص. ٩٤)
- التنقل بين عروض الشاشة المركزية (ص. ٩٤)

في الوضع الموسع، افتح التطبيق في ملء الشاشة - ثم اضغط على الرمز.



اضغط على الرمز للرجوع إلى العرض الموسع أو اضغط زر الصفحة الرئيسية أسفل الشاشة.



زر الصفحة الرئيسية في الشاشة المركزية.

يوجد دوماً خيار الرجوع إلى عرض الصفحة الرئيسية بالضغط على زر الصفحة الرئيسية. للرجوع إلى عرض الصفحة الرئيسية القياسي من وضع ملء الشاشة - اضغط مرتين على زر الصفحة الرئيسية.

توسيع عرض فرعي:

- للأقسام المتجانبة الملاحه، الوسائط والهاتف: اضغط في أي مكان في العرض الفرعي. عند توسعه أحد الأقسام المتجانبة، يتم مؤقتاً استبعاد القسم المتجانب الإضافي في عرض الصفحة الرئيسية. ويتم أيضاً تصغير القسمين المتجانبين الآخرين ولا تظهر فيهما إلا معلومات معينة. وعند لمس القسم المتجانب الإضافي، يتم تصغير الأقسام المتجانبة الثلاثة الأخرى ولا تظهر سوى بعض المعلومات. يوفر العرض الموسع إمكانية الوصول إلى الوظائف الأساسية في التطبيق.

إغلاق عرض فرعي موسع:

- يمكن إغلاق العرض الفرعي بطرق ثلاثة مختلفة.
- انقر على الجزء العلوي من العرض الفرعي الموسع.
- المس القسم المتجانب الأخر (سيتم فتح هذا القسم في الوضع الموسع).
- اضغط لفترة وجيزة على زر الصفحة الرئيسية أسفل الشاشة المركزية.

فتح أو إغلاق عرض فرعي في وضع ملء الشاشة
يمكن فتح العرض الفرعي الإضافي^٨ والعرض الفرعي الملاحه في وضع ملء الشاشة مع عرض المزيد من المعلومات ومن خيارات الإعدادات.

عند فتح عرض فرعي جديد في وضع ملء الشاشة لن تظهر أي معلومات من العروض الفرعية الأخرى.

^٨ لا ينطبق على جميع التطبيقات أو وظائف السيارات التي تم تشغيلها في القسم المتجانب الإضافي.

عرض الوظيفة في شاشة العرض المركزية

توجد جميع أزرار وظائف السيارة في عرض الوظيفة، وهو أحد العروض الأساسية في الشاشة المركزية. يمكن الوصول إلى

عرض الوظيفة من عرض الصفحة الرئيسية عن طريق المسح من اليسار إلى اليمين عبر الشاشة^٩.

مختلف أنواع الأزرار

توجد ثلاثة أنواع مختلفة من الأزرار لوظائف السيارة، راجع فيما يلي:

نوع الزر	الخصائص	التأثير في وظيفة السيارة
أزرار الوظائف	يتوفر وضع تشغيل/إيقاف التشغيل. عندما تعمل أي وظيفة، يضيء مؤشر LED على يسار رمز الزر الخاص بهذه الوظيفة. اضغط الزر لتنشيط/إلغاء تنشيط الوظيفة.	معظم الأزرار الموجودة في عرض الوظيفة هي أزرار وظيفية.
أزرار التشغيل	لا يتوفر وضع تشغيل/إيقاف التشغيل. تُفتح نافذة للوظيفة عند الضغط على زر تشغيل. على سبيل المثال، قد تكون نافذة لتغيير موضع المقعد.	<ul style="list-style-type: none"> الكاميرا طي مسند الرأس
أزرار الوقوف	تتوفر أوضاع تشغيل وإيقاف التشغيل وفحص. تشبه أزرار الوظائف ولكن مع موضع إضافي لفحص مكان الوقوف.	<ul style="list-style-type: none"> الركن في خروج من الركن

^٩ ينطبق على السيارات ذات عجلة القيادة جهة اليسار. وفي السيارات ذات عجلة القيادة جهة اليمين - امسح في الاتجاه العكسي.

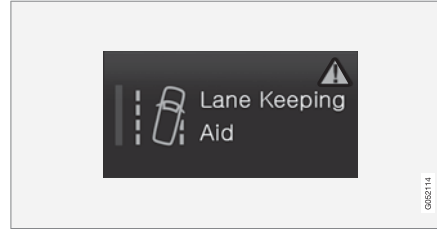

إذا ظهر مثلث تحذير في القسم الأيمن من الزر فهذا دليل على عدم عمل شيء ما كما ينبغي.

معلومات ذات صلة

- إدارة شاشة العرض المركزي (ص. ٩١)
- التنقل بين عروض الشاشة المركزية (ص. ٩٤)

الأوضاع المختلفة للأزرار

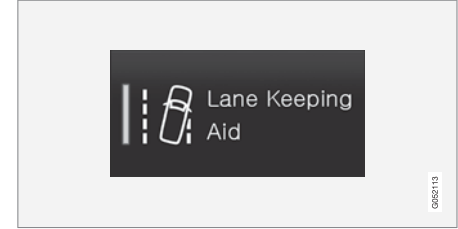

عندما يضيء مؤشر LED باللون الأخضر في وظيفة أو زر من أزرار الوقوف فهذا دليل على أن الوظيفة نشطة. عند تنشيط وظيفة، يتم فتح نص إضافي مع توضيح لوظائف معينة. ويظل النص معروضًا لبضع ثوان ثم بعد ذلك يظهر الزر مع مؤشر LED المضيء.

في Lane Keeping Aid، يظهر النص يعمل في سرعات معينة فقط، على سبيل المثال، عند الضغط على الزر.

اضغط على الزرّ لمرة واحدة ولفترة وجيزة لتنشيط أو إلغاء تنشيط الوظيفة.

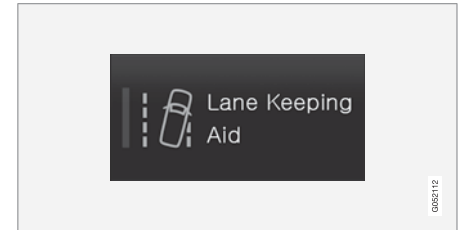

يتم إلغاء تنشيط الوظيفة عند انطفاء مؤشر LED.

نقل التطبيقات والأزرار في شاشة العرض المركزية

يمكن نقل وترتيب التطبيقات وأزرار ووظائف السيارة في عرض التطبيقات والوظائف على التوالي.

١. مزر إصبعك سريعاً من اليمين إلى اليسار^{١٠} للوصول إلى عرض التطبيقات، أو مزر إصبعك سريعاً من اليسار إلى اليمين^{١١} للوصول إلى عرض الوظائف.

٢. المس أحد التطبيقات أو الأزرار واستمر في الضغط. < يتغير حجم التطبيق أو الزر ويظهر بشكل شفاف. يمكن وقتها تحريكه.

٣. اسحب التطبيق أو الزر إلى مكان فارغ على الشاشة.

العدد الأقصى من الصفوف المتوفرة للاستخدام عند تحريك التطبيقات أو الأزرار هو ٤٨. لتحريك تطبيق أو زر خارج العرض الظاهر حالياً، اسحبه لأسفل الشاشة. ستتم إضافة صفوف جديدة حيث يمكنك وضع التطبيق أو الزر.

يمكن بالتالي وضع التطبيق أو الزر في الأسفل بحيث لا يمكن رؤيته في الوضع العادي لهذا العرض.

مزر إصبعك سريعاً على الشاشة للتمرير للأعلى أو للأسفل في العرض.

ملاحظة

قم بإخفاء التطبيقات التي تستعملها نادراً أو لا تستعملها عن طريق نقلها إلى الأسفل، بعيداً عن الشاشة المرئية. بهذه الطريقة سيكون من السهل العثور على التطبيقات التي تستخدمها كثيراً.

ملاحظة

يتّعدّن نقل أزرار التطبيقات ووظائف السيارة إلى أماكن مشغولة بالفعل.

معلومات ذات صلة

- عرض الوظيفة في شاشة العرض المركزية (ص. ١٠٠)
- التطبيقات (ص. ٤١٥)
- إدارة شاشة العرض المركزي (ص. ٩١)

الرموز في شريط حالة الشاشة المركزية

نظرة عامة على الرموز التي قد تظهر بشريط حالة الشاشة المركزية.

يعرض شريط الحالة الأنشطة قيد التقدم وفي بعض الأحيان يعرض حالة النشاط. لا تظهر جميع الرموز طوال الوقت نظراً للمساحة المحدودة لشريط الحالة.

الرمز	المواصفات
	متصل بالإنترنت.
	تنشيط التجوال.
	قوة الإشارة في شبكة الهاتف المحمول.
	هاتف Bluetooth متصل.
	تم تنشيط Bluetooth ولكن لا يوجد جهاز متصل.
	تم إرسال المعلومات إلى GPS واستقبالها كذلك.
	متصل بشبكة Wi-Fi.
	تم تنشيط الربط (نقطة Wi-Fi ساخنة). تشارك السيارة الاتصال المتاح.
	تم تنشيط مودم السيارة.
	مشاركة USB نشطة.

^{١٠} ينطبق على السيارات ذات عجلة القيادة جهة اليسار. وفي السيارات ذات عجلة القيادة جهة اليمين - امسح في الاتجاه العكسي.

- التاريخ والوقت (ص. ٧٥)

الرمز	المواصفات
	شحن الهاتف لاسلكياً.
	العملية قيد التقدم.
	مؤقت التهيئة المسبقة نشط.
	تشغيل مصدر صوتي.
	توقف المصدر الصوتي.
	مكالمة هاتفية قيد التقدم.
	كتم صوت المصدر الصوتي.
NEWS	يتم تلقي الأخبار من قناة الراديو.
TP	استلام معلومات مرورية.
15:45	الساعة.

معلومات ذات صلة

- التنقل بين عروض الشاشة المركزية (ص. ٩٤)
- رسالة في شاشة العرض المركزية (ص. ١١٧)
- السيارة المتصلة بالإنترنت* (ص. ٤٤٨)
- توصيل جهاز عن طريق منفذ USB (ص. ٤٣٠)
- شاحن الهاتف اللاسلكي* (ص. ٤٤٥)
- هاتف (ص. ٤٣٨)

لوحة المفاتيح في شاشة العرض المركزية

عن طريق لوحة المفاتيح في الشاشة المركزية يمكن إدخال نصوص باستخدام المفاتيح. ويمكن كذلك "كتابة" أحرف وأرقام على الشاشة يدويًا.

يمكن استخدام لوحة المفاتيح لإدخال أحرف وأرقام كأن تكتب رسالة نصية من السيارة وتدخل كلمات المرور أو تبحث عن مقالات في دليل المالك الرقمي.

لا تظهر لوحة المفاتيح إلا في حالة إمكانية إدخال أي نصوص على الشاشة.

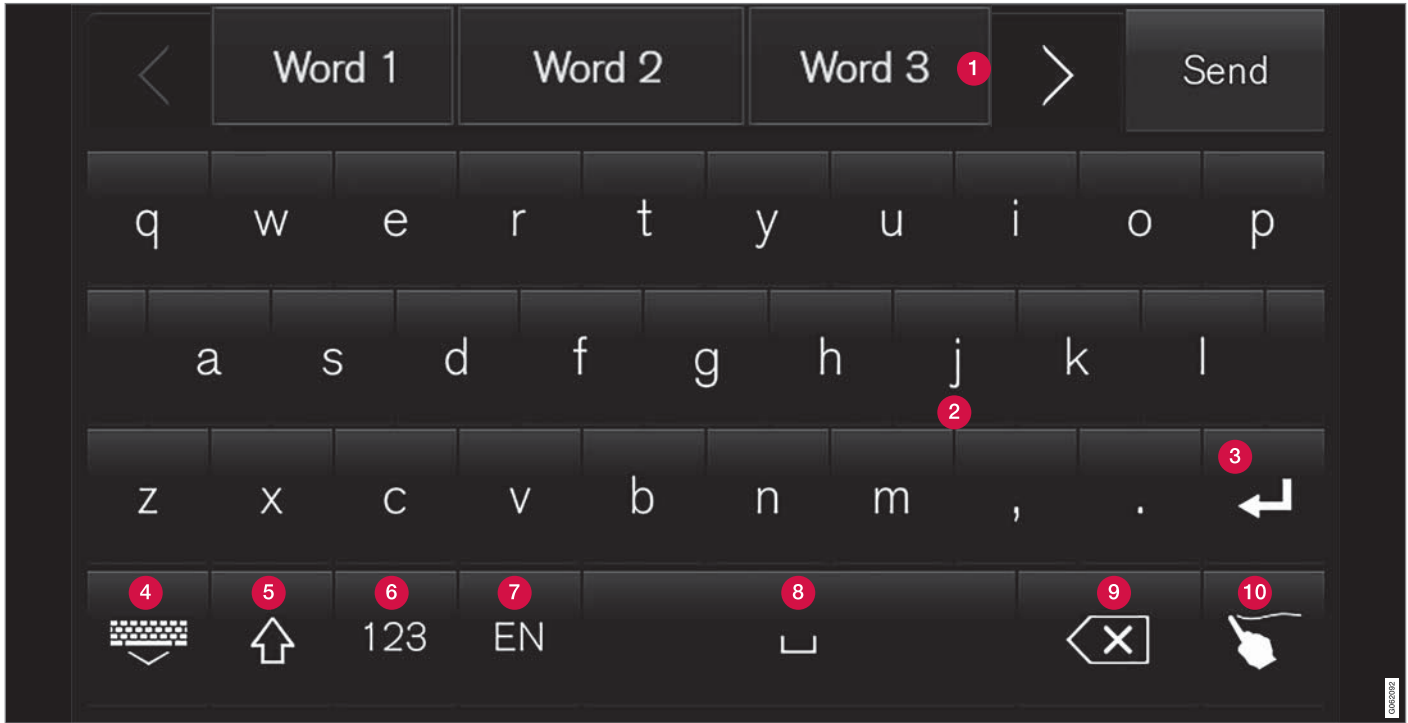

تعرض الصورة لمحة عامة عن بعض الأزرار التي قد تظهر في لوحة المفاتيح. يختلف المظهر باختلاف إعداد اللغة والمحتوى الذي يتم استخدام لوحة المفاتيح فيه.

الاقترحات بالضغط على السهم جهة اليمين واليسار. انقر على أي مقترح لتحديده. لاحظ أنه لا يتم دعم هذه الوظيفة

1 صف كلمات مقترحة أو أحرف ١١. يتم ضبط الكلمات المقترحة بمجرد إدخال أحرف جديدة. استعرض خلال

لجميع تحدييدات اللغة. إذا لم تتوفر، فلن يظهر الصف على لوحة المفاتيح.

2 تختلف الأحرف المتوفرة في لوحة المفاتيح باختلاف اللغة المحددة (راجع النقطة 7). انقر على أي حرف لكتابة.

3 يعمل الزر بمختلف الطرق على حسب سياق استخدام لوحة المفاتيح - إما لإدخال @ (عند كتابة عنوان البريد الإلكتروني) أو من أجل إنشاء صف جديد (لكتابة النص العادي).

4 لإخفاء لوحة المفاتيح. إذا تعذر هذا الأمر، فلن يظهر الزر.

5 يستخدم للكتابة بالأحرف الكبيرة. اضغط مرة أخرى لكتابة حرف كبير واحد ثم مواصلة الكتابة بالأحرف الصغيرة. ضغطة أخرى تحول كل الأحرف إلى أحرف كبيرة. الضغطة التالية تستعيد لوحة المفاتيح إلى وضع الأحرف الصغيرة. في هذا الوضع، يكون أول حرف بعد النقطة أو علامة التعجب أو علامة الاستفهام حرفًا كبيرًا. أول حرف في حقل النص يكون كبيرًا. في الحقول النصية المخصصة للأسماء أو العناوين، تبدأ كل كلمة بحرف كبير تلقائيًا. في الحقول النصية الخاصة بكلمات المرور أو عناوين الويب أو عناوين البريد الإلكتروني، تكون كل الأحرف صغيرة تلقائيًا ما لم يتم ضبط غير ذلك باستخدام الزر.

6 إدخال الأرقام. تظهر لوحة المفاتيح (2) وتحتوي على أرقام. اضغط ABC، وستظهر في وضع الأرقام بدلاً من 123، للرجوع إلى لوحة المفاتيح الحرفية أو ~\#. افتح لوحة المفاتيح ذات الرموز الخاصة.

7 تغيير لغة إدخال النص، على سبيل المثال EN. الأحرف واقتراحات الكلمات المتاحة (1) تختلف باختلاف اللغة المحددة. لتسهيل التبديل بين اللغات في لوحة المفاتيح، يلزم أولاً إضافة اللغات في الإعدادات.

8 مسافة.

9 حذف النص الذي تم إدخاله. يؤدي الضغط الوجيه إلى حذف حرف واحد في كل مرة. استمر في الضغط على الزر لحذف الأحرف بسرعة أكبر.

10 تغيير وضع لوحة المفاتيح لكتابة الأحرف والرموز يدويًا. يتيح الضغط على زرّ التأكيد في أعلى لوحة المفاتيح (غير ظاهر في الرسم التوضيحي) تأكيد النص الذي تم إدخاله. يختلف شكل الزر باختلاف السياق.

تنوعات الحرف أو الرمز



ويمكن إدخال المتغيرات المختلفة لحرف أو لرمز ما، على سبيل المثال é أو ê، عن طريق الضغط باستمرار على الحرف أو الرمز المعني. يتم عندها عرض مربع يبيّن مختلف المتغيرات الممكنة من الأحرف. اضغط على الشكل المطلوب. وإذا لم يتم تحديد أي متغير، يتم إدخال الحرف بشكله الأصلي.

معلومات ذات صلة

- تغيير لغة لوحة المفاتيح في شاشة العرض المركزية (ص. ١٠٧)
- أدخل الأحرف والرموز والكلمات يدويًا في شاشة العرض المركزية (ص. ١٠٧)
- إدارة شاشة العرض المركزي (ص. ٩١)
- إدارة الرسائل النصية (ص. ٤٤٣)

أدخل الأحرف والرموز والكلمات يدويًا في شاشة العرض المركزية

تتيح لك لوحة مفاتيح الشاشة المركزية إمكانية إدخال الأحرف والأرقام والكلمات على الشاشة بواسطة "الرسم" باليد. اضغط الزر على لوحة المفاتيح للتغيير من الكتابة بالمفاتيح إلى إدخال الأحرف والأرقام يدويًا.

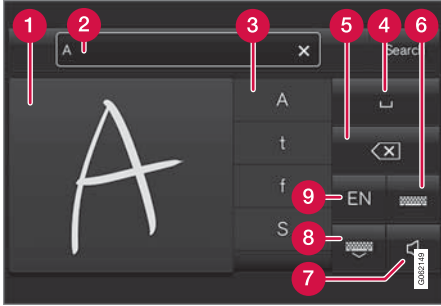

- 1 منطقة كتابة الأحرف/الرموز/الكلمات/جزء من الكلمة.
- 2 حقل النص حيث تظهر اقتراحات الكلمات أو الأحرف^{١٢} بمجرد كتابتها على الشاشة (1).
- 3 اقتراحات الأحرف/الرموز/الكلمات/جزء من الكلمة. يمكن التمرير خلال القائمة.

٢. حدد اللغة المطلوبة. في حالة تحديد أكثر من أربعة لغات في الإعدادات، فيمكن التمرير في القائمة من لوحة المفاتيح.

< يتم تهيئة لوحة المفاتيح على اللغة المحددة وبالتالي تتوفر اقتراحات الكلمات.

لتغيير لغة لوحة المفاتيح دون عرض القائمة:

– اضغط واحدة قصيرة على الزر.

< يتم تهيئة لوحة المفاتيح باللغة التالية في القائمة دون عرض القائمة.

معلومات ذات صلة

- تغيير لغة النظام (ص. ١١٠)
- لوحة المفاتيح في شاشة العرض المركزية (ص. ١٠٤)

تغيير لغة لوحة المفاتيح في شاشة العرض المركزية

لتسهيل التبديل بين اللغات المختلفة في لوحة المفاتيح، يلزم أولاً إضافة اللغات في الإعدادات.

إضافة أو حذف لغات في الإعدادات

يتم ضبط لوحة المفاتيح تلقائيًا على نفس لغات النظام. يمكن تكييف لغة لوحة المفاتيح يدويًا دون التأثير على لغة النظام.

١. اضغط الإعدادات في العرض العلوي.

٢. اضغط

النظام ← لغات النظام والوحدات ← أشكال لوحة

المفاتيح.

٣. حدد لغة أو أكثر من القائمة.

< يمكنك الآن التبديل بين اللغات المحددة مباشرةً من لوحة المفاتيح لكتابة النص.

إذا لم يتم اختيار أية لغة نشطة ضمن الإعدادات، تحتفظ عندئذٍ لوحة المفاتيح بنفس اللغة التي يعتمدها نظام السيارة.

التبديل بين مختلف اللغات في لوحة المفاتيح

في حال تحديد عدد من اللغات في الإعدادات، يتم استخدام الزر في لوحة المفاتيح للتبديل بين مختلف هذه اللغات.



لتغيير لغة لوحة المفاتيح بالقائمة:

١. اضغط مطولاً على الزر.

< يتم فتح قائمة.

^{١٢} ينطبق على بعض لغات النظام.

تغيير صف في حقل النص بالكتابة اليدوية

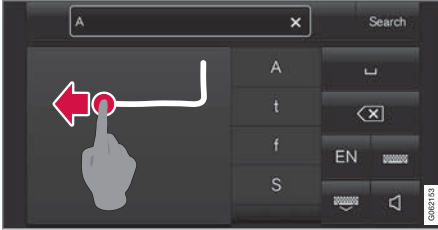

تغيير صف يدويًا عن طريق رسم الشكل أعلاه في حقل الكتابة اليدوية^{١٤}.

إدخال مسافة في حقل النص الحر بواسطة التعرف على خط اليد



أدخل مسافة عن طريق رسم شرطة من اليسار إلى اليمين^{١٥}.

معلومات ذات صلة

- لوحة المفاتيح في شاشة العرض المركزية (ص. ١٠٤)

٢. أدخل الحرف/الرمز/الكلمة عن طريق الانتظار لبرهة. < يتم إدخال الحرف/الرمز/الكلمة في أعلى القائمة. يمكن كذلك تحديد حرف/رمز/كلمة مختلفة بالضغط عليها في القائمة.

حذف/تغيير الأحرف/الرموز المكتوبة يدويًا



احذف كل الحروف في حقل النص (2) عن طريق المسح عبر حقل الكتابة اليدوية (1).

- توجد عدة خيارات لحذف/تغيير الأحرف/الرموز.
 - اضغط الحرف أو الكلمة المطلوبة في القائمة (3).
 - اضغط زر حذف النص (5) لحذف الحرف والبدء من جديد.
 - امسح أفقيًا من اليمين إلى اليسار ١٣ فوق منطقة حروف الكتابة اليدوية (1). قم بحذف حروف متعددة عن طريق المسح فوق المنطقة لعدة مرات.
 - اضغط على X في حقل النص (2) يحذف كل النص الذي تم إدخاله.

4. مسافة: يمكن إنشاء مساحة كذلك عن طريق إدخال العلامة (-) في منطقة الكتابة اليدوية (1). راجع عنوان "إدخال مسافة في حقل النص الحر مع التعرف على الكتابة اليدوية" أدناه.

5. حذف النص الذي تم إدخاله. اضغط لفترة وجيزة لحذف حرف واحد/رمز واحد في كل مرة. انتظر لحظة قبل الضغط مرة أخرى لحذف الحرف/الرمز التالي، وهكذا.

6. ارجع إلى لوحة المفاتيح ذات إدخال الأحرف الأكبر.

7. يمكن تشغيل/إيقاف تشغيل الصوت عند الإدخال.

8. إخفاء لوحة المفاتيح. إذا تعذر هذا الأمر، فلن يظهر الزر.

9. تغيير لغة إدخال النص.

كتابة الأحرف/الرموز/الكلمات يدويًا

١. اكتب الحرف أو الرمز أو الكلمة أو جزء الكلمة في منطقة الكتابة اليدوية (1). اكتب الكلمة أو جزء الكلمة أعلى بعضها البعض أو في سطر واحد.

< يظهر عدد من الأحرف أو الرموز أو الكلمات المقترحة (3). الاحتمال الأقرب يظهر في أعلى القائمة.

مهم

تجنب استخدام مواد حادة على الشاشة لأن ذلك قد يخدشها.

١٣ للوحة المفاتيح العربية - امسح في الاتجاه المعاكس. المسح من اليمين إلى اليسار يؤدي إلى إنشاء مسافة.
 ١٤ بالنسبة للوحات المفاتيح العربية - ارمس نفس الحرف، ولكن بشكل معكوس.
 ١٥ في لوحة المفاتيح العربية - ارمس الشرطة من اليمين إلى اليسار.

تغيير وحدات النظام

يتم تعريف إعدادات الوحدات في القائمة الإعدادات في شاشة العرض المركزية.

١. اضغط الإعدادات في العرض العلوي بالشاشة المركزية.

٢. تابع إلى

النظام ← لغات النظام والوحدات ← وحدات القياس.

٣. حدّد أحد معايير الوحدات التالية:

● متري - كيلومتر ولتر ودرجة سلفزيوس.

● إمبراطوري - ميل وجالون ودرجة سلفزيوس.

● أمريكي - ميل وجالون ودرجة فهرنهايت.

< تغيير الوحدات الموجودة في شاشة المسائق وشاشة العرض المركزية.

معلومات ذات صلة

● لمحة عامة عن الشاشة المركزية (ص. ٨٩)

● الإعدادات الأخرى في العرض العلوي من شاشة العرض المركزية (ص. ١١٠)

● تغيير لغة النظام (ص. ١١٠)

إيقاف تشغيل وتغيير مستوى صوت النظام الصوتي في شاشة العرض المركزية

يمكن تغيير مستوى صوت النظام الصوتي أو إيقاف تشغيله بالكامل وذلك من شاشة العرض المركزية.

١. اضغط الإعدادات في العرض العلوي بالشاشة المركزية.

٢. اضغط الصوت ← أصوات النظام.

٣. من أصوات اللمس، اسحب عنصر التحكم لتغيير مستوى الصوت/إيقاف تشغيل أصوات الشاشة. اسحب زر التحكم إلى مستوى الصوت المرغوب.

معلومات ذات صلة

● لمحة عامة عن الشاشة المركزية (ص. ٨٩)

● الإعدادات الأخرى في العرض العلوي من شاشة العرض المركزية (ص. ١١٠)

● Audio settings (ص. ٤١٤)

تغيير المظهر في شاشة العرض المركزية

يمكن تغيير مظهر شاشة العرض المركزية عن طريق اختيار سمة محددة.

١. اضغط الإعدادات في العرض العلوي.

٢. اضغط

My Car ← شاشات العرض ← عرض السمات.

٣. ثم حدّد السمة، على سبيل المثال Minimalistic أو Chrome Rings.

وكتكملة لهذه المظاهر، من الممكن أن تختار بين عادي و ساطع. في عادي، تكون خلفية الشاشة مظلمة والنص هو المضيء. وهذا الخيار هو افتراضي لكافة الموضوعات. ويمكن اختيار النوع المضيء أيضاً، وفيه تكون الخلفية مضيئة والنص هو المظلم. قد يكون هذا الخيار مفيداً في ضوء النهار القوي على سبيل المثال. هذا الخيار متاح دائماً للمستخدم ولا يتأثر بالإضاءة المحيطة.

معلومات ذات صلة

● الإعدادات الأخرى في العرض العلوي من شاشة العرض المركزية (ص. ١١٠)

● تنشيط وإيقاف تشغيل شاشة العرض المركزية (ص. ٩٤)

● تنظيف الشاشة المركزية (ص. ٥٤٣)

تغيير لغة النظام

يتم تعريف إعدادات اللغة في القائمة الإعدادات في شاشة العرض المركزية.

ملاحظة

إن تغيير اللغة في شاشة العرض المركزية قد يعني عدم توافق بعض معلومات المالك مع القوانين واللوائح الوطنية أو المحلية. لا تتم بالنقل إلى لغة يصعب فهمها لأنه سيكون من الصعب عليك إيجاد السبيل للعودة إلى اللغة السابقة ضمن هيكلية الشاشة.

١. اضغط الإعدادات في العرض العلوي بالشاشة المركزية.

٢. تابع إلى النظام ← لغات النظام والوحدات.

٣. حدد لغة النظام.

اللغات التي تدعم ميزة التحكم في الصوت تحتوي على رمز التحكم في الصوت.

< تغيير اللغة في شاشة السائق وشاشة العرض المركزية.

معلومات ذات صلة

- لمحة عامة عن الشاشة المركزية (ص. ٨٩)
- الإعدادات الأخرى في العرض العلوي من شاشة العرض المركزية (ص. ١١٠)
- تغيير وحدات النظام (ص. ١٠٩)

الإعدادات الأخرى في العرض العلوي من شاشة العرض المركزية

يمكنك تغيير إعدادات ومعلومات العديد من وظائف السيارة من خلال شاشة العرض المركزية.

١. افتح العرض العلوي من خلال الضغط على علامة التبويب في الأعلى أو عن طريق السحب/المسح من الأعلى إلى الأسفل عبر الشاشة.

٢. اضغط على الإعدادات لفتح قائمة الإعدادات.

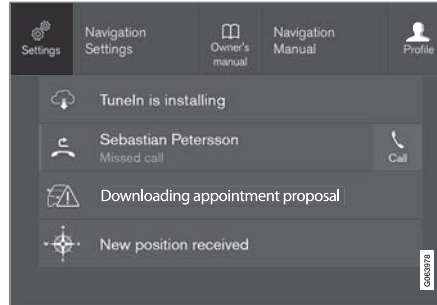

العرض العلوي مع زر الإعدادات.

٣. اضغط على واحدة من الفئات والفئات الفرعية للانتقال إلى الأعداد المطلوبة.

٤. تغيير واحد أو أكثر من الإعدادات. يتم اعتماد طرق مختلفة لتغيير الأنواع المختلفة من الإعدادات.

< يتم حفظ التغييرات على الفور.

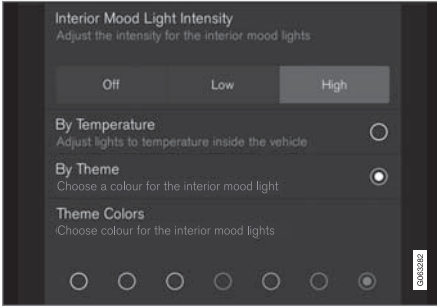

فئة فرعية في قائمة الإعدادات مع مختلف أنواع الإعدادات (هنا زر متعدد الخيارات وأزرار الخيار).

معلومات ذات صلة

- لمحة عامة عن الشاشة المركزية (ص. ٨٩)
- إعادة تعيين الإعدادات في شاشة العرض المركزية (ص. ١١٢)
- جدول يبين إعدادات شاشة العرض المركزية (ص. ١١٢)

إعادة ضبط بيانات المستخدم لنقل الملكية

في حالة تغيير ملكية السيارة، يلزم استعادة الإعدادات الافتراضية للمصنع بخصوص بيانات المستخدم وإعدادات النظام. يمكن إعادة ضبط إعدادات السيارة على مستويات مختلفة. استعادة كل بيانات المستخدم وإعدادات النظام إلى الإعدادات الافتراضية للمصنع بعد تغيير الملكية. في حالة تغيير ملكية السيارة، يلزم تغيير ملكية خدمة Volvo On Call.*

معلومات ذات صلة

- إعادة تعيين الإعدادات في شاشة العرض المركزية (ص. ١١٢)
- إعادة تعيين الإعدادات في ملفات تعريف السائق (ص. ١١٧)

اضغط على إغلاق أو على زر الصفحة الرئيسية المادي في أسفل شاشة العرض المركزية بغية إغلاق عرض الإعداد.

أغلب التطبيقات الأساسية في السيارة تحتوي على خيار الإعداد المتوقف على السياق هذا، ولكن ليس كلها.

تطبيقات الجهات الخارجية

تطبيقات الجهات الخارجية غير موجودة في نظام السيارة وقت استلامها، ولكنها من النوع الذي يمكن تنزيله مثل رقم التعريف الشخصي الخاص بـ فولفو. وهنا يتم إجراء الإعدادات دوماً من داخل التطبيق وليس من العرض العلوي.

معلومات ذات صلة

- الإعدادات الأخرى في العرض العلوي من شاشة العرض المركزية (ص. ١١٠)
- لمحة عامة عن الشاشة المركزية (ص. ٨٩)
- إعادة تعيين الإعدادات في شاشة العرض المركزية (ص. ١١٢)
- تنزيل التطبيقات (ص. ٤١٦)

فتح الإعداد السياقي في شاشة العرض المركزية

من الممكن استخدام الإعداد السياقي لمعظم التطبيقات الأساسية للسيارة بحيث يمكنك تغيير الإعدادات مباشرة من العرض العلوي لشاشة العرض المركزية.

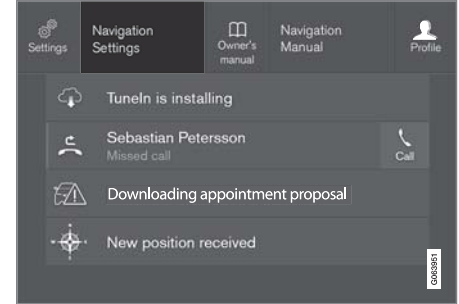

العرض العلوي مع زرّ للإعداد السياقي.

يُعدّ الإعداد السياقي اختصاراً للوصول إلى إعداد محدّد يتعلّق بالوظيفة النشطة المعروضة على الشاشة. التطبيقات المثبتة في السيارة عند شرائها، مثل راديو FM و USB هي جزء من نظام Sensus وجزء من الوظائف المضمنة بالسيارة. يمكن تغيير إعدادات هذه التطبيقات مباشرة من خلال الإعداد السياقي في العرض العلوي.

عند توفر الإعداد السياقي:

١. اسحب العرض العلوي للأسفل عندما يكون التطبيق في وضع التوسعة، مثلاً الملاحة.
٢. اضغط إعدادات نظام الملاحة.
- < يتم عندها فتح صفحة إعدادات الملاحة.
٣. يمكنك تغيير الإعدادات بالشكل الذي تريده ثم تأكيد التحديد.

إعادة تعيين الإعدادات في شاشة العرض المركزية
من الممكن إعادة تعيين القيم الافتراضية لكل الإعدادات المحددة في قائمة الإعدادات في شاشة العرض المركزية.

نوعان من وظائف إعادة التعيين
يوجد نوعان مختلفان من عمليات الاستعادة في قائمة الإعدادات:

- إعادة الضبط لأوضاع المصنع - لمسح كل البيانات والملفات وإعادة تعيين كل الإعدادات إلى قيمها الافتراضية.
- إعادة ضبط إعدادات شخصية - لمسح البيانات الشخصية وإعادة تعيين الإعدادات الشخصية إلى قيمها الافتراضية.

إعادة ضبط الإعدادات

اتبع هذه الإرشادات لإعادة تعيين إعداداتك.

ملاحظة ⓘ

إعادة الضبط لأوضاع المصنع ممكن فقط في حالة توقف السيارة.

١. اضغط على الإعدادات في العرض العلوي بالشاشة المركزية.
٢. تابع إلى النظام ← إعادة الضبط لأوضاع المصنع.
٣. حدد نوع عملية إعادة الضبط المطلوبة.
< تظهر نافذة منبثقة.
٤. اضغط على موافق لتأكيد إعادة الضبط.
في إعادة ضبط إعدادات شخصية، يلزم إعادة الضبط بالضغط على إعادة ضبط ملف التعريف النشط أو إعادة ضبط لجميع ملفات التعريف.
< يتم إعادة ضبط الإعدادات المختارة.

معلومات ذات صلة

- لمحة عامة عن الشاشة المركزية (ص. ٨٩)
- الإعدادات الأخرى في العرض العلوي من شاشة العرض المركزية (ص. ١١٠)
- جدول يبيّن إعدادات شاشة العرض المركزية (ص. ١١٢)

جدول يبيّن إعدادات شاشة العرض المركزية

تحتوي قائمة الإعدادات في الشاشة المركزية على عدد من الفئات الأساسية والفئات الفرعية والتي يتم فيها تجميع عدد من الإعدادات والمعلومات للكثير من وظائف السيارة.
هناك سبع فئات أساسية هي التالية: My Car، الصوت، الملاحة، الوسائط، اتصال، المكيف والنظام.

وكل فئة تحتوي على عدد من الفئات الفرعية وخيارات الإعدادات. تعرض الجداول التالية أول مستوى من الفئات الفرعية. خيارات الإعدادات لوظيفة أو منطقة تكون مشروحة بمزيد من التفصيل في الأقسام الملائمة لدليل المالك.

بعض الإعدادات شخصية، مما يعني أنه يمكن حفظها في ملفات تعريف السائق. والبعض الآخر عام مما يعني أنه غير مرتبط بملف تعريف محدد.

My Car

الفئات الفرعية

شاشات العرض

IntelliSafe

تفضيلات القيادة/وضع قيادة فردي*

الأضواء والإشارة

المرابا والراحة المحسنة

الفقل

فرامل الركن والتعليق

ماسحة الزجاج الأمامي

شاشات العرض والتحكّم الصوتي

الفئات الفرعية
أشكال لوحة المفاتيح
تحكم بالصوت*
إعادة الضبط لأوضاع المصنع
معلومات النظام

معلومات ذات صلة

- لمحة عامة عن الشاشة المركزية (ص. ٨٩)
- الإعدادات الأخرى في العرض العلوي من شاشة العرض المركزية (ص. ١١٠)
- إعادة تعيين الإعدادات في شاشة العرض المركزية (ص. ١١٢)

الاتصال
الفئات الفرعية
الهاتف
رسائل نصية
*Android Auto
*Apple CarPlay
أجهزة Bluetooth
Wi-Fi
نقطة وصول Wi-Fi في السيارة.
إنترنت عن طريق مودم سيارة*
*Volvo On Call
شبكات خدمة فولفو

المناخ

لا تحتوي الفئة الأساسية المكيف على فئات فرعية.

النظام
الفئات الفرعية
ملف تعريف السائق
التاريخ والوقت
لغات النظام والوحدات
الخصوصية والبيانات

الصوت
الفئات الفرعية
نغمة
توازن
أصوات النظام
الملاحظة
الفئات الفرعية
الخريطة
المسار والتوجيه
الممرور
الوسائط
الفئات الفرعية
AM/FM راديو
*DAB
Gracenote®
تلفزيون*
فيديو

ملفات تعريف السائق

يمكن تهيئة الكثير من الإعدادات التي تمت في السيارة وفقاً لتفضيلات السائق الشخصية، كذلك يمكن حفظها في ملف أو أكثر من ملفات تعريف السائق.

يتم تلقائياً حفظ الإعدادات الشخصية في ملف تعريف السائق النشط. يمكن ربط كل مفتاح بأحد ملفات التعريف للسائق. وعند استخدام المفتاح المرتبط بملف تعريف يتم تهيئة السيارة على الإعدادات الخاصة بملف تعريف السائق المرتبط بهذا المفتاح.

ما الإعدادات المحفوظة في ملفات تعريف السائق؟

سيتم حفظ العديد من الإعدادات المحددة في السيارة تلقائياً في ملف تعريف السائق النشط، ما لم تتم حماية الملف. تكون الإعدادات المحددة في السيارة إما شخصية أو شاملة. لا يتم حفظ سوى الإعدادات الشخصية فقط في ملفات تعريف السائق.

الإعدادات التي يمكن حفظها في ملف تعريف السائق تشمل على سبيل المثال لا الحصر، الشاشات والمرايا والمقاعد الأمامية والملاح* والصوت ونظام الوسائط واللغة والتحكم الصوتي.

بعض الإعدادات، المشار إليها باسم الإعدادات العامة، يمكن تغييرها ولكن لا يتم حفظها إلى ملف تعريف سائق محدد. تؤثر تغييرات الإعدادات العامة في جميع ملفات التعريف.

الإعدادات العامة

لا تتغير الإعدادات العامة والمعلومات عند التبديل بين ملفات تعريف السائقين. وهي تظل كما هي بغض النظر عن ملف تعريف السائق النشط.

من أمثلة الإعدادات العامة، تجد إعدادات مخطط لوحة المفاتيح. في حالة استخدام ملف تعريف السائق (س) لإضافة مزيد من اللغات إلى لوحة المفاتيح، فستوفر هذه اللغات الجديدة للاستخدام بواسطة ملف تعريف السائق (ص) على سبيل المثال. لا يتم حفظ إعدادات مخطط لوحة المفاتيح إلى ملف تعريف سائق محدد - فالإعدادات عامة.

الإعدادات الشخصية

إذا تم استخدام ملف تعريف السائق لضبط سطوع الشاشة على سبيل المثال، فلن تظهر هذه التغييرات في أي ملف تعريف آخر. فقد تم حفظ هذه التغييرات في ملف تعريف السائق الذي قام بها - إعداد السطوع هو إعداد شخصي.

معلومات ذات صلة

- تحديد ملف تعريف السائق (ص. ١١٤)
- إعادة تسمية ملف تعريف السائق (ص. ١١٥)
- ربط مفتاح التحكم عن بعد مع ملف تعريف السائق (ص. ١١٦)
- حماية ملف تعريف السائق (ص. ١١٥)
- إعادة تعيين الإعدادات في ملفات تعريف السائق (ص. ١١٧)
- جدول يبين إعدادات شاشة العرض المركزية (ص. ١١٢)

تحديد ملف تعريف السائق

عند تشغيل الشاشة المركزية، يظهر ملف تعريف السائق المحدد أعلى الشاشة. آخر ملف تعريف سائق تم استخدامه هو الذي سيكون نشطاً في المرة التالية التي يتم فيها فتح قفل السيارة. يمكن كذلك التغيير لملف تعريف سائق آخر بعد فتح قفل السيارة. مع ذلك، ففي حالة ربط مفتاح التحكم عن بُعد مع ملف تعريف للسائق، فهذا ما سيتم تحديده عند بدء تشغيل السيارة.

يوجد خياران للتغيير إلى ملف تعريف سائق آخر.

الخيار ١:

١. انقر على اسم ملف تعريف السائق الذي يظهر أعلى الشاشة المركزية عند تشغيل الشاشة.
- < وستظهر قائمة بملفات تعريف السائق التي يمكن تحديدها.
٢. حدد الملف المطلوب.
٣. اضغط تأكيد.
- < يتم تحديد ملف تعريف السائق ويقوم النظام بتحميل إعدادات هذا الملف التعريفي الجديد للسائق.

الخيار ٢:

١. اسحب العرض العلوي في الشاشة المركزية.
٢. اضغط ملف تعريفي.
- < تظهر القائمة نفسها كما في الخيار ١.
٣. حدد الملف المطلوب.
٤. اضغط تأكيد.
- < يتم تحديد ملف تعريف السائق ويقوم النظام بتحميل إعدادات هذا الملف التعريفي الجديد للسائق.

حماية ملف تعريف السائق

من المفضّل، في بعض الحالات، عدم حفظ الإعدادات المختلفة المحدّدة في السيارة في ملف تعريف السائق النشط. في هذه الحالة، يكون من الممكن حماية ملف تعريف السائق.

ملاحظة

لا يمكن حماية ملف تعريف السائق إلا عندما تكون السيارة متوقفة.

بغية حماية ملف تعريف السائق:

١. اضغط الإعدادات في العرض العلوي بالشاشة المركزية.
٢. اضغط النظام ← ملفات تعريف السائق.
٣. حدد تعديل ملف التعريف.
٤. < يتم فتح قائمة يمكنك من خلالها تحرير ملف التعريف.
٥. حدّد حماية ملف التعريف لحماية ملف التعريف.
٥. ثمّ حفظ خيار حماية ملف التعريف الخاص بك من خلال الضغط على رجوع/إغلاق.

< بعد الانتهاء من حماية ملف التعريف، لن يتم حفظ الإعدادات المحدّدة في السيارة تلقائياً في ملف التعريف بدلاً من ذلك، ينبغي حفظ التغييرات يدوياً في الإعدادات ← النظام ← ملفات تعريف السائق ← تعديل ملف التعريف من خلال الضغط على حفظ تغييرات الإعدادات في ملف التعريف. من ناحية أخرى، في حال لم تتم حماية ملف التعريف، سيتمّ عندها حفظ الإعدادات تلقائياً في ملف التعريف.

معلومات ذات صلة

- ملفات تعريف السائق (ص. ١١٤)

الخيار ٣:

إعادة تسمية ملف تعريف السائق

يمكن تغيير اسم مختلف ملفات تعريف السائق المستخدمة في السيارة.

١. اضغط الإعدادات في العرض العلوي بالشاشة المركزية.
٢. اضغط النظام ← ملفات تعريف السائق.
٣. حدد تعديل ملف التعريف.
٤. < يتم فتح قائمة يمكنك من خلالها تحرير ملف التعريف.
٤. انقر على المربع اسم ملف التعريف.
٥. < تظهر لوحة مفاتيح يمكنك من خلالها تغيير الاسم. انقر على لإغلاق لوحة المفاتيح.
٥. احفظ التغيير في الاسم بالضغط على رجوع أو إغلاق.
٥. < تم تغيير الاسم الآن.

ملاحظة

غير مسموح بأن يبدأ اسم ملف التعريف بمسافة، ولن يتم حفظ اسم ملف التعريف في هذه الحالة.

معلومات ذات صلة

- تحديد ملف تعريف السائق (ص. ١١٤)
- لوحة المفاتيح في شاشة العرض المركزية (ص. ١٠٤)

١. اسحب العرض العلوي في الشاشة المركزية.
٢. اضغط الإعدادات في العرض العلوي بالشاشة المركزية.
٣. اضغط النظام ← ملفات تعريف السائق.
٤. < وستظهر قائمة بملفات تعريف السائق التي يمكن تحديدها.
٤. حدد الملف المطلوب.
٤. < يتم تحديد ملف تعريف السائق ويقوم النظام بتحميل إعدادات هذا الملف التعريفي الجديد للسائق.

معلومات ذات صلة

- ملفات تعريف السائق (ص. ١١٤)
- التنقل بين عروض الشاشة المركزية (ص. ٩٤)
- إعادة تسمية ملف تعريف السائق (ص. ١١٥)
- ربط مفتاح التحكم عن بعد مع ملف تعريف السائق (ص. ١١٦)

ربط مفتاح التحكم عن بعد مع ملف تعريف السائق

يمكن ربط المفتاح مع ملف تعريف السائق. وسيتم تحديد ملف تعريف السائق بكامل إعداداته أوتوماتيكيًا في كل مرة يتم فيها استخدام السيارة بواسطة مفتاح التحكم عن بعد المحدد. أول مرة يتم فيها استخدام مفتاح التحكم عن بعد، لا يتم ربطه بأي ملف تعريف. وعند تشغيل السيارة، سيتم تنشيط ملف التعريف الضيف أوتوماتيكيًا.

يمكن تحديد ملف تعريف للسائق يدويًا دون ربطه بالمفتاح. عند فتح قفل السيارة، يتم تنشيط آخر ملف تعريف نشط للسائق. عند ربط المفتاح بملف تعريف للسائق، لن يتعين على السائق بعد ذلك تحديد ملف التعريف عند استخدام المفتاح المحدد.

ربط مفتاح التحكم عن بعد مع ملف تعريف السائق

ملاحظة ⓘ

لا يمكن توصيل مفتاح التحكم عن بعد بملف تعريف السائق إلا عندما تكون السيارة متوقفة.

حدد أولاً ملف التعريف المطلوب ربطه بالمفتاح وذلك إذا لم يكن هذا الملف نشطًا. يمكن عند ذلك ربط ملف التعريف النشط بالمفتاح.

١. اضغط الإعدادات في العرض العلوي بالشاشة المركزية.

٢. اضغط النظام ← ملفات تعريف السائق.

٣. حدد ملف التعريف المطلوب. تعود الشاشة إلى عرض الصفحة الرئيسية. لا يمكن ربط ملف التعريف الضيف بأي مفتاح.

٤. اسحب للأسفل من العرض العلوي ثم اضغط على الإعدادات ← النظام ← ملفات تعريف السائق ← تعديل ملف التعريف.

٥. حدد قم بتوصيل المفتاح لربط ملف التعريف بالمفتاح. لا يمكن ربط ملف تعريف واحد للسائق بأكثر من مفتاح بخلاف المفتاح الذي يتم استخدامه في السيارة حاليًا. في حالة وجود أكثر من مفتاح في السيارة، ستظهر الرسالة تم العثور على أكثر من مفتاح، ضع المفتاح الذي تريد توصيله في قارئ الاحتياطي.



موقع القارئ الاحتياطي في صندوق التخزين.

< عند ظهور الرسالة تم توصيل ملف التعريف بالمفتاح، يتم ربط كل من المفتاح وملف تعريف السائق.

٦. اضغط موافق.

< أصبح هذا المفتاح الآن مرتبطًا بملف تعريف السائق وسيظل مرتبطًا طالما لم يتم إزالة العلامة من مربع قم بتوصيل المفتاح.

معلومات ذات صلة

- ملفات تعريف السائق (ص. ١١٤)
- إعادة تسمية ملف تعريف السائق (ص. ١١٥)
- مفتاح التحكم عن بعد (ص. ١٩٧)

معلومات ذات صلة

- إدارة الرسائل في شاشة العرض المركزية (ص. ١١٨)
- التعامل مع رسالة محفوظة من شاشة العرض المركزية (ص. ١١٨)
- الرسائل في شاشة السائق (ص. ٨٥)

رسالة في شاشة العرض المركزية

يمكن أن تبيّن شاشة العرض المركزية رسائل لإخبار السائق أو لمساعده في حال وقوع أحداث مختلفة.

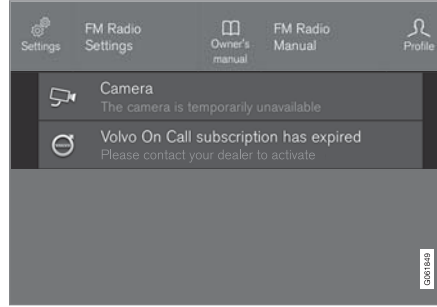

مثال على رسالة في العرض العلوي من شاشة العرض المركزية.

تعرض الشاشة المركزية رسائل ذات أهمية منخفضة للسائق.

معظم الرسائل تظهر أعلى شريط حالة الشاشة المركزية. بعد برهة، أو عند اتخاذ الإجراء المطلوب عند الضرورة، تختفي الرسالة من شريط الحالة. إذا كان يلزم حفظ الرسالة، فسيتم وضعها في العرض العلوي بالشاشة المركزية.

قد يختلف شكل الرسالة كما قد يتم عرضها مع رسومات أو رموز أو زر لتنشيط/الغاء تنشيط وظيفة مرتبطة بالرسالة.

الرسائل المنيّقة

في بعض الحالات تظهر رسالة في نافذة منبّقة. وهذه النوعية من الرسائل ذات أولوية مرتفعة عن الرسائل التي تظهر في شريط الحالة، وتستلزم الموافقة أو اتخاذ إجراء قبل أن تختفي.

إعادة تعيين الإعدادات في ملفات تعريف السائق

يمكن إعادة ضبط الإعدادات التي تم حفظها لوحد أو أكثر من ملفات تعريف السائق وذلك طالما كانت السيارة متوقفة.

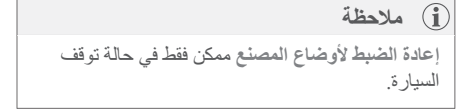

١. اضغط الإعدادات في العرض العلوي.
٢. اضغط النظام ← إعادة الضبط لأوضاع المصنع ← إعادة ضبط إعدادات شخصية.
٣. حدد أحد الخيارات إعادة ضبط لملف التعريف النشط أو إعادة ضبط لجميع ملفات التعريف أو إلغاء.

معلومات ذات صلة

- ملفات تعريف السائق (ص. ١١٤)
- إعادة تعيين الإعدادات في شاشة العرض المركزية (ص. ١١٢)

إدارة الرسائل في شاشة العرض المركزية

يتم عرض الرسائل في الأقسام الوسطى من شاشة العرض المركزية.

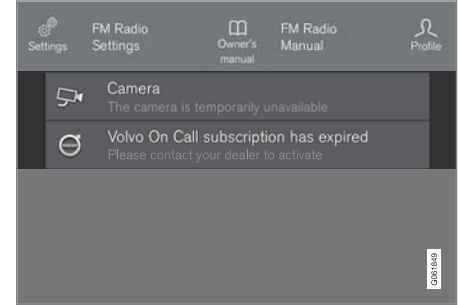

مثال على رسالة في العرض العلوي من شاشة العرض المركزية.

بعض الرسائل في الشاشة المركزية تحتوي على زر (أو عدة أزرار في رسائل منبثقة) على سبيل المثال لتنشيط/إلغاء تنشيط وظيفة مرتبطة بالرسالة.

إدارة رسالة جديدة

الرسائل التي تحتوي على أزرار:

– اضغط الزر للقيام بالإجراء أو اسمح للرسالة بالإغلاق التلقائي بعد مدة.

< تختفي الرسالة من شريط الحالة.

الرسائل التي لا تحتوي على أزرار:

– أغلق الرسالة بالقرع عليها أو اترك الرسالة ليتم إغلاقها تلقائيًا بعد مدة.

< تختفي الرسالة من شريط الحالة.

إذا كان يلزم حفظ الرسالة، فيستمر وضعها في العرض العلوي بالشاشة المركزية.

معلومات ذات صلة

- رسالة في شاشة العرض المركزية (ص. ١١٧)
- التعامل مع رسالة محفوظة من شاشة العرض المركزية (ص. ١١٨)
- الرسائل في شاشة السائق (ص. ٨٥)

التعامل مع رسالة محفوظة من شاشة العرض المركزية

يتم إدارة الرسائل في الشاشة المركزية، سواء أكانت محفوظة من شاشة السائق أو من الشاشة المركزية.

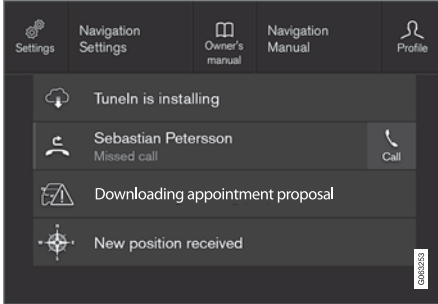

أمثلة على الرسائل المحفوظة والخيارات الممكنة في العرض العلوي.

الرسائل التي تظهر في الشاشة المركزية ويجب حفظها ستكون في العرض العلوي بالشاشة المركزية.

قراءة رسالة محفوظة

١. افتح العرض العلوي في الشاشة المركزية.

< تظهر قائمة بالرسائل المحفوظة. يمكن توسعة الرسائل التي تحتوي على سهم جهة اليمين.

٢. المس الرسالة لتوسعة/تصغير عرضها.

< يظهر مزيد من المعلومات عن الرسالة في القائمة، والصورة على اليسار في التطبيق تعرض معلومات عن الرسالة في هيئة رسومات.

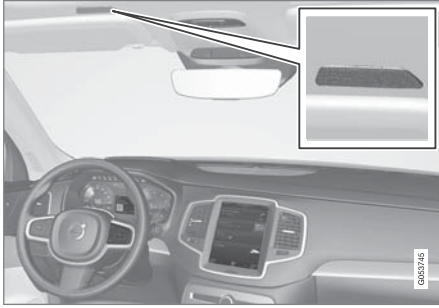

مكبّر صوت نظام التحكم في الصوت

تحديث النظام

يتم باستمرار تحديث نظام التعرف على الصوت. يوصى دائماً بتثبيت أحدث إصدار.

يمكن تنزيل التحديثات من الموقع/ www.volvocars.com/intl/support

ملاحظة

لا تدعم جميع لغات النظام وظيفة التعرف على الصوت. لقد تم تمييز اللغات التي تدعمها برمز «ع» في قائمة لغات النظام المتاحة. اقرأ المزيد حول كيفية العثور على المعلومات في قسم الإعدادات الخاص بوظيفة التعرف على الصوت.

التعرف على الصوت

يسمح لك التحكم الصوتي^{١٦} بالتحكم في الوظائف الموجودة في السيارة، على سبيل المثال، نظام المناخ أو الراديو أو هاتف متصل بـ Bluetooth بالأوامر المنطوقة. في السيارات المجهزة بـ Sensus Navigation*، يمكن أيضاً التحكم في نظام الملاحة باستخدام التعرف على الصوت.

ماذا يعني التحكم الصوتي؟

التحكم الصوتي هو مساعد يمكن أن يُسهّل استخدام الأوامر المختلفة في سيارتك. نظرياً، يعمل مثل تطبيق عادي تقوم فيه بإدخال معلومات في تسلسل ثابت من أجل تنفيذ مهمة، ولكن بدلاً من الكتابة على لوحة مفاتيح، تستخدم الأوامر الصوتية. لذلك قد يكون من المفيد معرفة كيفية نطق الأمر الصوتي ومعرفة ترتيب نطقه من أجل تحقيق النتيجة المرجوة.

يسمح لك نظام التحكم الصوتي بالتحكم في بعض وظائف المعلومات والترفيه والمناخ باستخدام الأوامر الصوتية. يمكن أن يستجيب النظام بالكلام وإظهار المعلومات في شاشة السائق.

تحذير

وإذاً ما يتحمل السائق المسؤولية كاملة عن قيادة المركبة بطريقة آمنة وعن التوافق مع كل قواعد الطريق المطبقة.

إدارة الرسائل المحفوظة

بعض الرسائل تحتوي على زر، لتنشيط/لإلغاء تنشيط الوظيفة المرتبطة بالرسالة على سبيل المثال.

– اضغط الزر لتنفيذ الإجراء.

يتم تلقائياً حذف الرسائل المحفوظة في العرض العلوي عند إيقاف تشغيل السيارة.

معلومات ذات صلة

- رسالة في شاشة العرض المركزية (ص. ١١٧)
- إدارة الرسائل في شاشة العرض المركزية (ص. ١١٨)
- الرسائل في شاشة السائق (ص. ٨٥)

▶▶ معلومات ذات صلة

- استخدام ميزة التعرف على الصوت (ص. ١٢٠)
- التحكم بالهاتف من خلال ميزة التعرف على الصوت (ص. ١٢٢)
- التحكم الصوتي بالراديو والوسائط (ص. ١٢٢)
- التحكم بالمناخ بواسطة ميزة التعرف على الصوت (ص. ١٦٦)
- إعدادات نظام التعرف على الصوت (ص. ١٢٣)

استخدام ميزة التعرف على الصوت

بدء ميزة التعرف على الصوت^{١٢}

لإعطاء الأوامر عبر نظام التحكم الصوتي، عليك أن تُجري "حوارًا" مع النظام. اضغط على زر التعرف على الصوت في عجلة القيادة ^{١٢} لتنشيط النظام وبدء حوار باستخدام الأوامر الصوتية. بعد الضغط على الزر، يمكن سماع نغمة صوتية ويظهر رمز التحكم الصوتي في شاشة السائق.

يدل هذا على أن النظام بدأ في الاستماع ويمكنك البدء في قول الأوامر. بمجرد بدء الحديث، يتم تدريب النظام على التعرف على صوتك وفهمه. يستغرق هذا عدة ثوانٍ وينتهي تلقائيًا، ما يعني أنك لست بحاجة إلى بدء أي تدريب صوتي يدويًا.

تذكر ما يلي:

- تحدث بعد النغمة بصوت عادي وبسرعة عادية.
- لا تتكلم عندما يجيب النظام (لا يستطيع النظام أن يفهم الأوامر في هذه الأثناء).
- تجنب ضوءاء الخلفية في مقصورة الركاب عن طريق إغلاق الأبواب والنوافذ وسقف البانوراما*.

ملاحظة ^١

لا تدعم جميع لغات النظام وظيفة التعرف على الصوت. لقد تم تمييز اللغات التي تدعمها برمز ^{١٢} في قائمة لغات النظام المتاحة. اقرأ المزيد حول كيفية العثور على المعلومات في قسم الإعدادات الخاص بوظيفة التعرف على الصوت.

يعمل النظام، بشكل عام، من خلال الاستماع إلى أمر أساسي متبوعًا بأوامر أكثر تفصيلاً تحدد ما تريد أن يقوم به النظام.

بغية تغيير مستوى الصوت في النظام، فم بتدوير مفتاح مستوى الصوت الدوار وذلك عند بدء سماع الصوت. ومن الممكن استخدام أزرار أخرى أثناء تنشيط التحكم الصوتي. ومع ذلك، سيتم إسكات الأصوات الأخرى أثناء إجراء حوار مع النظام، مما يعني أنه لا يمكن تنفيذ أية وظيفة مرتبطة بالصوت باستخدام الأزرار.

إلغاء التحكم الصوتي

يمكن إلغاء التحكم الصوتي بطرق مختلفة:

- اضغط لفترة وجيزة على ^{١٢} وقل "Cancel".
- اضغط ضغطاً مطولاً على الزر في عجلة القيادة للتحكم الصوتي ^{١٢} حتى تسمع نغمتين صوتيتين. يؤدي ذلك إلى إيقاف ميزة التعرف على الصوت حتى أثناء تحدث النظام.

يتم إلغاء التحكم الصوتي أيضاً إذا لم ترد خلال الحوار. سيطلب النظام أولاً الرد ثلاث مرات، وإذا استمر عدم وجود استجابة، فسيتم إلغاء التحكم الصوتي تلقائياً.

^{١٢} ينطبق على أسواق محددة.

معلومات ذات صلة

- التعرف على الصوت (ص. ١١٩)
- التحكم بالهاتف من خلال ميزة التعرف على الصوت (ص. ١٢٢)
- التحكم الصوتي بالراديو والوسائط (ص. ١٢٢)
- التحكم بالمناخ بواسطة ميزة التعرف على الصوت (ص. ١٦٦)
- إعدادات نظام التعرف على الصوت (ص. ١٢٣)

الأرقام

- يتم ذكر الأوامر الرقمية بصورة مختلفة على حسب الوظيفة المطلوب التحكم بها:
- يلزم ذكر أرقام الهواتف والرموز البريدية بصورة فردية، رقم في كل مرة، مثل "صفر ثلاثة واحد اثنين اثنين أربعة أربعة ثلاثة" (03122443).
- يمكن ذكر أرقام المنازل بصورة فردية أو على هيئة مجموعة أرقام مثل "اثنين اثنين" أو "اثنين وعشرين" (٢٢). للإنجليزية والهولندية، يمكن ذكر مجموعات متعددة على التوالي، مثل "اثنين وعشرين اثنين وعشرين" (٢٢ ٢٢). في الإنجليزية، يمكن استخدام اللفظ مزدوجاً أو ثلاثياً مثل "صفر مزدوج" (٠٠). يمكن ذكر الأرقام من ٠ إلى ٢٣٠٠.
- يمكن ذكر أرقام الترددات بشكل "ثمانية وتسعين فاصل ثمانية" (٩٨,٨) أو "مائة وأربعة فاصل اثنين" أو "مائة أربعة فاصل اثنين" (١٠٤,٢).

السرعة ووضع التكرار

- بالإمكان ضبط سرعة تحدث النظام إذا كانت عالية جداً.
- يمكن تفعيل وضع التكرار بحيث يكرّر النظام ما تقوله.
- بغية تغيير السرعة أو تنشيط/الغاء تنشيط وضع التكرار:

١. اضغط الإعدادات في العرض العلوي.
٢. اضغط على النظام ← تحكم بالصوت وحدد الإعدادات.

- تكرر الأمر الصوتي
- معدل الكلام

لتسريع الاتصال وتخطي المطالبات من النظام، اضغط على زر عجلة القيادة للتحكم الصوتي ﴿ع﴾. يلغي ذلك صوت النظام ويمكنك قول الأمر التالي.

أمثلة التحكم بالتعرف على الصوت

١. اضغط ﴿ع﴾.
 ٢. قل، "Call [Forename] (الاسم الأول) [Surname] (اللقب) [number category] (فئة الرقم)"، على سبيل المثال، "Call محمد سمير Mobile (المحمول)".
- < يطلب النظام جهة الاتصال المحددة من دفتر الهاتف. في حال كان لجهة الاتصال عدة أرقام هواتف (مثل المنزل والجوال والعمل)، يجب عندها تحديد الفئة المناسبة.

الأوامر/العبارات

بصورة عامة، يمكن استخدام أزرار التحكم التالية، بغض النظر عن الحالة القائمة:

- "Repeat" - تكرر آخر توجيه صوتي في الحوار الحالي.
- "Cancel" - عدم مواصلة الحوار^{١٨}
- "Help" - بدء حوار المساعدة. يرد النظام بذكر الأوامر المتاحة في الموقف الحالي، طلب أو مثال.

لقد تم شرح أوامر وظائف خاصة مثل الهاتف والراديو في عدة أقسام محدّدة.

^{١٨} تجدر الملاحظة أن ذلك لا يوقف الحوار إلا عندما لا يتحدث النظام. للقيام بذلك، اضغط مطوّلاً على ﴿ع﴾ حتى سماع نغمتين صوتيتين.

التحكّم بالهاتف من خلال ميزة التعرّف على الصوت^{١٩}

اتصل بإحدى جهات الاتصال، ودع الرسائل تُقرأ صوتيًا أو قم بإملاء الرسائل بشكل مختصر من خلال أوامر التعرف الصوتي للهاتف الموصّل بخاصية Bluetooth. لتحديد جهة اتصال من دفتر الهاتف، يلزم أن يتضمن الأمر الصوتي معلومات جهة الاتصال التي تم إدخالها في دفتر الهاتف. إذا كانت جهة الاتصال، محمد سمير على سبيل المثال، تحتوي على أكثر من رقم هاتف واحد، ينبغي عندها تحديد فئة الرقم أيضاً مثل المنزل أو Mobile (المحمول): "Call محمد سمير Mobile (المحمول)".

اضغط **Ⓜ** ثم قل أحد الأوامر التالية:

- "Call [contact] (جهة الاتصال)" - يقوم بطلب جهة الاتصال المحددة من دفتر الهاتف.
- "Call [رقم الهاتف]" - يقوم بطلب رقم الهاتف.
- "Recent calls" - يعرض قائمة المكالمات.
- "Read message" - لقراءة الرسالة بصوت عالٍ. في حالة وجود رسائل متعددة - حدد الرسالة المطلوب قراءتها صوتيًا.
- "Message to [contact] (جهة الاتصال)" - يُطلب من المستخدم نطق رسالة مختصرة. عندئذ يتم تكرار الرسالة صوتيًا وبإمكان المستخدم إرسال رسالة^{٢٠} أو مراجعة الرسالة. لتشغيل هذه الوظيفة، يجب أن تكون السيارة موصلة بالإنترنت.

ملاحظة ⓘ

لا تدعم جميع لغات النظام وظيفة التعرّف على الصوت. لقد تمّ تمييز اللغات التي تدعمها برمز **Ⓜ** في قائمة لغات النظام المتاحة. اقرأ المزيد حول كيفية العثور على المعلومات في قسم الإعدادات الخاص بوظيفة التعرّف على الصوت.

معلومات ذات صلة

- التعرف على الصوت (ص. ١١٩)
- استخدام ميزة التعرف على الصوت (ص. ١٢٠)
- التحكّم الصوتي بالراديو والوسائط (ص. ١٢٢)
- التحكّم بالمناخ بواسطة ميزة التعرّف على الصوت (ص. ١٦٦)
- إعدادات نظام التعرف على الصوت (ص. ١٢٣)
- السيارة المتصلة بالإنترنت* (ص. ٤٤٨)

التحكّم الصوتي بالراديو والوسائط^{٢١}

في ما يلي أجهزة ومكونات التحكّم بالراديو وبمشغل الوسائط. اضغط **Ⓜ** ثم قل أحد الأوامر التالية:

- "Media" - لبدء حوار للوسائط والراديو وعرض أمثلة من الأوامر.
- "Play [artist] (الفنان)" - تشغيل الموسيقى حسب الفنان المحدد.
- "Play [song title] (عنوان الأغنية)" - تشغيل الأغنية المحددة.
- "Play [song title] (عنوان الأغنية) from (من) [album] (الألبوم)" - تشغيل الأغنية المحددة من الألبوم المحدد.
- "Play [radio station] (محطة الراديو)" - تشغيل قناة الراديو المحددة.
- "Tune to [Frequency] (التردد)" - تشغيل تردد الراديو المحدد في نطاق التردد الحالي. إذا لم يكن أي مصدر راديو نشطاً، فسيتم بدء تشغيل طول FM الموجي بصورة افتراضية.
- "Tune to [Frequency] (التردد)" - بدء تشغيل الراديو المحدد في نطاق التردد المحدد.
- "Radio" - بدء تشغيل راديو FM.
- "Radio FM" - بدء تشغيل راديو FM.
- "Radio AM" - بدء تشغيل راديو AM.^{٢٢}

١٩ ينطبق على أسواق محددة.
٢٠ لا يمكن إلا لبعض الهواتف إرسال الرسائل عبر السيارة للحصول على معلومات حول الهواتف المتوافقة، راجع www.volvocars.com/int/support.
٢١ ينطبق على أسواق محددة.
٢٢ يختلف التوفر باختلاف الطراز و/أو السوق.

- التحكّم بالمناخ بواسطة ميزة التعرّف على الصوت (ص. ١٦٦)
- التحكّم الصوتي بالراديو والوسائط (ص. ١٢٢)
- Audio settings (ص. ٤١٤)
- تغيير لغة النظام (ص. ١١٠)

إعدادات نظام التعرف على الصوت^{٢٣}

يتم هنا تحديد الإعدادات الخاصة بنظام التحكّم الصوتي.

الإعدادات ← النظام ← تحكّم بالصوت

يمكن إجراء الإعدادات في المناطق التالية:

- تكرار الأمر الصوتي
- الجنس
- معدل الكلام

Audio settings

حدّد إعدادات الصوت في:

الإعدادات ← الصوت ← أصوات النظام ← تحكّم بالصوت

إعدادات اللغة

التعرف على الصوت غير ممكن لبعض اللغات. اللغات المتوفرة من أجل التعرف على الصوت يشار إليها بأيقونة في قائمة اللغة - .

يؤثر تغيير اللغة كذلك في القوائم والرسائل ونصوص المساعدة.

الإعدادات ← النظام ← لغات النظام والوحدات ← لغة النظام

معلومات ذات صلة

- التعرف على الصوت (ص. ١١٩)
- استخدام ميزة التعرف على الصوت (ص. ١٢٠)
- التحكّم بالهاتف من خلال ميزة التعرّف على الصوت (ص. ١٢٢)

● "DAB" - بدء تشغيل راديو DAB*.

● "USB" - بدء التشغيل من USB.

● "iPod" - بدء التشغيل من iPod.

● "Bluetooth" - بدء التشغيل من مصدر وسائط متصل عن طريق بلوتوث.

● "Similar music" - تشغيل موسيقى مشابهة للموسيقى التي تعمل حاليًا على أجهزة USB.

ملاحظة

لا تدعم جميع لغات النظام وظيفة التعرف على الصوت. لقد تم تمييز اللغات التي تدعمها برمز  في قائمة لغات النظام المتاحة. اقرأ المزيد حول كيفية العثور على المعلومات في قسم الإعدادات الخاص بوظيفة التعرف على الصوت.

معلومات ذات صلة

- التعرف على الصوت (ص. ١١٩)
- استخدام ميزة التعرف على الصوت (ص. ١٢٠)
- التحكّم بالهاتف من خلال ميزة التعرّف على الصوت (ص. ١٢٢)
- التحكّم بالمناخ بواسطة ميزة التعرّف على الصوت (ص. ١٦٦)
- إعدادات نظام التعرف على الصوت (ص. ١٢٣)

الإضاءة

مفاتيح الإضاءة

يتم استخدام عناصر التحكم المختلفة في الإضاءة للتحكم في كل من الإضاءة الخارجية والداخلية. يعمل مفتاح ذراع المقود الأيسر على تنشيط الإضاءة الخارجية وضبطها. يتم ضبط سطوع الإضاءة الداخلية باستخدام بكرة التحكم بالإصبع في لوحة العدادات.

الإضاءة الخارجية

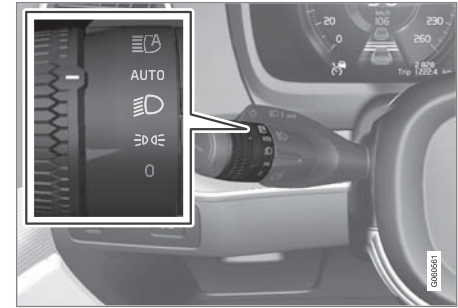

حلقة تدوير في مفتاح ذراع المقود الأيسر.

عندما يكون النظام الكهربائي بالسيارة في وضع الإشعال II، تكون الوظائف التالية متوفرة في مختلف أوضاع الحلقة الدوّارة:

المواصفات	الوضع
مصابيح التشغيل في النهار. يمكن استخدام غماز الضوء العالي.	0
مصابيح التشغيل في النهار ومصابيح الوضع. مصابيح الوضع أثناء توقف السيارة A. يمكن استخدام غماز الضوء العالي.	☰☰☰
الضوء الخافت ومصابيح الوضع. يمكن تنشيط الضوء العالي. يمكن استخدام غماز الضوء العالي.	☰☰☰
المصابيح النهارية ومصابيح الوضع في ساعات النهار. الضوء الخافت ومصابيح الوضع في ضوء النهار الضعيف أو في الظلام أو عند تنشيط مصابيح الضباب الأمامية* و/أو الخلفية. يمكن تنشيط وظيفة الضوء العالي النشط. يمكن تنشيط الضوء العالي عند إضاءة الضوء الخافت. يمكن استخدام غماز الضوء العالي.	AUTO
الضوء العالي النشط/تثبيط/إيقاف التشغيل.	☰☰☰

A إذا كانت السيارة متوقفة ولم تكن قيد التشغيل، يمكن عندها نقل الحلقة الدوّارة إلى وضعية ☰☰☰ من أية وضعية أخرى وذلك لإضاءة مصابيح الوضع فقط بدلاً من المصابيح الأخرى.

تتصح فولفو باستخدام وضع AUTO عند قيادة السيارة.

تحذير

يتعذر على نظام الإضاءة في السيارة تحديد ما إذا كان ضوء النهار ضعيفاً جداً أو قوياً بما فيه الكفاية، كما هو الحال وقت نزول المطر وفي وجود الضباب وفي جميع الأحوال. السائق هو المسؤول دائماً عن ضمان قيادة السيارة مع تشغيل المصابيح في الحالة الصحيحة ووفقاً لقوانين المرور السارية.

بكرة التحكم بالإصبع في لوحة العدادات



بكرة التحكم بالإصبع (جهة اليسار) لضبط السطوع الداخلي.

معلومات ذات صلة

- ضبط وظائف الإضاءة من خلال شاشة العرض المركزية (ص. ١٢٧)
- الإضاءة الداخلية (ص. ١٣٦)
- مصابيح الوضع (ص. ١٢٧)
- استخدام مؤشرات الاتجاه (ص. ١٣١)

مصابيح الوضع

يمكن استخدام مفاتيح الوضع حتى يستطيع مستخدمو الطريق الآخرون رؤية السيارة إذا توقفت أو تم ركنها. يتم تشغيل مصباح الوضع بواسطة الحلقة الدوارة على مفتاح ذراع المقود.

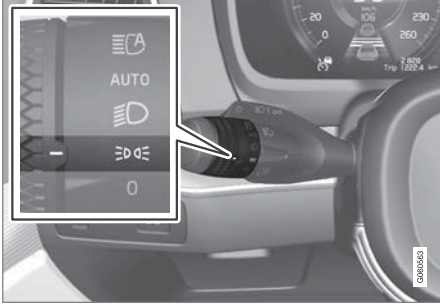

الحلقة الدوارة بذراع التوجيه في موضع مصباح الوضع.

أدر الحلقة الدوارة إلى وضع **⏏** - يتم تشغيل مصابيح الوضع (يتم تشغيل إضاءة لوحة الأرقام في الوقت نفسه).

إذا كان النظام الكهربائي للسيارة في وضع الإشعال II، يتم عندها تشغيل المصابيح النهارية بدلاً من مصابيح الوضع الأمامية. عندما تكون الحلقة الدوارة في هذا الوضع، يتم تشغيل مصابيح الوضع بغض النظر عن وضع الإشعال للنظام الكهربائي بالسيارة.

إذا كانت السيارة متوقفة ولم تكن قيد التشغيل، يمكن عندها نقل الحلقة الدوارة إلى وضع مصابيح الوضع **⏏** من أية وضعيّة أخرى وذلك لإضاءة مصابيح الوضع فقط بدلاً من المصابيح الأخرى.

عند القيادة لمدة تزيد عن ٣٠ ثانية وبسرعة قصوى قدرها ١٠ كم/سا (حوالي ٦ ميل في الساعة) أو إذا تجاوزت السرعة ١٠

ضبط وظائف الإضاءة من خلال شاشة العرض المركزية

يمكن ضبط العديد من وظائف الإضاءة وتنشيطها عبر شاشة العرض المركزية. وينطبق هذا الأمر على الضوء العالي النشط وإضاءة الوصول إلى المنزل وضوء الاقتراب، على سبيل المثال.

١. اضغط على الإعدادات في العرض العلوي بالشاشة المركزية.

٢. اضغط **My Car** ← الأضواء والإنارة.

٣. حدّد مصابيح خارجية أو مصابيح داخلية ثم حدّد الوظيفة التي تحتاج إلى تعديل.

معلومات ذات صلة

- مفاتيح الإضاءة (ص. ١٢٦)
- الضوء العالي النشط (ص. ١٣٠)
- استخدام إضاءة الوصول إلى المنزل (ص. ١٣٥)
- إضاءة الاقتراب (ص. ١٣٥)
- استخدام مؤشرات الاتجاه (ص. ١٣١)
- الإعدادات الأخرى في العرض العلوي من شاشة العرض المركزية (ص. ١١٠)
- عرض الوظيفة في شاشة العرض المركزية (ص. ١٠٠)

- استخدام الضوء العالي (ص. ١٢٩)
- الضوء الخافت (ص. ١٢٩)
- مصابيح الضباب الأمامية/أضواء الانعطاف* (ص. ١٣٢)
- مصباح الضباب الخلفي (ص. ١٣٣)
- أضواء المنحنيات النشطة* (ص. ١٣٢)
- مصابيح الفرامل (ص. ١٣٤)
- مصابيح فرامل الطوارئ (ص. ١٣٤)
- مؤشرات تحذير الخطر (ص. ١٣٤)

تحذير ⚠️

يساعد هذا النظام على توفير الطاقة - ولا يمكنه التحديد في جميع المواقف عندما يكون ضوء النهار ضعيفًا أو قويًا جدًا، مثل في الضباب والمطر.

السائق هو المسؤول دائمًا عن ضمان قيادة السيارة واستخدام نموذج الإضاءة الصحيح حسب وضع المرور ووفقًا لقوانين المرور السارية.

معلومات ذات صلة

- مفاتيح الإضاءة (ص. ١٢٦)
- أوضاع الإشعال (ص. ٣٥٣)
- الضوء الخافت (ص. ١٢٩)

مصابيح التشغيل في النهار

السيارة مزودة بمكثفات تعمل على اكتشاف حالة الإضاءة المحيطة. تضيء المصابيح النهارية عندما تكون الحلقة الدوارة على ذراع التحكم في الوضع 0 أو DRL أو AUTO ، بالإضافة إلى وجود النظام الكهربائي للسيارة في وضع الإشعال II. في الوضع AUTO ، يتم تغيير المصابيح الأمامية أوتوماتيكيًا لوضع الضوء الخافت في ضوء النهار الخافت أو في الظلام.

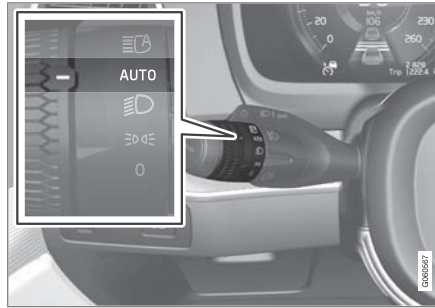

الحلقة الدوارة في ذراع التوجيه على الوضع AUTO.

إذا كانت الحلقة الدوارة في ذراع المقود على الوضع AUTO فستضيء مصابيح التشغيل في النهار (DRL) عندما يتم قيادة السيارة في ضوء النهار. تقوم السيارة أوتوماتيكيًا بتغيير الإضاءة من مصابيح التشغيل في النهار إلى الضوء الخافت وذلك في ضوء النهار الخافت أو في الظلام. وتحدث عملية التغيير إلى الضوء الخافت كذلك في حالة تشغيل مصباح الضباب الأمامي* و/أو الخلفي.

▶▶ كم/سا (حوالي ٦ ميل في الساعة)، يتم تشغيل أضواء القيادة النهارية. ينبغي على السائق التغيير إلى موضع آخر بخلاف DRL.

إذا تم فتح باب صندوق الأمتعة في الظلام، فسيضيء مصباح الوضع الخلفي (إذا لم يكن مضاءً بالفعل) لتحذير مستخدمي الطريق القادمين من الخلف. يحدث هذا بغض النظر عن وضع الحلقة الدوارة أو وضع الإشعال للنظام الكهربائي للسيارة.

معلومات ذات صلة

- مفاتيح الإضاءة (ص. ١٢٦)
- أوضاع الإشعال (ص. ٣٥٣)

استخدام الضوء العالي

يتم تشغيل الضوء العالي من خلال مفتاح ذراع المقود الأيسر. الضوء العالي هو الأقوى في السيارة وينبغي استخدامه عند القيادة في الظلام لرؤية أفضل، طالما أنه لا يزعج مستخدمي الطريق الآخرين.

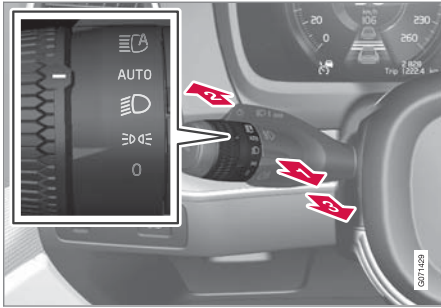

ذراع مقود عجلة القيادة مع الحلقة الدائرية.

غماز الضوء العالي

1️⃣ حرك ذراع المقود للخلف برفق حتى موضع غماز الضوء العالي. يضيء الضوء العالي حتى يتم تحرير ذراع المقود.

الضوء العالي

2️⃣ يمكن تشغيل الضوء العالي عندما تكون الحلقة الدائرية في ذراع المقود بعجلة القيادة في الوضع AUTO ٢ أو 3️⃣. قم بتنشيط الضوء العالي عن طريق تحريك ذراع المقود للأمام.

3️⃣ قم بإيقاف التشغيل عن طريق تحريك ذراع المقود للخلف.

عندما يتم تنشيط الضوء العالي، يضيء الرمز 3️⃣ في شاشة السائق.

تجدد الإشارة إلى أن الحلقة الدوارة في ذراع المقود الأيسر يلزم أن تكون في الوضع AUTO كي تعمل ميزة اكتشاف الأنفاق.

معلومات ذات صلة

- مفاتيح الإضاءة (ص. ١٣٦)
- أوضاع الإشعال (ص. ٣٥٣)
- مصابيح التشغيل في النهار (ص. ١٢٨)

الضوء الخافت

عند القيادة أثناء وجود الحلقة الدوارة لذراع التحكم في الوضع AUTO، يتم أوتوماتيكياً تنشيط الضوء الخافت في ضوء النهار الضعيف أو في الظلام أو عندما يكون النظام الكهربائي للسيارة في وضع الإشعال II.

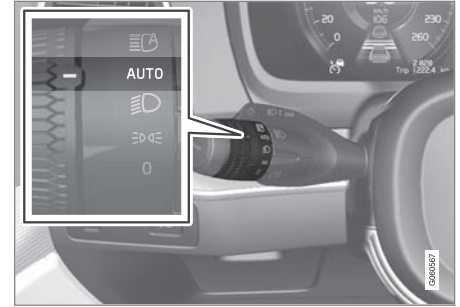

الحلقة الدوارة في ذراع توجيه على الوضع AUTO.

باستخدام الحلقة الدوارة في ذراع المقود على الوضع AUTO سيتم تنشيط الضوء الخافت أوتوماتيكياً عند:

- تنشيط مصابيح الضباب* الأمامية
- تنشيط مصباح الضباب الخلفي
- تنشيط مصابيح الضباب الأمامية والخلفية

أثناء وجود الحلقة الدوارة لذراع التحكم في الوضع 3️⃣، يتم تنشيط الضوء الخافت باستمرار عندما يكون النظام الكهربائي للسيارة في وضع الإشعال II.

اكتشاف الأنفاق

تكتشف السيارة اقترابها من دخول النفق وتقوم بالتبديل من مصابيح التشغيل في النهار إلى الضوء الخافت.

▶▶ معلومات ذات صلة

- مفاتيح الإضاءة (ص. ١٢٦)
- الضوء العالي النشط (ص. ١٣٠)

الضوء العالي النشط

الضوء العالي النشط عبارة عن وظيفة تستخدم حساس كاميرا مثبت على الحافة العلوية من الزجاج الأمامي للسيارة للكشف عن أضواء المصابيح الأمامية للسيارات القادمة أو المصابيح الخلفية للسيارات التي تسير في المقدمة، ثم تتحول هذه الوظيفة من الضوء العالي إلى الضوء الخافت.

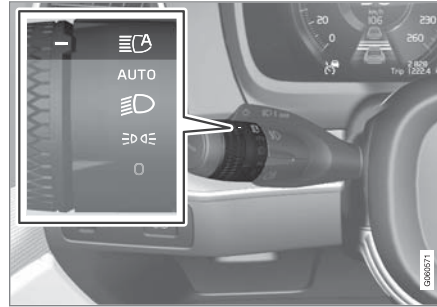

يشير الرمز  إلى الضوء العالي النشط.

يمكن أن تبدأ الوظيفة بالعمل أثناء القيادة في الظلام عندما تكون سرعة السيارة ٢٠ كم/سا تقريباً (١٢ ميل في الساعة) أو أعلى من ذلك. يمكن أن تضع هذه الوظيفة أضواء الشارع في حساباتها. وعندما يتوقف مستشعر الكاميرا عن اكتشاف أية سيارة قادمة أو في الأمام، تتم عندها إعادة تشغيل الضوء العالي بعد حوالي ثانية واحدة.

تشغيل الضوء العالي النشط

يتم تشغيل وإيقاف تشغيل الضوء العالي النشط عن طريق تدوير ذراع عجلة القيادة الأيسر نحو الوضع . بعدها، تعود

الحلقة الدوّارة إلى الوضع AUTO. عند تنشيط الضوء العالي النشط، يضيء الرمز  مع وهج أبيض في شاشة السائق. عند تنشيط الضوء العالي، يضيء الرمز باللون الأزرق.

في حالة إلغاء تنشيط الضوء العالي النشط أثناء تشغيل الضوء العالي، تتحول الإضاءة إلى الضوء الخافت تلقائياً.

لا حاجة لإعادة تنشيط الضوء العالي النشط في كل مرة يتم فيها تشغيل السيارة.

محدوديات الضوء العالي النشط

توجد محدوديات على مستشعر الكاميرا الذي تعتمد عليه الوظيفة.

إذا ظهر هذا الرمز في شاشة السائق مع الرسالة الضوء العالي الفعّال غير متوفّر مؤقتاً، فيلزم التبديل بين الضوء العالي والضوء الخافت يدوياً. ينطفئ الرمز  عندما تظهر هذه الرسائل.



ينطبق الأمر نفسه إذا ظهر هذا الرمز مع الرسالة مستشعر زجاج أمامي إعاقَة المستشعر، انظر دليل المالك.



قد يتاح الضوء العالي النشط مؤقتاً، مثل في حالات مع الضباب الكثيف أو الأمطار الغزيرة. عندما يصبح الضوء العالي النشط متاحاً مرة أخرى، أو لم تعد مستشعرات الزجاج الأمامي محجوبة، تخفي الرسالة ويضيء الرمز .

ملاحظة ⓘ

- يمكن أن يتوقف هذا التسلسل الأوتوماتيكي للوميض من خلال تحريك ذراع المقود على الفور إلى الاتجاه العكسي.
- إذا كان رمز مؤشرات الاتجاه في شاشة السائق يومض بسرعة أكثر من المعتاد - راجع الرسالة في شاشة السائق.

عمل الغمازات باستمرار

- ➔ 2 حرك ذراع المقود لأعلى أو لأسفل إلى الوضع الخارجي. تبقى الذراع في هذا الوضع وتعود لوضعها السابق يدوياً أو أوتوماتيكياً من خلال حركة عجلة القيادة.

معلومات ذات صلة

- مؤشرات تحذير الخطر (ص. ١٣٤)
- ضبط وظائف الإضاءة من خلال شاشة العرض المركزية (ص. ١٢٧)
- استبدال لمبة مؤشر الاتجاه الخلفي (ص. ٥٣٩)

استخدام مؤشرات الاتجاه

يتم تشغيل مؤشرات الاتجاه في السيارة بواسطة ذراع المقود الأيسر. تومض مصابيح مؤشرات الاتجاه ثلاث مرات أو بشكل متواصل، وذلك على حسب درجة الضغط على ذراع المقود للأعلى أو للأسفل.



مؤشرات الاتجاه.

عمل الغمازات لفترة قصيرة

- ➔ 1 حرك ذراع المقود لأعلى أو لأسفل إلى الوضع الأول وحرره. تومض مصابيح مؤشرات الاتجاه ثلاث مرات. وإذا تم إلغاء تنشيط الوظيفة عبر شاشة العرض المركزية، فستومض المصابيح مرة واحدة.

تحذير ⚠

الضوء العالي النشط هو مجرد وسيلة مساعدة لاستخدام نمط الضوء المثالي عندما تكون الظروف مواتية. تقع المسؤولية دائماً على عاتق السائق ليتولى التحويل يدوياً من الضوء العالي إلى الضوء الخافت عندما تقتضي ظروف الطريق أو أحوال الطقس القيام بذلك.

معلومات ذات صلة

- مفاتيح الإضاءة (ص. ١٢٦)
- استخدام الضوء العالي (ص. ١٢٩)
- محدوديات الكاميرا ووحدة الرادار (ص. ٣٤٥)

أضواء المنحنيات النشطة*

تم تصميم أضواء المنحنيات النشطة بحيث توفر إضاءة إضافية في المنحنيات والتقاطعات. السيارات المزودة بمصابيح أمامية LED* قد تتوفر بها أضواء منحنيات نشطة، وذلك حسب مستوى تجهيز السيارة.

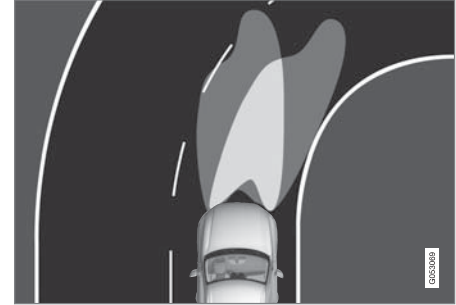

نمط المصابيح الأمامية مع إيقاف الوظيفة (يسار) وتفعيلها (يمين) على التوالي.

تتبع أضواء المنحنيات النشطة حركة عجلة القيادة لتوفير إضاءة إضافية في المنحنيات وملتقيات الطرق ولتوفير رؤية محسنة للسائق.

يتم تنشيط الوظيفة أوتوماتيكياً عند بدء تشغيل السيارة. في حالة وجود خلل في الوظيفة يضيء الرمز  في شاشة السائق في الوقت نفسه الذي تعرض فيه الشاشة نصاً توضيحياً.

لا تنشيط الوظيفة إلا في ضوء النهار الخافت أو في الظلام بشرط تحرك السيارة وتشغيل الضوء الخافت.

تعطيل/تنشيط الوظيفة

عند استلام السيارة من المصنع، تكون الوظيفة نشطة. ويمكن إلغاء تنشيطها/تنشيطها من خلال عرض الوظائف في شاشة العرض المركزية.

اضغط الزر أضواء التفاف فعالة.



معلومات ذات صلة

- ضبط وظائف الإضاءة من خلال شاشة العرض المركزية (ص. ١٢٧)
- مصابيح الضباب الأمامية/أضواء الانعطاف* (ص. ١٣٢)



مصابيح الضباب الأمامية/أضواء الانعطاف*

يتم تنشيط أضواء الضباب يدوياً أثناء القيادة في الضباب وتلقائياً عند السير للخلف للتكامل مع ضوء السير للخلف.

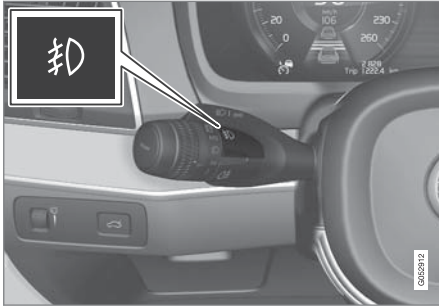
إذا كانت السيارة مزودة بأضواء الانعطاف*، فستعمل أضواء الضباب تلقائياً في ضوء النهار أو الظلام لتضيء المكان بشكل قطري أمام السيارة.



زر مصابيح الضباب الأمامية.

يمكن تشغيل مصابيح الضباب الخلفية فقط عندما يكون نظام السيارة الكهربائي في وضع الإشعال II والحلقة الدوارة في مفتاح التحكم في الوضع AUTO أو  أو .

اضغط على الزر للتنشيط وإيقاف التنشيط. يضيء رمز  في شاشة السائق عند تشغيل مصابيح الضباب الأمامية.

يتم إطفاء مصابيح الضباب الأمامية تلقائياً عند إيقاف تشغيل السيارة أو عند ضبط الحلقة الدوارة في مفتاح التحكم على الوضع

0

يتوقف تشغيل مصباح الضباب الخلفي أوتوماتيكياً في حالة:

- عند إيقاف تشغيل السيارة أو عند ضبط الحلقة الدوّارة في مفتاح التحكّم على الوضع 0
- وجود الحلقة الدوّارة في ذراع المقود في الوضع E أو إيقاف تشغيل مصابيح الضباب الأمامية.

ملاحظة

تختلف لوائح استخدام مصابيح الضباب الخلفية من دولة إلى أخرى.

معلومات ذات صلة

- مفاتيح الإضاءة (ص. ١٢٦)
- مصابيح الضباب الأمامية/أضواء الانعطاف* (ص. ١٣٢)
- أوضاع الإشعال (ص. ٣٥٣)
- استبدال لمبة مصباح الضباب الخلفي (ص. ٥٤١)

مصباح الضباب الخلفي

يعتبر مصباح الضباب الخلفي أقوى من الأضواء الخلفية العادية، ويجب عدم استخدامه إلا في ظروف الإضاءة المنخفضة بسبب الجليد أو الثلوج أو الضباب أو الأتربة، وذلك كي يتم تحذير مستخدمي الطريق بصورة مبكرة أن هناك سيارة تسير أمامهم.



زر مصباح الضباب الخلفي.

إنّ مصباح الضباب الخلفي هو مصباح مجهّز في الواجهة الخلفية للسيارة من جهة السائق.

يمكن فقط تشغيل مصباح الضباب الخلفي في حالة:

- وضع الإشعال II نشط والحلقة الدوّارة في مفتاح التحكّم في الوضع AUTO أو D
 - وجود الحلقة الدوّارة في ذراع المقود في الوضع E وتشغيل مصابيح الضباب الأمامية.
- اضغط على الزر لتشغيل/إطفاء الإضاءة. كما يضيء رمز D في شاشة السائق عند تشغيل مصباح الضباب الخلفي.

ملاحظة

تختلف لوائح استخدام مصابيح الضباب من دولة إلى أخرى.

أضواء الانعطاف*

يمكن لمصابيح الضباب الأمامية أن تتضمّن وظيفة أضواء الانعطاف التي تقوم بإضاءة المنطقة أمام السيارة مؤقتاً وبشكل مائل نحو الجهة التي يتم تدوير عجلة القيادة إليها في منحنى حاد، أو في الاتجاه الذي تشير إليه مؤشرات الاتجاه المستخدمة.

يتم تنشيط الوظيفة في ضوء النهار الخافت أو في الظلام عندما تكون الحلقة الدوّارة بذراع المقود في الوضع AUTO أو D وتكون سرعة السيارة أقل من ٣٠ كم/سا (حوالي ٢٠ ميل في الساعة) تقريباً.

وأيضاً، يتم تشغيل ضوءي الانعطاف كإضافة إلى مصباح الرجوع أثناء الرجوع.

عند استلام السيارة من المصنّع تكون الوظيفة نشطة ويمكن تنشيطها وتعطيلها بواسطة شاشة العرض المركزية.

معلومات ذات صلة

- مفاتيح الإضاءة (ص. ١٢٦)
- أوضاع الإشعال (ص. ٣٥٣)
- مصباح الضباب الخلفي (ص. ١٣٣)
- أضواء المنحنيات النشطة* (ص. ١٣٢)
- ضبط وظائف الإضاءة من خلال شاشة العرض المركزية (ص. ١٢٧)

مؤشرات تحذير الخطر

تحذر مؤشرات تحذير الخطر مستخدمي الطريق الآخرين عن طريق تشغيل كل مؤشرات الاتجاه الخاصة بالسيارة في وقت واحد. يمكن استخدام الوظيفة للتحذير في حال وجود مخاطر مرورية.



زر مؤشرات التحذير من الخطر.

اضغط على الزر لتشغيل مؤشرات التحذير من الخطر.

يتم أوتوماتيكياً تنشيط مؤشرات تحذير الخطر عندما تفرمل السيارة بقوة جداً بحيث يتم تنشيط فرامل الطوارئ وتنخفض السرعة. تبدأ مؤشرات تحذير الخطر في الوميض بعد توقف مصابيح فرامل الطوارئ عن الوميض، ثم بعد ذلك يتم إلغاء تنشيطها أوتوماتيكياً عند تحرك السيارة مرة أخرى أو يتم إلغاء تنشيطها بالضغط على الزر.

ملاحظة

قد تختلف اللوائح حول استخدام ومضات التحذير من الأخطار بين بلد وآخر.

مصابيح فرامل الطوارئ

يتم تنشيط مصابيح فرامل الطوارئ لتنبيه السيارات التي تسير خلفك بشأن الفرملة المفاجئة.

تعني هذه الوظيفة أن مصباح الفرامل يومض بدلاً من الإضاءة ببريق مستمر كما هي العادة في حالات الفرملة العادية. تضيء مصابيح فرامل الطوارئ عند استخدام الفرملة القوية أو عند تنشيط نظام ABS في السرعات المرتفعة.

يعود ضوء الفرامل إلى توهجه الطبيعي، بعد أن يفرمل السائق ليقال السرعة ثم يحرر الفرامل.

يتم تنشيط مؤشرات تحذير الخطر في الوقت نفسه. وتومض هذه المصابيح حتى يزيد السائق من سرعة السيارة مرة أخرى أو يوقف تشغيل ومضات التحذير من الخطر في السيارة.

معلومات ذات صلة

- مصابيح الفرامل (ص. ١٣٤)
- فرامل القدم (ص. ٣٥٦)
- مؤشرات تحذير الخطر (ص. ١٣٤)

مصابيح الفرامل

يضيء مصباح الفرامل أوتوماتيكياً أثناء الفرملة. يضيء مصباح الفرامل عند الضغط على دواسة الفرامل وعند فرملة السيارة تلقائياً من خلال أحد نُظُم دعم السائق.

معلومات ذات صلة

- مصابيح فرامل الطوارئ (ص. ١٣٤)
- وظائف الفرملة (ص. ٣٥٦)
- تغيير لمبة مصباح الفرامل (ص. ٥٤٠)
- نظام دعم السائق (ص. ٢٢٨)

معلومات ذات صلة

- مصابيح فرامل الطوارئ (ص. ١٣٤)
- استخدام مؤشرات الاتجاه (ص. ١٣١)

استخدام إضاءة الوصول إلى المنزل

يمكن المحافظة على إضاءة بعض المصابيح الخارجية لتعمل كإضاءة للوصول إلى المنزل بعد قفل السيارة. لتنشيط الوظيفة:

١. أوقف تشغيل السيارة.

٢. حرك ذراع المقود الأيسر إلى الأمام باتجاه لوحة العدادات ثم اتركه.

٣. اخرج من السيارة واقفل الباب.

< سوف يضيء رمز في شاشة السائق للإشارة إلى تنشيط الوظيفة والإضاءة الخارجية التالية: مصابيح الوضع، أضواء المصابيح الأمامية، إضاءة لوحة تسجيل المركبة وإضاءة المقابض الخارجية*.

يمكن ضبط طول الفترة الزمنية التي تظل خلالها إضاءة الوصول إلى المنزل قيد التشغيل من الشاشة المركزية.

معلومات ذات صلة

- ضبط وظائف الإضاءة من خلال شاشة العرض المركزية (ص. ١٢٧)
- إضاءة الاقتراب (ص. ١٣٥)

إضاءة الاقتراب

يتم تشغيل إضاءة الاقتراب عند إلغاء أقفال السيارة وعند الاستخدام لتشغيل إضاءة السيارة عن بُعد.

يتم تنشيط الوظيفة عند استخدام مفتاح التحكم عن بعد لفتح القفل. خلال النهار، يتم تنشيط كل من مصابيح الوضع ومصابيح السقف الداخلية وأضواء الأرضية وإضاءة منطقة الحمولة. أما عندما يكون ضوء النهار خافتاً أو خلال الظلام، فيتم أيضاً تنشيط إضاءة لوحة تسجيل المركبة وإضاءة المقابض الخارجية* مع توجيه مصدر إضاءتها نحو الأرض.

سوف تبقى الإضاءة قيد التشغيل لحوالي دقيقتين إذا لم يتم فتح أي من الأبواب. وفي حال تم فتح أحد الأبواب أثناء تنشيط الأضواء، فسيتم تمديد وقت تنشيط الإضاءة الداخلية وإضاءة المقابض الخارجية*.

يمكن تنشيط وإلغاء تنشيط الوظيفة عبر شاشة العرض المركزية.

معلومات ذات صلة

- ضبط وظائف الإضاءة من خلال شاشة العرض المركزية (ص. ١٢٧)
- استخدام إضاءة الوصول إلى المنزل (ص. ١٣٥)
- مفتاح التحكم عن بعد (ص. ١٩٧)



مصباح القراءة أعلى المقعد الخلفي.



في السيارات المزودة بسقف بانوراما* توجد وحدات ومصباح واحدة في كل جهة من جهتي السقف.

يتم تشغيل مصابيح القراءة أو إيقاف تشغيلها بالضغط لفترة وجيزة على الزر في المصباح. يتم ضبط درجة السطوع من خلال الاستمرار في الضغط على الزر المضغوط.

إضاءة القراءة

يمكن تشغيل أو إيقاف تشغيل مصابيح القراءة جهة اليمين واليسار بالضغط لفترة وجيزة على الأزرار في كونسول السقف. يتم ضبط درجة السطوع من خلال الاستمرار في الضغط على الزر المضغوط.

الإضاءة الداخلية

يمكن تشغيل أو إيقاف تشغيل إضاءة الأرضية والسقف بضغط قصيرة على الزر في كونسول السقف.

الوظائف الأوتوماتيكية لإضاءة مقصورة الركاب

ويتم تنشيط وظيفة التلقائي بضغط قصيرة على الزر **AUTO** في كونسول السقف. عند تنشيط النظام الأوتوماتيكي، سيضيء المؤشر الضوئي الموجود على الزر، ثم سيتم تشغيل وإطفاء إضاءة مقصورة الركاب وفقاً لما يلي.

يتم تفعيل إضاءة مقصورة الركاب في الحالات التالية:

- عند فتح قفل السيارة
- عند إيقاف تشغيل السيارة
- عند فتح باب جانبي.

يتم إطفاء إضاءة مقصورة الركاب في الحالات التالية:

- عند قفل السيارة
- عند بدء تشغيل السيارة
- عند إغلاق باب جانبي.
- عند بقاء باب جانبي مفتوحاً لمدة دقيقتين تقريباً.

إضاءة السطح الخلفية*

توجد مصابيح قراءة في المنطقة الخلفية للسيارة، ويتم استخدامها كذلك كإضاءة لمقصورة الركاب.

الإضاءة الداخلية

لقد تم تجهيز مقصورة الركاب بعدة أنواع من الإضاءة، مثل الإضاءة الداخلية المحيطة وإضاءة الزينة القابلة للضبط وإضاءة القراءة.

يمكن إضاءة وإطفاء جميع المصابيح في مقصورة الركاب يدوياً خلال 5 دقائق على الأقل منذ:

- تم إيقاف تشغيل المحرك والنظام الكهربائي في وضع الإشعال 0
- تم فتح قفل السيارة إلا أنه لم يتم بدء تشغيلها بعد.

إضاءة السطح الأمامية

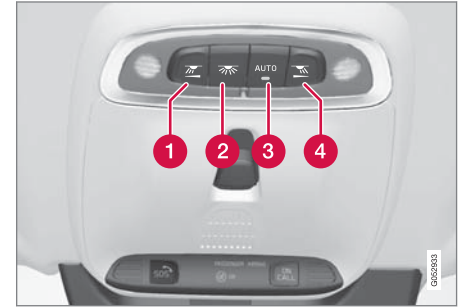

مفاتيح التحكم في كونسول السقف لمصابيح القراءة الأمامية وإضاءة مقصورة الركاب.

1 مصباح القراءة، الجانب الأيسر

2 الإضاءة الداخلية

3 الوظائف الأوتوماتيكية لإضاءة مقصورة الركاب

4 مصباح القراءة، الجانب الأيمن

ضبط الإضاءة الداخلية

يتم تفعيل الإضاءة الداخلية في السيارة بطرق مختلفة ووفق وضع الإشعال المستخدم. يمكن ضبط الإضاءة الداخلية باستخدام بكرة التحكم بالإصبع الموجودة في لوحة العدادات، كما يمكن ضبط وظائف إضاءة محددة عبر شاشة العرض المركزية.

يتم استخدام بكرة التحكم بالإصبع في لوحة أجهزة القياس، في يسار عجلة القيادة، لضبط سطوع إضاءة شاشة العرض وإضاءة أدوات التحكم كما إضاءة الزينة المحيطة والإضاءة المحيطة*



ضبط إضاءة الزينة المحيطة

١. اضغط الإعدادات في العرض العلوي بالشاشة المركزية.

٢. اضغط

My Car ← الأضواء والإنارة ← مصابيح داخلية.

٣. اختر من بين الإعدادات التالية:

- في شدة ضوء الأجواء المحيطة، حدد من إيقاف ومنخفض ومرتفع.
- في مستوى ضوء الأجواء المحيطة، حدد من منخفض وممتلئ.

ضبط الإضاءة المحيطة*

السيارة مجهزة بعدد من مصابيح LED لتغيير لون الإضاءة. تضيء هذه المصابيح عندما تعمل السيارة.

الإضاءة في حامل الأكواب الأمامي في الكونسول النقي

تعمل الإضاءة في حوامل الأكواب الأمامية عند فتح قفل السيارة وتنطفئ عند قفل السيارة. ويمكن ضبط السطوع بدقة باستخدام بكرة التحكم بالإصبع في لوحة العدادات.

معلومات ذات صلة

- ضبط الإضاءة الداخلية (ص. ١٣٧)
- مفاتيح الإضاءة (ص. ١٢٦)
- أوضاع الإشعال (ص. ٣٥٣)
- الأجزاء الداخلية من مقصورة الركاب (ص. ٤٩٢)

إضاءة صندوق القفازات

يتم تشغيل وإيقاف تشغيل إضاءة صندوق القفازات على التوالي عندما يكون الغطاء مفتوحاً أو مغلقاً.

إضاءة المرأة الموجودة في وافي الشمس*

يتم تشغيل وإطفاء الإضاءة للمرأة في وافي الشمس على التوالي عند فتح أو غلق الغطاء.

إضاءة الأرضية*

يتم تشغيل إضاءة الأرضية أو يتم إيقاف تشغيلها عند فتح الباب المناسب أو إغلاقه.

الإضاءة في صندوق الأمتعة

يتم تشغيل وإطفاء الإضاءة في حجرة الأمتعة عند فتح أو غلق الباب الخلفي.

إضاءة الزينة

يتم تشغيل الإضاءة المحيطة عندما تفتح الأبواب، ويتم إغلاقها عند قفل السيارة. يمكن تهيئة شدة إضاءة الزينة من شاشة العرض المركزية، كما يمكن ضبطها بدقة باستخدام بكرة التحكم بالإصبع في لوحة العدادات.

مصابيح الحالة المزاجية*

السيارة مجهزة بمصابيح LED تنتج تغيير لون الإضاءة. تضيء هذه المصابيح عندما تعمل السيارة. يمكن تهيئة شدة الإضاءة المحيطة من شاشة العرض المركزية، كما يمكن ضبطها بدقة باستخدام بكرة التحكم بالإصبع في لوحة العدادات.

إضاءة صندوق التخزين في الأبواب

يتم تشغيل الإضاءة في صندوق التخزين في الأبواب عند فتح الأبواب، ويتم إطفائها عند قفل الأبواب. ويمكن ضبط السطوع بدقة باستخدام بكرة التحكم بالإصبع في لوحة العدادات.

►► تغيير سطوع الإضاءة

١. اضغط الإعدادات في العرض العلوي بالشاشة المركزية.
٢. اضغط
- My Car ← الأضواء والإنارة ← مصابيح داخلية ← ضوء جو داخلي.
٣. في كثافة ضوء الوضع الخارجي، حدد من إيقاف ومنخفض ومرتفع.

تغيير لون الإضاءة

١. اضغط الإعدادات في العرض العلوي بالشاشة المركزية.
٢. اضغط
- My Car ← الأضواء والإنارة ← مصابيح داخلية ← ضوء جو داخلي.
٣. اختر بين من خلال درجة الحرارة و من خلال اللون لتغيير لون الإضاءة.

باستخدام خيار من خلال درجة الحرارة، تتغير الإضاءة وفقاً لدرجة حرارة مقصورة الركاب المضبوطة.

من خلال الخاصية من خلال اللون، يمكن استخدام الفئة الفرعية ألوان التسقي لإجراء المزيد من الضبط.

معلومات ذات صلة

- الإضاءة الداخلية (ص. ١٣٦)
- ضبط وظائف الإضاءة من خلال شاشة العرض المركزية (ص. ١٢٧)
- أوضاع الإشعال (ص. ٣٥٣)

النوافذ الزجاج والمرايا

النوافذ والزجاج والمراميا

تتضمن الميارة أنماطاً مختلفة من النوافذ والألواح الزجاجية والمراميا. تتميز بعض النوافذ في السيارة بأنها من الزجاج الرقائقي. يتميز الزجاج الأمامي بأنه من النوع الرقائقي المتوفر أيضاً كخيار لبعض المساحات الزجاجية الأخرى. تتم تقوية الزجاج الرقائقي ليوفر حماية أفضل ضد الكسر ولتحسين خاصية عزل الصوت في مقصورة الركاب. وقد تم أيضاً تجهيز السقف البانورامي* بالزجاج الرقائقي.



يظهر الرمز على النوافذ في حالة كون الزجاج رقائقيًا

معلومات ذات صلة

- أداة الحماية من القرص في النوافذ وحاجبات الشمس (ص. ١٤٠)
- سقف البانوراما* (ص. ١٤٥)
- النوافذ الكهربائية (ص. ١٤١)
- مراميا الرؤية الخلفية (ص. ١٤٣)
- استخدام مساحات الزجاج الأمامي (ص. ١٤٩)
- استخدام غاسلات الزجاج الأمامي والمصابيح الأمامية (ص. ١٥١)
- تنشيط وإلغاء تنشيط الزجاج الأمامي المسخن* (ص. ١٨٠)
- تنشيط وإلغاء تنشيط الزجاج الخلفي المسخن ومراميا الأبواب المسخنة. (ص. ١٨١)

أداة الحماية من القرص في النوافذ وحاجبات الشمس

تتضمن جميع النوافذ وحاجبات الشمس الكهربائية* أداة للحماية من القرص يتم تفعيلها في حال أعاق أي شيء حركتها عند الفتح أو الإغلاق. في حال حدوث إعاقة للحركة، تتوقف الحركة ثم تبدأ الحركة المعاكسة تلقائياً لمسافة ٥٠ ملم تقريباً (حوالي ٢ بوصة) من موضع الإعاقة (أو حتى وضع التهوية الكامل).

من الممكن فرض تفعيل الحماية من القرص عند إلغاء عملية الإغلاق، عندما تتشكل طبقة من الجليد مثلاً، وذلك من خلال الاستمرار في الضغط على أداة التحكم في اتجاه واحد.

إذا حدث أي خطأ في خاصية الحماية من الانحشار، فيمكن اختبار تسلسل إعادة التعيين.

تحذير

في حال تم فصل بطارية باديء التشغيل، ينبغي إعادة تعيين وظيفة الفتح والإغلاق التلقائي كي تعمل بشكل صحيح. يجب إجراء إعادة ضبط كي تعمل ميزة الحماية من الانحشار.

معلومات ذات صلة

- تسلسل إعادة التعيين للحماية من الانحشار (ص. ١٤٠)
- تشغيل النوافذ الآلية (ص. ١٤١)
- تشغيل سقف البانوراما* (ص. ١٤٦)

تسلسل إعادة التعيين للحماية من الانحشار

في حال ظهرت مشكلة تتعلق بالوظائف الكهربائية للنوافذ الكهربائية، يمكن عندها القيام باختبار لتسلسل عملية إعادة التعيين.

تحذير

في حال تم فصل بطارية باديء التشغيل، ينبغي إعادة تعيين وظيفة الفتح والإغلاق التلقائي كي تعمل بشكل صحيح. يجب إجراء إعادة ضبط كي تعمل ميزة الحماية من الانحشار.

إذا استمرت المشكلة، أو إذا كان الأمر يتعلق بالسقف البانورامي، اتصل بلجدي الورش^٢.

إعادة ضبط النافذة الكهربائية

١. ابدأ بالتحقق من أن النافذة مغلقة.
 ٢. ثم قم بتشغيل أدوات التحكم يدوياً ٣ مرات صعوداً حتى وضعيّة الإغلاق.
- < يتم تهيئة النظام أوتوماتيكياً.

معلومات ذات صلة

- أداة الحماية من القرص في النوافذ وحاجبات الشمس (ص. ١٤٠)
- تشغيل النوافذ الآلية (ص. ١٤١)

^١ لا ينطبق على الزجاج الأمامي أو سقف البانوراما* والذي هو رقائقي دوماً ولا يتوفر به هذا الرمز.
^٢ يوصى بالرجوع إلى ورشة فولفو معتمدة.

تشغيل النوافذ الآلية

باستخدام لوح التحكم بباب السائق، يمكن تشغيل جميع النوافذ الكهربائية - وباستخدام لوحات التحكم في الأبواب الأخرى يمكن تشغيل النوافذ الكهربائية بصورة فريدة لكل باب. النوافذ الكهربائية مجهزة بخاصية الحماية من الانحشار. إذا حدث أي خطأ في خاصية الحماية من الانحشار، فيمكن اختبار تسلسل إعادة التعيين.

تحذير

قد يتم احتجاز الأطفال والركاب الآخرين أو الأجسام الأخرى بسبب الأجزاء المتحركة.

- فم دائماً بتشغيل النوافذ بحذر.
- لا تدع الأطفال يتلهمون بأجهزة التحكم.
- تجنب ترك الأطفال وحدهم في السيارة.
- تذكر دائماً إطفاء مصدر طاقة النوافذ الكهربائية باختيار وضع الإشعال 0 في النظام الكهربائي للسيارة وبعد ذلك خذ معك المفتاح عند مغادرة السيارة.
- تجنب وضع أي شيء أو أي جزء من الجسد في مسار النوافذ، حتى لو كان النظام الكهربائي بالسيارة مفصلاً تماماً.

تحذير

قد يتم احتجاز الأطفال والركاب الآخرين أو الأجسام الأخرى بسبب الأجزاء المتحركة.

- فم دائماً بتشغيل النوافذ بحذر.
- لا تدع الأطفال يتلهمون بأجهزة التحكم.
- تجنب ترك الأطفال وحدهم في السيارة.
- تذكر دائماً إطفاء مصدر طاقة النوافذ الكهربائية باختيار وضع الإشعال 0 في النظام الكهربائي للسيارة وبعد ذلك خذ معك المفتاح عند مغادرة السيارة.
- تجنب وضع أي شيء أو أي جزء من الجسد في مسار النوافذ، حتى لو كان النظام الكهربائي بالسيارة مفصلاً تماماً.

معلومات ذات صلة

- تشغيل النوافذ الآلية (ص. ١٤١)
- أداة الحماية من القرص في النوافذ وحاجبات الشمس (ص. ١٤٠)
- تسلسل إعادة التعيين للحماية من الانحشار (ص. ١٤٠)

النوافذ الكهربائية

يتضمن كل باب لوحة تحكم بالنوافذ الكهربائية. يحتوي باب السائق على أزرار تحكم لتشغيل كل النوافذ ولتنشيط أقفال سلامة الأطفال أيضاً.

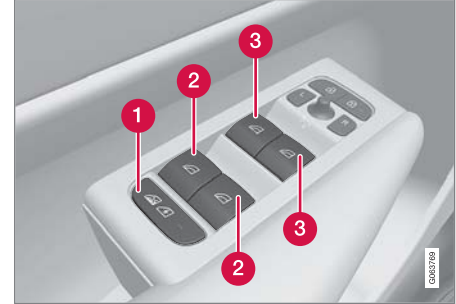

لوحة تحكم باب السائق.

- 1 أقفال أمان الأطفال الكهربائية* هي التي توقف تشغيل أزرار التحكم الموجودة في الأبواب الخلفية لمنع فتح الأبواب أو النوافذ من الداخل.
- 2 أزرار التحكم في النوافذ الخلفية.
- 3 أزرار التحكم في النوافذ الأمامية.

- القفل وفتح القفل بواسطة مفتاح التحكم عن بُعد (ص. ١٩٩)

تحذير ⚠

تأكد من عدم تعرّض الأطفال أو الركاب الآخرين لخطر سحق أصابعهم عند القيام بإغلاق جميع النوافذ باستخدام مفتاح التحكم عن بُعد أو وظيفة الفتح بدون مفتاح* في مقبض الباب.

ملاحظة ⓘ

كما يعد فتح النوافذ الأمامية قليلاً من الطرق الفعالة لتقليل الضوضاء الصادرة عن الرياح المنتظمة عند فتح النوافذ الخلفية.

ملاحظة ⓘ

يتعذر فتح النوافذ في سرعات أكبر من ١٨٠ كم/سا(تقريباً ١١٢ ميل في الساعة) ولكن يمكن إغلاقها. تقع دائماً على السائق مسؤولية الالتزام بالقوانين المرورية السارية المفعول.

ملاحظة ⓘ

قد يتعذر تشغيل حاجب الشمس على درجات حرارة منخفضة.

معلومات ذات صلة

- النوافذ الكهربائية (ص. ١٤١)
- أداة الحماية من الفُرس في النوافذ وحاجبات الشمس (ص. ١٤٠)
- تسلسل إعادة التعيين للحماية من الانحشار (ص. ١٤٠)
- القفل وفتح القفل بدون مفتاح* (ص. ٢٢١)



تشغيل النوافذ الكهربائية.

1 التشغيل بدون الوظيفة الأوتوماتيكية. قم بتحريك أحد مفاتيح التحكم برفق إلى أعلى أو إلى أسفل. تتحرك النوافذ الكهربائية إلى أعلى أو إلى أسفل طالما أن مفتاح التحكم مثبت في موضعه.

2 التشغيل مع الوظيفة الأوتوماتيكية. حرك أحد مفاتيح التحكم لأعلى أو لأسفل حتى النهاية ثم حرره. تتحرك النوافذ الكهربائية تلقائياً حتى تصل إلى موضعها النهائي.

للتمكن من استخدام النوافذ الكهربائية، يجب أن يكون وضع الإشعال I أو II. يمكن تشغيل النوافذ الكهربائية لبضع دقائق بعد إيقاف تشغيل السيارة وبعد إيقاف تشغيل الإشعال- لكن ليس بعد فتح باب. ومن الممكن تشغيل زرّ تحكّم واحد فقط في كل مرة.

يمكن تشغيله أيضاً باستخدام مفتاح التحكم عن بُعد أو خاصية الفتح بدون مفتاح* في مقبض الباب.

خفت الإضاءة الأوتوماتيكي*

تقوم مرايا الرؤية الخلفية ومرايا الأبواب بتخفيف الإبهار الناتج من الضوء الساطع المنبعث من السيارات الخلفية تلقائياً. تكون ميزة التعتيم التلقائي نشطة دوماً أثناء القيادة، باستثناء تحديد وضع الرجوع للخلف في صندوق التروس.

ملاحظة

عندما يتم تغيير درجة الحساسية، لن يكون هناك أي تغيير فوري ملحوظ في وظيفة خفت الإضاءة، بل سيحدث ذلك التغيير بشكل تدريجي.

يؤثر ضبط خفت الإضاءة على كل من مرآة الرؤية الخلفية الداخلية ومرايا الأبواب.

لتغيير حساسية خفت الإضاءة:

1. اضغط الإعدادات في العرض العلوي بالشاشة المركزية.
2. اضغط My Car ← المرايا والراحة المحسنة.
3. في تعتيم أوتوماتيكي لمرايا الرؤية الخلفية، حدد عادي أو دائن أو فاتح.

تحتوي مرآة الرؤية الخلفية الداخلية على مستشعرين - واحد مواجه للأمام والآخر مواجه للخلف - وهما يعملان معاً للتعرف على الضوء المبهر والتخلص منه. يكتشف المستشعر المتجه للأمام الضوء الخارجي، بينما يكتشف المستشعر المتجه للخلف الضوء القادم من الأضواء الرئيسية للمركبة التي في الخلف.

بغية تزويد مرايا الأبواب بوظيفة خفت الإضاءة التلقائي، ينبغي أن تكون مرآة الرؤية الخلفية الداخلية مزودة أيضاً بتلك الوظيفة.

ضبط خفت الإضاءة في مرآة الرؤية الخلفية

يمكن أن ينعكس الضوء الساطع المنبعث من الخلف في مرايا الرؤية الخلفية ويؤدي إلى مضايقة السائق. لذلك، يمكنك ضبط خفت الإضاءة كلما كان الضوء الخلفي مزعجاً لك.

الخفت يدوياً

يمكن تعتيم مرآة الرؤية الخلفية الداخلية بواسطة زر تحكم في الحافة السفلية للمرآة.



1 مفتاح التحكم اليدوي بخفت الإضاءة.

1. استخدم خاصية خفت الإضاءة من خلال تحريك مفتاح التحكم باتجاه مقصورة الركاب.
2. قم بالعودة إلى الوضع العادي من خلال تحريك مفتاح التحكم باتجاه الزجاج الأمامي.

لا يتوفر زر لخفت الإضاءة يدوياً على المرايا المزودة بخفت إضاءة أوتوماتيكي.

مرايا الرؤية الخلفية

يمكن استخدام مرايا الرؤية الخلفية ومرايا الأبواب لتوفير رؤية خلفية أفضل للسائق.

مرآة الرؤية الخلفية الداخلية

لقد تم تجهيز مرآة الرؤية الخلفية الداخلية بـ HomeLink*، وبوظيفة خفت الإضاءة التلقائي* وبالبوصله*.

يمكن تعديل مرآة الرؤية الخلفية الداخلية عن طريق ضبط زاويتها يدوياً.

مرايا الأبواب

تحذير

لقد تمت توسعة زاوية المرآة من جهة الراكب بغية توفير أفضل رؤية. قد تبدو الأشياء أبعد مما هي عليه في الواقع.

يتم ضبط مواضع مرايا الأبواب باستخدام عصا التحكم في لوحة التحكم بباب السائق.

هناك أيضاً عدد من الإعدادات التلقائية التي يمكن ربطها بأزرار ووظيفة الذاكرة للمقعد الكهربائي*.

معلومات ذات صلة

- HomeLink* (ص. ٤٠٨)
- البوصله* (ص. ٤١١)
- ضبط خفت الإضاءة في مرآة الرؤية الخلفية (ص. ١٤٣)
- تعديل زاوية مرايا الأبواب (ص. ١٤٤)
- تنشيط وإلغاء تنشيط الزجاج الخلفي المسخن ومرايا الأبواب المسخنة. (ص. ١٨١)

ملاحظة

إذا كانت المستشعرات مغطاة مثلاً برُخَص الركن أو الأجهزة المستجيبة أو حاجبات الشمس أو الأشياء التي في المقاعد أو في حجيرة الأمتعة بحيث تمنع وصول الضوء إلى المستشعرات، نقل عندئذ وظيفة تعويم مرآة الرؤية الخلفية الداخلية ومرامب الأبواب.

معلومات ذات صلة

- مرآة الرؤية الخلفية (ص. ١٤٣)
- تعديل زاوية مرآة الأبواب (ص. ١٤٤)

تعديل زاوية مرآة الأبواب

بغية ضمان رؤية أفضل للجزء الخلفي من السيارة، ينبغي ضبط مرآة الأبواب وفق تفضيلات السائق.

هناك أيضاً عدد من الإعدادات التلقائية التي يمكن ربطها بأزرار وظيفة الذاكرة للمقعد الكهربائي*.

استخدام أزرار التحكم في مرآة الأبواب

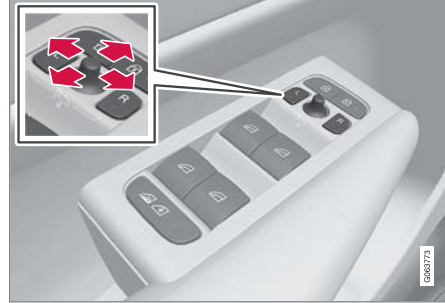

أزرار التحكم في مرآة الأبواب.

يتم ضبط مواضع مرآة الأبواب باستخدام عصا التحكم في لوحة التحكم بباب السائق. يجب أن يكون وضع الإشعال I على الأقل.

1. اضغط على زر **L** الخاص بمرآة الباب الموجودة على الجانب الأيسر أو على الزر **R** الخاص بمرآة الباب الموجودة على الجانب الأيمن. يضيء المصباح الموجود في الزر.
2. اضغط الوضع بواسطة مفتاح التحكم في الضبط في الوسط.
3. اضغط على الزر **L** أو **R** مرة أخرى. ينبغي ألا تستمر إضاءة المصباح.

طَي مرآة الرؤية الخلفية كهربائياً*

يمكن ضم المرآة في حالة الوقوف/القيادة في المناطق الضيقة.

1. اضغط على الأزرار **L** و **R** في وقت واحد.
 2. وحررهما بعد ثانية واحدة تقريباً. تتوقف المرآتان أوتوماتيكياً في أقصى حالة طي نحو الداخل.
- يمكن فرد المرآة بالضغط لأسفل على الزرين **L** و **R** في نفس الوقت. يتيح الإعداد السابق إيقاف تشغيل المرآة تلقائياً في الوضع الممتد.

إعادة الضبط على الوضع المحايد

يجب إعادة الضبط الكهربائي للمرآة، التي تم تحريكها من موضعها بسبب مؤثر خارجي، على الوضع الأصلي لكي تعمل وظيفة السحب/التمديد* الكهربائي بطريقة صحيحة.

1. يمكن طَي مرآة الأبواب بالضغط للأسفل وفي نفس الوقت على الزرين **L** و **R**.
 2. كما يمكن إعادة فتحها مجدداً بالضغط وفي نفس الوقت على الزرين **L** و **R**.
 3. كرر الإجراء السابق حسب الضرورة.
- يتم إرجاع المرآة إلى وضعها الأصلي.

تعديل الزاوية أثناء أثناء الركن*

يمكن إمالة مرآة الباب للأسفل كي يتسنى للرسانق رؤية جانب الطريق عند الركن مثلاً.

- قم بتعشيق ترس الرجوع للخلف واضغط على زر **L** أو **R**.
- تجدد الملاحظة أنه قد تكون هناك حاجة للضغط على الزر مرتين، وذلك في حال كان قد تم تحديده مسبقاً. يومض الزر عندما تكون مرآة الباب مائلة إلى الأسفل. عندما يتم فصل تعشيق

* فقط مع مقعد كهربائي مزود بأزرار الذاكرة*.

سقف البانوراما*

سقف البانوراما مقسم إلى منطقة من قسمين. يمكن فتح القسم الأمامي رأسياً من الحافة الخلفية (وضع التهوية) أو أفقياً (وضع الفتح) القسم الخلفي عبارة عن زجاجة سقف ثابتة.

السقف البانورامي مجهز بمحرف هواء وحاجب شمس من نسيج مقفول يوجدان أسفل السقف الزجاجي لتوفير مزيد من الحماية من العوامل الخارجية مثل أشعة الشمس القوية.



يتم تشغيل سقف البانوراما وواقى الشمس بواسطة زر التحكم الموجود في السقف.

يجب وضع النظام الكهربائي للسيارة في وضع الإشعال I أو II حتى يتسنى لك تشغيل السقف البانورامي وحاجب الشمس.

معلومات ذات صلة

- مرابا الرؤية الخلفية (ص. ١٤٣)
- ضبط خفت الإضاءة في مرآة الرؤية الخلفية (ص. ١٤٣)
- تنشيط وإلغاء تنشيط الزجاج الخلفي المسخن ومرابا الأبواب المسخنة. (ص. ١٨١)

ترس الرجوع للخلف، تبدأ مرآة الباب بالعودة تلقائياً إلى موضعها الأصلي بعد ٣ ثوانٍ تقريباً وتصل إليه بعد حوالي ٨ ثوانٍ.

تعديل الزاوية تلقائياً أثناء الركن^٣

يتيح هذا الإعداد إمالة مرآة الباب تلقائياً للأسفل عندما يتم تشييق ترس الرجوع للخلف. تكون وضعية الطي محدّدة مسبقاً ولا يمكن تعديلها.

١. اضغط على الإعدادات في العرض العلوي بالشاشة المركزية.

٢. اضغط **My Car** ← المرابا والراحة المحسنة.

٣. في إمالة المرابا الخارجية عند الرجوع للخلف، حدد إيقاف أو السائق أو الراكب أو كلاهما للتنشيط/إلغاء التنشيط ثم حدد مرابا الرؤية الخلفية المطلوب إمالتها.

يمكنك تفعيل عودة مرآة الباب إلى موضعها الأصلي عبر الضغط مرتين على الزر **L** أو **R**.

الانكماش الأوتوماتيكي عند القفل*

يمكنك، من خلال شاشة العرض المركزية، ضبط جميع مرابا الرؤية الخلفية والأبواب لكي تعمل وظيفة السحب/التمديد تلقائياً عند قفل/فتح قفل السيارة باستخدام المفتاح.

١. اضغط على الإعدادات في العرض العلوي بالشاشة المركزية.

٢. اضغط **My Car** ← المرابا والراحة المحسنة.

٣. حدد طي المرابا عند القفل للتنشيط/إلغاء التنشيط.

لكن، إذا تم طي المرابا بواسطة الأزرار **L** و **R**، يجب عندئذ إعادة فتحها يدوياً أيضاً.

٣ فقط مع مقعد كهربائي مزود بأزرار الذاكرة*.

عاكس الرياح

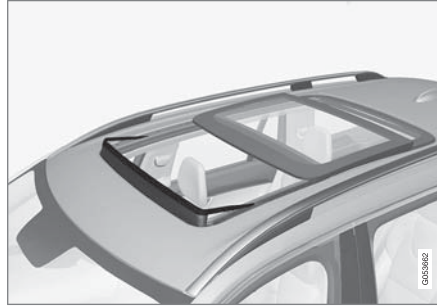

يحتوي سقف البانوراما على عاكس رياح يتم طيه لأعلى عندما يكون سقف البانوراما في وضع الفتح.

معلومات ذات صلة

- تشغيل سقف البانوراما* (ص. ١٤٦)
- الإغلاق التلقائي لحاجب الشمس الخاص بالسقف البانورامي* (ص. ١٤٨)
- أداة الحماية من القرص في النوافذ وحاجبات الشمس (ص. ١٤٠)
- القفل وفتح القفل بدون مفتاح* (ص. ٢٢١)
- القفل وفتح القفل بواسطة مفتاح التحكم عن بُعد (ص. ١٩٩)

تشغيل سقف البانوراما*

يتم تشغيل السقف البانورامي وواقى الشمس بواسطة زر تحكم يوجد في لوحة السقف، وكل منهما مزود بخاصية الحماية من الانحشار.

تحذير ⚠

قد يتم احتجاز الأطفال والركاب الآخرين أو الأجسام الأخرى بسبب الأجزاء المتحركة.

- قُم دائما بتشغيل النوافذ بحذر.
- لا تدع الأطفال يتلّهون بأجهزة التحكم.
- تجنب ترك الأطفال وحدهم في السيارة.
- تذكر دائما إطفاء مصدر طاقة النوافذ الكهربائية باختبار وضع الإشعال 0 في النظام الكهربائي للسيارة وبعد ذلك خذ معك المفتاح عند مغادرة السيارة.
- تجنّب وضع أي شيء أو أي جزء من الجسد في مسار النوافذ، حتى لو كان النظام الكهربائي بالسيارة مفصّلاً تماماً.

مهم !

- تجنب فتح سقف البانوراما في حالة تركيب حاملات الأمتعة.
- لا تضع أي أجسام ثقيلة على سقف البانوراما.

تحذير ⚠

قد يتم احتجاز الأطفال والركاب الآخرين أو الأجسام الأخرى بسبب الأجزاء المتحركة.

- قُم دائما بتشغيل النوافذ بحذر.
- لا تدع الأطفال يتلّهون بأجهزة التحكم.
- تجنب ترك الأطفال وحدهم في السيارة.
- تذكر دائما إطفاء مصدر طاقة النوافذ الكهربائية باختبار وضع الإشعال 0 في النظام الكهربائي للسيارة وبعد ذلك خذ معك المفتاح عند مغادرة السيارة.
- تجنّب وضع أي شيء أو أي جزء من الجسد في مسار النوافذ، حتى لو كان النظام الكهربائي بالسيارة مفصّلاً تماماً.

مهم !

- تجنب فتح سقف البانوراما في حالة تركيب حاملات الأمتعة.
- لا تضع أي أجسام ثقيلة على سقف البانوراما.

مهم !

- أزل الجليد أو الثلج قبل فتح سقف البانوراما. احرص على عدم خدش الأسطح أو إتلاف الشرائط.
- لا تحاول تشغيل سقف البانوراما إذا تجمد في وضع الإغلاق.

فتح وضع التهوية وإغلاقه

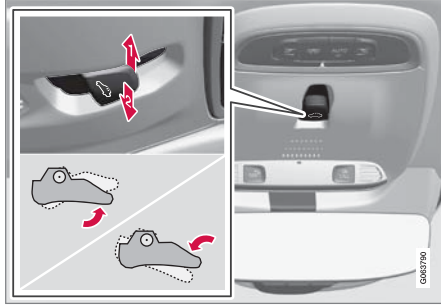

وضع التهوية، عمودي عند الحافة الخلفية.

1 افتح عن طريق الضغط مرة واحدة على زر التحكم لأعلى.

2 أغلق عن طريق الضغط مرة واحدة على زر التحكم لأسفل.

عند تحديد وضع التهوية، يُرفع الغطاء الزجاجي الأمامي عند حافته الخلفية. إذا تم إغلاق واقي الشمس بشكل كامل عند تحديد وضع التهوية، فينفتح الواقي تلقائياً حوالي ٥٠ ملم (حوالي بوصتين).

يتبع حاجب الشمس أوتوماتيكياً حركة سقف البانوراما حال إغلاق الأخير من وضع التهوية.

السقف البانورامي وواقي الشمس مزودان بخاصية الحماية من الانحشار. إذا حدث أي خطأ في خاصية الحماية من الانحشار، فيمكن اختبار تسلسل إعادة التعيين.

ملاحظة

للتشغيل اليدوي، يلزم فتح حاجب الشمس بالكامل قبل التمكن من فتح سقف البانوراما. عند عكس هذه العملية، يلزم إغلاق سقف البانوراما بالكامل قبل إغلاق حاجب الشمس بالكامل.

ملاحظة

قد يتعذر تشغيل حاجب الشمس على درجات حرارة منخفضة.

مهم

- أزل الجليد أو الثلج قبل فتح سقف البانوراما. احرص على عدم خدش الأسطح أو إتلاف الشرائط.
- لا تحاول تشغيل سقف البانوراما إذا تجمد في وضع الإغلاق.

يجب وضع النظام الكهربائي للسيارة في وضع الإشعال I أو II حتى يتسنى لك تشغيل السقف البانورامي وحاجب الشمس.

يمكن تشغيله أيضاً باستخدام مفتاح التحكم عن بُعد أو خاصية الفتح بدون مفتاح* في مقبض الباب.

تحذير

تأكد من عدم تعرّض الأطفال أو الركاب الآخرين لخطر سحق أصابعهم عند القيام بإغلاق جميع النوافذ باستخدام مفتاح التحكم عن بُعد أو وظيفة الفتح بدون مفتاح* في مقبض الباب.

مهم

تحقق من إغلاق سقف البانوراما بصورة جيدة حال قفله.

تتوقف حركة السقف عند تحرير زر التحكم أثناء التشغيل اليدوي أو عند وصول الزجاج إلى وضع الراحة؛ أو عند الوصول إلى أقصى وضع للفتح أو الإغلاق. تتوقف حركة كل من السقف البانورامي وواقي الشمس أيضاً إذا تم توجيه أزرار التحكم الموجودة في السقف إلى الاتجاه المعاكس لاتجاه الحركة الحالي.

* وضع الراحة عبارة عن وضع تكون فيه الضوضاء الناتجة عن الهواء وغيرها من الضوضاء في أقل مستوى يمكن لها أثناء القيادة.

▶▶ افتح السقف البانورامي وأغلقه بالكامل باستخدام زر التحكم الموجود بالسقف

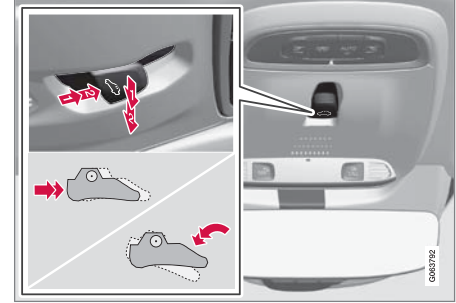

1 التشغيل، الوضع اليدوي

2 التشغيل، الوضع التلقائي

التشغيل اليدوي

1. لفتح حاجب السقف - اضغط على زر التحكم للخلف وصولاً إلى موضع الفتح اليدوي.
 2. فتح السقف البانورامي إلى وضع الراحة - اضغط زر التحكم مرة ثانية للخلف حتى موضع الفتح اليدوي.
 3. فتح السقف البانورامي إلى الوضع الأقصى - اضغط زر التحكم مرة ثالثة للخلف حتى موضع الفتح اليدوي.
- قم بالإغلاق عن طريق تكرار الإجراء السابق بترتيب عكسي - اضغط على زر التحكم للأمام/للخلف للوصول إلى وضع الغلق اليدوي بدلاً من ذلك.

التشغيل الأوتوماتيكي

1. فتح حاجب الشمس حتى أقصى موضع - اضغط زر التحكم للخلف حتى وضع الفتح التلقائي ثم حرره.
 2. فتح السقف البانورامي إلى وضع الراحة - اضغط زر التحكم مرة ثانية للخلف حتى موضع الفتح التلقائي وحرره.
 3. فتح السقف البانورامي إلى الوضع الأقصى - اضغط زر التحكم مرة ثالثة للخلف حتى موضع الفتح التلقائي وحرره.
- أغلق عن طريق تكرار الإجراء السابق بترتيب عكسي - اضغط على زر التحكم للأمام/للخلف للوصول إلى وضع الإغلاق التلقائي بدلاً من ذلك.

التشغيل الأوتوماتيكي - الفتح أو الإغلاق السريع

يمكن فتح أو إغلاق السقف البانورامي وحاجب الشمس في وقت واحد:

- للفتح - اضغط على مفتاح التحكم للخلف للوصول إلى وضع التشغيل الأوتوماتيكي مرتين ثم اتركه.
- للإغلاق - اضغط على مفتاح التحكم للأمام/لأسفل للوصول إلى وضع التشغيل الأوتوماتيكي مرتين ثم اتركه.

معلومات ذات صلة

- سقف البانوراما* (ص. ١٤٥)
- الإغلاق التلقائي لحاجب الشمس الخاص بالسقف البانورامي* (ص. ١٤٨)
- أداة الحماية من القرص في النوافذ وحاجبات الشمس (ص. ١٤٠)
- القفل وفتح القفل بدون مفتاح* (ص. ٢٢١)
- القفل وفتح القفل بواسطة مفتاح التحكم عن بُعد (ص. ١٩٩)

الإغلاق التلقائي لحاجب الشمس الخاص بالسقف البانورامي*

بمساعدة هذه الوظيفة، يتم غلق حاجب الشمس تلقائياً بعد ١٥ دقيقة من إقفال السيارة إذا كانت مركونة في طقس حار. وذلك لخفض درجة حرارة مقصورة الركاب ولحماية كسوة السيارة من البهتان بسبب الشمس.

عند استلام السيارة من المصنع تكون الوظيفة غير نشطة ويمكن تنشيطها/تعطيلها بواسطة شاشة العرض المركزية.

1. اضغط الإعدادات في العرض العلوي للشاشة المركزية.
2. اضغط My Car ← القفل.

حدد غلق ستارة فتحة السقف تلقائياً للتنشيط/الغاء التنشيط.

ملاحظة

يتم إغلاق حاجب الشمس أيضاً عند إغلاق جميع النوافذ باستخدام مفتاح التحكم عن بُعد أو وظيفة الفتح بدون مفتاح* في مقبض الباب.

معلومات ذات صلة

- سقف البانوراما* (ص. ١٤٥)
- تشغيل سقف البانوراما* (ص. ١٤٦)
- أداة الحماية من القرص في النوافذ وحاجبات الشمس (ص. ١٤٠)
- القفل وفتح القفل بدون مفتاح* (ص. ٢٢١)
- القفل وفتح القفل بواسطة مفتاح التحكم عن بُعد (ص. ١٩٩)

المسح المستمر

ارفع ذراع المقود لكي تسمح الماسحات بالسرعة العادية.

ارفع ذراع المقود لمسافة أبعد لكي تسمح الماسحات بسرعة كبيرة.

مهم

قبل تنشيط الماسحات - تأكد من عدم تجمّد شفرات الماسحات ومن الإزالة اليدوية لأي جليد أو ثلج موجود على الزجاج الأمامي والخلفي.

مهم

استخدم الكثير من سائل الغسل عندما تقوم المساحات بتنظيف الزجاج الأمامي. يجب أن يكون الزجاج الأمامي مبتلاً عندما تكون مساحات الزجاج الأمامي قيد التشغيل.

معلومات ذات صلة

- استخدام مستشعر المطر (ص. ١٥٠)
- استخدام غاسلات الزجاج الأمامي والمصابيح الأمامية (ص. ١٥١)
- استخدام وظيفة مسح الزجاج الخلفي تلقائياً عند الرجوع للخلف (ص. ١٥٣)
- شفرتي الماسحة وسائل الشطف (ص. ١٤٩)
- استخدام وظيفة الذاكرة لمستشعر المطر (ص. ١٥١)
- استخدام ماسحة الزجاج الخلفي والغاسلة (ص. ١٥٢)
- تعبئة سائل الغسل (ص. ٥٥٦)

استخدام مساحات الزجاج الأمامي

تم تصميم غاسلات الزجاج الأمامي لتنظيف الزجاج الأمامي. يتم ضبط العديد من الإعدادات الخاصة بماسحات الزجاج الأمامي باستخدام ذراع عجلة القيادة الأيمن.

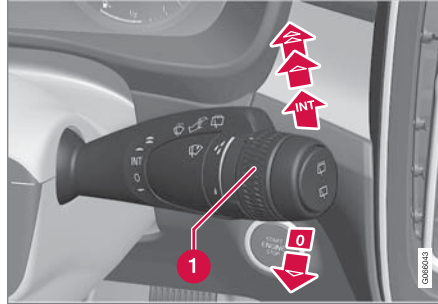

ذراع عجلة القيادة اليمنى.

1 تُستخدم بكرة التحكم بالإصبع لضبط حساسية مستشعر المطر وترددات تشغيل الماسحة.

المسح مرة واحدة

اخفض ذراع المقود وحرره لعمل مسحة واحدة.

إيقاف تشغيل مساحات الزجاج الأمامية

حرك ذراع المقود إلى الوضع 0 لإيقاف تشغيل مساحات الزجاج الأمامي.

المسح المتقطع

انقل الذراع للأعلى لنقل الماسحات إلى وضع المسح المتقطع. عين عدد مرات المسح لكل وحدة زمنية باستخدام الحلقة عندما يتم تحديد المسح المتقطع.

شفرتي الماسحة وسائل الشطف

تهدف الماسحات، إلى جانب سائل الغاسلة، إلى تحسين الرؤية ولتوفير نمط أفضل للمصابيح الأمامية. يتم تسخين فوهات الغاسلة* تلقائياً في الجو البارد لحماية سائل الغسل من التجمّد.

تظهر على شاشة السائق المعلومات التي تشير إلى وجوب إضافة سائل غسل الزجاج وذلك عندما تصل كمية السائل المتبقية إلى نسبة لتر واحد (كوارت واحد) تقريباً.

معلومات ذات صلة

- استخدام مستشعر المطر (ص. ١٥٠)
- استخدام غاسلات الزجاج الأمامي والمصابيح الأمامية (ص. ١٥١)
- استخدام وظيفة مسح الزجاج الخلفي تلقائياً عند الرجوع للخلف (ص. ١٥٣)
- استخدام وظيفة الذاكرة لمستشعر المطر (ص. ١٥١)
- استخدام ماسحة الزجاج الخلفي والغاسلة (ص. ١٥٢)
- تعبئة سائل الغسل (ص. ٥٥٦)
- ضبط شفرات ماسحة الزجاج في وضع الخدمة (ص. ٥٥٥)
- استبدال شفرات ماسحات الزجاج الأمامي (ص. ٥٥٤)
- استبدال شفرة الماسحة، الزجاج الخلفي (ص. ٥٥٤)
- استخدام مساحات الزجاج الأمامي (ص. ١٤٩)

- ضبط شفرات ماسحة الزجاج في وضع الخدمة (ص. 000)
- استبدال شفرات ماسحات الزجاج الأمامي (ص. 00٤)
- استبدال شفرة الماسحة، الزجاج الخلفي (ص. 00٤)

استخدام مستشعر المطر

يبدأ مستشعر المطر بعمل ماسحات الزجاج الأمامي أوتوماتيكياً استناداً إلى كمية الماء التي يتم استشعارها على الزجاج الأمامي. يمكن ضبط حساسية مستشعر المطر بواسطة بكرة التحكم في ذراع المقود الأيمن.

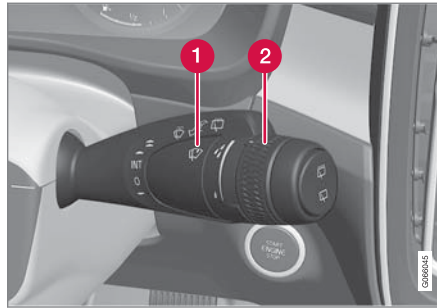

ذراع عجلة القيادة اليمنى.

1 زر مستشعر المطر

2 حساسية/تردد قرص التدوير

عند تنشيط مستشعر المطر، يتم عرض رمز مستشعر المطر في شاشة السائق.

تنشيط مستشعر المطر

عند تنشيط مستشعر المطر، يجب تشغيل السيارة ويجب أن يكون مفتاح الإشعال في الوضع I أو II في حين يكون ذراع المقود لمساحة الزجاج الأمامي في الوضع 0 أو في الوضع الخاص بالمسح مرة واحدة.

قم بتنشيط مستشعر المطر بالضغط على زر مستشعر المطر.



حرك الذراع للأعلى لتشغيل ماسحات الزجاج.

أدر الحلقة لأعلى للحصول على حساسية أعلى وأدناها لأسفل للحصول على حساسية أقل. يتم عمل مسحة إضافية عندما يتم إدارة الحلقة لأعلى.

إلغاء تنشيط مستشعر المطر

يمكن إلغاء تنشيط مستشعر المطر بالضغط على زر مستشعر المطر  أو بتحريك ذراع التوجيه لأعلى على برنامج آخر للماسحات.

يتم إلغاء تنشيط مستشعر المطر تلقائياً في وضع الإشعال 0 أو عند إيقاف تشغيل المحرك.

يتم إلغاء تنشيط مستشعر المطر تلقائياً عند وضع شفرات الماسحة في وضع الخدمة. يُعاد تنشيط مستشعر المطر عند تعطيل وضع الخدمة.

مهم

يمكن أن يبدأ تشغيل ماسحات الزجاج الأمامي وتتلف عند إجراء الغسل الأوتوماتيكي للسيارة. أوقف تنشيط مستشعر المطر أثناء تشغيل السيارة أو عندما يكون النظام الكهربائي للسيارة في وضع الإشعال I أو II. ينطفئ الرمز المعروض في شاشة السائق.

معلومات ذات صلة

- استخدام غسالات الزجاج الأمامي والمصابيح الأمامية (ص. ١0١)
- استخدام وظيفة مسح الزجاج الخلفي تلقائياً عند الرجوع للخلف (ص. ١0٣)
- شفرتي الماسحة وسائل الشطف (ص. ١٤٩)

استخدام غاسلات الزجاج الأمامي والمصابيح الأمامية

تم تصميم غاسلات الزجاج الأمامي والمصابيح الأمامي لتنظيف الزجاج الأمامي والمصابيح الأمامية. تبدأ غاسلات الزجاج الأمامي والمصابيح الأمامية في العمل باستخدام مفتاح ذراع المقود الأيمن.

بدء غاسلات الزجاج الأمامي والمصابيح الأمامية



وظيفة الغسل، ذراع المقود الأيمن.

- حرك ذراع المقود الأيمن في اتجاه عجلة القيادة لتشغيل غاسلات الزجاج الأمامي والمصابيح الأمامية.
- < ستقوم مساحات الزجاج الأمامي بإجراء العديد من عمليات المسح بمجرد تحرير ذراع المقود.

مهم

تجنب تنشيط نظام الغسيل عندما يصل الطقس إلى حالة التجمد أو في حالة نفاذ خزان الغاسلة، حتى لا تتلف المضخة.

استخدام وظيفة الذاكرة لمستشعر المطر

يبدأ مستشعر المطر بعمل مساحات الزجاج الأمامي أوتوماتيكياً استناداً إلى كمية الماء التي يتم استشعارها على الزجاج الأمامي.

تنشيط/تعطيل وظيفة الذاكرة

يمكن تنشيط وظيفة الذاكرة لمستشعر المطر بحيث لا يلزم الضغط على زر مستشعر المطر في كل مرة يبدأ فيها تشغيل السيارة:

1. اضغط الإعدادات في العرض العلوي بالشاشة المركزية.
2. اضغط My Car ← مساحات الزجاج الأمامي.
3. حدد ذاكرة مجس الأمطار لتنشيط/إلغاء تنشيط وظيفة الذاكرة.

معلومات ذات صلة

- استخدام مستشعر المطر (ص. ١٥٠)
- استخدام غاسلات الزجاج الأمامي والمصابيح الأمامية (ص. ١٥١)
- استخدام وظيفة مسح الزجاج الخلفي تلقائياً عند الرجوع للخلف (ص. ١٥٣)
- شفرتي الماسحة وسائل الشطف (ص. ١٤٩)
- استخدام مساحات الزجاج الخلفي والغاسلة (ص. ١٥٢)
- تعبئة سائل الغسل (ص. ٥٥٦)
- ضبط شفرات مساحات الزجاج في وضع الخدمة (ص. ٥٥٥)
- استبدال شفرات مساحات الزجاج الأمامي (ص. ٥٥٤)
- استبدال شفرة الماسحة، الزجاج الخلفي (ص. ٥٥٤)
- استخدام مساحات الزجاج الأمامي (ص. ١٤٩)

- استخدام وظيفة الذاكرة لمستشعر المطر (ص. ١٥١)
- استخدام مساحات الزجاج الخلفي والغاسلة (ص. ١٥٢)
- تعبئة سائل الغسل (ص. ٥٥٦)
- ضبط شفرات مساحات الزجاج في وضع الخدمة (ص. ٥٥٥)
- استبدال شفرات مساحات الزجاج الأمامي (ص. ٥٥٤)
- استبدال شفرة الماسحة، الزجاج الخلفي (ص. ٥٥٤)
- استخدام مساحات الزجاج الأمامي (ص. ١٤٩)

►► غسيل المصابيح الأمامية*

لتوفير السائل، يتم غسل المصابيح الأمامية أو توماتيكياً في مدة زمنية محددة عند تشغيلها.

الغسل المحدود

إذا تبقى لتر واحد تقريباً (كوارت واحد) من سائل الغسل فقط في الخزان، ثم ظهر كل من رسالة سائل غسل الزجاج

مستوى قليل، أعد الملاء مع رمز  على شاشة السائق، فعندئذ يكون إمداد سائل الغسل للمصابيح الأمامية مغلقاً. وذلك لأن الأولوية تكون لتنظيف الزجاج الأمامي والروية من خلاله. ويتم غسل المصابيح الأمامية فقط عند تشغيل الضوء العالي أو الخافت.

معلومات ذات صلة

- استخدام مستشعر المطر (ص. ١٥٠)
- استخدام وظيفة مسح الزجاج الخلفي تلقائياً عند الرجوع للخلف (ص. ١٥٣)
- شفرتي الماسحة وسائل الشطف (ص. ١٤٩)
- استخدام وظيفة الذاكرة لمستشعر المطر (ص. ١٥١)
- استخدام ماسحة الزجاج الخلفي والغاسلة (ص. ١٥٣)
- تعبئة سائل الغسل (ص. ٥٥٦)
- ضبط شفرات ماسحة الزجاج في وضع الخدمة (ص. ٥٥٥)
- استبدال شفرات ماسحات الزجاج الأمامي (ص. ٥٥٤)
- استبدال شفرة الماسحة، الزجاج الخلفي (ص. ٥٥٤)
- استخدام ماسحات الزجاج الأمامي (ص. ١٤٩)

استخدام ماسحة الزجاج الخلفي والغاسلة

تم تصميم غاسلة الزجاج الخلفي وماسحته لتنظيف الزجاج الخلفي. يبدأ الغسيل/المسح ويمكن تغيير الإعدادات بواسطة ذراع المقود الأيمن في عجلة القيادة.

تفعيل ماسحة الزجاج الخلفي والغاسلة

ملاحظة

لقد تم تجهيز محرّك ماسحة الزجاج الخلفي بنظام الحماية من ارتفاع درجة الحرارة، أي أنه سيتم إيقاف تشغيل هذا المحرّك عند ارتفاع درجة حرارته. تعمل ماسحة الزجاج الخلفي مرة أخرى بعد فترة التبريد.

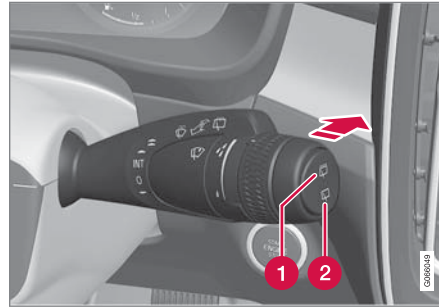

1 حدد  للمسح المتقطع بماسحة الزجاج الخلفي.

2 حدد  للمسح السريع المتواصل بماسحة الزجاج الخلفي.

- حرك ذراع المقود الأيمن في عجلة القيادة للأمام لبدء غسيل ومسح الزجاج الخلفي.

معلومات ذات صلة

- استخدام مستشعر المطر (ص. ١٥٠)
- استخدام غاسلات الزجاج الأمامي والمصابيح الأمامية (ص. ١٥١)
- استخدام وظيفة مسح الزجاج الخلفي تلقائياً عند الرجوع للخلف (ص. ١٥٣)
- استخدام وظيفة الذاكرة لمستشعر المطر (ص. ١٥١)
- شفرتي الماسحة وسائل الشطف (ص. ١٤٩)
- تعبئة سائل الغسل (ص. ٥٥٦)
- ضبط شفرات ماسحة الزجاج في وضع الخدمة (ص. ٥٥٥)
- استبدال شفرات ماسحات الزجاج الأمامي (ص. ٥٥٤)
- استبدال شفرة الماسحة، الزجاج الخلفي (ص. ٥٥٤)
- استخدام ماسحات الزجاج الأمامي (ص. ١٤٩)

استخدام وظيفة مسح الزجاج الخلفي تلقائياً عند الرجوع للخلف

يؤدي تشغيل ترس الرجوع إلى الخلف أثناء تشغيل مساحات الزجاج الأمامي إلى بدء مسح النافذة الخلفية. تتوقف الوظيفة عند فصل تشغيل ترس الرجوع للخلف.

١. اضغط الإعدادات في العرض العلوي بالشاشة المركزية.

٢. اضغط My Car ← مساحة الزجاج الأمامي.

٣. حدد المسح الخلفي التلقائي لتنشيط/لإلغاء تنشيط المسح عند الرجوع للخلف.

في حال كانت مساحة الزجاج الخلفي قيد التشغيل بسرعة ثابتة، فلن يحدث أي تغيير. عندما يتم تشغيل ترس الرجوع إلى الخلف.

معلومات ذات صلة

- استخدام مستشعر المطر (ص. ١٥٠)
- استخدام غاسلات الزجاج الأمامي والمصابيح الأمامية (ص. ١٥١)
- شفرتي الماسحة وسائل الشطف (ص. ١٤٩)
- استخدام وظيفة الذاكرة لمستشعر المطر (ص. ١٥١)
- استخدام مساحة الزجاج الخلفي والغاسلة (ص. ١٥٢)
- تعبئة سائل الغسل (ص. ٥٥٦)
- ضبط شفرات مساحة الزجاج في وضع الخدمة (ص. ٥٥٥)
- استبدال شفرات مساحات الزجاج الأمامي (ص. ٥٥٤)
- استبدال شفرة الماسحة، الزجاج الخلفي (ص. ٥٥٤)
- استخدام مساحات الزجاج الأمامي (ص. ١٤٩)

المقاعد وعجلة القيادة

المقعد الأمامي اليدوي

تحتوي المقاعد الأمامية للسيارة على مجموعة من خيارات الإعداد لتعزيز الراحة.



- 1 اضبط المقعد نحو الأمام/نحو الخلف عن طريق رفع المقبض وضبط المسافة الصحيحة حتى عجلة القيادة والدواسات. تأكد أن المقعد قد تم قفله في موضعه بعد الضبط.
- 2 يمكنك تغيير طول* وسادة المقعد عن طريق سحب الرافعة لأعلى وتحريك الوسادة للأمام/للخلف يدوياً.
- 3 ارفع/أخفض الحافة الأمامية لوسادة المقعد الأمامي* عن طريق الدفع للأعلى/للأسفل.
- 4 يمكنك تغيير دعامة أسفل الظهر* بالضغط على الزر للأعلى/للأسفل/للأمام/للخلف.
- 5 ارفع/أخفض المقعد عن طريق الضغط على الذراع للأعلى/للأسفل.
- 6 يمكنك تغيير زاوية مسند الظهر عن طريق تدوير مقبض التحكم.

١ ينطبق فقط على مقعد السائق.

المقعد الأمامي الكهربائي*

تحتوي المقاعد الأمامية للسيارة على مجموعة من خيارات الإعداد لتعزيز الراحة. يمكن تحريك المقعد الكهربائي للأمام/للخلف وللأعلى/للأسفل. ويمكن كذلك رفع/خفض الحافة الأمامية من وسادة المقعد وتغيير زاوية إمالة مسند الظهر. يمكن ضبط دعامة أسفل الظهر* للأعلى/للأسفل/للأمام/للخلف وضبط طول وسادة المقعد يدوياً*.

يمكن القيام بإعداد المقعد أثناء تشغيل المحرك وخلال فترة زمنية معينة بعد فتح قفل الباب دون تشغيل المحرك. ويمكن أيضاً إجراء الإعداد خلال مدة من الوقت بعد إيقاف تشغيل المحرك.

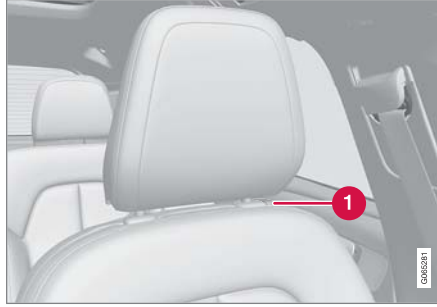

- 1 يمكنك ضبط ارتفاع مساند الرأس يدوياً عن طريق الضغط على الزر.

تحذير ⚠

اضبط وضع مقعد السائق قبل التحرك، وليس أثناء القيادة. تأكد أن المقعد قد تم تثبيته جيداً لتجنب الإصابة الشخصية في حالة القرعة الشديدة أو الحوادث.

معلومات ذات صلة

- المقعد الأمامي اليدوي (ص. ١٥٦)
- ضبط المقعد الأمامي الكهربائي* (ص. ١٥٧)
- استخدام الأوضاع المحفوظة للمقعد ومرايا الأبواب (ص. ١٥٧)
- ضبط* طول وسادة المقعد في المقعد الأمامي (ص. ١٥٨)
- ضبط دعم أسفل الظهر* في المقعد الأمامي (ص. ١٥٨)

معلومات ذات صلة

- المقعد الأمامي الكهربائي* (ص. ١٥٦)
- ضبط المقعد الأمامي الكهربائي* (ص. ١٥٧)
- استخدام الأوضاع المحفوظة للمقعد ومرايا الأبواب (ص. ١٥٧)
- ضبط* طول وسادة المقعد في المقعد الأمامي (ص. ١٥٨)
- ضبط دعم أسفل الظهر* في المقعد الأمامي (ص. ١٥٨)

استخدام الأوضاع المحفوظة للمقعد ومرآيا الأبواب

في حالة حفظ أوضاع المقعد الكهربائي * ومرآيا الأبواب، يمكن عندها تنشيط تلك الأوضاع باستخدام أزرار الذاكرة.

استخدام الإعداد المخزن



يمكن استخدام الإعداد المحفوظ عندما يكون الباب الأمامي مفتوحاً أو مغلقاً:

باب أمامي مفتوح

- اضغط لفترة وجيزة على أحد أزرار الذاكرة 1 (2) أو 2 (3). يتحرك كل من المقعد الكهربائي ومرآيا الأبواب ثم تتوقف جميعها على الأوضاع المحفوظة في زر الذاكرة المحدد.

لا يمكن خفض مساند ظهر المقاعد الأمامية بالكامل إلى الأمام.

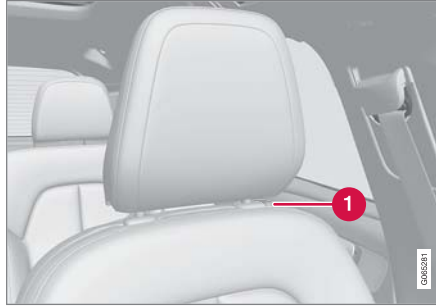

1 يمكنك ضبط ارتفاع مساند الرأس يدوياً عن طريق الضغط على الزر.

معلومات ذات صلة

- المقعد الأمامي اليدوي (ص. 106)
- المقعد الأمامي الكهربائي * (ص. 106)
- استخدام الأوضاع المحفوظة للمقعد ومرآيا الأبواب (ص. 107)
- ضبط * طول وسادة المقعد في المقعد الأمامي (ص. 108)
- ضبط دعم أسفل الظهر * في المقعد الأمامي (ص. 108)

ضبط المقعد الأمامي الكهربائي*

فم بضبط وضع الجلوس المرغوب باستخدام زر التحكم في وسادة المقعد الأمامي. فم بتنشيط دعامة أسفل الظهر * من خلال الضغط على أداة التحكم الرباعية الاتجاه.

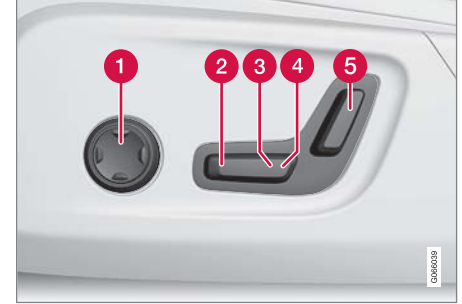

- 1 يمكنك تنشيط التحكم في دعامة أسفل الظهر واستخدامها بالضغط على أداة التحكم الرباعية الاتجاه إلى الأعلى/الأسفل/الأمام/الخلف.
 - 2 ارفع/خفض الحافة الأمامية لوسادة المقعد عن طريق ضبط زر التحكم إلى الأعلى/الأسفل.
 - 3 ارفع/خفض المقعد عن طريق ضبط زر التحكم لأعلى/أسفل.
 - 4 حرك المقعد نحو الأمام/نحو الخلف عن طريق ضبط أزرار التحكم نحو الأمام/نحو الخلف.
 - 5 يمكنك تغيير زاوية مسند الظهر عن طريق ضبط زر التحكم نحو الأمام/نحو الخلف.
- يمكن إجراء حركة واحدة فقط (للأمام/للخلف/لأعلى/لأسفل) في المرة الواحدة.

ضبط دعم أسفل الظهر* في المقعد الأمامي

يتم ضبط دعامة أسفل الظهر باستخدام أداة التحكم على جانب وسادة المقعد.

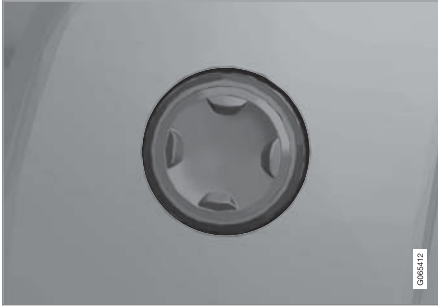

زرّ التحكم الرباعي الاتجاه الموجود على جانب وسادة المقعد.

يتم ضبط دعامة أسفل الظهر الرباعية الاتجاه باستخدام زرّ التحكم الرباعي الاتجاه (الزرّ الدائري) المجهّز على جانب وسادة المقعد. يمكن ضبط دعامة أسفل الظهر إلى الأمام/الوراء وإلى الأعلى/الأسفل.

ضبط* طول وسادة المقعد في المقعد الأمامي

للحصول على المزيد من الراحة، يمكنك ضبط طول وسادة المقعد.



زرّ التحكم بضبط وسادة المقعد.

١. أمسك المقبض **1** في الجهة الأمامية من المقعد واسحبه للأعلى.
٢. ضبط طول وسادة المقعد.
٣. حرّر المقبض وتأكد من وصول وسادة المقعد إلى الموضع الصحيح.

معلومات ذات صلة

- المقعد الأمامي اليدوي (ص. ١٥٦)
- المقعد الأمامي الكهربائي* (ص. ١٥٦)
- ضبط المقعد الأمامي الكهربائي* (ص. ١٥٧)
- ضبط دعم أسفل الظهر* في المقعد الأمامي (ص. ١٥٨)
- استخدام الأوضاع المحفوظة للمقعد ومرآيا الأبواب (ص. ١٥٧)
- ضبط دعم أسفل الظهر* في المقعد الأمامي (ص. ١٥٨)

▶▶ باب أمامي مغلق

- استمر في الضغط على أحد أزرار الذاكرة 1 (2) أو 2 (3) لحين توقف المقعد ومرآيا الأبواب على الموضع المحفوظة في زرّ الذاكرة المحدد.
- في حال تم تحرير زرّ الذاكرة، سيتم عندها إيقاف حركة المقعد ومرآيا الأبواب.

تحذير ⚠

- لأنه يمكن ضبط مقعد السائق أثناء إيقاف تشغيل الإشعال، يجب عدم ترك الأطفال بدون مراقبة في السيارة.
- يمكن "وقف" حركة المقعد في أي وقت بالضغط على أي زر في لوحة التحكم بالمقعد الآلية.
- لا تضبط المقعد أثناء القيادة.
- احرص على عدم وجود أي شيء أسفل المقاعد عند ضبطها.

معلومات ذات صلة

- المقعد الأمامي اليدوي (ص. ١٥٦)
- المقعد الأمامي الكهربائي* (ص. ١٥٦)
- ضبط المقعد الأمامي الكهربائي* (ص. ١٥٧)
- ضبط* طول وسادة المقعد في المقعد الأمامي (ص. ١٥٨)
- ضبط دعم أسفل الظهر* في المقعد الأمامي (ص. ١٥٨)
- تعديل زاوية مرآيا الأبواب (ص. ١٤٤)

ملاحظة ⓘ

قد يلزم دفع المقاعد الأمامية للأمام و/أو ضبط مساند الظهر لأعلى حتى يمكن طي مساند الظهر الخلفية للأمام بشكل كامل.

خفض مسند الظهر

لتسهيل عملية طي المقعد الخلفي، يلزم أن تكون السيارة متوقفة مع فتح باب خلفي واحد على الأقل.

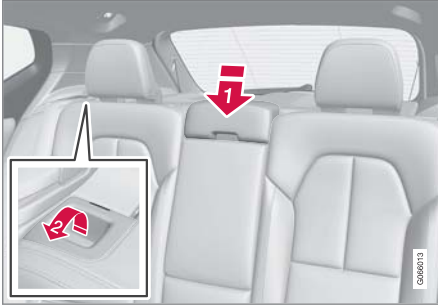

تحقق من عدم وجود ركاب أو أشياء في المقعد الخلفي.

1️⃣ اخفض مسند الرأس بالمقعد الأوسط يدوياً.

2️⃣ اسحب المقابض المجهزة على مساند الظهر في المقعدين الأيمن والأيسر نحو الأمام بغية طي الجانب الأيسر والأيمن من المقعد الخلفي على التوالي.

3️⃣ يتم تحرير مسند الظهر من القفل ويجب عندها خفضه يدوياً إلى الوضع الأفقي.

خفض مساند الظهر في المقعد الخلفي

ينقسم مسند الظهر الخاص بالمقعد الخلفي إلى جزأين. يمكن طي كلا الجزأين إلى الأمام بشكل منفصل.

تحذير ⚠️

- اضبط المقعد وثبته قبل القيادة. انتبه أثناء ضبط المقعد. عمليات الضبط التي تتم بإهمال وبدون إشراف قد تؤدي إلى إصابات.
- عند القيام بتحميل أغراض طويلة الحجم، ينبغي دائماً ربطها بشكل آمن بغية تجنّب أية إصابة أو ضرر أثناء الفرملة المفاجئة.
- ينبغي دائماً إيقاف تشغيل المحرّك وإشراك فرامل الانتظار عند تحميل وتفريغ السيارة.
- في حالة السيارات المجهزة بصندوق تروس أوتوماتيكي، اضبط ألية انتقاء السرعات على P لتفادي نقل الترس عن طريق الخطأ.

مهم !

يجب ألا تكون هناك أية أشياء في المقعد الخلفي عند طي مسند الظهر لأسفل. يجب ألا تكون أحزمة الأمان متصلة ببعضها. وإلا فقد تتلف كسوة المقاعد الخلفية.

مهم !

يلزم رفع مسند الذراع* للمقعد الأوسط قبل خفض المقعد. ينبغي غلق فتحة النفاذ إلى حجرة التحميل* في المقعد الخلفي قبل خفضها.

ضبط دعامة أسفل الظهر

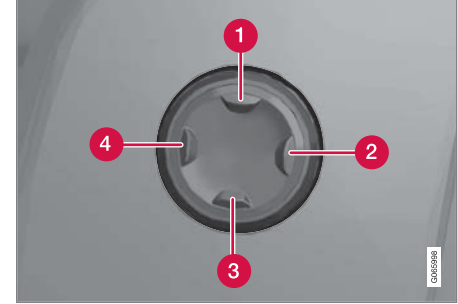

- اضغط على الزر الرباعي للاتجاه للأعلى 1 للأسفل 3 لتحريك دعامة أسفل الظهر للأعلى/لأسفل.
- اضغط على الجزء الأمامي 4 من الزر الرباعي الاتجاه لزيادة دعم أسفل الظهر.
- اضغط على الجزء الخلفي 2 من الزر الرباعي الاتجاه لخفض دعم أسفل الظهر.

معلومات ذات صلة

- المقعد الأمامي اليدوي (ص. ١٥٦)
- المقعد الأمامي الكهربائي* (ص. ١٥٦)
- ضبط المقعد الأمامي الكهربائي* (ص. ١٥٧)
- استخدام الأوضاع المحفوظة للمقعد ومرآيا الأبواب (ص. ١٥٧)
- ضبط* طول وسادة المقعد في المقعد الأمامي (ص. ١٥٨)

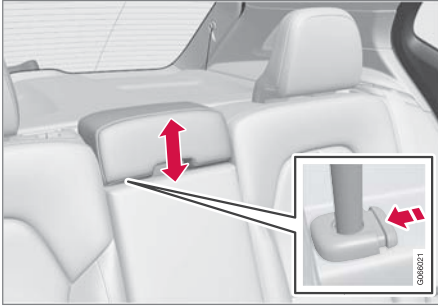

لخفض مسند الرأس، يجب الضغط على الزر (راجع الرسم التوضيحي) أثناء تحريك مسند الرأس لأسفل بعناية.

تحذير ⚠️

يلزم وجود مسند رأس المقعد الأوسط في أدنى مستوى إذا كان المقعد شاغراً. وعند تشغيل المقعد الأوسط بواسطة أحد الركاب فيلزم ضبط مسند الرأس بصورة تتناسب مع ارتفاع الركاب بحيث يغطي مسند الرأس الجزء الخلفي بالكامل من الرأس بقدر الإمكان.

فم بطي مساند الرأس الطرفية في المقاعد الخلفية من خلال شاشة العرض المركزية*

يمكن خفض مساند الرأس الخارجية من خلال عرض الوظائف في شاشة العرض المركزية. يمكنك خفض مساند الرأس عند تنشيط وضعيّة الإشعاع 0.

ضبط مساند الرأس في المقعد الخلفي

اضبط مسند الرأس في المقعد الأوسط بما يتناسب مع ارتفاع الركاب. اظ مساند الرأس في المقاعد الطرفية* لتحسين الرؤية الخلفية.

ضبط مسند الرأس للمقعد الأوسط

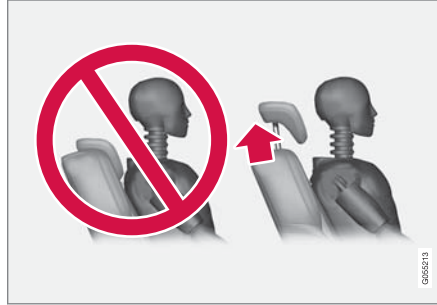

يلزم ضبط مسند رأس المقعد الأوسط على حسب ارتفاع الركاب بحيث يتمكن الركاب من وضع مؤخرة رأسه بالكامل على المسند. حركه بيديك لأعلى كما تحب.

رفع مسند الظهر ▶▶

عملية رفع مسند الظهر إلى الوضع المستقيم تتم يدوياً:

١. حرك مسند الظهر للأعلى/للخلف.
٢. اضغط على مسند الظهر إلى أن يتم تعشيق القفل.
٣. ارفع مساند الرأس يدوياً.
٤. عند الضرورة، ارفع مسند رأس المقعد الأوسط.

تحذير ⚠️

عند رفع مسند الظهر، ينبغي ألا يستمر المؤشر الأحمر في الظهور. وفي حالة استمرار ظهوره فهذا يعني أن مسند الظهر ليس مثبتاً في مكانه بإحكام.

تحذير ⚠️

تحقق من قفل مسند الظهر ومسند الرأس في المقعد الخلفي بطريقة صحيحة بعد طيها.

يلزم دوماً رفع مساند الرأس في المقاعد الطرفية في حالة وجود ركاب على أي من المقاعد الخلفية.

معلومات ذات صلة

- ضبط مساند الرأس في المقعد الخلفي (ص. ١٦٠)
- قفل الخصوصية (ص. ٢٣٢)
- تنشيط وإلغاء تنشيط القفل الخاص (ص. ٢٣٢)

البوق



يوجد البوق في منتصف عجلة القيادة.

معلومات ذات صلة

- قفل عجلة القيادة (ص. ١٦٢)
- ضبط عجلة القيادة (ص. ١٦٢)

أجهزة التحكم بعجلة القيادة والبوق

يوجد في عجلة القيادة البوق وأزرار التحكم بأنظمة دعم السائق وميزة التعرف على الصوت على سبيل المثال.



لوحة المفاتيح والموجهات* في عجلة القيادة.

- 1 أزرار التحكم لأنظمة دعم السائق </>
- 2 محرك التوجيه* لتغيير الترس اليدوي في صندوق التروس الأوتوماتيكي.
- 3 أزرار التحكم في ميزة التعرف على الصوت والقائمة والرسائل والتعامل مع الهاتف.

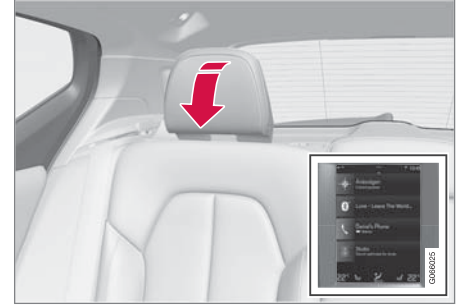

اضغط الزر طي مسند الرأس لتنشيط/إلغاء تنشيط الوظيفة.



حرك مسند الرأس للخلف يدوياً حتى تسمع صوت "طقطقة".

تحذير ⚠

لا تخفض مساند الرأس الطرفية في حال وجود ركاب في أي من المقاعد الخلفية الطرفية.

تحذير ⚠

يجب أن يكون مسند الرأس في وضع القفل بعد طيه لأعلى.

معلومات ذات صلة

- خفض مساند الظهر في المقعد الخلفي (ص. ١٥٩)



ذراع ضبط عجلة القيادة.

١. ادفع الذراع للأمام لتحرير عجلة القيادة.
٢. اضبط عجلة القيادة على الوضع الذي يناسبك.
٣. اجذب الذراع للخلف لتثبيت عجلة القيادة في مكانها. إذا كان ذلك صعباً، فاضغط قليلاً على عجلة القيادة في الوقت الذي تعيد فيه الذراع إلى مكانه.

معلومات ذات صلة

- قفل عجلة القيادة (ص. ١٦٢)
- أجهزة التحكم بعجلة القيادة واليقوق (ص. ١٦١)
- ضبط المقعد الأمامي الكهربائي* (ص. ١٥٧)

ضبط عجلة القيادة

يمكن ضبط عجلة القيادة على أوضاع مختلفة.

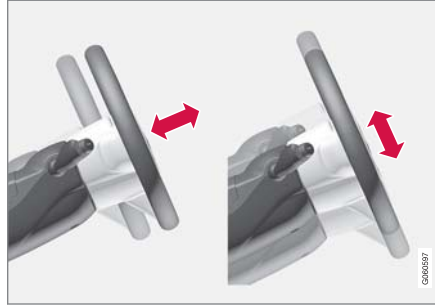

يمكن ضبط ارتفاع وطول عجلة القيادة.

تحذير

اضبط عجلة القيادة وثبتها قبل القيادة. لا ينبغي أبداً ضبط عجلة القيادة أثناء القيادة.

يمكنك عن طريق نظام التوجيه المعزز الذي يتعلق بمعدل السرعة، ضبط مستوى قوة التوجيه. يتم تنظيم قوة التوجيه وفقاً لسرعة السيارة وذلك لمنح السائق استجابة أفضل لظروف الطريق.

قفل عجلة القيادة

يؤدي قفل عجلة القيادة إلى صعوبة توجيه السيارة في حال تعرضت للسرقة، على سبيل المثال. قد يصدر ضجيج ميكانيكي عندما يتم قفل أو فتح قفل عجلة القيادة.

تنشيط قفل عجلة القيادة

يتم تنشيط قفل عجلة القيادة في حالة قفل السيارة من الخارج وعندما يكون المحرك لا يعمل. في حال لم يتم قفل السيارة، سيتم تلقائياً قفل عجلة القيادة بعد مرور بعض الوقت.

إلغاء تنشيط قفل القيادة

يتم إلغاء تنشيط قفل عجلة القيادة عند إلغاء قفل السيارة من الخارج. في حال تم ترك السيارة مفتوحة القفل، سيتم فتح قفل عجلة القيادة طالما أن مفتاح التحكم عن بُعد موجود في مقصورة الركاب وأن السيارة قيد التشغيل.

معلومات ذات صلة

- أجهزة التحكم بعجلة القيادة واليقوق (ص. ١٦١)
- ضبط عجلة القيادة (ص. ١٦٢)

٢ محدد السرعة ومثبت السرعة ومثبت السرعة التكيفي* وتحذير المسافة* وPilot Assist.

التحكم في المناخ

المناخ

السيارة مزودة بنظام التحكم اليدوي أو الإلكتروني* بالمناخ. ويعمل نظام التحكم الإلكتروني في المناخ على التبريد أو التدفئة بالإضافة إلى إزالة الرطوبة من الهواء في مقصورة الركاب. يتم التحكم في جميع وظائف نظام التحكم في المناخ من الشاشة المركزية والأزرار الموجودة في الكونسول المركزي.

يمكن التحكم في بعض وظائف المقعد الخلفي من أزرار التحكم في المناخ* الموجودة خلف كونسول النفق.

معلومات ذات صلة

- مناطق المناخ (ص. ١٦٤)
- عنصر التحكم في المناخ - المستشعرات (ص. ١٦٥)
- درجة الحرارة المدرّكة (ص. ١٦٥)
- التحكم بالمناخ بواسطة ميزة التعرّف على الصوت (ص. ١٦٦)
- مناخ الراكب* (ص. ١٨٥)
- المدفأة* (ص. ١٩١)
- جودة الهواء (ص. ١٦٧)
- توزيع الهواء (ص. ١٦٩)
- عناصر التحكم في المناخ (ص. ١٧٤)

مناطق المناخ

يحكم عدد مناطق المناخ التي تنقسم إليها السيارة خيارات ضبط درجات حرارة مختلفة لأجزاء مختلفة من مقصورة الركاب.

المناخ ذو المنطقة الواحدة

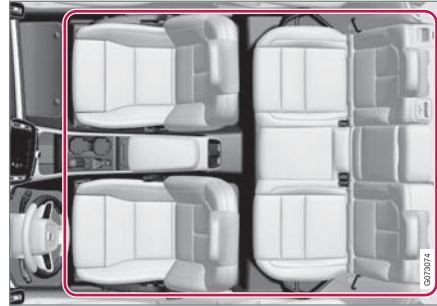

مناطق المناخ في المناخ ذي المنطقة الواحدة.

مع المناخ ذي المنطقة الواحدة، تُضبط درجة الحرارة في مقصورة الركاب للجانبين الأيسر والأيمن سوياً.

المناخ ذو المنطقتين*

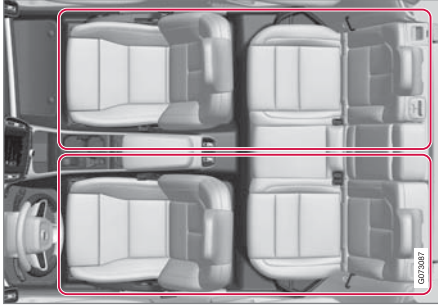

مناطق المناخ في المناخ ذي المنطقتين.

يعمل المناخ ذو المنطقتين على إمكانية ضبط إعدادين مختلفين لدرجة الحرارة في مقصورة الركاب للجزء الأيمن والأيسر كل على حدة.

معلومات ذات صلة

- المناخ (ص. ١٦٤)

التحكم في المناخ

درجة الحرارة المدركة

يعمل نظام التحكم في المناخ على تنظيم المناخ في مقصورة الركاب بناءً على درجة الحرارة المدركة وليس درجة الحرارة الفعلية.

تتوافق درجة الحرارة التي اخترتها في مقصورة الركاب مع الخبرة العملية فيما يتعلق بدرجة الحرارة المحيطة وسرعة الهواء والرطوبة والتعرض للشمس من الداخل والخارج.

يتضمن النظام مستشعر الشمس والذي يكتشف الجانب الذي تسطع فيه الشمس في مقصورة الركاب. مما يعني أن درجة الحرارة قد تختلف بين فتحات التهوية اليمنى والفتحات اليسرى على الرغم من ضبط مفاتيح التحكم على درجة الحرارة نفسها على كلا الجانبين.

معلومات ذات صلة

- المناخ (ص. ١٦٤)

معلومات ذات صلة

- المناخ (ص. ١٦٤)
- Interior Air Quality System* (ص. ١٦٨)

عنصر التحكم في المناخ - المستشعرات

يحتوي نظام التحكم في المناخ على عدة مستشعرات للمساعدة في التحكم في المناخ في السيارة.

مكان المستشعرات

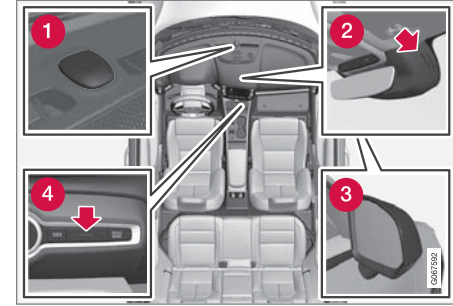

- 1 مستشعر الشمس - في الجهة العليا من لوحة العدادات.
- 2 مستشعر الرطوبة - في العلبة بجوار مرايا الرؤية الخلفية.
- 3 مستشعر درجة الحرارة الخارجية - في مرآة الباب الأيمن.
- 4 مستشعر درجة الحرارة لمقصورة الركاب - عن طريق الزر في الكونسول المركزي.

ملاحظة

تجنب تغطية المستشعرات أو إعاقتها بالملابس أو العناصر الأخرى.

في Interior Air Quality System* يوجد كذلك مستشعر لجودة الهواء موجود في مدخل هواء نظام التحكم في المناخ.

ملاحظة 

لا تدعم جميع لغات النظام وظيفة التعرف على الصوت. لقد تم تمييز اللغات التي تدعمها برمز «ع» في قائمة لغات النظام المتاحة. اقرأ المزيد حول كيفية العثور على المعلومات في قسم الإعدادات الخاص بوظيفة التعرف على الصوت.

معلومات ذات صلة

- المناخ (ص. ١٦٤)
- التعرف على الصوت (ص. ١١٩)
- استخدام ميزة التعرف على الصوت (ص. ١٢٠)
- إعدادات نظام التعرف على الصوت (ص. ١٢٣)

• "Recirculation on"/"Recirculation off" - تنشيط/إلغاء تنشيط تدوير الهواء.

• "Turn on defroster"/"Turn off defroster" - تنشيط/إلغاء تنشيط وظيفة مزبل الصقيع من النوافذ ومرابا الأبواب.

• "Turn on max defroster"/"Turn max defroster off" - تنشيط/إلغاء تنشيط مزبل الصقيع بأقصى درجة.

• "Turn on electric defroster"/"Turn off electric defroster" - تنشيط/إلغاء تنشيط تدفئة الزجاج الأمامي*.

• "Turn on rear defroster"/"Turn off rear defroster" - تنشيط/إلغاء تنشيط تدفئة الزجاج الخلفي ومرابا الأبواب.

• "Turn steering wheel heat on"/"Turn steering wheel heat off" - تنشيط/إلغاء تنشيط تدفئة عجلة القيادة*.

• "Raise steering wheel heat"/"Lower steering wheel heat" - رفع/خفض إعداد تدفئة عجلة القيادة* بمعدل خطوة واحدة.

• "Turn on seat heat"/"Turn off seat heat" - تنشيط/إلغاء تنشيط تدفئة المقعد*.

• "Raise seat heat"/"Lower seat heat" - رفع/خفض إعداد تدفئة المقعد* بمعدل خطوة واحدة.

التحكم بالمناخ بواسطة ميزة التعرف على الصوت
أوامر التعرف على الصوت لنظام التحكم في المناخ مثل تغيير درجة الحرارة وتنشيط تدفئة المقعد* أو تغيير مستوى المروحة. اضغط «ع» ثم قل أحد الأوامر التالية:

• "Climate" - لبدء حوار مع نظام التحكم في المناخ وعرض أمثلة من الأوامر.

• "Set temperature to X degrees" - ضبط درجة الحرارة المطلوبة.

• "Raise temperature"/"Lower temperature" - رفع/خفض إعداد درجة الحرارة بمعدل خطوة واحدة.

• "Sync temperature" - مزامنة درجة الحرارة* لكل مناطق المناخ في السيارة مع درجة الحرارة المضبوطة في جهة السائق.

• "Air on feet"/"Air on body" - فتح منفذ الهواء المطلوب.

• "Air on feet off"/"Air on body off" - إغلاق منفذ الهواء المطلوب.

• "Set fan to max"/"Turn off fan" - تغيير منفذ الهواء إلى Max/Off.

• "Raise fan speed"/"Lower fan speed" - خفض مستوى المروحة بمعدل خطوة واحدة.

• "Turn on auto" - تنشيط التنظيم التلقائي للتحكم في المناخ*.

• "Air condition on"/"Air condition off" - تنشيط/إيقاف تشغيل مكيف الهواء.

^١ ينطبق على أسواق محددة.

ملاحظة 

لا يشير Clean Zone إلى أن جودة الهواء جيدة. ولكنه يشير فقط إلى تحقق الشروط المناسبة لتوفير هواء بجودة جيدة.

معلومات ذات صلة

- جودة الهواء (ص. ١٦٧)
- *Clean Zone Interior Package (ص. ١٦٨)
- *Interior Air Quality System (ص. ١٦٨)
- مرشح غرفة الراكب (ص. ١٦٩)

*Clean Zone

تعمل وظيفة Clean Zone على التحقق من استيفاء جميع شروط توفير هواء جيد في مقصورة الركاب وتوضح ذلك.

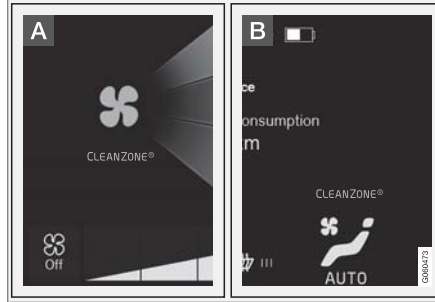

A يظهر المؤشر في عرض المناخ بالشاشة المركزية.

B يكون المؤشر ظاهرًا في صف المناخ عندما لا يكون عرض المناخ مفتوحًا.

وإذا لم يتم استيفاء الشروط فسيظهر نص Clean Zone (منطقة نظيفة) باللون الأبيض. عند استيفاء جميع الشروط يتم الإشارة إلى هذا وتحول النص إلى اللون الأزرق.

الشروط التي يجب توفرها:

- إغلاق كل الأبواب وباب صندوق الأمتعة.
- إغلاق جميع النوافذ الجانبية وسقف البانوراما*.
- تنشيط نظام جودة الهواء Interior Air Quality System*.
- تنشيط مروحة التهوية.
- إيقاف تشغيل نظام إعادة تدوير الهواء.

جودة الهواء

تضمن المواد الموجودة في مقصورة الركاب ونظام تنقية الهواء ارتفاع جودة الهواء في مقصورة الركاب.

المواد في مقصورة الركاب

صُممت الأجزاء الداخلية من مقصورة الركاب لكي تتسم بالبهجة والراحة، حتى للأشخاص الذين يعانون من حساسية للمس والربو.

لقد تم تطوير المواد للحد من كمية الغبار الموجود في مقصورة الركاب وهي تسهم في جعل عملية المحافظة على مقصورة الركاب نظيفة أكثر سهولة.

يمكنك إزالة السجاد الموجود في كل من مقصورة الركاب وحجيرة الأمتعة وتنظيفه بسهولة.

استخدم مواد تنظيف ومنتجات العناية بالسيارة التي تنصح بها فولفو من أجل تنظيف الأجزاء الداخلية.

نظام تنقية الهواء

بالإضافة إلى فلتر مقصورة الركاب، تم تجهيز السيارة بنظام تنقية الهواء الذي يساعد على الحفاظ على ارتفاع جودة الهواء في مقصورة الركاب.

معلومات ذات صلة

- المناخ (ص. ١٦٤)
- *Clean Zone (ص. ١٦٧)
- *Clean Zone Interior Package (ص. ١٦٨)
- *Interior Air Quality System (ص. ١٦٨)
- مرشح غرفة الراكب (ص. ١٦٩)

*Clean Zone Interior Package

تتكون Clean Zone Interior Package (CZIP) من سلسلة من التعديلات التي تحافظ على مقصورة الركاب خاليةً من المكوّنات التي تؤدي مرضى الحساسية والربو، من بين أمور أخرى. وقد تم تضمين الآتي:

- تعمل وظيفة المروحة المحسنة على بدء تشغيل المروحة عند إلغاء قفل السيارة باستخدام مفتاح التحكم عن بعد. تقوم المروحة بتزويد مقصورة الركاب بالهواء النقي. تعمل الوظيفة حسب الحاجة ويتم إلغاء تنشيطها أوتوماتيكياً بعد فترة زمنية أو عند فتح أبواب مقصورة الركاب. يتم تقليل الفترة الزمنية التي تعمل خلالها المروحة تدريجياً بسبب قلة الحاجة إليها حتى تصل فترة استخدام السيارة إلى ٤ سنوات.
- نظام جودة الهواء الذي يعمل تلقائياً بالكامل Interior Air Quality System (IAQS).

معلومات ذات صلة

- جودة الهواء (ص. ١٦٧)
- *Clean Zone (ص. ١٦٧)
- *Interior Air Quality System (ص. ١٦٨)
- مرشح غرفة الراكب (ص. ١٦٩)

*Interior Air Quality System

Interior Air Quality System (IAQS) هو نظام جودة هواء يعمل تلقائياً بالكامل ووظيفته فصل الغازات والجسيمات للحد من الروائح والملوثات في مقصورة الركاب. IAQS هو جزء من Clean Zone Interior Package ويعمل على تنظيف الهواء في مقصورة الركاب من الملوثات مثل الجسيمات والهيدروكربون وأكسيد النيتريت والأوزون الأرضي.

إذا اكتشف مستشعر جودة الهواء تلوث الهواء الخارجي فسيتم إغلاق مدخل الهواء وتنشيط وظيفة إعادة تدوير الهواء.

ملاحظة

يجب دائماً تمكين مستشعر جودة الهواء لضمان تدفق أفضل هواء إلى مقصورة الركاب. في المناخ البارد، يتم تقييد إعادة التدوير لمنع تكون الضباب. في حالة تكون الضباب، يلزم استخدام وظيفة إزالة الصقيع للزجاج الأمامي والنوافذ الجانبية والنافذة الخلفية.

معلومات ذات صلة

- تنشيط وإلغاء تنشيط مستشعر جودة الهواء* (ص. ١٦٨)
- جودة الهواء (ص. ١٦٧)
- *Clean Zone (ص. ١٦٧)
- *Clean Zone Interior Package (ص. ١٦٨)
- مرشح غرفة الراكب (ص. ١٦٩)

تنشيط وإلغاء تنشيط مستشعر جودة الهواء*

يشكل مستشعر جودة الهواء جزءاً من نظام جودة الهواء التلقائي بالكامل Interior Air Quality System (IAQS). يمكن ضبط إعداد مستشعر جودة الهواء على وضع التنشيط/الإلغاء التنشيط.

١. اضغط الإعدادات في العرض العلوي بالشاشة المركزية.
٢. اضغط المكيف.
٣. حدد مجس جودة الهواء لتنشيط/الإلغاء تنشيط مستشعر جودة الهواء.

معلومات ذات صلة

- *Interior Air Quality System (ص. ١٦٨)

ملاحظة

عندما تكون درجة الحرارة المحيطة منخفضة، لن يكون بالإمكان توزيع الهواء عبر منافذ التهوية في الجزء الخلفي من كونسول النفق.

معلومات ذات صلة

- المناخ (ص. ١٦٤)
- تغيير توزيع الهواء (ص. ١٧٠)
- فتح وإغلاق فتحات التهوية وتوجيهها (ص. ١٧٠)
- جدول خيارات توزيع الهواء (ص. ١٧١)

توزيع الهواء

يقوم نظام التحكم في المناخ بتوزيع الهواء الداخل إلى عدد من فتحات التهوية المختلفة في مقصورة الركاب.

توزيع الهواء التلقائي واليدوي

عندما يعمل نظام التحكم في المناخ التلقائي^٢ تحدث عملية توزيع الهواء تلقائيًا. يمكن التحكم يدويًا في توزيع الهواء إذا لزم الأمر.

فتحات التهوية القابلة للضبط

تكون بعض فتحات الهواء الموجودة في السيارة قابلة للتعديل، مما يعني أنه يمكنك فتح/غلق الفتحة لتوجيه تدفق الهواء.

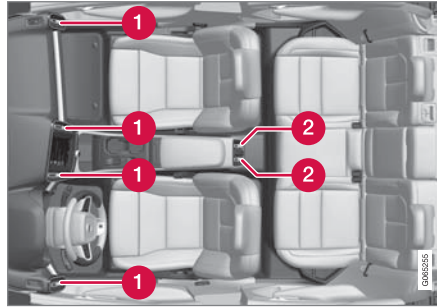

موضع فتحات التهوية القابلة للضبط في مقصورة الركاب.

- 1 مع المناخ ذي المنطقة الواحدة - أربع على لوحة العدادات.
- 2 إضافة في المناخ ذي المنطقتين* - اثنتان في مؤخرة كونسول النفق.

مرشح غرفة الراكب

يتم تنظيف كل الهواء الداخل إلى مقصورة الركاب بواسطة المرشح.

استبدال فلتير مقصورة الركاب

للحفاظ على أداء مرتفع لنظام المناخ، يلزم تغيير المرشح في أوقات منتظمة. اتبع برنامج خدمات فولفو الخاص بفتحات الاستبدال الموصى بها. إذا كان من المعتاد استخدام السيارة في بيئة شديدة التلوث، فربما يكون من الضروري استبدال المرشح مرات أكثر.

ملاحظة

هناك أنواع مختلفة من مرشحات مقصورة الركاب. تأكد من تركيب المرشح الصحيح.

معلومات ذات صلة

- جودة الهواء (ص. ١٦٧)
- Clean Zone* (ص. ١٦٧)
- Clean Zone Interior Package* (ص. ١٦٨)
- Interior Air Quality System* (ص. ١٦٨)

^٢ غير متوفر مع التحكم اليدوي بالمناخ.

تغيير توزيع الهواء

يمكن تغيير توزيع الهواء يدويًا عند الحاجة.



١. افتح عرض المناخ في شاشة العرض المركزية من خلال الضغط على الرمز في وسط الصف الخاص بالمناخ.

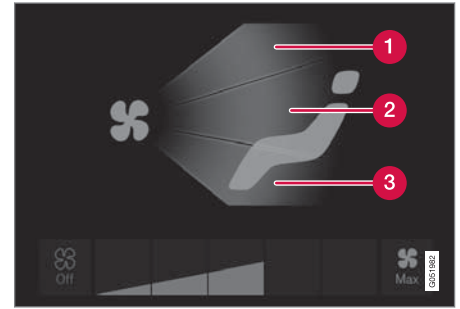

أزرار توزيع الهواء في عرض المناخ.

- 1 توزيع الهواء - فتحات تهوية مزبل الصقيع في الزجاج الأمامي
 - 2 توزيع الهواء - فتحات التهوية بلوحة العدادات والكونسول المركزي
 - 3 توزيع الهواء - فتحات التهوية في الأرضية
٢. اضغط مرة أو أكثر على أزرار توزيع الهواء لفتح/إغلاق فتحة الهواء المطلوبة.
- < يتغير توزيع الهواء وتضيء/تتطفئ الأزرار.

معلومات ذات صلة

- توزيع الهواء (ص. ١٦٩)
- فتح وإغلاق فتحات التهوية وتوجيهها (ص. ١٧٠)
- جدول خيارات توزيع الهواء (ص. ١٧١)

فتح وإغلاق فتحات التهوية وتوجيهها

يمكن فتح بعض فتحات التهوية في مقصورة الركاب أو إغلاقها أو توجيهها بصورة فردية.
إذا كانت الفتحات الخارجية الخاصة بالسيارة موجهة نحو النافذة الجانبية، فيمكن التخلص من الضباب.

أما إذا كانت فتحات السيارة الخارجية موجهة للداخل، ففي الطقس الحار يمكن الحصول على بيئة مريحة في مقصورة الركاب.

فتح وإغلاق فتحات التهوية

- فُم بتدوير الدوالب الدوّار في منتصف فتحة التهوية لفتح/إغلاق تدفق الهواء من الفتحة.
- يكون تدفق الهواء في أقصى درجة عندما تكون العلامة على القرص في الوضع الرأسي.

توجيه فتحات التهوية

- فُم بتحريك الذراع في منتصف فتحة التهوية أفقيًا رأسيًا لتوجيه تدفق الهواء من الفتحة.

معلومات ذات صلة

- توزيع الهواء (ص. ١٦٩)
- تغيير توزيع الهواء (ص. ١٧٠)
- جدول خيارات توزيع الهواء (ص. ١٧١)

جدول خيارات توزيع الهواء

يمكن تغيير توزيع الهواء يدويًا عند الحاجة. تتوفر الخيارات التالية للإعداد.

الغرض	توزيع الهواء	
	في حالة إلغاء تحديد جميع أزرار توزيع الهواء في الوضع اليدوي، سيعود نظام التحكم في المناخ إلى التنظيم التلقائي للتحكم في المناخ. مع التحكم اليدوي بالمناخ، لا يمكن إلغاء تحديد كل أزرار توزيع الهواء.	
منع تكون الضباب والجليد في الطقس البارد والرطب (لتحقيق هذا الأمر، يلزم ألا يكون مستوى سرعة المروحة منخفضًا).	تدفق الهواء الرئيسي من فتحة مزيل الصقيع. تدفق هواء نسبي من فتحات التهوية الأخرى.	
توفير تبريد فعال في الطقس الحار.	تدفق الهواء الرئيسي من فتحات التهوية في لوحة العدادات. تدفق هواء نسبي من فتحات التهوية الأخرى.	
توفير حرارة أو برودة في الأرضية.	تدفق الهواء الرئيسي من فتحات التهوية في الأرضية. تدفق هواء نسبي من فتحات التهوية الأخرى.	

الغرض	توزيع الهواء	
توفير راحة في المناخ الحار والجاف.	الهواء الرئيسي من فتحات مزبل الصقيع وفتحات التهوية في لوحة العدادات. تدفق هواء نسبي من فتحات التهوية الأخرى.	
توفير الراحة وإزالة الضباب في الطقس البارد أو الرطب.	تدفق الهواء الرئيسي من فتحات مزبل الصقيع وفتحات التهوية في الأرضية. تدفق هواء نسبي من فتحات التهوية الأخرى.	
توفير الراحة في الطقس المشمس مع درجات الحرارة الخارجية الباردة.	تدفق الهواء الرئيسي من فتحات التهوية في لوحة العدادات وفتحات التهوية في الأرضية. تدفق هواء نسبي من فتحات التهوية الأخرى.	
يوفر راحة متوازنة في مقصورة الركاب.	تدفق الهواء الرئيسي من فتحات مزبل الصقيع ومن فتحات التهوية في لوحة العدادات وفتحات التهوية في الأرضية.	



معلومات ذات صلة

- توزيع الهواء (ص. ١٦٩)
- فتح وإغلاق فتحات التهوية وتوجيهها (ص. ١٧٠)
- تغيير توزيع الهواء (ص. ١٧٠)

عناصر التحكم في المناخ

يتم التحكم في وظائف نظام التحكم في المناخ من خلال الأزرار الحقيقية الموجودة في الكونسول المركزي وشاشة العرض المركزية وأزرار التحكم في المناخ الموجودة في خلفية كونسول النفق*.

الأزرار الحقيقية في الكونسول المركزي

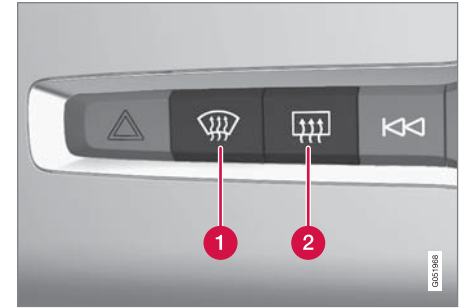

- 1 أزرار تدفئة الزجاج الأمامي* ومزيل الصقيع بأقصى سرعة.
- 2 أزرار تدفئة الزجاج الخلفي ومرابيا الأبواب.

صف المناخ في شاشة العرض المركزية

يمكن تنظيم أكثر الوظائف المناخية شيوعاً من خلال صف المناخ.

المناخ الأساسي

بالإضافة إلى وظائف صف المناخ، يمكن كذلك التحكم في وظائف أساسية أخرى للمناخ من علامة التبويب المكيف الرئيسي.

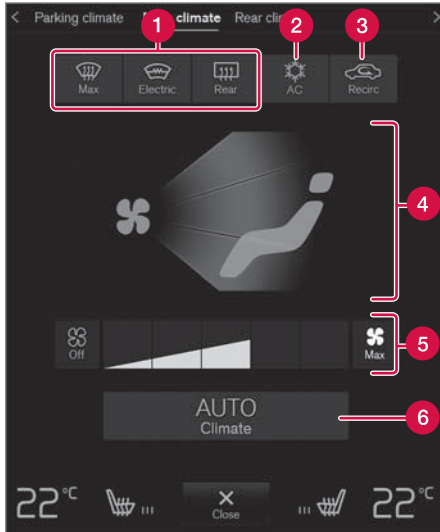

- 1 Max وكهربائي والخلف - عناصر التحكم لإزالة الصقيع من النوافذ ومرابيا الأبواب.
- 2 AC - عناصر التحكم في تكييف الهواء.

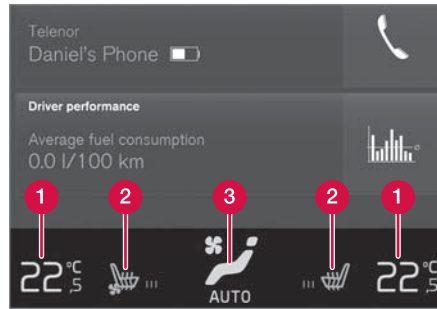

صف المناخ في السيارات المزودة بقسمين لتكييف الهواء. هناك بعض الاختلافات في مواقع أدوات التحكم في حالة صف المناخ في السيارات المزودة بقسم واحد لتكييف الهواء.

- 1 أدوات التحكم في درجة الحرارة من جانب السائق والراكب*.
- 2 أدوات التحكم بتدفئة* وتهوية* مقاعد السائق والراكب الأمامي بالإضافة إلى تدفئة عجلة القيادة*؛
- 3 زر الوصول إلى عرض المناخ. تعرض الرسوم على الزر إعدادات المناخ النشطة.

عرض المناخ في شاشة العرض المركزية

افتح عرض المناخ من خلال الضغط على الرمز في وسط الصف الخاص بالمناخ.



تبعاً لمستوى الإعدادات، يمكن تقسيم عرض المناخ إلى عدة علامات تبويب. يمكن التبديل بين العلامتين عن طريق المسح لليساار/الييمين أو بالضغط على العنوان المناسب.

* في حالة السيارات المزودة بقسم واحد لتكييف الهواء، تكون أداة التحكم إلى يمين الزر الوسطي. وفي حالة التحكم اليدوي بالمناخ، لن يتم عرض درجات الحرارة المحددة، بل مجرد مقياس حراري. † في حالة السيارات المزودة بقسم واحد لتكييف الهواء، تكون الأزرار في أقصى اليسار واليمين من صف المناخ.

تنشيط وإلغاء تنشيط المقعد الأمامي المسخن*

يمكن تدفئة المقاعد لزيادة الراحة لدى السائق والركاب في الطقس البارد.



١. اضغط عجلة القيادة جهة اليمين أو اليسار وزر التحكم في المقعد في صف المناخ بالشاشة المركزية لفتح أزرار التحكم لكل من المقعد وعجلة القيادة.

إذا لم تكن السيارة مزودة بميزة تهوية المقاعد (من جانب السائق) أو تدفئة عجلة القيادة، فسيوفر زر تدفئة المقاعد مباشرة في الصف الخاص بالمناخ.



٢. اضغط بصورة متكررة على زر تدفئة المقاعد للتغيير بين المستويات الأربعة: إيقاف ومرتفع ومتوسط ومنخفض.
< يتغير المستوى ويعرض الزر المستوى المضبوط.

تحذير ⚠

يجب عدم استخدام المقاعد الدافئة بواسطة الأشخاص الذين يجدون صعوبة في إدراك زيادة درجة الحرارة نتيجة لنقص الإحساس أو الذين يجدون مشكلات في تشغيل أزرار التحكم في المقاعد الدافئة. وإلا فقد يعانون من إصابات الحروق.

- مزامنة درجة الحرارة (ص. ١٨٤)
- تنشيط وإلغاء تنشيط نظام تكييف الهواء (ص. ١٨٤)

٣ تدوير - عناصر التحكم في تدوير الهواء.

٤ عناصر التحكم في توزيع الهواء.

٥ التحكم في المروحة.

٦ AUTO - التنظيم التلقائي للمناخ.

مناخ الركن*

يمكن تنظيم التحكم في مناخ الركن للسيارة من علامة التبويب مكيف ركن السيارة.

عناصر التحكم في المناخ في خلفية كونسول النفق*

إذا كانت السيارة مزودة بميزة تدفئة المقاعد الخلفية*، سوف تجد أزراراً في خلفية كونسول النفق للتحكم في هذه الوظيفة.

معلومات ذات صلة

- المناخ (ص. ١٦٤)
- تنشيط وإلغاء تنشيط المقعد الأمامي المسخن* (ص. ١٧٥)
- تنشيط وإلغاء تنشيط المقعد الخلفي المسخن* (ص. ١٧٦)
- تنشيط وإلغاء تنشيط عجلة القيادة المسخنة* (ص. ١٧٧)
- تنشيط التحكم التلقائي بالمناخ (ص. ١٧٨)
- تنشيط وإلغاء تنشيط وظيفة إعادة تدوير الهواء (ص. ١٧٨)
- تنشيط وإلغاء تنشيط الحد الأقصى لمزيل الصقيع (ص. ١٧٩)
- تنشيط وإلغاء تنشيط الزجاج الأمامي المسخن* (ص. ١٨٠)
- تنشيط وإلغاء تنشيط الزجاج الخلفي المسخن ومرايا الأبواب المسخنة. (ص. ١٨١)
- تنظيم مستوى المروحة للمقعد الأمامي (ص. ١٨٢)

٥ غير متوفر مع التحكم اليدوي بالمناخ.

معلومات ذات صلة

- عناصر التحكم في المناخ (ص. ١٧٤)
- تنشيط وإلغاء تنشيط البدء التلقائي للمقاعد الأمامية المسخنة* (ص. ١٧٦)

تنشيط وإلغاء تنشيط البدء التلقائي للمقاعد الأمامية المسخنة*

يمكن تدفئة المقاعد لزيادة الراحة لدى السائق والركاب في الطقس البارد.
يمكن ضبط تنشيط/إلغاء تنشيط البدء التلقائي لتدفئة المقاعد عند بداية تشغيل المحرك. مع تنشيط بدء التشغيل التلقائي، سيبدأ تنشيط التدفئة في حال انخفاض درجة الحرارة المحيطة.

١. اضغط الإعدادات في العرض العلوي بالشاشة المركزية.
 ٢. اضغط المكيف.
 ٣. حدّد مستوى تدفئة تلقائي لمقعد السائق ومستوى تدفئة تلقائي لمقعد الراكب عند البدء. لتنشيط/إلغاء تنشيط بدء التشغيل التلقائي لمقاعد السائق والراكب المسخنة.
- < عند تنشيط بدء التشغيل التلقائي، يظهر حرف "A" على كل زر خاص بالمقاعد الأمامية القابلة للتدفئة في الصف الخاص بالمناخ.
٤. حدّد منخفض أو متوسط أو مرتفع لتحديد المستوى بعد تنشيط الوظيفة.

معلومات ذات صلة

- عناصر التحكم في المناخ (ص. ١٧٤)
- تنشيط وإلغاء تنشيط المقعد الأمامي المسخن* (ص. ١٧٥)

تنشيط وإلغاء تنشيط المقعد الخلفي المسخن*

يمكن تدفئة المقاعد لزيادة الراحة لدى السائق والركاب في الطقس البارد.

تنشيط وإلغاء تنشيط تدفئة المقعد الخلفي من المقعد الخلفي

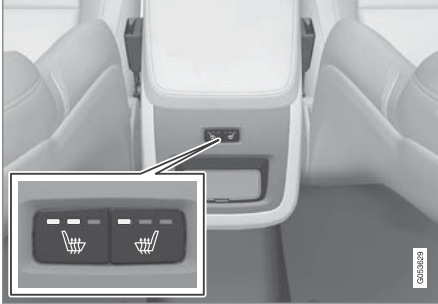

أزرار تدفئة المقاعد في خلفية كونسول النفق.

- اضغط بصورة متكررة على الأزرار المادية جهة اليمين أو اليسار لتدفئة المقاعد في خلفية كونسول النفق للتبديل بين المستويات الأربعة: إيقاف ومرتفع ومتوسط ومنخفض.
- < يتغير المستوى وتعرض مصابيح LED في الزر المستوى المضبوط.

تحذير

يجب عدم استخدام المقاعد الدافئة بواسطة الأشخاص الذين يجدون صعوبة في إدراك زيادة درجة الحرارة نتيجة لنقص الإحساس أو الذين يجدون مشكلات في تشغيل أزرار التحكم في المقاعد الدافئة. وإلا فقد يعانون من إصابات الحروق.

تنشيط وإلغاء تنشيط البدء التلقائي لعجلة القيادة المسخنة*

يمكن تدفئة عجلة القيادة لزيادة الراحة لدى السائق في الطقس البارد.

يمكن ضبط إمكانية تنشيط/إلغاء تنشيط البدء التلقائي لعجلة القيادة المسخنة عند بدء تشغيل المحرك. مع تنشيط بدء التشغيل التلقائي، سيبدأ تنشيط التدفئة في حال انخفاض درجة الحرارة المحيطة.

١. اضغط الإعدادات في العرض العلوي بالشاشة المركزية.
٢. اضغط المكيف.
٣. حدد مستوى تدفئة تلقائي لعجلة القيادة لتنشيط/إلغاء تنشيط البدء التلقائي لتدفئة عجلة القيادة.
٤. حدد منخفض أو متوسط أو مرتفع لتحديد المستوى بعد تنشيط الوظيفة.

معلومات ذات صلة

- تنشيط وإلغاء تنشيط عجلة القيادة المسخنة* (ص. ١٧٧)

تنشيط وإلغاء تنشيط عجلة القيادة المسخنة*

يمكن تدفئة عجلة القيادة لزيادة الراحة لدى السائق في الطقس البارد.



١. اضغط عجلة القيادة جهة اليمين أو اليسار وزر التحكم في المقعد في صف المناخ بالشاشة المركزية لفتح أزرار التحكم لكل من المقعد وعجلة القيادة.

إذا لم تكن السيارة مزودة بميزة تهوية المقاعد أو تدفئة المقاعد، فسيوفر زر تدفئة عجلة القيادة مباشرة في صف المناخ.



٢. اضغط بصورة متكررة على زر تدفئة عجلة القيادة للتغيير بين المستويات الأربعة: إيقاف ومرتفع ومتوسط ومنخفض.

< يتغير المستوى ويعرض الزر المستوى المضبوط.

معلومات ذات صلة

- عناصر التحكم في المناخ (ص. ١٧٤)
- تنشيط وإلغاء تنشيط البدء التلقائي لعجلة القيادة المسخنة* (ص. ١٧٧)

تنشيط التحكم التلقائي بالمناخ^٦

عند تنشيط التحكم الأوتوماتيكي في المناخ، يتم أوتوماتيكياً التحكم في العديد من وظائف المناخ.



١. افتح عرض المناخ في شاشة العرض المركزية من خلال الضغط على الرمز في وسط الصف الخاص بالمناخ.

٢. اضغط ضغطة قصيرة أو طويلة على **AUTO** المكيف/ <

● ضغطة قصيرة - يتم أوتوماتيكياً التحكم في إعادة تدوير الهواء وتكييف الهواء وتوزيع الهواء.

● ضغطة طويلة - يتم التحكم أوتوماتيكياً في إعادة تدوير الهواء وتكييف الهواء وتوزيع الهواء، كما يتم تغيير درجة الحرارة ومستوى المروحة إلى الإعدادات القياسية: ٢٢ درجة مئوية (٧٢ درجة فهرنهايت) والمستوى ٣.

< يتم تنشيط التنظيم التلقائي للمناخ ويضيء الزر.

ملاحظة

بالإمكان تعديل درجة الحرارة وسرعة المروحة دون تعطيل نظام التحكم التلقائي في المناخ. ويتم إلغاء تنشيط نظام التحكم التلقائي في المناخ عندما يتم تغيير توزيع الهواء يدوياً أو عندما يتم تشغيل كامل طاقة مزيل الصقيع.

معلومات ذات صلة

- عناصر التحكم في المناخ (ص. ١٧٤)

تنشيط وإلغاء تنشيط وظيفة إعادة تدوير الهواء

تعمل وظيفة إعادة تدوير الهواء على إغلاق منافذ الهواء الفاسد وغازات العادم وخلافه من خارج السيارة عن طريق إعادة استخدام نظام التحكم في المناخ للهواء الموجود في مقصورة الركاب.



١. افتح عرض المناخ في شاشة العرض المركزية من خلال الضغط على الرمز في وسط الصف الخاص بالمناخ.



٢. اضغط تدوير.

< يتم تنشيط/إلغاء تنشيط ميزة إعادة تدوير الهواء ويضيء/ينطفئ الزر.

مهم

عند تدوير الهواء داخل السيارة لمدة طويلة، فهناك خطر لتراكم الضباب على النوافذ من الداخل.

ملاحظة

لا يمكن تنشيط وظيفة إعادة تدوير الهواء في حالة تنشيط مزيل الصقيع بأقصى سرعة.

معلومات ذات صلة

- عناصر التحكم في المناخ (ص. ١٧٤)
- تنشيط وإلغاء تنشيط إعداد الوقت لإعادة تدوير الهواء (ص. ١٧٩)

^٦ غير متوفر مع التحكم اليدوي بالمناخ.



زرّ المادي في الكونسول المركزي.

السيارات غير المزودة بميزة تدفئة الزجاج الأمامي:

– اضغط الزر.

< يتم تنشيط/إلغاء تنشيط ميزة مزيل الصقيع بأقصى سرعة ويضيء/ينطفئ الزر.

السيارات المزودة بميزة تدفئة الزجاج الأمامي:

– اضغط على الزرّ بصورة متكررة للتبديل بين المستويات الثلاثة:

● تدفئة الزجاج الأمامي النشطة

● تدفئة الزجاج الأمامي ومزيل الصقيع بأقصى سرعة

● غير منشط.

< يتم تنشيط/إلغاء تنشيط تدفئة الزجاج الأمامي ومزيل الصقيع بأقصى سرعة ومن ثم يضيء/ينطفئ الزر.

تنشيط وإلغاء تنشيط الحدّ الأقصى لمزيل الصقيع

يتم استخدام الحدّ الأقصى لمزيل الصقيع لإزالة السديم والجليد بسرعة عن النوافذ.

مزيل الصقيع بأقصى سرعة يعمل على إلغاء تنشيط التنظيف التلقائي لإعادة تدوير الهواء والمناخ، وكذلك يعمل على تنشيط تكيف الهواء ويغير سرعة المروحة إلى 5 ودرجة الحرارة إلى HI.

ملاحظة

يؤدي تغيير مستوى المروحة إلى 5 إلى زيادة مستوى الضوضاء.

عند إلغاء تنشيط مزيل الصقيع بأقصى سرعة، يعود نظام التحكم في المناخ إلى الإعدادات السابقة.

تنشيط وإلغاء تنشيط الحدّ الأقصى لمزيل الصقيع من الكونسول المركزي

يتضمّن الكونسول المركزي زرّاً مادياً للوصول السريع إلى الحدّ الأقصى لمزيل الصقيع.

مع تدفئة الزجاج الأمامي* يمكن فقط تنشيط مزيل الصقيع بأقصى سرعة بصورة فردية من عرض المناخ في الشاشة المركزية.

تنشيط وإلغاء تنشيط إعداد الوقت لإعادة تدوير الهواء

تعمل وظيفة إعادة تدوير الهواء على إغلاق منافذ الهواء الفاسد وغازات العادم وخلافه من خارج السيارة عن طريق إعادة استخدام نظام التحكم في المناخ للهواء الموجود في مقصورة الركاب.

يمكن ضبط تنشيط/إلغاء تنشيط مؤقت إعادة تدوير الهواء. عند تنشيط المؤقت، يتوقف تشغيل إعادة تدوير الهواء أوتوماتيكياً بعد مرور ٢٠ دقيقة.

١. اضغط الإعدادات في العرض العلوي بالشاشة المركزية.

٢. اضغط المكيف.

٣. حدد مؤقت إعادة التدوير لتنشيط/إلغاء تنشيط مؤقت إعادة تدوير الهواء.

معلومات ذات صلة

● تنشيط وإلغاء تنشيط وظيفة إعادة تدوير الهواء (ص. ١٧٨)

تنشيط وإلغاء تنشيط الزجاج الأمامي المسخن من شاشة العرض المركزية



١. افتح عرض المناخ في شاشة العرض المركزية من خلال الضغط على الرمز في وسط الصف الخاص بالمناخ.



٢. اضغط كهربائي.

< يتم تنشيط/إلغاء تنشيط ميزة تدفئة الزجاج الأمامي ويضيء/ينطفئ الزر.

ملاحظة

لا يتم تدفئة المنطقة المثلثة بواسطة الكهرباء في نهاية كل جانب للزجاج الأمامي، ولذلك قد تستغرق عملية إذابة الجليد وقتاً طويلاً.

ملاحظة

قد تؤثر عملية التدفئة الكهربائية للزجاج الأمامي على أداء الأجهزة المستجيبة وأجهزة الاتصال الأخرى.

ملاحظة

عند تنشيط تدفئة الزجاج الأمامي أثناء توقف المحرك تلقائياً بسبب وظيفة Start/Stop فسيتم بدء تشغيل المحرك.

تنشيط وإلغاء تنشيط الزجاج الأمامي المسخن*

يتم استخدام الزجاج الأمامي المسخن لإزالة السديم والجليد بسرعة عن الزجاج.

تنشيط وإلغاء تنشيط الزجاج الأمامي المسخن من الكونسول المركزي

يتضمن الكونسول المركزي زرّاً مادياً يتيح الوصول السريع إلى الزجاج الأمامي المسخن.



الزر المادي في الكونسول المركزي.

– اضغط على الزر بصورة متكررة للتبديل بين المستويات الثلاثة:

- تدفئة الزجاج الأمامي النشطة
- تدفئة الزجاج الأمامي ومزيل الصقيع بأقصى سرعة
- غير منشط.

< يتم تنشيط/إلغاء تنشيط تدفئة الزجاج الأمامي ومزيل الصقيع بأقصى سرعة ومن ثم يضيء/ينطفئ الزر.

ملاحظة

يحدث بعض التأخير في تشغيل مزيل الصقيع بالحد الأقصى وذلك لتجنب الانخفاض الكبير في مستوى سرعة المروحة في حالة إلغاء تنشيط تدفئة الزجاج الأمامي بضغطتين سريعتين على الزر.

تنشيط وإلغاء تنشيط الحد الأقصى لمزيل الصقيع من شاشة العرض المركزية



١. افتح عرض المناخ في شاشة العرض المركزية من خلال الضغط على الرمز في وسط الصف الخاص بالمناخ.



٢. اضغط Max.

< يتم تنشيط/إلغاء تنشيط ميزة مزيل الصقيع بأقصى سرعة ويضيء/ينطفئ الزر.

معلومات ذات صلة

- عناصر التحكم في المناخ (ص. ١٧٤)

التحكم في المناخ

تنشيط وإلغاء تنشيط الزجاج الخلفي المسخن ومرآيا الأبواب المسخنة.

تتيح النوافذ الخلفية والمرآيا الخارجية المسخنة إزالة السديم والجليد عنها وبشكل سريع.

تنشيط وإلغاء تنشيط الزجاج الخلفي المسخن ومرآيا الأبواب المسخنة من الكونسول المركزي

ببضغ الكونسول المركزي زرّ مادي يتيح الوصول السريع إلى الزجاج الخلفي المسخن ومرآيا الأبواب المسخنة.



الزرّ المادي في الكونسول المركزي.

– اضغط الزر.

< يتم تنشيط/إلغاء تنشيط تدفئة الزجاج الخلفي ومرآيا الأبواب ويضيء/ينطفئ الزر.

تنشيط وإلغاء تنشيط البدء التلقائي للزجاج الأمامي المسخن*

يتم استخدام الزجاج الأمامي المسخن لإزالة السديم والجليد بسرعة عن الزجاج.

يمكن ضبط إمكانية تنشيط/إلغاء تنشيط البدء التلقائي للزجاج الأمامي المسخن عند بدء تشغيل المحرك. عند تنشيط ميزة البدء التلقائي، ستبدأ عملية التدفئة في حال وجود خطر تكون جليد أو سديم على الزجاج الأمامي/النافذة. تتوقف التدفئة تلقائيًا عندما يكون الزجاج الأمامي/النوافذ دافئة بما فيه الكفاية وبعد ذوبان الجليد أو الضباب.

1. اضغط الإعدادات في العرض العلوي بالشاشة المركزية.
2. اضغط المكيف.
3. حدد مزيل صقيع أمامي أوتوماتيكي لتنشيط/إلغاء تنشيط البدء التلقائي لتدفئة الزجاج الأمامي.

معلومات ذات صلة

- تنشيط وإلغاء تنشيط الزجاج الأمامي المسخن* (ص. ١٨٠)

معلومات ذات صلة

- عناصر التحكم في المناخ (ص. ١٧٤)
- تنشيط وإلغاء تنشيط البدء التلقائي للزجاج الأمامي المسخن* (ص. ١٨١)

▶▶ تنشيط وإلغاء تنشيط الزجاج الخلفي المسخن ومرآيا الأبواب المسخنة من شاشة العرض المركزية



١. افتح عرض المناخ في شاشة العرض المركزية من خلال الضغط على الرمز في وسط الصف الخاص بالمناخ.



٢. اضغط الخلف.

< يتم تنشيط/إلغاء تنشيط تدفئة الزجاج الخلفي ومرآيا الأبواب ويضيء/ينطفئ الزر.

معلومات ذات صلة

- عناصر التحكم في المناخ (ص. ١٧٤)
- تنشيط وإلغاء تنشيط بدء التشغيل التلقائي للنوافذ الخلفية والمرآيا الخارجية المسخنة (ص. ١٨٢)

تنشيط وإلغاء تنشيط بدء التشغيل التلقائي للنوافذ الخلفية والمرآيا الخارجية المسخنة

تتيح النوافذ الخلفية والمرآيا الخارجية المسخنة إزالة السديم والجليد عنها وبشكل سريع.

يمكن ضبط تنشيط/إلغاء تنشيط البدء التلقائي للنوافذ الخلفية والمرآيا الخارجية المسخنة عند بدء تشغيل المحرك. عند تنشيط ميزة البدء التلقائي، ستبدأ عملية التدفئة في حال وجود خطر تكون جليد أو سديم على الزجاج الأمامي/النافذة. تتوقف التدفئة تلقائيًا عندما يكون الزجاج الأمامي/النوافذ دافئة بما فيه الكفاية ويعد ذوبان الجليد أو الضباب.

١. اضغط الإعدادات في العرض العلوي بالشاشة المركزية.
٢. اضغط المكيف.
٣. حدد مزبل صقيع خلفي أو توماتيكي لتنشيط/إلغاء تنشيط البدء التلقائي لتدفئة النوافذ ومرآيا الأبواب.

معلومات ذات صلة

- تنشيط وإلغاء تنشيط الزجاج الخلفي المسخن ومرآيا الأبواب المسخنة. (ص. ١٨١)

تنظيم مستوى المروحة للمقعد الأمامي^٧

يمكن ضبط المروحة للمقعد الأمامي على سرعات مختلفة يتم التحكم بها تلقائيًا.



١. افتح عرض المناخ في شاشة العرض المركزية من خلال الضغط على الرمز في وسط الصف الخاص بالمناخ.



أزرار التحكم في المروحة في عرض المناخ.

٢. انقر على مستوى المروحة المطلوب Off أو ١ أو ٥ أو Max.

< يتغير مستوى المروحة وتضيء الأزرار الخاصة بالمستوى المحدد.

^٧ في نظام المناخ بمنطقتين، كذلك يمكن التحكم في المقعد الخلفي.
^٨ فقط مع التحكم الإلكتروني بالمناخ.



التحكم في درجة الحرارة^{١١٣}.

٢. تنظيم درجة الحرارة عن طريق أي مما يلي:

- اسحب زر التحكم لدرجة الحرارة المطلوبة أو
- اضغط +/- لرفع/خفض درجة الحرارة تدريجيًا.
- < تغيير درجة الحرارة ويعرض الزر درجة الحرارة الحالية^{١١٤}.

ملاحظة

لا يمكن زيادة سرعة التدفئة أو التبريد من خلال تحديد درجة حرارة أعلى أو أقل من درجة الحرارة الفعلية المطلوبة.

معلومات ذات صلة

- عناصر التحكم في المناخ (ص. ١٧٤)

تنظيم درجة الحرارة للمقعد الأمامي^{١٠}

يمكن إعداد درجة الحرارة إلى الدرجة المرغوبة^{١١} لمناطق مناخ المقاعد الأمامية.



أزرار درجة الحرارة في صف المناخ^{١١٢}.

١. اضغط زر درجة الحرارة على الجانب الأيمن أو الأيسر في صف المناخ بالشاشة المركزية لفتح أزرار التحكم.

مهم

إذا كانت المروحة متوقفة عن العمل تمامًا، فلن يعمل تكييف الهواء، الأمر الذي قد يتسبب في خطر تكون الضباب على النوافذ من الداخل.

ملاحظة

يعمل نظام التحكم في المناخ تلقائيًا على تهينة تدفق الهواء في مستوى سرعة المروحة المحدد، بناءً على المتطلبات، مما يعني أنه قد تتغير سرعة المروحة على الرغم من عدم تغيير مستوى السرعة^٩.

معلومات ذات صلة

- عناصر التحكم في المناخ (ص. ١٧٤)

^٩ فقط مع التحكم الإلكتروني بالمناخ.

^{١٠} في نظام المناخ بمنطقتين، كذلك يمكن التحكم في المقعد الخلفي.

^{١١} عند تنشيط التحكم اليدوي بالمناخ، لن يتم عرض درجات الحرارة المحددة، بل مجرد مقياس حراري.

^{١٢} في حالة السيارات المزودة بسم واحد لتكييف الهواء، يكون زر درجة الحرارة مجهزاً إلى يمين الزر الوسطي.

^{١٣} في حالة السيارات المزودة بسم واحد لتكييف الهواء، يكون التحكم أيقياً بدلاً من رأسيًا.

مزامنة درجة الحرارة^{١٤}

يمكن مزامنة درجة حرارة مناطق المناخ المختلفة في السيارة مع درجة الحرارة المضبوطة في جانب السائق.

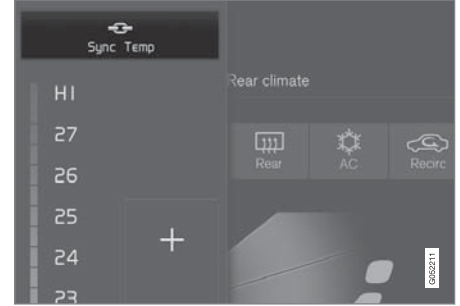

يوجد زر المزامنة في عناصر تشغيل درجة الحرارة جهة السائق.

1. اضغط زر درجة الحرارة جهة السائق في صف المناخ بالشاشة المركزية لفتح أزرار التحكم.
2. اضغط مزامنة درجة الحرارة.

< يتم مزامنة درجة الحرارة في جميع المناطق في السيارة لتتساوى مع درجة الحرارة المضبوطة في جهة السائق، ويظهر رمز المزامنة بالقرب من زر درجة الحرارة.

يتم إيقاف المزامنة عن طريق الضغط الإضافي على مزامنة درجة الحرارة أو عن طريق تغيير إعدادات درجة حرارة منطقة مناخ غير تلك الخاصة بالسائق.

معلومات ذات صلة

- عناصر التحكم في المناخ (ص. ١٧٤)

تنشيط وإلغاء تنشيط نظام تكييف الهواء

يعمل تكييف الهواء على تبريد الهواء الوارد وإزالة الرطوبة منه كما هو مطلوب.

عند تنشيط مكيف الهواء، يتحكم نظام التحكم في المناخ أوتوماتيكياً في عملية التشغيل والإيقاف وذلك كما هو مطلوب.



1. افتح عرض المناخ في شاشة العرض المركزية من خلال الضغط على الرمز في وسط الصف الخاص بالمناخ.



2. اضغط AC.

< يتم تنشيط/إلغاء تنشيط تكييف الهواء ويضيء/ينطفئ الزر.

ملاحظة
أغلق كل النوافذ الجانبية و* السقف البانورامي حتى يعمل مكيف الهواء جيداً قدر الإمكان.

ملاحظة
لا يمكن تنشيط مكيف الهواء أثناء وجود زر التحكم في المروحة على الوضع Off.

^{١٤} غير متاح مع المناخ ذي المنطة الواحدة.

تشغيل/إيقاف تشغيل التهينة المسبقة*

تتيح التهينة المسبقة تدفئة* أو تهيئة مقصورة الركاب قبل الانطلاق بالسيارة، عندما يكون ذلك ممكناً. يمكن للوظيفة استخدام البداية المباشرة من الشاشة المركزية أو الهاتف المحمول.

التشغيل/إيقاف التشغيل من السيارة



١. افتح عرض المناخ في شاشة العرض المركزية من خلال الضغط على الرمز في وسط الصف الخاص بالمناخ.

٢. حدد علامة التيوب مكييف ركن السيارة.

٣. اضغط تهينة أولية.

< يتم تشغيل/إيقاف تشغيل التهينة المسبقة ويضيء/ينطفئ الزر.

ملاحظة

يجب غلق أبواب ونوافذ السيارة أثناء التهينة المسبقة في مقصورة الركاب.

التهينة المسبقة*

التهينة المسبقة هي وظيفة للتحكم بالمناخ تتيح محاولة الوصول إلى درجة حرارة الراحة في مقصورة الركاب قبل المغادرة، عندما يكون ذلك ممكناً.

يمكن أن تستخدم التهينة المسبقة البداية المباشرة أو يمكن ضبطها من خلال المؤقت.

تستخدم الوظيفة عدة أنظمة في مختلف الحالات:

- في المناخ البارد، تقوم مدفأة الوقوف* بتدفئة مقصورة الركاب حتى تصل إلى درجة حرارة مريحة.
- وعندما يكون الجو دافئاً، تعمل وحدة التحكم بالمناخ على تهيئة مقصورة الركاب عن طريق شطف الهواء من خارج السيارة.

ملاحظة

أثناء إجراء التكييف المسبق لمقصورة الركاب، ستعمل السيارة لتحقيق درجة حرارة ملائمة وستجاهل درجة الحرارة التي تم تعيينها في نظام التحكم بالمناخ.

معلومات ذات صلة

- مناخ الركن* (ص. ١٨٥)
- تشغيل/إيقاف تشغيل التهينة المسبقة* (ص. ١٨٥)
- إعداد مدة التهينة المسبقة* (ص. ١٨٦)

مناخ الركن*

يُعتبر التحكم في المناخ أثناء الركن مصطلحاً عاماً للعديد من الوظائف التي تهدف إلى تحسين المناخ في مقصورة الركاب عندما تكون السيارة مركونة، أي التهينة المسبقة على سبيل المثال.

تكون الوظيفة المتصلة بالتحكم في المناخ أثناء الركن قابلة للتحكم من خلال مكيف ركن السيارة في عرض المناخ ضمن شاشة العرض المركزية. افتح عرض المناخ من خلال الضغط على الرمز في وسط الصف الخاص بالمناخ.



معلومات ذات صلة

- المناخ (ص. ١٦٤)
- التهينة المسبقة* (ص. ١٨٥)
- المناخ المريح أثناء الركن* (ص. ١٨٩)
- الرموز والرسائل للتحكم في مناخ الوقوف* (ص. ١٩٠)



تحذير



لا تستخدم التهينة المسبقة إذا كانت السيارة مزودة بمدفأة*:

- في الأماكن المغلقة سيئة التهوية. قد تنبعث غازات العادم في حالة بدء تشغيل المدفأة.
 - في الأماكن التي يوجد بها مواد قابلة للاشتعال. الوقود والغاز والحشائش الطويلة ونشارة الخشب وما شابه، كلها مواد قابلة للاشتعال.
 - في حال وجود احتمال خطر انسداد خط العادم للسخان. مثلاً، عند وجود جليد سميك تحت الواجهة الأمامية للسيارة والذي يؤدي إلى إعاقة تهوية السخان.
- تذكر أنه يمكن بدء التهينة المسبقة عن طريق مؤقت يمكن ضبطه قبل وقت كبير من العمل.

البدء من التطبيق*

يمكن إدارة عملية بدء التهينة المسبقة والمعلومات عن الإعدادات المحددة من الجهاز الذي يحتوي على تطبيق Volvo On Call*. تعمل التهينة المسبقة على تدفئة* مقصورة الركاب إلى درجة حرارة مريحة أو على تهوية المقصورة من خلال شفت الهواء من الخارج.

يمكن كذلك إجراء تهينة مسبقة لمقصورة الركاب باستخدام وظيفة بدء تشغيل السيارة عن بُعد (Engine Remote Start - ERS)^{١٥} عبر تطبيق Volvo On Call*.

معلومات ذات صلة

- مناخ الركن* (ص. ١٨٥)
- التهينة المسبقة* (ص. ١٨٥)
- إعداد مدة التهينة المسبقة* (ص. ١٨٦)

إعداد مدة التهينة المسبقة*

يمكن ضبط المؤقت بحيث تنتهي التهينة المسبقة في وقت محدد مسبقاً.

يستطيع المؤقت التعامل مع ٨ إعدادات مختلفة بحد أقصى في:

- وقت في تاريخ واحد
- وقت في يوم أو أكثر من أيام الأسبوع، مع التكرار أو بدون تكرار.

معلومات ذات صلة

- التهينة المسبقة* (ص. ١٨٥)
- إضافة وتعديل إعداد الوقت للتهينة المسبقة* (ص. ١٨٦)
- تنشيط وإلغاء تنشيط إعداد المدة للتهينة المسبقة* (ص. ١٨٧)
- حذف إعداد وقت التهينة المسبقة* (ص. ١٨٨)

إضافة وتعديل إعداد الوقت للتهينة المسبقة*

يستطيع المؤقت في التهينة المسبقة التعامل مع ٨ إعدادات للوقت بحد أقصى.

إضافة إعداد للوقت

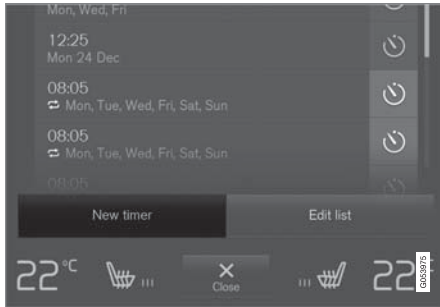

زر إضافة إعداد الوقت في علامة التنويب مكيف ركن السيارة في عرض المناخ.

١. افتح عرض المناخ في الشاشة المركزية.
٢. حدد علامة التنويب مكيف ركن السيارة.

^{١٥} في بعض الأسواق.

تنشيط وإلغاء تنشيط إعداد المدة للتهينة المسبقة*

يمكن تنشيط إعداد الوقت في المؤقت أو تعطيله حسب الحاجة.



أزرار المؤقت في علامة التبويب مكيف ركن السيارة في عرض المناخ.

١. افتح عرض المناخ في الشاشة المركزية.
٢. حدد علامة التبويب مكيف ركن السيارة.
٣. تنشيط/تعطيل إعداد الوقت بالنقر على المؤقت يمين الإعداد.
< يتم تنشيط/إلغاء تنشيط إعداد الوقت ويضيء/ينطفئ الزر.

تحذير

لا تستخدم التهينة المسبقة إذا كانت السيارة مزودة بمدفأة*.

- في الأماكن المغلقة سيئة التهوية. قد تنبعث غازات العادم في حالة بدء تشغيل المدفأة.
- في الأماكن التي يوجد بها مواد قابلة للاشتعال. الوقود والغاز والحشائش الطويلة ونشارة الخشب وما شابه، كلها مواد قابلة للاشتعال.
- في حال وجود احتمال خطر انسداد خط العادم للسخان. مثلاً، عند وجود جليد سميك تحت الواجهة الأمامية للسيارة والذي يؤدي إلى إعاقة تهوية السخان. تذكر أنه يمكن بدء التهينة المسبقة عن طريق مؤقت يمكن ضبطه قبل وقت كبير من العمل.

تحرير إعداد الوقت

١. افتح عرض المناخ في الشاشة المركزية.
٢. حدد علامة التبويب مكيف ركن السيارة.
٣. اضغط إعداد الوقت المطلوب تغييره.
< تظهر نافذة منبثقة.
٤. قم بتعديل إعداد الوقت بالطريقة نفسها المستخدمة في "إضافة إعداد للوقت".

معلومات ذات صلة

- التهينة المسبقة* (ص. ١٨٥)
- إعداد مدة التهينة المسبقة* (ص. ١٨٦)
- تنشيط وإلغاء تنشيط إعداد المدة للتهينة المسبقة* (ص. ١٨٧)
- حذف إعداد وقت التهينة المسبقة* (ص. ١٨٨)

٣. اضغط إضافة مؤقت.

< تظهر نافذة منبثقة.

ملاحظة

يُعتذر إضافة إعداد وقت في حالة وجود 8 إعدادات في المؤقت. احذف أحدها لتتمكن من إضافة واحد جديد.

٤. انقر على التاريخ لضبط الوقت لتاريخ واحد.
- انقر على الأيام لضبط الوقت ليوم أو أكثر في الأسبوع.
- مع الأيام: تنشيط/إلغاء تنشيط التكرار عن طريق وضع علامة/إلغاء العلامة في المربع في التكرار أسبوعياً.
٥. مع التاريخ: حدد تاريخ التهينة المسبقة من خلال التمرير في قائمة التاريخ باستخدام الأسهم.
- مع الأيام: حدد أيام الأسبوع للتهينة المسبقة بالنقر على أزرار أيام الأسبوع.
٦. اضبط وقت انتهاء التهينة المسبقة بالتمرير باستخدام الأسهم.
٧. انقر على تأكيد لإضافة إعداد الوقت.
< يتم إضافة إعداد الوقت إلى القائمة ويتم تنشيطه.

- تنشيط وإلغاء تنشيط إعداد المدة للتهينة المسبقة* (ص. ١٨٧)

حذف إعداد وقت التهينة المسبقة*

يمكن حذف أي إعداد زمني للتهينة المسبقة إذا لم يعد مطلوباً.

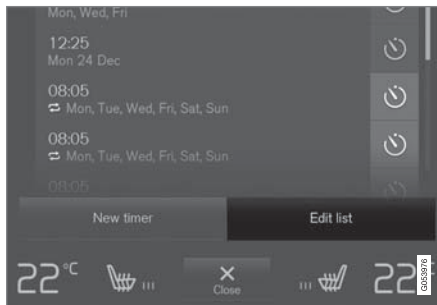

زر تعديل القائمة/حذف إعداد الوقت في علامة التبويب مكيف ركن السيارة في عرض المناخ.

١. افتح عرض المناخ في الشاشة المركزية.
 ٢. حدد علامة التبويب مكيف ركن السيارة.
 ٣. اضغط لائحة التعديل.
 ٤. اضغط رمز الحذف على يمين القائمة.
- < يتغير الرمز إلى النص حذف.
٥. اضغط على حذف للتأكيد.
- < يتم إزالة إعداد الوقت من القائمة.

معلومات ذات صلة

- التهينة المسبقة* (ص. ١٨٥)
- إعداد مدة التهينة المسبقة* (ص. ١٨٦)
- إضافة وتعديل إعداد الوقت للتهينة المسبقة* (ص. ١٨٦)

تحذير

لا تستخدم التهينة المسبقة إذا كانت السيارة مزودة بمدفأة*:

- في الأماكن المغلقة سيئة التهوية. قد تنبعث غازات العادم في حالة بدء تشغيل المدفأة.
 - في الأماكن التي يوجد بها مواد قابلة للاشتعال. الوقود والغاز والحشائش الطويلة ونشارة الخشب وما شابه، كلها مواد قابلة للاشتعال.
 - في حال وجود احتمال خطر انسداد خط العادم للسخان. مثلاً، عند وجود جليد سميك تحت الواجهة الأمامية للسيارة والذي يؤدي إلى إعاقة تهوية السخان.
- تذكر أنه يمكن بدء التهينة المسبقة عن طريق مؤقت يمكن ضبطه قبل وقت كبير من العمل.

معلومات ذات صلة

- التهينة المسبقة* (ص. ١٨٥)
- إعداد مدة التهينة المسبقة* (ص. ١٨٦)
- إضافة وتعديل إعداد الوقت للتهينة المسبقة* (ص. ١٨٦)
- حذف إعداد وقت التهينة المسبقة* (ص. ١٨٨)

ملاحظة

يتم إيقاف تشغيل صيانة راحة المناخ عند قفل السيارة من الخارج وذلك لتجنب استخدام الحرارة المتبقية بدون داعٍ. الغرض من استخدام الوظيفة هو الحفاظ على راحة المناخ عندما يظل السائق أو الركاب داخل السيارة.

هناك حد أقصى لفترة تفعيل ميزة المناخ المريح عندما يكون المناخ بارداً، ويعتمد هذا الأمر على نسبة الحرارة العالية المتبقية.

معلومات ذات صلة

- المناخ المريح أثناء الركن* (ص. ١٨٩)

بدء وإيقاف تشغيل ميزة المناخ المريح أثناء الركن*

تعمل وظيفة الاحتفاظ براحة المناخ على الحفاظ على المناخ في مقصورة الركاب بعد القيادة. يمكن للوظيفة استخدام البداية المباشرة من الشاشة المركزية.



١. افتح عرض المناخ في شاشة العرض المركزية من خلال الضغط على الرمز في وسط الصف الخاص بالمناخ.
 ٢. حدد علامة التثبيت مكيف ركن السيارة.
 ٣. اضغط تثبيت المكيف المريح.
- < يتم تشغيل/إيقاف تشغيل وظيفة الاحتفاظ براحة المناخ ويضيء/ينطفئ الزر.

ملاحظة

من غير الممكن تشغيل وظيفة الحبس الحراري المؤقت للراحة في حال لم تكن هناك نسبة حرارة متبقية كافية في المحرك للحفاظ على حرارة مقصورة الركاب أو في حال كانت درجة الحرارة الخارجية أعلى من ٢٠ درجة مئوية تقريباً (٦٨ درجة فهرنهايت).

المناخ المريح أثناء الركن*

يمكن الحفاظ على المناخ في مقصورة السيارة أثناء وقوفها، إذا كانت هناك حاجة لإيقاف تشغيل المحرك على سبيل المثال وكان السائق أو الركاب يرغبون في البقاء في السيارة والاحتفاظ بمستوى الراحة للمناخ.

لا يمكن بدء ميزة الاحتفاظ براحة المناخ إلا عن طريق التشغيل المباشر.

تستخدم الوظيفة عدة أنظمة في مختلف الحالات:

- الحرارة المتبقية من المحرك في المناخ البارد تعمل على تدفئة مقصورة الركاب وصولاً لدرجة الحرارة المناسبة.
- وعندما يكون الجو دافئاً، تعمل التهوية على تبريد مقصورة الركاب عن طريق دفع الهواء من خارج السيارة.

ملاحظة

يتم إيقاف تشغيل صيانة راحة المناخ عند قفل السيارة من الخارج وذلك لتجنب استخدام الحرارة المتبقية بدون داعٍ. الغرض من استخدام الوظيفة هو الحفاظ على راحة المناخ عندما يظل السائق أو الركاب داخل السيارة.

هناك حد أقصى لفترة تفعيل ميزة المناخ المريح عندما يكون المناخ بارداً، ويعتمد هذا الأمر على نسبة الحرارة العالية المتبقية.

معلومات ذات صلة

- مناخ الركن* (ص. ١٨٥)
- بدء وإيقاف تشغيل ميزة المناخ المريح أثناء الركن* (ص. ١٨٩)

يضيء هذا الرمز في شاشة السائق عند تنشيط مدفأة الوقوف.



يمكن أيضاً عرض الرسائل المتعلقة بالتحكم في المناخ أثناء الركن في جهاز يتضمّن تطبيق Volvo On Call.*

الرموز والرسائل للتحكم في مناخ الوقوف*
يمكن أن يظهر عدد من الرموز والرسائل بخصوص التحكم في مناخ الوقوف على شاشة السائق.

الرمز	رسالة / إشعار	المواصفات
	مكيف ركن السيارة يلزم إجراء الخدمة	التحكم في مناخ الركن لا يعمل. اتصل بإحدى الورشات ^A لفحص الوظيفة بأسرع وقت ممكن.
	مكيف ركن السيارة غير متوفر مؤقتاً	التحكم في مناخ الركن لا يعمل مؤقتاً. إذا استمرت المشكلة لبعض الوقت، فاتصل بورشة العمل ^A لفحص الوظيفة.
	مكيف ركن السيارة غير متاح، مستوى الوقود منخفض جداً	يتعذر تنشيط التحكم في مناخ الوقوف إذا كان مستوى الوقود منخفضاً جداً ولا يمكنه بدء مدفأة الوقوف*. املاً خزان وقود السيارة.
	مكيف ركن السيارة غير متاح، مستوى الشحن منخفض جداً	يتعذر تنشيط التحكم في مناخ الوقوف إذا كان مستوى شحن بطارية البادئ منخفضاً جداً ولا يمكنه بدء مدفأة الوقوف*. تشغيل السيارة.
	مكيف ركن السيارة شحن محدود المستوى منخفض جداً	يتم تحديد مدة تشغيل وظيفة التحكم بالمناخ أثناء الركن عندما تكون حالة الشحن الظاهرة على بطارية بادئ التشغيل منخفضة. تشغيل السيارة.

^A اوصى بالرجوع إلى ورشة فولفو معدة.

معلومات ذات صلة

- مناخ الركن* (ص. ١٨٥)

تحذير

قد يشتعل الوقود الذي ينسكب. أوقف المدفأة الإضافية المشغلة بالوقود قبل بدء التزود بالوقود.

تحقق من إيقاف تشغيل السخان عبر شاشة السائق. يضيء هذا الرمز عندما يتم تشغيله كسخان للوقوف.



معلومات ذات صلة

- المناخ (ص. ١٦٤)
- مدفأة الركن* (ص. ١٩٢)
- السخان الإضافي* (ص. ١٩٣)

الوقود وإعادة التزود بالوقود

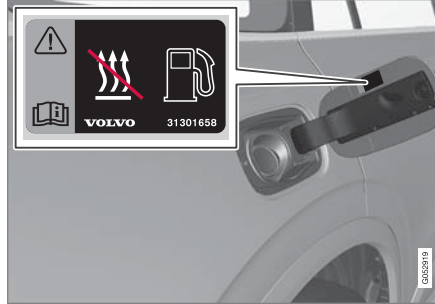

ملصقة التحذير على غطاء خزان الوقود.

يستخدم سخان الوقود من خزان الوقود العادي بالسيارة.

إذا كانت السيارة متوقفة على منحدر حاد، قد يحدث ذلك من نسبة إمداد المدفأة بالوقود.

وإذا انخفض مستوى الوقود في خزان الوقود بصورة كبيرة فيسيتم تلقائيًا إيقاف تشغيل السخان وتظهر رسالة على شاشة السائق.

ملاحظة

تحقق من وجود قدر كاف من الوقود في خزان وقود السيارة، وذلك في حالة استخدام المدفأة.

المدفأة*

يتضمن السخان وظيفتين فرعيتين تتيحان تدفئة مقصورة الركاب أو تسخين المحرك وذلك في ظل حالات مختلفة.

تحتوي المدفأة على وظيفتين فرعيتين:

- مدفأة الوقوف - تعمل على تدفئة مقصورة الركاب، عند الضرورة أثناء تنشيط التهيئة المسبقة للتحكم في مناخ الوقوف.
 - المدفأة الإضافية - تعمل على تدفئة مقصورة الركاب والمحرك، عند الضرورة أثناء القيادة.
- يتم تشغيل السخان بالوقود وقد تم تركيبه داخل حجرة المحرك.

ملاحظة

عندما يكون السخان قيد التشغيل، قد ينبعث بعض الدخان من أسفل الجهة الأمامية للسيارة وقد يتم سماع صوت همهمة خافتة. قد تسمع كذلك صوت طقطقة من مضخة الوقود صادرة من القسم الأيمن من السيارة. وذلك أمر طبيعي تمامًا.

البطارية والشحن

يحصل السخان على الطاقة من بطارية بادئ الحركة في السيارة. إذا انخفض مستوى الشحن في بطارية البادئ بصورة كبيرة فسيتم تلقائيًا إيقاف تشغيل المدفأة وتظهر رسالة على شاشة السائق.

ملاحظة

احرص على وجود شحن كاف في البطارية في حالة استخدام المدفأة.

مدفأة الركبن*

تعمل مدفأة الوقوف على تدفئة مقصورة الركاب عند الضرورة قبل الانطلاق بالسيارة وذلك في حالة تنشيط التهيئة المسبقة.

مدفأة الوقوف هي واحدة من وظيفتين فرعيتين لمدفأة السيارة. لقد تم تركيب السخان داخل حجرة المحرك.

عندما يضيء هذا الرمز في شاشة السائق، فقد يكون ذلك بسبب تنشيط سخان التوقف.



ملاحظة i

عندما يكون السخان قيد التشغيل، قد ينبعث بعض الدخان من أسفل الجهة الأمامية للسيارة وقد يتم سماع صوت مهمة خافتة. قد تسمع كذلك صوت طقطقة من مضخة الوقود صادرة من القسم الأيمن من السيارة. وذلك أمر طبيعي تمامًا.

يبدأ عمل مدفأة الوقوف أوتوماتيكيًا عند تنشيط التهيئة المسبقة لمناخ الوقوف* والحاجة لتدفئة مقصورة الركاب.

يكون للمدفأة أوقات تشغيل مختلفة، حسب العوامل مثل توفر الوقود ومستوى البطارية ودرجة حرارة مقصورة الركاب ودرجة الحرارة المحيطة، ولكن ليس أطول من ٣٠ دقيقة.

ملاحظة i

تحقق من وجود قدر كافٍ من الوقود في خزان وقود السيارة، وذلك في حالة استخدام مدفأة الوقوف. احرص على وجود شحن كافٍ في بطارية البادئ في حالة استخدام مدفأة الوقوف.

مهم !

قد يؤدي الاستخدام المتكرر لمدفأة الوقود إلى جانب الرحلات القصيرة إلى تفريغ البطارية وإعاقة بدء التشغيل.

ينبغي قيادة السيارة نفس مدة استخدام المدفأة لضمان إعادة شحن بطارية السيارة على نحو كافٍ لتعويض الطاقة التي استهلكتها مدفأة الوقوف عند استخدامها على أساس دوري.

تحذير !

لا تستخدم التهيئة المسبقة إذا كانت السيارة مزودة بمدفأة*:

- في الأماكن المغلقة سيئة التهوية. قد تنبعث غازات العادم في حالة بدء تشغيل المدفأة.
- في الأماكن التي يوجد بها مواد قابلة للاشتعال. الوقود والغاز والحشائش الطويلة ونشارة الخشب وما شابه، كلها مواد قابلة للاشتعال.
- في حال وجود احتمال خطر انسداد خط العادم للسخان. مثلاً، عند وجود جليد سميك تحت الواجهة الأمامية للسيارة والذي يؤدي إلى إعاقة تهوية السخان. تذكر أنه يمكن بدء التهيئة المسبقة عن طريق مؤقت يمكن ضبطه قبل وقت كبير من العمل.

تحذير !

عند وجود رائحة وقود، أو كميات غير عادية من الدخان أو دخان أسود أو أصوات غير عادية صادرة من مدفأة الوقوف، أوقف المدفأة واسحب المصهر الخاص بها إن استطعت. تصبح فولفو بالاتصال بورشة فولفو معتمدة لإجراء عملية الإصلاح.

معلومات ذات صلة

- المدفأة* (ص. ١٩١)
- السخان الإضافي* (ص. ١٩٣)

السخان الإضافي*

تساعد المدفأة الإضافية في تدفئة مقصورة الركاب وإحماء المحرك أثناء القيادة. المدفأة الإضافية هي واحدة من وظيفتين فرعيتين لمدفأة السيارة. لقد تم تركيب السخان داخل حجرة المحرك.

ملاحظة

عندما يكون السخان قيد التشغيل، قد ينبعث بعض الدخان من أسفل الجهة الأمامية للسيارة وقد يتم سماع صوت همهمة خافتة. قد تسمع كذلك صوت طقطقة من مضخة الوقود صادرة من القسم الأيمن من السيارة. وذلك أمر طبيعي تمامًا.

يبدأ تشغيل المدفأة الإضافية ويتم التحكم فيها تلقائيًا عند الحاجة لزيادة درجة الحرارة أثناء القيادة. يتم إيقاف تشغيلها تلقائيًا عند إيقاف تشغيل السيارة.

ملاحظة

تحقق من وجود قدر كاف من الوقود في خزان وقود السيارة، وذلك في حال استخدام المدفأة المساعدة.

معلومات ذات صلة

- المدفأة* (ص. ١٩١)
- مدفأة الركن* (ص. ١٩٢)
- تنشيط وإلغاء تنشيط البدء التلقائي للتدفئة الإضافية* (ص. ١٩٣)

تنشيط وإلغاء تنشيط البدء التلقائي للتدفئة الإضافية*

تساعد المدفأة الإضافية في تدفئة مقصورة الركاب وإحماء المحرك أثناء القيادة.

يمكن ضبط تنشيط/إلغاء تنشيط البداية التلقائية للسخان الإضافي.

١. اضغط الإعدادات في العرض العلوي بالشاشة المركزية.
٢. اضغط المكيف.
٣. حدد سخان إضافي لتنشيط/إلغاء تنشيط البدء التلقائي للتدفئة الإضافية.

ملاحظة

تنصح فولفو بإيقاف تشغيل وظيفة البدء التلقائي للمدفأة الإضافية في مسافات القيادة القصيرة.

معلومات ذات صلة

- السخان الإضافي* (ص. ١٩٣)

المفتاح، الأقفال والإنذار

تأكيد القفل

تتم الإشارة إلى قفل أو فتح قفل السيارة من خلال وميض مصابيح التحذير من الخطر.

المؤشر الخارجي للإقفال

● تشير مؤشرات تحذير الخطر في السيارة إلى عملية القفل عن طريق الوميض مع ضم مرايا الأبواب^١.

فتح

● تشير مؤشرات تحذير الخطر في السيارة إلى عملية فتح القفل عن طريق ومضتين مع فتح مرايا الأبواب^١.

ينبغي إغلاق جميع الأبواب والباب الخلفي وغطاء المحرك للسيارة للإشارة إلى أنها مغلقة. وفي حال تم القفل مع إغلاق باب السائق فقط^٢، فسيتم القفل بالفعل ولكن لن تضئ وماضات التحذير من الخطر إلا عندما يتم إغلاق جميع الأبواب والباب الخلفي وغطاء المحرك.

مؤشر القفل والإنذار في لوحة العدادات

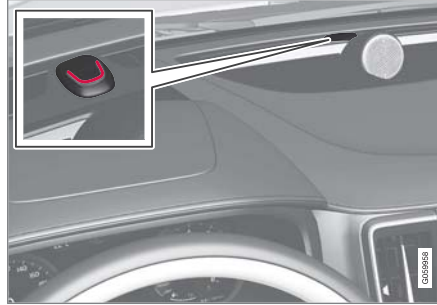

يعرض مؤشر القفل والإنذار في لوحة العدادات حالة نظام القفل:

- يشير الوميض الطويل إلى أن القفل قيد التنفيذ.
- تشير الوميضات القصيرة إلى إتمام قفل السيارة.
- تشير الوميضات السريعة بعد فصل الإنذار* إلى إعادة تشغيل نظام الإنذار.

الإشارة في أزرار القفل الباب الأمامي



أزرار القفل مع مصباح المؤشر في الباب الأمامي.

يعني مصباح المؤشر المضيء في زر القفل لأي من البابين الأماميين أن كل الأبواب مغلقة. في حالة فتح أي باب، سينطفئ المصباح في كلا البابين.

^١ فقط للسيارات المزودة بمرايا أبواب كهربائية قابلة للطي.
^٢ لا ينطبق على السيارات المزودة بميزة القفل/فتح القفل بدون مفتاح*.

مفتاح التحكم عن بعد

يمكن قفل وفتح قفل الأبواب وباب صندوق الأمتعة وغطاء فتحة تعبئة الوقود من مفتاح التحكم عن بعد. يلزم أن يكون مفتاح التحكم عن بعد داخل السيارة كي تتمكن من تشغيلها.



مفتاح التحكم عن بعد² أو علاقة المفتاح (Key Tag)*.

لا يتم استخدام مفتاح التحكم عن بعد بصورة مادية أثناء بدء التشغيل لأن السيارة مزودة بميزة بدء التشغيل بدون استخدام المفتاح (Passive Start) كميزة قياسية. ما عليك سوى توفير المفتاح في الجزء الأمامي من مقصورة الركاب.

في حالة السيارات المزودة بوظيفة القفل وفتح القفل بدون مفتاح (Passive Entry)*، يمكن وضع المفتاح في أي مكان في السيارة كي تتمكن من تشغيلها. في هذه الحالة، يتم أيضاً توفير علاقة مفتاح (Key Tag) أصغر حجماً وأقل وزناً بشكل طفيف.

يمكن ربط مفاتيح التحكم عن بعد مع ملفات تعريف سائق أخرى لحفظ التفضيلات الشخصية في السيارة.

ضبط مؤشر القفل

بالإمكان تحديد خيارات مختلفة لكيفية تأكيد السيارة للقفل وفتح القفل في قائمة الإعدادات في شاشة العرض المركزية. لتغيير إعداد الاستجابة للقفل:

١. اضغط على الإعدادات في العرض العلوي بالشاشة المركزية.

٢. اضغط My Car ← القفل.

٣. اضغط على ملاحظات قفل مرئية لتحديد وقت عرض السيارة لاستجابة مرئية:

● قفل

● فتح القفل

● كلاهما

أو قم بإيقاف تشغيل الوظيفة من خلال تحديد إيقاف.

بغية تغيير الإعداد المرآيا الرؤية الخلفية القابلة للطي* عند القفل:

١. اضغط على الإعدادات في العرض العلوي بالشاشة المركزية.

٢. اضغط My Car ← المرآيا والراحة المحسنة.

٣. حدّد المرآيا عند القفل لتنشيط الوظيفة أو إلغاء تنشيطها.

معلومات ذات صلة

● تأكيد القفل (ص. ١٩٦)

الباب الخلفي*



زر القفل مع مصباح المؤشر في الباب الخلفي.

يعني مصباح المؤشر المضيء في زر القفل لأي من البابين الأماميين أن الباب مقفول. إذا كان أي باب غير مقفول، فسينطفئ المصباح الخاص به بينما سيتواصل وميض الأبواب الأخرى.

المؤشرات الأخرى

يمكن أيضاً تنشيط وظائف إضاءة الوصول إلى المنزل وضوء الاقتراب أثناء القيام بالقفل وفتح القفل.

معلومات ذات صلة

● ضبط مؤشر القفل (ص. ١٩٧)

● إضاءة الاقتراب (ص. ١٣٥)

● استخدام إضاءة الوصول إلى المنزل (ص. ١٣٥)

٣ الصورة تمثل رسماً توضيحياً - وقد تختلف الحقيقة عن الصورة باختلاف طراز السيارة.

تحذير

يضمّن مفتاح التحكم عن بُعد بطارية زرّية. احتفظ بالبطاريات الجديدة والمستعملة بعيداً عن متناول الأطفال. إذا ابتلع أحدهم البطارية، فقد يتسبب ذلك في إصابة خطيرة. إذا تم اكتشاف أي ضرر في المنتج، على سبيل المثال إذا تعذر إغلاق غطاء البطارية بشكل صحيح، ينبغي عدم استخدام ذلك المنتج. احتفظ بالمنتجات المعيبة بعيداً عن متناول الأطفال.

أزرار جهاز التحكم عن بعد



يحتوي مفتاح التحكم عن بعد على أربعة أزرار - واحد على الجهة اليسرى وثلاثة على الجهة اليمنى.

الإقفال - ضغط الزر يؤدي إلى قفل الأبواب وباب صندوق الأمتعة وغطاء فتحة تعبئة الوقود وكذلك تفعيل الإنذار*.

اضغط مع الاستمرار لإغلاق جميع النوافذ وسقف البنزوراما* في وقت واحد.

فتح القفل - يؤدي الضغط على هذا الزرّ إلى فتح قفل الأبواب والباب الخلفي وغطاء فتحة تعبئة الوقود وكذلك إلى تعطيل الإنذار.

يؤدي الضغط المطول إلى فتح جميع النوافذ في وقت واحد. يمكن استخدام وظيفة التهوية الكاملة هذه، على سبيل المثال، لتهوية السيارة بسرعة في حال كان الطقس حاراً.

باب صندوق الأمتعة - يتم فتح القفل وتعطيل الإنذار لباب صندوق الأمتعة فقط. في حالة السيارات المزودة باب صندوق أمتعة كهربائي*، يتم فتح الباب الخلفي تلقائياً بعد الاستمرار في الضغط على الزرّ. يتم إغلاق الباب الخلفي كذلك بضغط طويلة - يصدر عندها إشارات تحذيرية.

وظيفة القلق - تستخدم لجذب الانتباه في حالات الطوارئ. اضغط باستمرار على الزرّ لمدة 3 ثوان على الأقل أو اضغط عليه مرتين في غضون 3 ثوان لتنشيط مؤشرات الاتجاه والبوق. يمكن إيقاف تشغيل الوظيفة بواسطة نفس الزر بعد تنشيطه لمدة لا تقل عن 5 ثوان. وإلا فسيتم إيقاف تشغيل الوظيفة تلقائياً بعد 3 دقائق.

تحذير

عند ترك أي شخص وحيداً في السيارة، احرص دائماً على فصل الطاقة عن النوافذ الآلية وعن فتحة السقف البنزورامية* من خلال أخذ مفتاح التحكم عن بُعد معك عند مغادرة السيارة.

ملاحظة

- انتبه إلى خطر قفل مفتاح التحكم عن بعد في السيارة.
- سوف يتم إلغاء تنشيط مفتاح التحكم عن بُعد أو علاقة المفتاح المتروك/ة في السيارة في حال تم قفل السيارة وتم تفعيل الإنذار باستخدام مفتاح صالح آخر. يتم كذلك إلغاء تنشيط وظيفة "القفل المزدوج". وستتم إعادة تنشيط المفتاح المتروك عندما يتم فتح قفل السيارة.

المفتاح بدون أزرار (Key Tag)*

تعمل علاقة المفتاح المتوفرة مع وظيفة القفل وفتح القفل بدون مفتاح بنفس الطريقة التي يعمل فيها مفتاح التحكم عن بُعد القياسي وذلك في ما يتعلق ببدء التشغيل والقفل وفتح القفل بدون مفتاح. يُعد المفتاح مقاوماً للماء حتى عمق 1٠ أمتار تقريباً (3٠ قدم) وحتى مدة تصل إلى 6٠ دقيقة. لا يحتوي على سن مفتاح قابل للفصل ولا يمكن استبدال البطارية.

التداخل

يمكن للمجالات الإلكترومغناطيسية والأشعة أن تتسبب في وظائف مفتاح التحكم عن بُعد لبدء التشغيل بدون مفتاح والقفل وفتح القفل بدون مفتاح*.

ملاحظة

تجنّب وضع مفتاح التحكم عن بُعد بالقرب من أية أجسام معدنية أو أجهزة إلكترونية، مثل الهواتف المحمولة أو الحواسيب اللوحية أو المحمولة أو الشواحن - ويفضّل أن تكون المسافة بين المفتاح وهذه الأجهزة أكبر من 1٠-1٥ سم (4-6 بوصة).

في حال استمر التشويش - استخدم سن مفتاح التحكم عن بُعد القابل للفصل لفتح القفل ثم ضع المفتاح في القارئ الاحتياطي بحجرة التخزين لتعطيل السيارة وإتاحة بدء تشغيلها.

ملاحظة

انتبه إلى خطر قفل مفتاح التحكم عن بعد في السيارة.

- سوف يتم إلغاء تنشيط مفتاح التحكم عن بُعد أو علاقة المفتاح المتروكة/ة في السيارة في حال تم قفل السيارة وتم تفعيل الإنذار باستخدام مفتاح صالح آخر. يتم كذلك إلغاء تنشيط وظيفة "القفل المزدوج". وستتم إعادة تنشيط المفتاح المتروك عندما يتم فتح قفل السيارة.

القفل عندما يكون الباب الخلفي مفتوحاً

ملاحظة

إذا تم قفل السيارة في حين كان الباب الخلفي مفتوحاً، ينبغي الحرص على عدم ترك مفتاح التحكم عن بُعد في حجرة الأمتعة عند القيام بإغلاق الباب الخلفي، الأمر الذي سيؤدي إلى قفل السيارة بالكامل^٥.

فتح القفل بواسطة مفتاح التحكم عن بعد

– اضغط على الزر  في مفتاح التحكم عن بُعد لفتح قفل السيارة.

نظام إعادة القفل الأوتوماتيكي

إذا لم يتم فتح أي من الأبواب أو الباب الخلفي خلال دقيقتين من فتح القفل، فسيتم قفل جميعها بشكل تلقائي. وتمنع هذه الوظيفة ترك السيارة مفتوحة الأقفال بدون قصد.

القفل وفتح القفل بواسطة مفتاح التحكم عن بُعد

يمكن استخدام الأزرار في مفتاح التحكم عن بُعد لقفل وفتح قفل كل الأبواب والباب الخلفي وغطاء فتحة تعبئة الوقود في وقت واحد.

القفل بواسطة مفتاح التحكم عن بعد



الصورة تمثل رسماً توضيحياً - وقد تختلف الحقيقة عن الصورة باختلاف طراز السيارة.

– اضغط على الزر  في مفتاح التحكم عن بُعد لقفل السيارة.

كي تتمكن من تنشيط تسلسل القفل، يجب إغلاق باب السائق^٤، وإذا كان أي من الأبواب الأخرى أو الباب الخلفي مفتوحاً، فسيتم قفلها وتأمينها* فقط عندما تكون مغلقة. يتم تنشيط كاشفات الحركة للإنذار* في حالة إغلاق وقفل كل الأبواب وباب صندوق الأمتعة.

ملاحظة

عندما يتم وضع مفتاح التحكم عن بُعد في القارئ الاحتياطي داخل حجرة التخزين، تأكد من عدم وجود مفاتيح السيارة أو أية أجسام معدنية أو أجهزة الإلكترونية بالقرب من القارئ (مثل الهواتف الجوّالة أو الأجهزة اللوحية أو أجهزة الكمبيوتر المحمولة أو الشواحن). فقد يتسبب وجود العديد من مفاتيح السيارة مع بعضها البعض في حجرة التخزين في حصول تشويش في موجات تشغيلها.

معلومات ذات صلة

- بدء تشغيل السيارة (ص. ٣٥٢)
- القفل وفتح القفل بواسطة مفتاح التحكم عن بُعد (ص. ١٩٩)
- نطاق مفتاح التحكم عن بعد (ص. ٢٠١)
- استبدال البطارية في مفتاح التحكم عن بعد (ص. ٢٠٢)
- سنون المفاتيح القابلة للفصل (ص. ٢٠٥)
- مانع الحركة (ص. ٢٠٧)
- ربط مفتاح التحكم عن بعد مع ملف تعريف السائق (ص. ١١٦)

^٤ إذا كانت السيارة مجهزة بنظام قفل/فتح قفل دون مفتاح*، يجب عندها أن يتم إغلاق جميع الأبواب الجانبية.
^٥ إذا تم تجهيز السيارة بوظيفة القفل/فتح القفل بدون مفتاح وتم اكتشاف المفاح داخل السيارة، لن يكون عندها بالإمكان قفل الباب الخلفي عند إغلاقه*.

▶▶ عندما يتعدّر تشغيل مفتاح التحكم عن بُعد

ملاحظة ⓘ

حاول دوماً الاقتراب أكثر من السيارة وإجراء محاولة أخرى لإلغاء القفل.

في حال تعدّر القفل أو إلغاء القفل بواسطة مفتاح التحكم عن بُعد، قد يكون السبب نفاذ شحن البطارية - في هذه الحالة، فم يقفل أو إلغاء قفل باب السائق بواسطة سن المفتاح القابل للفصل.

معلومات ذات صلة

- إعدادات فتح القفل الخاضع للتحكم عن بُعد ومن داخل السيارة (ص. ٢٠٠)
- فتح قفل الباب الخلفي بواسطة مفتاح التحكم عن بُعد (ص. ٢٠٠)
- مفتاح التحكم عن بعد (ص. ١٩٧)
- استبدال البطارية في مفتاح التحكم عن بعد (ص. ٢٠٢)
- القفل وفتح القفل باستخدام سن المفتاح القابل للفصل (ص. ٢٠٦)

إعدادات فتح القفل الخاضع للتحكم عن بُعد ومن داخل السيارة

يمكن تحديد تسلسلات مختلفة لفتح القفل الخاضع للتحكم عن بُعد لتغيير الإعداد:

١. اضغط على الإعدادات في العرض العلوي بالشاشة المركزية.

٢. اضغط

My Car ← القفل ← فتح الأقفال عن بُعد ومن الداخل.

٣. حدد خياراً:

- جميع الأبواب - فتح قفل كل الأبواب في وقت واحد.
- باب فردي - فتح قفل باب السائق. فتح قفل كل الأبواب يتطلب ضغطتين على زر فتح القفل في مفتاح التحكم عن بُعد.

تؤثر الإعدادات التي يتم ضبطها هنا في وظيفة فتح القفل المركزي عن طريق فتح المقابض من الداخل.

معلومات ذات صلة

- القفل وفتح القفل بواسطة مفتاح التحكم عن بُعد (ص. ١٩٩)
- قفل وفتح قفل السيارة من الداخل (ص. ٢٢٤)

فتح قفل الباب الخلفي بواسطة مفتاح التحكم عن بُعد

من الممكن فتح قفل الباب الخلفي فقط من خلال الضغط على أحد أزرار مفتاح التحكم عن بُعد.



١. اضغط على زر بمفتاح التحكم عن بعد.

< يتم فتح قفل الباب الخلفي ولكنه يبقى مغلقاً.

تبقى الأبواب الجانبية مغلقة ويستمر تنشيط الإنذار*. ينطفئ مؤشر القفل والإنذار في لوحة العدادات ليبيّن أن السيارة بأكملها غير مغلقة.

أمسك برفق اللوحة المطاطية الانضغاطية تحت مقبض فتح باب صندوق الأمتعة بغية فتحه. إذا لم يتم فتح الباب الخلفي في غضون دقيقتين، فسوف تتم إعادة قفله وسيتم تنشيط الإنذار مرة أخرى.

٢. باستخدام خيار باب صندوق الأمتعة العامل بالكهرباء* -

ضغطة طويلة (حوالي ١,٥ ثانية) على زر مفتاح جهاز التحكم عن بُعد

< يتم فتح قفل الباب الخلفي ثم يتم فتحه بينما تظل الأبواب الجانبية مغلقة مع تفعيل وظائف الإنذار الخاصة بها.

ملاحظة

قد يتم مقاطعة وظائف مفتاح جهاز التحكم عن بعد بسبب الموجات اللاسلكية المحيطة أو الأبنية أو الظروف الطبوغرافية أو غيرها. يمكن دائماً قفل/الغاء قفل السيارة باستخدام سن المفتاح.

في حالة إزالة مفتاح التحكم عن بعد من السيارة

وإذا تم إزالة مفتاح التحكم عن بعد من السيارة أثناء تدوير المحرك، فستظهر رسالة التحذير لا يوجد مفتاح بمركبة مزالة من السيارة في شاشة السائق وستسمع تنذيراً صوتياً عند إغلاق آخر باب.



تختفي الرسالة عند إعادة المفتاح إلى السيارة، ثم الضغط على زر **O** بلوحة المفاتيح اليمنى، أو عند إغلاق آخر باب.

معلومات ذات صلة

- مفتاح التحكم عن بعد (ص. ١٩٧)
- مواقع الهوائيات لنظم بدء التشغيل والقفل (ص. ٢٢٣)
- الأسطح العاملة دون مفتاح والحساسة للتمس* (ص. ٢٢١)

نطاق مفتاح التحكم عن بعد

لكي يعمل مفتاح التحكم عن بعد بصورة صحيحة، يلزم أن يكون في نطاق معين من السيارة.

للاستخدام اليدوي

وظائف مفتاح التحكم عن بعد مثل القفل/فتح القفل التي يتم تنشيطها بالضغط على  أو  لها نطاق يقدر بمسافة ٢٠ مترًا (٦٥ قدمًا) من السيارة تقريبًا.

إذا لم تتحقق السيارة من الضغط على الزر - فاقرب وأعد المحاولة.

للاستخدام بدون مفتاح*

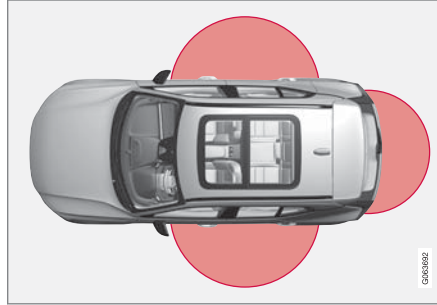

للاستخدام بدون مفتاح، يلزم أن يكون مفتاح التحكم عن بعد أو المفتاح بدون زر (Key Tag) في منطقة شبه دائرية بنصف قطر تقريبي قدره ١,٥ متر (٥ قدم) من الجانبين الطويلين ومقدار ١ متر (٣ قدم) من باب صندوق الأمتعة.

معلومات ذات صلة

- القفل وفتح القفل بواسطة مفتاح التحكم عن بعد (ص. ١٩٩)
- فتح وإغلاق الباب الخلفي الكهربائي* (ص. ٢٢٧)



2 **1** حرك المفتاح إلى الجانب وحرك الزر كذلك إلى الجانب ثم حرك ظهر الغطاء بضعة ملليمترات لأعلى.

2 **2** سيتحرر الغطاء ومن ثم يمكنك نزعه من المفتاح.

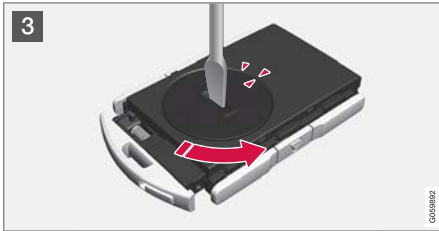

3 **3** استخدم المفك أو ما شابه لتدوير غطاء البطارية عكس اتجاه عقارب الساعة حتى تلتقي العلامة مع نص **OPEN**. ارفع غطاء البطارية بحرص بالضغط بظفرك في الفتحة. ثم ارفع غطاء البطارية لأعلى.

* خيار/ملحق.

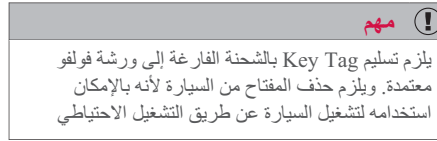

مهم !

يلزم تسليم Key Tag بالشحنة الفارغة إلى ورشة فولفو معتمدة. ويلزم حذف المفتاح من السيارة لأنه بالإمكان استخدامه لتشغيل السيارة عن طريق التشغيل الاحتياطي

فتح المفتاح وتغيير البطارية



1 **1** أمسك مفتاح التحكم عن بعد مع وضع الجانب الأمامي الظاهر وشعار فولفو مواجهًا لليمين - ثم حرك الزر في الحافة السفلى من حلقة المفتاح جهة اليمين. حرك الغطاء الأمامي إلى الأعلى لمسافة ملليمترات قليلة.

2 **2** سيتحرر الغطاء ومن ثم يمكنك نزعه من المفتاح.

استبدال البطارية في مفتاح التحكم عن بعد

يلزم تغيير بطارية مفتاح التحكم عن بعد عند نفاذ الطاقة بها.

ملاحظة

كل البطاريات لها عمر خدمة افتراضي محدود ويلزم استبدالها (لا ينطبق هذا الأمر على Key Tag). يختلف عمر خدمة البطارية باختلاف نسبة استخدام السيارة/المفتاح.



يلزم تغيير بطاريات مفتاح التحكم عن بعد في الحالات التالية

- يضيء رمز معلومات وتظهر الرسالة بطارية مفتاح ضعيفة على شاشة السائق
- لا تستجيب الأقفال على نحو متكرر للإشارات الصادرة من مفتاح التحكم عن بعد على مسافة ٢٠ مترًا (٦٥ قدمًا) من السيارة.

ملاحظة

حاول دومًا الاقتراب أكثر من السيارة وإجراء محاولة أخرى لإلغاء القفل.

لا يمكن استبدال البطارية في المفتاح بدون أزرار Key Tag) - يمكن طلب مفتاح جديد من ورشة فولفو معتمدة.

٦ موجود فقط في السيارات المزودة بميزة القفل/فتح القفل بدون مفتاح*.

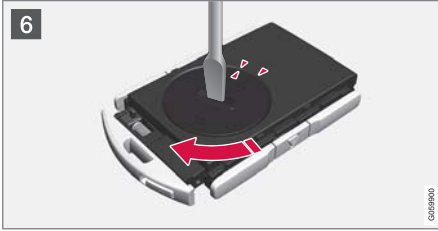

6

أعد تركيب غطاء البطارية وأدره باتجاه عقارب الساعة
لحين محاذة العلامة مع نص **CLOSE**.



7

1 أعد تركيب غطاء الجانب الخلفي ثم اضغطه لحين
سماع صوت يدل على استقراره في مكانه.

2 ثم قم بتحريك الغطاء للخلف.

< سيصدر صوت نقرة يدل على استقرار الغطاء في مكانه
وتثبيته بأمان.



5

قم بتركيب بطارية جديدة مع جعل القطب الموجب (+)
لأعلى. تجنب لمس موصلات بطارية مفتاح التحكم عن بعد
بأصابعك.

1 ضع البطارية في الحامل مع مراعاة وضع الحرف
لأسفل. ثم حرك البطارية للأمام بحيث يتم تثبيتها أسفل
الماسكتين البلاستيكيتين.

2 اضغط البطارية لأسفل بحيث يتم تثبيتها أسفل السقطة
البلاستيكية العليا سمراء اللون.

ملاحظة ⓘ

استخدم البطاريات التي لها التسمية CR2032 بقوة 3 فولت.

ملاحظة ⓘ

تنصح فولفو بأن تستوفي البطاريات المستخدمة في مفتاح
التحكم عن بعد بقياس UN Manual of Test and Criteria, Part III, sub-section 38.3
المركبة في المصنع أو التي تُستبدل لدى ورشة فولفو معتمدة
تستوفي المواصفات الواردة أعلاه.



4

جهة البطارية (+) لأعلى. ثم ارفع البطارية بحرص كما هو
موضح.

مهم !

تجنب لمس البطاريات الجديدة وأسطح التماس الخاصة بها
بأصابعك لأن هذا قد يحدث خللاً في وظيفتها.

طلب المزيد من مفاتيح التحكم عن بعد

السيارة مزودة بمفاتيح تحكم عن بعد. وقد تم توفير مفتاح بدون أزرار في السيارة المجهزة بوظيفة القفل وفتح القفل دون مفتاح*. يمكن طلب مزيد من المفاتيح بعد ذلك. يمكن برمجة اثني عشر مفتاحاً بحد أقصى للاستخدام في السيارة الواحدة. في حالة طلب المزيد من المفاتيح، فسيتم إضافة ملفات تعريف إضافية للسائق - بواقع ملف لكل مفتاح تحكم عن بعد. كما ينطبق هذا الأمر على علامة المفتاح.

فقدان مفتاح التحكم عن بعد

في حال فقدانك لمفتاح التحكم عن بعد، يمكن طلب مفتاح جديد من إحدى ورش الخدمة - ويُصح بالتوجه إلى ورشة فولفو المعتمدة. يجب أخذ مفاتيح التحكم عن بعد المتبقية إلى الورشة. يجب حذف رمز المفتاح المفقود من النظام كتنبيه وقائي لمنع السرقة.

يمكن التحقق من العدد الحالي لمفاتيح السيارة المسجلة من خلال ملفات تعريف السائق في العرض العلوي لشاشة العرض المركزية، حدد الإعدادات ← النظام ← ملفات تعريف السائق.

معلومات ذات صلة

- مفتاح التحكم عن بعد (ص. ١٩٧)

تحذير

تأكد من تركيب البطارية بشكل صحيح مع التحقق من القطبية الصحيحة. إذا لم يتم استخدام مفتاح التحكم عن بعد لفترة زمنية طويلة، انزع البطارية لتجنب أي تسرب منها أو تلفها. عند ملاستها للجدار، قد تتسبب البطاريات التي تعرضت للضرر أو لتسربات في حدوث إصابة جراء أثار التآكل فيها. لذلك، استخدم قفازات واقية عند مناولة البطاريات التالفة.

- احتفظ بالبطاريات بعيداً عن متناول الأطفال.
- لا تترك البطاريات في مكان يمكن أن يتلعها الأطفال أو الحيوانات الأليفة.
- لا ينبغي تفكيك البطاريات أو تعريضها لقصر دائرة أو رميها في مصادر لهب مكشوفة.
- لا تقم بشحن البطاريات غير القابلة لإعادة الشحن، فقد يتسبب ذلك في حدوث انفجار.

قبل استخدامه، ينبغي فحص مفتاح التحكم عن بعد لتجنب أي ضرر قد يلحق به. إذا تم اكتشاف أي ضرر في المنتج، على سبيل المثال إذا تعذر إغلاق غطاء البطارية بشكل صحيح، ينبغي عدم استخدام ذلك المنتج. احتفظ بالمنتجات المعيبة بعيداً عن متناول الأطفال.

مهم

تأكد من التخلص من البطاريات المستهلكة بطريقة صديقة للبيئة.

معلومات ذات صلة

- القفل وفتح القفل باستخدام سن المفتاح القابل للفصل (ص. ٢٠٦)
- بدء تشغيل السيارة (ص. ٣٥٢)
- مفتاح التحكم عن بعد (ص. ١٩٧)



8 اقلب مفتاح التحكم عن بعد ثم أعد تركيب غطاء الجزء الأمامي بالضغط عليه للأسفل لحين سماع صوت يدل على استقراره وتثبيتته بأمان.

9 ثم قم بتحريك الغطاء للخلف. < سيصدر صوت نقرة يدل على استقرار الغطاء في مكانه وتثبيتته بأمان.



3 أعد سن المفتاح إلى وضعه الأصلي في مفتاح التحكم عن بُعد بعد الاستخدام.

1 أعد تركيب الغطاء بالضغط عليه لأسفل حتى تسمع صوتًا يدل على استقراره في مكانه.

2 ثم قم بتحريك الغطاء للخلف.

< سيصدر صوت نفرة يدل على استقرار الغطاء في مكانه وتثبيته بأمان.

معلومات ذات صلة

- القفل وفتح القفل باستخدام سن المفتاح القابل للفصل (ص. ٢٠٦)
- مفتاح التحكم عن بعد (ص. ١٩٧)

فصل سن المفتاح



1 أمسك مفتاح التحكم عن بعد مع وضع الجانب الأمامي الظاهر وشعار فولفو مواجهًا لليمين - ثم حرك الزر في الحافة السفلى من حلقة المفتاح جهة اليمين. وجه الغطاء الأمامي إلى الأعلى لمسافة مليمترات قليلة.

2 سيتحرر الغطاء ومن ثم يمكنك نزعه من المفتاح.



2 أفضل سن المفتاح عن طريق تحريكه لأعلى.

سنون المفاتيح القابلة للفصل

يحتوي مفتاح التحكم عن بعد على سن مفتاح معدني قابل للفصل يمكن معه تنشيط بعض الوظائف وتنفيذ بعض العمليات. يتم التزويد بالشفرة الفريدة لسنون المفتاح من قبل ورش فولفو المعتمدة، التي يُنصح بالتوجه إليها عند طلب سنون مفتاح جديدة.

مناطق تطبيق سن المفتاح

استخدام سن المفتاح الموجود في مفتاح التحكم عن بعد

- يمكن فتح الباب الأمامي الأيسر^٧ يدويًا إذا تعذر تنشيط القفل المركزي بواسطة مفتاح التحكم عن بعد
- يتم قفل جميع الأبواب في حالات الطوارئ
- يمكن تنشيط وإلغاء تنشيط أقفال الأمان الميكانيكية للأطفال في الأبواب الخلفية.

المفتاح بدون زر^٨ لا يحتوي على سن قابل للفصل. عند الضرورة، استخدم سن المفتاح القابل للفصل لمفتاح التحكم عن بعد العادي.

^٧ ينطبق هذا على السيارات ذات عجلة القيادة اليمنى وعجلة القيادة اليسرى.
^٨ موجود فقط في السيارات المزودة بميزة القفل/فتح القفل بدون مفتاح*.

القفل وفتح القفل باستخدام سن المفتاح القابل للفصل

من بين أشياء أخرى، يمكن استخدام سن المفتاح القابل للفصل لفتح قفل السيارة من الخارج - في حالة نفاذ شحن بطارية مفتاح التحكم عن بعد على سبيل المثال.

فتح القفل

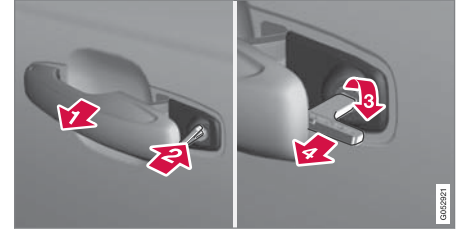

1. اسحب مقبض الباب الأمامي جهة اليسار^٩ حتى نهايته بحيث تظهر أسطوانة القفل به.
 2. أدخل المفتاح في أسطوانة القفل.
 3. أدر باتجاه عقارب الساعة بزاوية ٤٥ درجة بحيث يشير سن المفتاح للخلف بشكل مستقيم.
 4. أدر المفتاح للخلف ٤٥ درجة حتى وضع البداية. أخرج المفتاح من أسطوانة القفل وحرر المقبض بحيث يستقر القسم الخلفي من المقبض باتجاه السيارة مرة أخرى.
٥. اسحب المقبض للخارج.
< يفتح الباب.

^٩ ينطبق هذا الأمر على السيارات ذات عجلة قيادة من الجهة اليمنى أو اليسرى.

القفل

يمكن كذلك قفل السيارة باستخدام سن مفتاح التحكم عن بعد القابل للفصل، في حالة فقدان طاقة بطارية المفتاح على سبيل المثال.

ويمكن قفل الباب الأمامي الأيسر باستخدام أسطوانة القفل الخاصة به وسن المفتاح القابل للفصل.

لا تحتوي الأبواب الأخرى على أسطوانات قفل، بل تحتوي على مفتاح قفل في نهاية كل باب يجب الضغط عليه باستخدام سن المفتاح - ويتم بعد ذلك قفلها/فتح قفلها ميكانيكياً للحول دون فتحها من الخارج.

ولا يزال من الممكن فتح الأبواب من الداخل أيضاً.

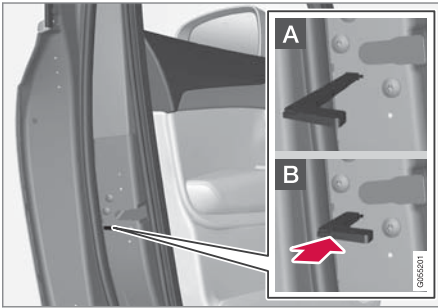

قفل الباب يدوياً. يجب عدم الخلط بينها وبين أقفال سلامة الأطفال.

- انزع سن المفتاح القابل للفصل من مفتاح التحكم عن بعد. أدخل سن المفتاح في فتحة إعادة ضبط القفل ثم اضغط على المفتاح حتى النهاية، تقريباً لمسافة ١٢ مم (٠,٥ بوصة).

يتم إجراء القفل بالطريقة نفسها ولكن من التدوير عكس اتجاه عقارب الساعة بزاوية ٤٥ درجة بدلاً من التدوير باتجاه عقارب الساعة في الخطوة (٣).

إيقاف التنبيه وبدء تشغيل السيارة*

ملاحظة

عند فتح قفل الباب باستخدام سن المفتاح ثم فتح الباب، ينطلق الإنذار.



موقع القارئ الاحتياطي في صندوق التخزين.

قم بالغاء تنشيط الإنذار كما يلي:

١. ضع مفتاح التحكم عن بُعد على رمز المفتاح في القارئ الاحتياطي في صندوق التخزين في كونسول النفق.
 ٢. اضغط على زر بدء التشغيل.
- < تتوقف عندها إشارة الإنذار ويتم إيقاف تشغيل الإنذار.

مانع الحركة

نظام مانع الحركة الإلكتروني هو نظام حماية ضد السرقة يعمل على منع أي شخص غريب من بدء تشغيل السيارة. لا يمكن تشغيل السيارة إلا بواسطة مفتاح التحكم عن بعد المناسب. رسالة الخطأ التالية في شاشة السائق مرتبطة بمانع الحركة الإلكتروني:

الرمز	رسالة / إشعار	المواصفات
	لا يوجد مفتاح بمركية انظر دليل المالك	خطأ في قراءة مفتاح التحكم عن بُعد أثناء بدء التشغيل - ضع المفتاح بالقرب من رمز المفتاح في صندوق التخزين ثم حاول مرة أخرى.

معلومات ذات صلة

- مفتاح التحكم عن بعد (ص. ١٩٧)
- طلب المزيد من مفاتيح التحكم عن بعد (ص. ٢٠٤)

A ويمكن فتح الباب من الخارج والداخل على حد سواء.

B يتم منع فتح الباب من الخارج. للعودة إلى الوضع A، يجب فتح مقبض الباب الداخلي.

يمكن أيضاً فتح قفل الباب بواسطة زر فتح القفل الموجود على جهاز التحكم عن بُعد أو بواسطة زر القفل المركزي الموجود على باب السائق.

ملاحظة

- تؤدي إعادة ضبط قفل أي باب إلى قفل هذا الباب فقط - وليس جميع الأبواب في نفس الوقت.
- لا يمكن فتح الباب الخلفي الذي تم قفله يدوياً أثناء تنشيط قفل سلامة الأطفال يدوياً أو كهربائياً، سواء من الداخل أو من الخارج. ولا يمكن فتح قفل الباب الخلفي الذي تم قفله بهذه الطريقة إلا باستخدام مفتاح التحكم عن بُعد أو زر القفل المركزي أو بواسطة Volvo On Call*.

معلومات ذات صلة

- بدء تشغيل السيارة (ص. ٣٥٢)
- سنون المفاتيح القابلة للفصل (ص. ٢٠٥)
- تنشيط وإلغاء تنشيط الإنذارات* (ص. ٢٣٤)
- استبدال البطارية في مفتاح التحكم عن بعد (ص. ٢٠٢)
- مفتاح التحكم عن بعد (ص. ١٩٧)

بدء التشغيل بدون مفتاح لنظام القفل (التشغيل السلبي)
والقفل/فتح القفل بدون مفتاح (الدخول السلبي)*





CEM علامة لنظام مفتاح التحكم عن بُعد. للحصول على أرقام اعتماد النوع الإضافية، راجع الجداول التالية.



موافقة النوع لنظام مفتاح التحكم عن بعد

يمكن مراجعة اعتماد نوع نظام مفتاح التحكم عن بُعد في الجداول التالية.

للحصول على معلومات تفصيلية عن اعتماد النوع، اذهب إلى www.volvocars.com/intl/support.



البلد/المنطقة	اعتماد النوع
أوروبا	تعلن شركة Delphi Deutschland GmbH، 42367 Wuppertal أن CV1-134TRX يتوافق مع المتطلبات الأساسية للملكية ومع الأحكام الأخرى ذات الصلة الواردة في التوجيه (RED/2014/53EU). ويمكن الاطلاع على النص الكامل لإعلان المطابقة الخاصة بالاتحاد الأوروبي على الموقع www.volvocars.com/intl/support
الأردن	TRC/LPD/2014/250
صربيا	P1614120100
الأرجنتين	CNC ID: C-14771

	اعتماد النوع	البلد/المنطقة
	MT-3245/2015	البرازيل
	Nomor: 38301/SDPPI/2015	أندونيسيا
	(RDBV/25A/1118/S(18-4228), RDBV/26A/1118/S(18-4229	ماليزيا
	IFETEL: RLVDEVO15-0396	المكسيك
		روسيا
	ER37847/15 DA0062437/11	الإمارات العربية المتحدة

	اعتماد النوع	البلد/المنطقة
	TA-2016-02	ناميبيا
	TA-2014-1868	جنوب أفريقيا



مفتاح التحكم عن بعد

	اعتماد النوع	البلد/المنطقة
	<p>تعلن شركة Huf Hülsbeck & Fürst GmbH & Co. KG أن هذا النوع من المعدات اللاسلكية، أي HUF8423، يتوافق مع متطلبات التوجيه EU/2014/53. ويمكن الاطلاع على النص الكامل لإعلان المطابقة الخاصة بالاتحاد الأوروبي على الموقع www.volvocars.com/intl/support</p> <p>الطول الموجي: ٤٣٣,٩٢ ميغاهرتز قدرة الإرسال القصوى المشعة: ١٠ ميغاواط</p> <p>الجهة المصنعة: 'Huf Hülsbeck & Fürst GmbH & Co. KG' Steeger Str. 17٠ 42551 Velbert ألمانيا</p>	أوروبا
	<div data-bbox="916 486 1358 714" style="text-align: center;">  <p>CNC COMISIÓN NACIONAL DE COMUNICACIONES</p> <p>0372001</p> </div> <p>H-15532</p>	الأرجنتين
	<p>Anatel: 05568-16-06643</p> <p>Modelo: HUF8423</p> <p>Este equipamento opera em caráter secundário isto é não tem direito a proteção contra interferência prejudicial, mesmo de estações do mesmo tipo, e não pode causar interferência a sistemas operando em caráter primário.</p>	البرازيل

	اعتماد النوع	البلد/المنطقة
		CU (Customs Union) بيلاروسيا، كازاخستان، روسيا
	[SDPPI/2015/41005] [5149]	أندونيسيا
	TRC/LPD/2015/104	الأردن
	AGREE PAR L'ANRT MAROC Numéro d'agrément: MR 10668 ANRT 2015 Date d'agrément: 24/07/2015	المغرب
		جمهورية مولدوفا

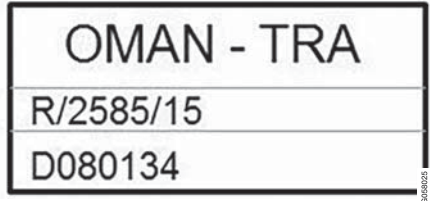

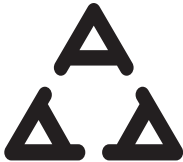
	اعتماد النوع	البلد/المنطقة
	<p>IFETEL Marca: HUF Modelo (s): HUF8423 NOM-121-SCT1-2009</p> <p>La operación de este equipo está sujeta a las siguientes dos condiciones: (1) es posible que este equipo o dispositivo no cause interferencia perjudicial y (2) este equipo o dispositivo debe aceptar cualquier interferencia, incluyendo la que pueda causar su .operación no deseada</p>	المكسيك
	<p>Connection and use of this communication equipment is permitted by the Nigerian Communications Commission</p>	نيجيريا
 <p>OMAN - TRA R/2585/15 D080134</p>		عمان



	اعتماد النوع	البلد/المنطقة
 <p>NTC Type Approved No: ESD-1511502C</p> <p style="text-align: right; font-size: small;">03072923</p>		<p>الفلبين</p>
 <p>ASA I011 15</p> <p style="text-align: right; font-size: small;">0066019</p>		<p>صربيا</p>
	<p>Complies with IMDA Standards DA103787</p>	<p>سنغافورة</p>
	<p>TA-2015-432</p>	<p>جنوب أفريقيا</p>



	اعتماد النوع	البلد/المنطقة
	<p>本產品符合低功率電波輻射性電機管理辦法 第十二條、第十四條等條文規定 1. 經型式認證合格之低功率射頻電機，非經許可，公司、商號或使用者均不得擅自變更頻率、加大功率或變更原設計之特性及功能。 2. 低功率射頻電機之使用不得影響飛航安全及干擾合法通信；經發現有干擾現象時，應立即停用，並改善至無干擾時方得繼續使用。前項合法通信，指依電信法規定作業之無線電通信。低功率射頻電機須忍受合法通信或工業、科學及醫療用電波輻射性電機設備之干擾。</p>	<p>تايوان</p>
<div style="border: 1px solid black; padding: 10px; text-align: center;"> <p>TRA REGISTERED No: ER38970/15 DEALER No: DA36976/14</p> </div> <p style="font-size: small; text-align: right;">03060203</p>		<p>الإمارات العربية المتحدة</p>

علامة المفتاح ▶▶

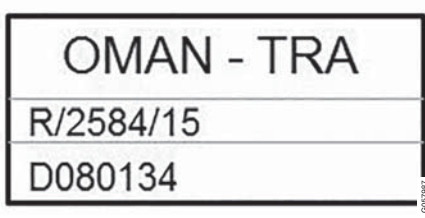
	اعتماد النوع	البلد/المنطقة
	<p>تعلن شركة Huf Hülsbeck & Fürst GmbH & Co. KG أن هذا النوع من المعدات اللاسلكية، أي HUF8432، يتوافق مع متطلبات التوجيه EU/2014/53. ويمكن الاطلاع على النص الكامل لإعلان المطابقة الخاصة بالاتحاد الأوروبي على الموقع www.volvocars.com/intl/support.</p> <p>الطول الموجي: ٤٣٣,٩٢ ميغاهرتز قدرة الإرسال القصوى المشعة: ١٠ ميغاواط</p> <p>الجهة المصنعة: 'Huf Hülsbeck & Fürst GmbH & Co. KG' Steeger Str. 17, 42551 Velbert ألمانيا</p>	أوروبا
	<div data-bbox="916 486 1358 714" style="border: 1px solid black; padding: 10px; text-align: center;">  </div> <p style="text-align: right;">H-15029</p>	الأرجنتين
	<p>Anatel: 04362-16-06643 Modelo: HUF8432</p> <p>Este equipo opera em caráter secundário isto é não tem direito a proteção contra interferência prejudicial, mesmo de estações do mesmo tipo, e não pode causar interferência a sistemas operando em caráter primário.</p>	البرازيل

	اعتماد النوع	البلد/المنطقة
		CU (Customs Union بيلاروسيا، كازاخستان، روسيا
	[SDPPI/2015/41006] [5149]	أندونيسيا
	TRC/LPD/2015/107	الأردن
	AGREE PAR L'ANRT MAROC Numéro d'agrément: MR 10667 ANRT 2015 Date d'agrément: 24/07/2015	المغرب
	IFETEL Marca: HUF Modelo (s): HUF8432 NOM-121-SCT1-2009 IFT: RLVHUUHU15-0972 La operación de este equipo está sujeta a las siguientes dos condiciones: (1) es posible que este equipo o dispositivo no cause interferencia perjudicial y (2) este equipo o dispositivo debe aceptar cualquier interferencia, incluyendo la que pueda causar su .operación no deseada	المكسيك

	اعتماد النوع	البلد/المنطقة
		<p>جمهورية مولدوفا</p>
	<p>Connection and use of this communications equipment is permitted by the Nigerian Communications Commission</p>	<p>نيجيريا</p>
		<p>عمان</p>
	<p>ESD-1511501C</p>	<p>الفلبين</p>

	اعتماد النوع	البلد/المنطقة
		صربيا
	Complies with IMDA Standards DA103787	سنغافورة
	TA-2015-414	جنوب أفريقيا

	اعتماد النوع	البلد/المنطقة
	<p>本產品符合低功率電波輻射性電機管理辦法 第十二條、第十四條等條文規定 1. 經型式認證合格之低功率射頻電機，非經許可，公司、商號或使用者均不得擅自變更頻率、加大功率或變更原設計之特性及功能。 2. 低功率射頻電機之使用不得影響飛航安全及干擾合法通信；經發現有干擾現象時，應立即停用，並改善至無干擾時方得繼續使用。前項合法通信，指依電信法規定作業之無線電通信。低功率射頻電機須忍受合法通信或工業、科學及醫療用電波輻射性電機設備之干擾。</p>	<p>تايوان</p>
<div style="border: 1px solid black; padding: 10px; text-align: center;"> <p>TRA REGISTERED No: ER38971/15 DEALER No: DA36976/14</p> </div> <p style="text-align: right; font-size: small;">0308032</p>		<p>الإمارات العربية المتحدة</p>

معلومات ذات صلة

- مفتاح التحكم عن بعد (ص. ١٩٧)

القفل وفتح القفل بدون مفتاح*

باستخدام وظيفة القفل وفتح القفل بدون مفتاح، يكفي لمس السطح الحساس للمس على مقبض الباب الخلفي لقفل أو فتح قفل السيارة.

ملاحظة

يجب أن يكون أحد مفاتيح التحكم عن بُعد بالسيارة ضمن نطاق التشغيل لوظيفة القفل وفتح القفل.

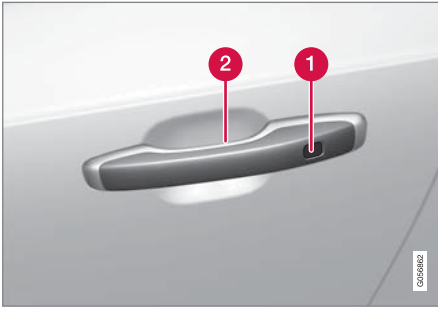

1 الجزء الحساس للمس من أجل القفل

2 السطح الحساس للمس من أجل فتح القفل

ملاحظة

ينبغي التنبيه إلى أنه قد يتم تفعيل النظام أثناء غسل السيارة إذا كان مفتاح التحكم عن بُعد ضمن نطاق تشغيله.

ملاحظة

من المهم تنشيط سطح واحد فقط حساس للمس في المرة الواحدة. يؤدي إمساك المقبض مع لمس سطح القفل إلى إعطاء أوامر مزدوجة. مما يعني أنه لن يتم تنفيذ النشاط المطلوب (القفل/فتح القفل)، أو سيتم تنفيذه ولكن سيتأخر التنفيذ.

مقبض فتح الباب الخلفي

يحتوي مقبض باب صندوق الأمتعة على لوح ضغط مكسو بالمطاط ولا يستخدم إلا في إلغاء القفل.

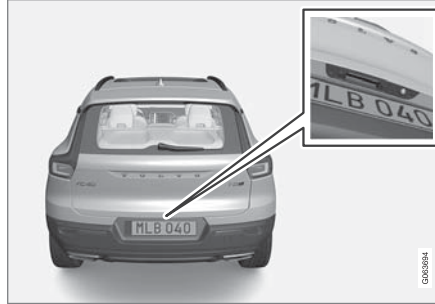

ملاحظة

ينبغي التنبيه إلى أنه قد يتم تفعيل النظام أثناء غسل السيارة إذا كان مفتاح التحكم عن بُعد ضمن نطاق تشغيله.

الأسطح العاملة دون مفتاح والحساسية للمس*

عند توفر وظيفة القفل وفتح القفل بدون مفتاح، يصبح كافياً وجود مفتاح التحكم عن بُعد في الجيب أو الحقيبة. يتم عندها قفل أو فتح قفل السيارة من خلال للمس على السطح الحساس للمس على مقبض الباب.

الأسطح الحساسة للمس

مقبض الباب

مقابض الباب الخارجية تحتوي على مكان للقفل، بينما من الداخل يوجد سطح حساس للمس يُستخدم لإلغاء القفل.

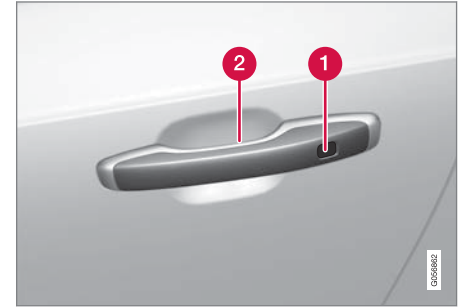

1 الجزء الحساس للمس من أجل القفل

2 السطح الحساس للمس من أجل فتح القفل

معلومات ذات صلة

- القفل وفتح القفل بدون مفتاح* (ص. ٢٢١)
- فتح قفل باب صندوق الأمتعة بدون مفتاح* (ص. ٢٢٣)

القفل بدون مفتاح

يلزم أن تكون كل الأبواب الجانبية مغلقة لتتمكن من قفل السيارة. ويمكن فتح باب صندوق الأمتعة أثناء عملية القفل من مقبض الباب الجانبي.

- المس السطح المحدد بعلامة على مقبض الباب الخارجي في اتجاه الخلف وذلك بعد إغلاق الباب. أو اضغط على الزر  على الحافة السفلى من الباب الخلفي قبل إغلاقه.
- < يبدأ مؤشر القفل في لوحة العدادات بالوميض للإشارة إلى قفل السيارة.

لإغلاق كل النوافذ الجانبية والسقف البانورامي* في وقت واحد - ضع إصبعك في مواجهة الجزء الحساس للمس على مقبض الباب من الخارج وامسكه إلى حين إغلاق كل النوافذ الجانبية والسقف البانورامي.

القفل عندما يكون الباب الخلفي مفتوحاً

إذا كانت السيارة مغلقة في حين كان الباب الخلفي لا يزال مفتوحاً، فتأكد من عدم ترك مفتاح التحكم عن بُعد في منطقة الحمولة عند إغلاق الباب الخلفي.

ملاحظة

إذا تم اكتشاف المفتاح داخل السيارة، لن يكون عندها بالإمكان قفل الباب الخلفي عند إغلاقه.

فتح القفل بدون مفتاح

- أمسك مقبض الباب أو اضغط برفق على اللوحة المطاطية الانضغاطية أسفل مقبض الباب الخلفي لفتح قفل السيارة.
- < يتوقف مؤشر القفل في لوحة العدادات عن الوميض للإشارة إلى فتح قفل السيارة.



يمكن استخدام اللوحة المطاطية الانضغاطية على الباب الخلفي لفتح القفل فقط.

نظام إعادة القفل الأوتوماتيكي

إذا لم يتم فتح أي من الأبواب أو الباب الخلفي خلال دقيقتين من فتح القفل، فسيتم قفل جميعها بشكل تلقائي. وتمنع هذه الوظيفة ترك السيارة مفتوحة الأقفال بدون قصد.

معلومات ذات صلة

- إعدادات الدخول بدون مفتاح* (ص. ٢٢٢)
- فتح قفل باب صندوق الأمتعة بدون مفتاح* (ص. ٢٢٣)
- الأسطح العاملة دون مفتاح والحساسة للمس* (ص. ٢٢١)

إعدادات الدخول بدون مفتاح*

يمكن تحديد تسلسلات مختلفة للدخول بدون مفتاح. لتغيير الإعداد:

١. اضغط على الإعدادات في العرض العلوي بالشاشة المركزية.
٢. اضغط على My Car ← القفل ← إلغاء التأمين دون مفتاح
٣. حدد خياراً:

 - جميع الأبواب - فتح قفل كل الأبواب في وقت واحد.
 - باب فردي - فتح قفل الباب المحدد.

معلومات ذات صلة

- القفل وفتح القفل بدون مفتاح* (ص. ٢٢١)
- الأسطح العاملة دون مفتاح والحساسة للمس* (ص. ٢٢١)

مواقع الهوائيات تُنظَّم بدء التشغيل والقفل

لقد تم تجهيز السيارة بهوائي واحد لنظام بدء التشغيل بدون مفتاح وبعدها هوائيات لنظام القفل بدون مفتاح*.

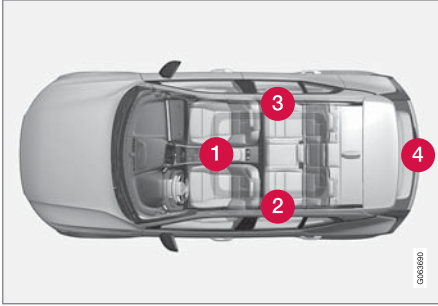

مواقع الهوائيات:

- 1 في صندوق التخزين في كونسول النفق
- 2 في القسم العلوي الأمامي من الباب الخلفي جهة اليسار^١
- 3 في القسم العلوي الأمامي من الباب الخلفي جهة اليمين^١
- 4 في منطقة الحمولة^١

تحذير

ينبغي على الأشخاص الذين أجريت لهم عمليات لزرج منظم لضربات القلب أن يحافظوا على مسافة لا تقل عن ٢٢ سم (٩ بوصات) بين هوائيات نظام الدخول بدون مفتاح ومنظم ضربات القلب الخاص بهم. وهذا لمنع حدوث تداخل بين منظم ضربات القلب ونظام الدخول بدون مفتاح.

٢. ارفع المقبض الخارجي لفتح الباب الخلفي.

مهم

- يتطلب الأمر تطبيق أقل قدر من القوة لتحرير قفل المقصورة الخلفية - فما عليك سوى الضغط برفق على اللوحة المكسوة بالمطاط.
- لا تستخدم قوة الرفع مع اللوحة المطاطية عند فتح المقصورة الخلفية - بل ارفع المقبض. فقد يتسبب استخدام القوة المفرطة في إتلاف نقاط التلامس الكهربائية باللوحة المطاطية.

من الممكن أيضًا إلغاء قفل باب صندوق الأمتعة بدون استخدام الأيدي عن طريق حركة قدم تحت واقى الصدمات الخلفي، راجع القسم المنفصل.

تحذير

تجنب القيادة بينما يكون باب صندوق الأمتعة مفتوحًا! قد يتم سحب أبخرة العادم السامة داخل السيارة عبر منطقة التحميل.

معلومات ذات صلة

- القفل وفتح القفل بدون مفتاح* (ص. ٢٢١)
- الأسطح العاملة دون مفتاح والحساسية للمس* (ص. ٢٢١)
- نطاق مفتاح التحكم عن بعد (ص. ٢٠١)
- تشغيل باب صندوق الأمتعة باستخدام حركة القدم* (ص. ٢٣٠)

فتح قفل باب صندوق الأمتعة بدون مفتاح*

باستخدام وظيفة القفل وفتح القفل بدون مفتاح، يكفي لمس السطح الحساس للمس على مقبض الباب الخلفي لفتحه.

ملاحظة

يجب أن يكون أحد مفاتيح التحكم عن بُعد بالسيارة ضمن النطاق الخلفي للسيارة لتشغيل وظيفة فتح القفل.



يبقى باب صندوق الأمتعة مغلقاً بواسطة قفل كهربائي.

للفتح:

١. اضغط برفق على لوحة الضغط المعالجة بالمطاط الموجودة أسفل مقبض باب صندوق الأمتعة.
- < يتم تحرير القفل.

^١ فقط في السيارات المزودة بميزة القفل وفتح القفل بدون مفتاح*.

معلومات ذات صلة

- الأسطح العاملة دون مفتاح والحساسية للمس* (ص. ٢٢١)
- نطاق مفتاح التحكم عن بعد (ص. ٢٠١)

وسيلة فتح القفل البديلة



مقبض فتح القفل البديل في الباب الجانبي^{١١}.

- اسحب مقبض الفتح لأحد الأبواب الجانبية ثم حرره.
- < وفقاً لإعدادات مفتاح التحكم عن بُعد، سيتم فتح قفل كل الأبواب أو سيتم فتح قفل الباب المحدد فقط وفتحه.
- لكي تغير هذا الإعداد، انقر فوق الإعدادات ← My Car ← القفل ← فتح الأقفال عن بُعد ومن الداخل في العرض العلوي في شاشة العرض المركزية.

القفل باستخدام أحد الأزرار في الباب الأمامي

- اضغط الزر - يلزم إغلاق البابين الأماميين.
- < كل الأبواب وباب صندوق الأمتعة مغلق.

قفل وفتح قفل السيارة من الداخل

يمكن قفل الأبواب وباب صندوق الأمتعة وفتح قفلها من الداخل باستخدام أزرار التحكم في القفل المركزي بالأبواب الأمامية.

القفل المركزي



زر القفل وفتح القفل مع مصباح المؤشر في الباب الأمامي.

فتح القفل باستخدام أحد الأزرار في الباب الأمامي

- اضغط الزر لإلغاء قفل كل الأبواب الجانبية وباب صندوق الأمتعة.

^{١١} الصورة تمثل رسفاً توضيحياً - وقد تختلف الحقيقة عن الصورة باختلاف طراز السيارة.

تنشيط وإلغاء تنشيط أقفال الأمان للأطفال

تتيح أقفال الأمان للأطفال تجنب فتح الأبواب الخلفية من الداخل. يمكن أن تكون أقفال الأمان للأطفال إما يدوية أو كهربائية*.

تنشيط وإلغاء تنشيط أقفال الأمان للأطفال يدوياً

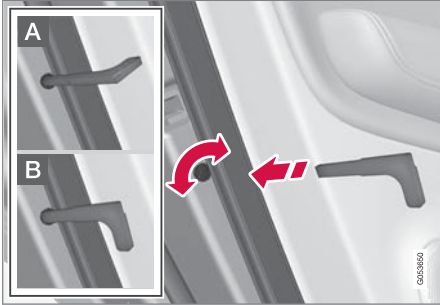

مع أقفال سلامة الأطفال. يجب عدم الخلط بينها وبين أقفال الباب اليدوية.

– استخدم سن المفتاح القابل للفصل في مفتاح التحكم عن بعد لتدوير القرص.

A يتم منع فتح الباب من الداخل.

B ويمكن فتح الباب من الخارج والداخل على حد سواء.

ملاحظة ⓘ

- يقوم قفل كل باب بقفل الباب الخاص به فقط - وليس كلا البابين الخلفيين معاً.
- السيارات المزودة بقفل كهربائي لسلامة الأطفال لا يوجد بها قفل أطفال يدوي.

فتح قفل باب صندوق الأمتعة من داخل السيارة

يمكن فتح قفل الباب الخلفي من الداخل من خلال الضغط على الزر في لوحة العدادات.



– اضغط لفترة وجيزة على زر بلوحة العدادات.

< يمكن فتح قفل الباب الخلفي من الخارج ثم يتم فتحه عن طريق الإمساك باللوحة المطاطية الانضغاطية.

باستخدام خيار الباب الخلفي العامل بالكهرباء*.

– اضغط لفترة طويلة على زر بلوحة العدادات.

< يتم عندها فتح الباب الخلفي.

معلومات ذات صلة

- قفل وفتح قفل السيارة من الداخل (ص. ٢٢٤)
- فتح وإغلاق الباب الخلفي الكهربائي* (ص. ٢٢٧)

القفل باستخدام أحد الأزرار في الباب الخلفي*



زر القفل مع مصباح المؤشر في الباب الخلفي.

تعمل أزرار قفل الأبواب الخلفية على قفل الباب الخلفي المخصص لها.

فتح قفل الباب الخلفي

– اسحب مقبض الفتح.

< يتم فتح قفل الباب الخلفي ثم يتم فتحه**.

معلومات ذات صلة

- إعدادات فتح القفل الخاضع للتحكم عن بُعد ومن داخل السيارة (ص. ٢٠٠)
- فتح قفل باب صندوق الأمتعة من داخل السيارة (ص. ٢٢٥)
- تنشيط وإلغاء تنشيط أقفال الأمان للأطفال (ص. ٢٢٥)

▶▶ تنشيط وإلغاء تنشيط أقفال الأمان الكهربائية للأطفال*

يمكن تنشيط وإلغاء تنشيط أقفال الأمان للأطفال الكهربائية في كل مواضع الإشعال الأعلى من ٠. ويمكن القيام بالتنشيط وإيقاف التنشيط خلال فترة دقيقتين كحد أقصى بعد إيقاف تشغيل السيارة، شرط عدم فتح أي باب.



زر التنشيط وإلغاء التنشيط الكهربائي.

١. ابدأ بتشغيل السيارة أو اختر موضعاً للإشعال أعلى من ٠.
 ٢. اضغط على الزر الموجود في لوحة التحكم بباب السائق.
- < تعرض شاشة السائق الرسالة قفل الأطفال الخلفي نشط ويضيء مصباح الزر - أصبحت الأقفال نشطة.
- عندما تكون أقفال سلامة الأطفال الكهربائية نشطة، ثم الخلفية
- يمكن فتح النوافذ بواسطة لوحة التحكم بباب السائق فقط.
 - لا يمكن فتح الأبواب من الداخل.

لإلغاء تنشيط الأقفال:

- اضغط على الزر الموجود في لوحة التحكم بباب السائق.
- < تعرض شاشة السائق الرسالة قفل الأطفال الخلفي غير نشط وينطفئ مصباح الزر - أصبحت الأقفال غير نشطة.

يجري تخزين الإعداد الحالي عند إيقاف تشغيل السيارة - في حال كانت أقفال سلامة الأطفال نشطة عند إيقاف التشغيل، ستبقى الوظيفة نشطة عند إعادة تشغيل السيارة.

الرمز	رسالة / إشعار	المواصفات
	قفل الأطفال الخلفي نشط	تنشيط أقفال سلامة الأطفال.
	قفل الأطفال الخلفي غير نشط	إلغاء تنشيط أقفال الأمان للأطفال.

معلومات ذات صلة

- قفل وفتح قفل السيارة من الداخل (ص. ٢٢٤)
- سنون المفاتيح القابلة للفصل (ص. ٢٠٥)

القفل التلقائي أثناء القيادة

يمكن قفل الأبواب وباب صندوق الأمتعة أوتوماتيكياً عند بدء تحرك السيارة.
لتغيير الإعداد:

١. اضغط على الإعدادات في العرض العلوي بالشاشة المركزية.
٢. اضغط My Car ← القفل.
٣. اختر قفل أوتوماتيكي للأبواب أثناء القيادة لإيقاف تنشيط أو لتنشيط هذه الوظيفة.

معلومات ذات صلة

- قفل وفتح قفل السيارة من الداخل (ص. ٢٢٤)



- حركة القدم* أسفل واقي الصدمات الخلفي.

الإغلاق

اختر أحد الخيارات التالية لإغلاق الباب الخلفي الكهربائي:



- ضغطة طويلة على الزرّ في لوحة العدادات. اضغط باستمرار على الزرّ حتى يبدأ فتح الباب الخلفي.



- اضغط برفق على مقبض باب صندوق الأمتعة.

فتح وإغلاق الباب الخلفي الكهربائي*
تتيح هذه الوظيفة إمكانية فتح وإغلاق الباب الخلفي بلمسة زرّ واحدة.

الفتح

اختر أحد الخيارات التالية لفتح الباب الخلفي الكهربائي:



- ضغطة طويلة على زرّ جهاز التحكم عن بُعد. اضغط باستمرار على الزرّ حتى يبدأ فتح الباب الخلفي.

١٣ تتصنّف السيارة المزودة بميزة القفل/فتح القفل بدون مفتاح* زرّاً للإغلاق وآخر للإغلاق والقفل.

الإغلاق والقفل

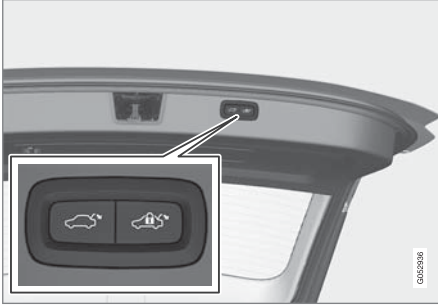

- اضغط على الزر على الجانب السفلي من الباب الخلفي لإغلاقه وفي الوقت نفسه لقفل ١٢ الباب الخلفي والأبواب (يجب أن تكون كل الأبواب مغلقة ليتم قفلها).
- < يتم إغلاق الباب الخلفي تلقائياً - يتم قفل كل من الباب الخلفي والأبواب كما يتم تفعيل* الإنذار.

ملاحظة

- يجب تواجد أحد مفاتيح التحكم عن بُعد للسيارة ضمن النطاق المناسب كي تتم عملية الفتح والإغلاق.
- عند محاولة القفل أو الإغلاق بدون مفتاح*، سيتم سماع ثلاث إشارات صوتية في حال عدم وجود المفتاح قريباً بصورة كافية من الباب الخلفي.

- اضغط لفترة طويلة على زر بلوحة العدادات.
- < يتم إغلاق الباب الخلفي تلقائياً وتصدر إشارة صوتية - يظل الباب الخلفي مفتوح القفل.
- حركة القدم* أسفل وافي الصدمات الخلفي.
- < يتم إغلاق الباب الخلفي تلقائياً وتصدر إشارة صوتية - يظل الباب الخلفي مفتوح القفل.



- اضغط الزر على الجانب السفلي من باب صندوق الأمتعة للإغلاق.
- < يتم إغلاق الباب الخلفي تلقائياً ويظل مفتوح القفل.

ملاحظة

- الزر نشط على مدار ٢٤ ساعة بعد ترك الباب مفتوحاً. بعد ذلك، يلزم إغلاقه يدوياً.
- في حال تم فتح المصراع لأكثر من ٣٠ دقيقة، سوف يعود وينغلق ببطء.

- اضغط لفترة طويلة على زر بمفتاح التحكم عن بعد.
- < يتم إغلاق الباب الخلفي تلقائياً وتصدر إشارة صوتية - يظل الباب الخلفي مفتوح القفل.

١٢ تتصنّف السيارة المزودة بميزة القفل/فتح القفل بدون مفتاح* زراً للإغلاق وآخر للإغلاق والقفل.

تحذير ⚠️

لا تفتح النابضات المشدودة مسبقاً الخاصة بباب صندوق الأمتعة الألي. فهي مشدودة بضغط مرتفع جداً وقد تتسبب في حدوث إصابات حال فتحها.

معلومات ذات صلة

- برمجة الحد الأقصى لفتح الباب الخلفي الكهربائي* (ص. ٢٣٠)
- تشغيل باب صندوق الأمتعة باستخدام حركة القدم* (ص. ٢٣٠)
- نطاق مفاتيح التحكم عن بعد (ص. ٢٠١)

- أثناء الفتح - يتم مقاطعة الحركة فتتوقف حركة باب صندوق الأمتعة وتصدر إشارة صوتية طويلة.
- أثناء الإغلاق - تتم مقاطعة الحركة ويتوقف باب صندوق الأمتعة، وتصدر إشارة صوتية طويلة ويعود باب صندوق الأمتعة للحركة حتى أقصى موضع محفوظة في الذاكرة.

تحذير ⚠️

تنبه إلى خطر سحق الأصابع عند الفتح والإغلاق.
تأكد من عدم وجود أي شخص بالقرب من الباب الخلفي قبل البدء في فتحه أو إغلاقه فقد يكون لحادث السحق عواقب وخيمة.
دائماً شغل باب صندوق الأمتعة بحذر.

النابضات المشدودة مسبقاً

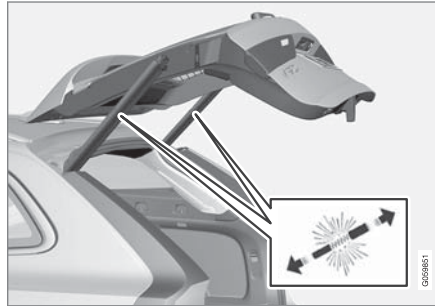

النابضات المشدودة مسبقاً لباب صندوق الأمتعة الألي.

مهم !

أثناء التشغيل اليدوي لباب صندوق الأمتعة، افتحه أو أغلقه ببطء. لا تستخدم القوة للفتح/الإغلاق إذا استشعرت مقاومة. فقد يتلف باب صندوق الأمتعة ويتوقف عن العمل بصورة صحيحة.

إلغاء الفتح أو الإغلاق

إلغاء الفتح أو الإغلاق بإحدى الطرق التالية:

- اضغط على زر لوحة العدادات.
 - اضغط على زر مفتاح التحكم عن بعد.
 - اضغط على زر الإغلاق الموجود على الجهة السفلية لباب صندوق الأمتعة.
 - اضغط على لوحة الضغط المكسوة بالمطاط الموجودة أسفل المقبض الخارجي.
 - استخدام حركة القدم*.
- يتم كبح حركة الباب الخلفي ويتوقف في مكانه. يمكن بعد ذلك تحريك الباب الخلفي يدوياً.
- إذا تم إيقاف حركة الباب الخلفي بالقرب من وضع الإغلاق، فسيؤدي التنشيط التالي إلى فتحه من جديد.

الحماية من الانحشار

في حال إعاقة بعض الأشياء ذات المقاومة الكافية لعملية فتح أو إغلاق الباب الخلفي، سيتم عندها تنشيط خاصية الحماية من القرص.

برمجة الحد الأقصى لفتح الباب الخلفي الكهربائي*

يمكنك تكييف وضعية فتح الباب الخلفي وفق الارتفاع الأخفض للسقف.

لضبط الحد الأقصى للفتح:

١. افتح باب صندوق الأمتعة - أوقفه عند وضع الفتح.

ملاحظة

من غير الممكن برمجة وضعية فتح تكون أخفض من النصف لباب صندوق الأمتعة.

٢. اضغط زر  أسفل باب صندوق الأمتعة لمدة ٣ ثوان على الأقل.

< ستصدر إشارتان صوتيتان قصيرتان للإشارة على حفظ الموضع المضبوط.

لإعادة ضبط الموضع الأقصى للفتح:

- حرّك باب صندوق الأمتعة يدوياً حتى أقصى ارتفاع ممكن - اضغط باستمرار على زر  في باب صندوق الأمتعة لمدة ٣ ثوان على الأقل.

< ستصدر إشارتان صوتيتان للإشارة على مسح الموضع المضبوط. عندها، يوصل الباب الخلفي إلى أقصى موضع له عند فتحه.

ملاحظة

• إذا كان النظام في وضع التشغيل باستمرار لمدة طويلة، فسيتم إيقافه لتفادي فرط التحميل. ويمكن استخدامه مجدداً بعد حوالي دقيقتين.

معلومات ذات صلة

- فتح وإغلاق الباب الخلفي الكهربائي* (ص. ٢٢٧)

تشغيل باب صندوق الأمتعة باستخدام حركة القدم*

تتيح هذه الوظيفة فتح الباب الخلفي وإغلاقه من خلال تحريك القدم تحت المصدّ الخلفي وهو ما يسهّل هذه المهمة عليك عندما تكون يداك مشغولتين.

إذا كانت السيارة مزودة بخيار القفل/فتح القفل بدون مفتاح*، فعندئذٍ يمكنك فتح باب صندوق الأمتعة بحركة من القدم.

كما تتوفر وظيفة فتح وغلق الباب الخلفي عندما تكون السيارة مزودة بباب خلفي كهربائي*.

ملاحظة

تتوفر وظيفة باب صندوق الأمتعة الذي يعمل بحركة القدم في إصدارين:

- الفتح والإغلاق بواسطة حركة القدم
 - فتح القفل فقط بواسطة حركة القدم (ارفع باب صندوق الأمتعة يدوياً لفتحه)
- تجدر الإشارة إلى أن وظيفة الفتح والإغلاق بواسطة حركة القدم تتطلب تجهيز باب خلفي كهربائي*.

المفتاح، الأقفال والإنذار

إذا تم إيقاف حركة الباب الخلفي بالقرب من وضع الإغلاق،
فيؤدي التنشيط التالي إلى فتحه من جديد.

ملاحظة

هناك احتمال العمل بفاعليات منخفضة أو عدم العمل مطلقاً
في حالة وجود كميات كبيرة من الثلج أو الأوحال أو ما
شابهها على واقي الصدمات. لهذا السبب، احرص دوماً على
نظافة هذا المكان.

ملاحظة

انتبه إلى إمكانية تنشيط النظام عند وجود السيارة في مغسلة
للسيارات أو ما شابه وذلك إذا كان مفتاح التحكم عن بُعد
واقفاً ضمن نطاق الاستقبال.

معلومات ذات صلة

- الأسطح العاملة دون مفتاح والحساسة لللمس* (ص. ٢٢١)
- فتح وإغلاق الباب الخلفي الكهربائي* (ص. ٢٢٧)
- نطاق مفتاح التحكم عن بعد (ص. ٢٠١)

الفتح والإغلاق باستخدام حركة القدم



حركة القدم ضمن نطاق تنشيط جهاز الاستكشاف.

- حرّك قدمك مرة واحدة أسفل الجزء الأيسر من واقي
الصدمات الخلفي. ثم أعد قدمك إلى موضعها بعيداً عن
السيارة. يلزم عدم لمس واقي الصدمات.
< تصدر إشارة صوتية قصيرة عند تنشيط الفتح أو
الإغلاق - يتم فتح/إغلاق الباب الخلفي.

في حال تحرّك القدم لأكثر من مرة دون وجود مفتاح التحكم عن
بُعد المعتمد خلف السيارة، لن يكون الفتح ممكناً إلا بعد مرور مدة
معينة من الوقت.

لا تترك قدمك أسفل السيارة بعد تحريكها. فقد يؤدي هذا الأمر
إلى إخفاق عملية التنشيط.

إلغاء الفتح أو الإغلاق باستخدام حركة القدم

- حرّك قدمك مرة واحدة أثناء عملية الفتح أو الإغلاق لوقف
حركة الباب الخلفي.

لا حاجة لوجود مفتاح التحكم عن بُعد بالقرب من السيارة لإلغاء
عملية فتح الباب الخلفي أو إغلاقه.

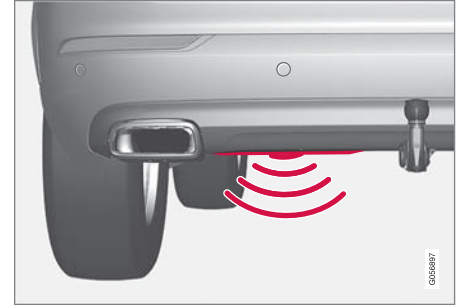

يوجد المستشعر في جهة اليسار من واقي الصدمات الخلفي في المنتصف.

يجب أن يكون أحد مفاتيح التحكم عن بُعد في السيارة ضمن نطاق
السيارة من الخلف، أي متر واحد تقريباً (٣ أقدام) حتى يكون
الفتح والإغلاق ممكناً. ينطبق الأمر ذاته على السيارة التي تم
إلغاء قفلها وذلك لتجنب عملية الفتح غير المقصودة، كأن تكون
السيارة في مغسلة للسيارات مثلاً.

قفل الخصوصية

يمكن قفل الباب الخلفي باستخدام وظيفة القفل الخاص الذي يمنع فتحه، مثلاً عند إرسال السيارة للخدمة أو عند تركها في فندق أو ما شابه.

يوجد زرّ لوظيفة القفل الخاص في عرض الوظيفة ضمن شاشة العرض المركزية. على حسب الوضع الحالي للقفل، قد يظهر القفل الخاص غير مؤمن أو القفل الخاص مؤمن.



معلومات ذات صلة

- تنشيط وإلغاء تنشيط القفل الخاص (ص. ٢٣٢)

تنشيط وإلغاء تنشيط القفل الخاص

يتم تنشيط القفل الخاص بواسطة زرّ الوظيفة في شاشة العرض المركزية ومن خلال رمز PIN اختياري.

ملاحظة

يلزم أن تكون السيارة في وضع الإشعال I كحد أدنى ليتم تنشيط وظيفة القفل الخاص.

يتضمّن القفل الخاص رمزين:

- يتم إنشاء رمز الأمان في المرة الأولى التي يتم فيها استخدام الوظيفة.
- يتم تحديد رمز تعريف شخصي جديد في كل مرة يتم فيها تنشيط الوظيفة.

أدخل رمز الأمان قبل الاستخدام للمرة الأولى

يلزم تحديد رمز الأمان أثناء أول مرة يتم فيها استخدام الوظيفة. يمكن بعد ذلك استخدامه لإيقاف تشغيل القفل الخاص في حال فقدان أو نسيان رمز التعريف الشخصي المحدد. يُستخدم رمز الأمان في وظيفة رمز PUK لكل رموز PIN اللاحقة والتي يتم ضبطها لوظيفة القفل الخاص.

احفظ رمز الأمان في مكان آمن.

لإنشاء رمز الأمان:

١. اضغط زر الإقفال الخاص في عرض الوظيفة.



< تظهر نافذة منبثقة.

٢. أدخل رمز الأمان المفضل لديك واضغط على تأكيد.

< تم حفظ رمز الأمان. وظيفة الإقفال الشخصي جاهزة الآن للتنشيط.

تنشيط القفل الخاص

١. اضغط زر الإقفال الخاص في عرض الوظيفة.



< تظهر نافذة منبثقة.

٢. أدخل الرمز المستخدم لفتح قفل الباب الخلفي بعد القفل ثم المس تأكيد.

< باب صندوق الأمتعة مقفول. يحدث تأكيد عملية الإقفال عن طريق مؤشر أخضر يظهر في الزر بعرض الوظيفة.

مؤشر الإنذار

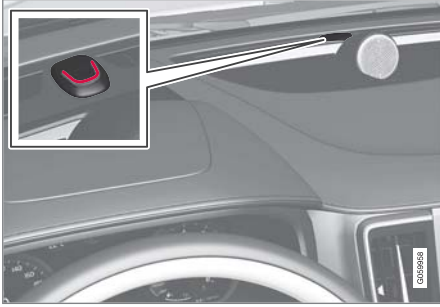

يشير المؤشر الأحمر الموجود على لوحة العدادات إلى حالة نظام الإنذار:

- مصباح LED غير مضيء - لا يعمل الإنذار
- يومض مصباح LED مرة واحدة في كل ثانية - الإنذار نشط.
- بعد فترة تعطيل للإنذار، تومض مصابيح LED بسرعة ولمدة ٣٠ ثانية كحد أقصى أو حتى يتم اختيار وضعية الإشعال I - عندها يكون قد تم تنشيط الإنذار.

إنذار*

يُصدر الإنذار تحذيرات مسموعة ومرئية في حال دخل أي شخص إلى السيارة دون استخدام مفتاح صالح للتحكم عن بُعد أو حاول التلاعب ببطارية باديء التشغيل أو بصفارة الإنذار المضاد للسرقَة.

يتم تشغيل الإنذار النشط في حالة:

- أحد الأبواب أو غطاء المحرك أو الباب الخلفي مفتوح^{١٤}
- اكتشاف حركة في مقصورة الركاب (إذا كانت مزودة بمستشعر حركة*)
- رفع السيارة أو قطرها (إذا كانت مزودة بمستشعر إمالة*)
- تم فصل كابل البطارية
- فصل صفارة الإنذار.

إشارات الإنذار

يحدث ما يلي في حالة إطلاق الإنذار:

- يصدر صوت صفارة الإنذار لمدة ٣٠ ثانية أو حتى يتم إيقاف تشغيل الإنذار.
- تنشط ومضات التحذير من الخطر لمدة ٥ دقائق أو حتى يتم إيقاف تشغيل الإنذار.
- إذا لم يتم معالجة سبب تنشيط الإنذار، فسيتم تكرار دورة الإنذار بعد أقصى ١٠ مرات^{١٤}.

إلغاء تنشيط القفل الخاص

١. اضغط زر الإقفال الخاص في عرض الوظيفة.



< تظهر نافذة منبثقة.

٢. أدخل الرمز المستخدم للقفل ثم انقر على تأكيد.

< تم فتح قفل باب صندوق الأمتعة. يتم تأكيد فتح القفل عن طريق انطفاء المؤشر الأخضر في الزرّ ضمن عرض الوظائف.

نسيان رمز التعريف الشخصي

إذا تم نسيان رمز التعريف الشخصي أو تم إدخال رمز خاطئ لأكثر من ثلاث مرات، يمكن عندها استخدام رمز الأمان لإلغاء تنشيط القفل الخاص.

إذا تم فتح قفل السيارة من خلال Volvo On Call* أو تطبيق Volvo On Call، سيتم عندها إلغاء تنشيط القفل الخاص تلقائياً.

نسيان رمز الأمان

إذا تم أيضاً نسيان رمز الأمان، اتصل بوكيل Volvo المعتمد للحصول على المساعدة في إلغاء تنشيط القفل الخاص.

معلومات ذات صلة



- قفل الخصوصية (ص. ٢٣٢)

تنشيط وإلغاء تنشيط الإنذارات*

يتم تفعيل الإنذار عندما يتم قفل السيارة.

تشغيل وظيفة الإنذار

اقفل السيارة وفعل الإنذار كما يلي

- اضغط على زر القفل بمفتاح التحكم عن بعد 
- المس السطح المميز على مقابض الباب من الخارج أو لوحة الضغط المعالجة بالمطاط في باب صندوق الأمتعة^١.
- إذا كانت السيارة مزودة بكل من ميزة القفل/فتح القفل* بدون مفتاح وباب صندوق أمتعة كهربائي*، فيمكن استخدام زر  في الحافة السفلى من باب صندوق الأمتعة لقفل السيارة وتفعيل الإنذار.

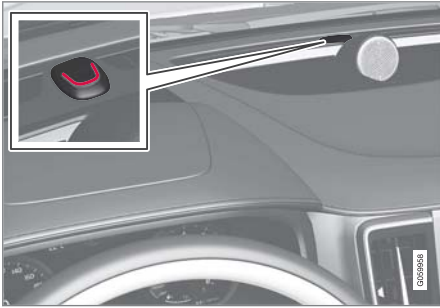

يومض مصباح LED أحمر في لوحة العدادات مرة كل ثانيتين عندما تكون السيارة مغلقة ويكون الإنذار قيد التفعيل.

ملاحظة

لا تحاول إصلاح المكونات الموجودة في نظام الإنذار أو تبديلها بنفسك. فقد تؤثر أي من هذه المحاولات على بنود التأمين.

معلومات ذات صلة

- تنشيط وإلغاء تنشيط الإنذارات* (ص. ٢٣٤)
- مستوى الإنذار المنخفض* (ص. ٢٣٥)
- وضع القفل الشامل* (ص. ٢٣٦)

مستشعرات الحركة والإمالة

تتفاعل مستشعرات الحركة والإمالة فور حدوث أية حركة داخل السيارة، إذا تم كسر إحدى النوافذ أو إذا حاول أي شخص سرقة العجلات أو سحب السيارة.

تقوم مستشعرات الحركة بإطلاق إنذار في حالة حدوث حركة داخل مقصورة الركاب - ويتم استشعار تيارات الهواء أيضاً. ولهذا السبب يمكن أن ينطلق الإنذار عند ترك السيارة دون غلق إحدى النوافذ أو سقف البانوراما*، أو عند استخدام مدفأة مقصورة الركاب.

لتجنب هذا:

- أغلق النوافذ والسقف البانورامي قبل مغادرة السيارة.
- في حال كان ينبغي استخدام مدفأة مقصورة الركاب أو سخان التوقف - فم بتوجيه التدفق من فتحات الهواء بعيداً عن القسم الأعلى من مقصورة الركاب.

كما بالإمكان أيضاً استخدام مستوى إنذار منخفض لإلغاء تنشيط مستشعرات الحركة والإمالة بصورة مؤقتة.

فم أيضاً بإيقاف تشغيل مستشعرات الحركة والإمالة عندما يتم نقل السيارة على عتارة أو في قطار وذلك بسبب تأثير تحرك السيارة في هذه الظروف على نظام الإنذار مما يؤدي إلى تفعيله.

في حال ظهور خلل في أحد نظم الإنذار

في حال وجود خلل في نظام الإنذار، فستعرض شاشة السائق الرمز والرسالة تعطل نظام الإنذار يلزم إجراء الخدمة. في هذه الحالة، اتصل بإحدى الورش - ويُصحح بإحدى ورش فولفو المعتمدة.



١٥ ينطبق على السيارات المزودة بميزة القفل وفتح القفل بدون مفتاح*

مستوى الإنذار المخفض*

انخفاض مستوى الإنذار يعني أنه تم إيقاف مستشعرات الحركة والإمالة مؤقتاً.

أوقف تشغيل مكشفات الحركة والميلان لتجنب الانطلاق غير المقصود للإنذار - مثال في حالة ترك حيوان أليف في سيارة مفقولة أو أثناء نقل السيارة على سيارة نقل أو معدية سيارات.

اضغط على الزرّ حمايةً منخفضة في عرض الوظيفة في شاشة العرض المركزية لإيقاف مستشعرات الحركة والإمالة عندما ترغب في قفل السيارة فيما بعد.



في الوقت نفسه، تتوقف وظيفة الإقفال الشامل، أي يمكن فتح القفل من الداخل.

في حالة فتح قفل السيارة ثم قفلها مرة أخرى، يلزم إعادة تشغيل مستوى الإنذار المخفض.

معلومات ذات صلة

- إنذار* (ص. ٢٣٣)
- وضع القفل الشامل* (ص. ٢٣٦)

٣. اضغط على زر بدء التشغيل.

< تم إيقاف عمل الإنذار.

إيقاف تشغيل الإنذار الذي تم إطلاقه

- اضغط على زر فتح القفل الموجود في مفتاح التحكم عن بعد أو اضبط السيارة على وضع الإشعال I بالضغط على زر بدء التشغيل.

التفعيل والتعطيل التلقائي للإنذار

إعادة تفعيل الإنذار تلقائياً تحمي السيارة التي تم مغادرتها مع فصل نظام الإنذار بشكل غير متعمد.

في حال فتح إلغاء قفل السيارة بواسطة مفتاح التحكم عن بعد (مع توقف الإنذار عن العمل) مع عدم فتح أي من الأبواب أو باب صندوق الأمتعة خلال دقيقتين، فيسبب إعادة تشغيل الإنذار تلقائياً. يتم إعادة قفل السيارة في نفس الوقت.

في بعض الأسواق، يتم تفعيل الإنذار تلقائياً بعد مرور فترة زمنية محددة من فتح باب السائق وإغلاقه دون قفله.

لتغيير الإعداد:

١. اضغط على الإعدادات في العرض العلوي بالشاشة المركزية.

٢. اضغط My Car ← القفل.

٣. حدّد إيقاف فعالية الحماية الكامنة لإلغاء تنشيط الوظيفة مؤقتاً.

معلومات ذات صلة

- إنذار* (ص. ٢٣٣)

أوقف تشغيل عمل الإنذار

قم بإلغاء قفل السيارة وإلغاء تفعيل الإنذار كما يلي

- اضغط على زر إلغاء القفل بمفتاح التحكم عن بعد 
- أمسك بأحد مقابض الأبواب أو اضغط برفق على اللوحة المطاطية الانضغاطية الخاصة بالباب الخلفي^{١٥}.

إلغاء تنشيط الإنذار دون تشغيل أحد مفاتيح التحكم عن بعد

يمكن فتح قفل السيارة وتعطيل إنذارها حتى لو لم يعمل مفتاح التحكم عن بعد، في حالة نفاذ الطاقة من بطارية مفتاح التحكم عن بعد على سبيل المثال.

١. افتح باب السائق بواسطة سن المفتاح القابل للفصل.

< انطلاق الإنذار.

٢.



ضع مفتاح التحكم عن بعد على رمز المفتاح في القارئ الاحتياطي في صندوق التخزين في كونسول النفق.

١٥ ينطبق على السيارات المزودة بميزة القفل وفتح القفل بدون مفتاح*

وضع القفل الشامل*

القفل المزوج يعني أنه يتم تحرير جميع مقابض الفتح بصورة ميكانيكية عند القفل من الخارج، الأمر الذي يجعل من المستحيل فتح الأبواب من الداخل.

يتم تنشيط القفل المزوج عند القفل باستخدام مفتاح التحكم عن بُعد أو بواسطة القفل بدون مفتاح*، ويتم ذلك بتأخير ١٠ ثوانٍ تقريباً بعد قفل الأبواب. يؤدي فتح أي من الأبواب خلال وقت التأخير إلى قطع التسلسل وإيقاف تشغيل الإنذار.

عند تنشيط القفل المزوج، لا يمكن فتح قفل السيارة إلا بواسطة مفتاح التحكم عن بُعد أو عبر فتح القفل بدون مفتاح* أو تطبيق Volvo On Call*.

يمكن كذلك فتح قفل الباب الأمامي الأيسر باستخدام سن المفتاح القابل للفصل. إذا تم فتح قفل السيارة بواسطة سن المفتاح القابل للفصل، فسينطلق الإنذار.

ملاحظة ⓘ

- تذكر أنه قد تم تنشيط الإنذار عند تأمين قفل السيارة.
- يتم تشغيل التحذير إذا حاول أي شخص فتح الأبواب من الداخل.

تحذير ⚠

لا تسمح لأحد بالبقاء داخل السيارة قبل أن توقف أو لا تشغيل الوظيفة كي تتجنب خطر بقاء أحد داخل السيارة المقفولة.

معلومات ذات صلة

- تعطيل الإقفال الشامل مؤقتاً* (ص. ٢٣٦)
- إنذار* (ص. ٢٣٣)

تعطيل الإقفال الشامل مؤقتاً*

إذا كان أحد الأشخاص سيبقى في السيارة مع ضرورة قفل الأبواب من الخارج، يجب عندها إيقاف تشغيل وظيفة الإقفال الشامل للسماح بإلغاء القفل من الداخل.

تحذير ⚠

لا تسمح لأحد بالبقاء داخل السيارة قبل أن توقف أو لا تشغيل الوظيفة كي تتجنب خطر بقاء أحد داخل السيارة المقفولة.

اضغط الزر حماية منخفضة من عرض الوظيفة بالشاشة المركزية لإيقاف تشغيل وظيفة الإقفال الشامل مؤقتاً.



يعني هذا أيضاً أن حركة الإنذار ومكتشفات الميلاان* مطفاة.

بعد ذلك، يظهر حماية منخفضة للسيارة في الشاشة المركزية ثم يتم إلغاء تنشيط الإقفال الشامل مؤقتاً مع القفل التالي للسيارة.

في طريقة القفل التقليدية، يتم إيقاف تشغيل المقابض الكهربائية على الفور ولكن عند إيقاف تشغيل الإقفال الشامل مؤقتاً، ستظل المقابض نشطة لمدة ١٠ دقائق بعد أقصى بعد القفل.

في حالة فتح قفل السيارة ثم قفلها مرة أخرى، يلزم إيقاف تشغيل الإقفال الشامل مرة أخرى.

يتم إعادة ضبط النظام في المرة التالية التي يبدأ فيها تشغيل المحرك.

معلومات ذات صلة

- وضع القفل الشامل* (ص. ٢٣٦)
- إنذار* (ص. ٢٣٣)

دعم السائق

نظام دعم السائق

السيارة مزودة بأنظمة دعم سائق أخرى تستطيع مساعدة السائق في مختلف المواقف، إما بصورة إيجابية أو بصورة سلبية. على سبيل المثال، يمكن أن تساعد النظم السائق في:

- الحفاظ على السرعة المحددة
- الحفاظ على فاصل زمني معين مع السيارة التي تسير في الأمام
- تجنب الاصطدام من خلال تحذير السائق وفرملة السيارة
- مساعدة السائق على الركن.

يتم تركيب بعض النظم بشكل قياسي في حين يتم تركيب البعض الآخر اختياريًا - وهذا الأمر ينطبق وفقاً للسوق المعني.

معلومات ذات صلة

- IntelliSafe - دعم السائق والأمان (ص. ٢٨)
- قوة التوجيه حسب السرعة (ص. ٢٣٨)
- نظام التحكم في الاستقرار الإلكتروني (ص. ٢٣٩)
- City Safety™ (ص. ٢٤٣)
- معلومات لافتة الطريق* (ص. ٢٥٤)
- محدد السرعة (ص. ٢٦٠)
- محدد السرعة التلقائي (ص. ٢٦٣)
- مثبت السرعة (ص. ٢٦٦)
- مثبت السرعة التكيفي* (ص. ٢٦٩)
- Pilot Assist* (ص. ٢٧٧)
- وظيفة المساعدة في التجاوز* (ص. ٢٨٧)
- مساعد الحفاظ على الحارة المرورية (ص. ٢٩٣)
- مساعدة التوجيه عند خطر التصادم (ص. ٢٩٩)

- Rear Collision Warning* (ص. ٣٠٥)
- BLIS* (ص. ٣٠٦)
- Driver Alert Control (ص. ٣١٠)
- Cross Traffic Alert* (ص. ٣١٢)
- مساعد الوقوف* (ص. ٣١٦)
- كاميرا مساعد الركن* (ص. ٣٢١)
- وحدة الرادار (ص. ٣٣٧)
- وحدة الكاميرا (ص. ٣٤٥)

قوة التوجيه حسب السرعة

تزداد قوة مقاومة عجلة القيادة بزيادة سرعة السيارة بما يمنح السائق شعوراً أفضل عند القيادة. في الطرق السريعة تزداد مقاومة عجلة القيادة. يكون التوجيه ميسوراً ويحتاج إلى مجهود أقل عند الوقوف وعند القيادة بسرعات منخفضة.

الطاقة المخفّضة

في بعض الحالات النادرة، قد تكون هناك حاجة لتشغيل التوجيه المعزز بطاقة مخفّضة، وقد تشعر بأن عجلة القيادة أصبحت أكثر صلابة بقليل عند تدويرها. قد يحدث ذلك عندما يصبح التوجيه المعزز ساخناً جداً ويتطلب التبريد المؤقت. وقد يحدث ذلك أيضاً في حال انقطاع الإمداد بالطاقة.

في حال انخفاض الطاقة، يتم عرض الرسالة آلية التوجيه انخفاض المساعدة مؤقتاً بالإضافة إلى هذا الرمز في شاشة السائق.



عندما يكون التوجيه المعزز قيد الاستخدام بطاقة مخفّضة، لن تكون وظائف دعم السائق ونظم المساعدة في التوجيه متوفرة.

تحذير

في حال ارتفعت درجة الحرارة بشكل كبير، فقد يتم فرض إيقاف تشغيل النظام المماثل بالكامل. في مثل هذه الحالة، تعرض شاشة السائق الرسالة عطل بالية التوجيه توقف بشكل آمن بالإضافة إلى رمز ذي صلة.

تغيير مستوى قوة التوجيه*

بالإمكان ضبط وظيفة مقاومة التوجيه باستخدام وضع القيادة INDIVIDUAL.

نظام التحكم في الاستقرار الإلكتروني

تعمل وحدة التحكم الإلكتروني بالثبات (ESC) على مساعدة السائق في تجنب الانزلاق وتحسين إمكانيات الجرّ بالسيارة. تبيّن شاشة السائق هذا الرمز عندما يكون قد تم تفعيل النظام.



يمكن سماع صوت الفرملة عبر النظام وكأنه صوت نبضي، كما يمكن أن تتسارع السيارة بوتيرة أذى من المتوقع عند تعشيق الخانق.

يتكوّن النظام من الوظائف الفرعية التالية:

- وظيفة الثبات^٢
- نظام التحكم في الانزلاق وفي الجرّ
- التحكم في سحب المحرك
- مساعد استقرار المقطورة
- Roll Stability Control

عموميات حول تحذير السرعة

يتم تحذير السائق بواسطة إشارة صوتية مع هذا الرمز المضيئ في شاشة السائق وذلك عند تجاوز سرعة ١٢٠ كم/ساعة (٧٥ ميل/ساعة).

ويظل الرمز مضيئًا حتى تنخفض السرعة عن ١٢٠ كم/سا (٧٥



ميل في الساعة).

١. اضغط على الإعدادات في العرض العلوي بالشاشة المركزية.

٢. حدد My Car ← أوضاع القيادة ← قوة التوجيه.

لا يمكن الوصول إلى وظيفة مقاومة التوجيه إلا إذا كانت السيارة متوقفة أو تتحرك بسرعة منخفضة وفي خط مستقيم.

معلومات ذات صلة

- نظام دعم السائق (ص. ٢٣٨)
- أوضاع القيادة* (ص. ٣٧١)

^١ Electronic Stability Control
^٢ تُسمى أيضا "التحكم بالنشط بالانزلاق".

تحذير

- تُعد هذه الوظيفة تكميلية لمساعدة السائق والغرض منها تسهيل القيادة وجعلها أكثر أماناً - ولا يمكنها التعامل مع كل الظروف المرورية ولا جميع حالات الطقس أو ظروف الطريق.
- يُنصح السائق بقراءة كل الأقسام الواردة في دليل المالك المرتبطة بهذه الوظيفة للحصول على معلومات حول عوامل مثل المحدوديات وما ينبغي على السائق معرفته قبل استخدام النظام.
- لا تعتبر وظيفة دعم السائق بديلاً عن انتباه السائق وحكمته. فالسائق يتحمل المسؤولية دوماً عن ضمان قيادة السيارة بأسلوب آمن، وبسرعة مناسبة مع توفير مسافة مناسبة بينه وبين السيارات التي أمامه، ووفقاً للقواعد والقوانين المرورية الحالية.

وظيفة الثبات^٢

تتحقق هذه الوظيفة من القيادة وقوة فرملة العجلات بشكل منفصل بغرض ثبات السيارة.

نظام التحكم في الانزلاق وفي الجر^٣

تكون الوظيفة نشطة عند السير على سرعة منخفضة وهي تفرمل عجلات الدفع المتزحلق بحيث يتم نقل قدرة الجر الإضافية من عجلات الدفع الغير متزحلقة.

كما يمكن أن تمنع الوظيفة أيضاً عجلات الدفع من التزحلق على سطح الطريق أثناء التسارع.

التحكم في سحب المحرك

يمكن أن تمنع ميزة التحكم في سحب المحرك (EDC^٢) قفل العجلات غير المتعمد، بعد الانتقال إلى ترس أدنى أو فرملة المحرك على سبيل المثال عند القيادة بسرعات منخفضة على أسطح طرق زلقة.

قفل العجلات غير المتعمد أثناء القيادة قد يكون من الأسباب التي تضعف قدرة السائق على توجيه السيارة.

مساعد استقرار المقطورة^{٤*}

يعمل نظام مساعدة استقرار المقطورة (TSA^٥) على المحافظة على ثبات السيارة التي تسحب مقطورة في المواقف التي يتعرض فيها للانحراف.

ملاحظة

يتم إلغاء تنشيط وظيفة المساعدة في ثبات المقطورة عندما يتم تنشيط خروج ESC من الوضع الرياضي.

Roll Stability Control

تقلل هذه الوظيفة من خطر الانقلاب، على سبيل المثال أثناء المناورات المفاجئة أو في حال انزلاق عجلات السيارة. يقوم النظام بتسجيل أي تغيير قد يحدث في الإمالة الجانبية للسيارة بالإضافة إلى مقدار التغيير الحاصل. تستخدم هذه المعلومات لحساب خطر تعرض السيارة للانقلاب. إذا تعرضت السيارة للخطر، سيتم تشغيل نظام التحكم في الثبات الإلكتروني ويتم تقليل عزم المحرك كما سيتم فرملة عجلة واحدة أو أكثر حتى تستعيد السيارة ثباتها.

تحذير

في ظل ظروف القيادة العادية، يعمل النظام على تحسين أمان الطريق للسيارة، ولكن يجب عدم اتخاذ هذا الأمر ذريعة لزيادة السرعة. اتبع دوماً التوصيات العادية للقيادة الآمنة.

معلومات ذات صلة

- نظام دعم السائق (ص. ٢٣٨)
- تنشيط أو إلغاء تنشيط وضع القيادة الرياضية في وحدة التحكم الإلكتروني بالثبات (ص. ٢٤١)
- الرموز والرسائل لنظام التحكم الإلكتروني بالثبات (ص. ٢٤٢)
- مساعد استقرار المقطورة* (ص. ٤٠٣)

^٢ تُسمى أيضاً "التحكم بالنشط بالانزلاق".

^٣ Engine Drag Control

^٤ مساعد استقرار المقطورة متوفر عند تركيب قضيب القطر الأصلي من فولفو.

^٥ Trailer Stability Assist

• Pilot Assist *

معلومات ذات صلة

- نظام التحكم في الثبات الإلكتروني في وضع القيادة الرياضية (ص. ٢٤١)
- نظام التحكم في الاستقرار الإلكتروني (ص. ٢٣٩)

تنشيط أو إلغاء تنشيط وضع القيادة الرياضية في وحدة التحكم الإلكتروني بالثبات

يكون نظام التحكم في الثبات (ESC) نشطاً بشكل دائم - ولا يمكن إلغاء تنشيطه. ورغم ذلك، يستطيع السائق تحديد وضع القيادة الرياضية الذي يسمح بتجربة قيادة أكثر نشاطاً. فمُ بتنشيط أو إلغاء تنشيط الوظيفة باستخدام هذا الزر في عرض الوظائف في شاشة العرض المركزية.



- مؤشر الزر الأخضر - تم تنشيط الوظيفة.
- مؤشر الزر الرمادي - تم إلغاء تنشيط الوظيفة.

تتم الإشارة إلى تنشيط خروج ESC من الوضع الرياضي في شاشة السائق بواسطة هذا الرمز الذي يضيء بتوهج ثابت حتى يتم إلغاء تنشيط الوظيفة أو حتى يتم إيقاف تشغيل المحرك. وفي المرة التالية التي يتم فيها تشغيل المحرك، يعود النظام للعمل في وضعه الطبيعي.



لا يمكن تحديد الوظيفة خروج ESC من الوضع الرياضي عندما يكون قد تم تنشيط إحدى الوظائف التالية:

- محدد السرعة
- مثبت السرعة
- مثبت السرعة التكميلي *

نظام التحكم في الثبات الإلكتروني في وضع القيادة الرياضية

يكون نظام التحكم في الثبات (ESC) نشطاً بشكل دائم - ولا يمكن إلغاء تنشيطه. ورغم ذلك، يستطيع السائق تحديد خروج ESC من الوضع الرياضي الذي يسمح بتجربة قيادة أكثر نشاطاً. مع تحديد الوظيفة الفرعية خروج ESC من الوضع الرياضي، تقل الحاجة لتشغيل النظام مما يتيح ترحل السيارة بصورة أكبر وبالتالي يصبح للسائق قدرة تحكم أكثر فعالية من المعتاد.

عند تحديد خروج ESC من الوضع الرياضي، يمكن اعتبار النظام معطلاً على الرغم من استمرار الوظيفة في مساندتها للسائق في الكثير من الحالات.

ملاحظة ⓘ

عند تحديد خروج ESC من الوضع الرياضي، يتم إلغاء تنشيط وظيفة المساعدة في ثبات المقطورة (TSA).

يوفر خروج ESC من الوضع الرياضي أيضاً قدرًا أكبر من الجرّ حتى إذا علقت السيارة أو عند قيادتها على أرض رخوة، مثل الرمال أو الثلوج العميقة.

معلومات ذات صلة

- نظام التحكم في الاستقرار الإلكتروني (ص. ٢٣٩)
- تنشيط أو إلغاء تنشيط وضع القيادة الرياضية في وحدة التحكم الإلكتروني بالثبات (ص. ٢٤١)
- مساعد استقرار المقطورة* (ص. ٤٠٣)

Electronic Stability Control ^٦
Trailer Stability Assist ^٧
Electronic Stability Control ^٨

الرموز والرسائل لنظام التحكم الإلكتروني بالثبات

يمكن أن يظهر عدد من الرموز والرسائل حول التحكم الإلكتروني في الثبات (ESC - *) على شاشة السائق. فيما يلي بعض الأمثلة.

الرمز	رسالة / إشعار	المواصفات
	ضوء مستمر لمدة ثانيتين تقريباً	فحص النظام عند بدء تشغيل المحرك.
	ضوء وامض	يجري تفعيل النظام.
	وهج ثابت	تم تنشيط وضع القيادة الرياضية. ملاحظة: لا يتم إلغاء تنشيط النظام في هذا الوضع - ولكن يتم تقليل قدراته جزئياً.
	نظام ESC متوقف مؤقتاً	انخفضت قدرات النظام مؤقتاً نظراً لارتفاع حرارة الفرامل إلى حد كبير - سيعاد تشغيل الوظيفة أوتوماتيكياً بعد أن تبرد الفرامل.
	نظام ESC يلزم إجراء الخدمة	تم إيقاف تشغيل النظام. أوقف السيارة في مكان آمن وقم بإطفاء المحرك ثم ابدأ تشغيله مرة أخرى.

معلومات ذات صلة

- نظام التحكم في الاستقرار الإلكتروني (ص. ٢٣٩)

يمكن إزالة الرسالة النصية بالضغط لفترة وجيزة على الزر  من منتصف لوحة المفاتيح اليمنى بعجلة القيادة.

إذا استمرت الرسالة: اتصل بالورشة - يُنصح بالاتصال بورشة فولفو معتمدة.

معلومات ذات صلة

- نظام دعم السائق (ص. ٢٣٨)
- الوظائف الفرعية لـ City Safety (ص. ٢٤٤)
- ضبط مسافة التحذير في City Safety (ص. ٢٤٥)
- اكتشاف العقبات مع City Safety (ص. ٢٤٦)
- فرامل City Safety للمركبات القادمة من الجهة المقابلة (ص. ٢٥٠)
- الفرملة التلقائية في حال إيقاف مناورة المراوغة بواسطة City Safety (ص. ٢٤٩)
- City Safety في المرور المتعارض (ص. ٢٤٨)
- محدوديات City Safety (ص. ٢٥٠)
- رسائل City Safety (ص. ٢٥٣)

تساعد الوظيفة السائق من خلال الفرملة التلقائية للسيارة في حالة وقوع خطر تصادم وشيك ما لم يتصرف السائق في الوقت المحدد من خلال الفرملة و/أو توجيه السيارة بعيداً عن التصادم.

يتم تنشيط City Safety في الحالات حيث يجب على السائق بدء عملية الفرملة في وقت سابق وهذا هو السبب وراء عدم القدرة على مساعدة السائق في كل حالة. لقد تم تصميم الوظيفة ليتم تشغيلها في آخر وقت ممكن تجنباً لأية إجراءات غير ضرورية. لا تتم الفرملة التلقائية إلا في نفس وقت صدور التحذير من التصادم أو بعده.

غالباً ما لا ينتبه السائق ولا الركاب لعمل وظيفة City Safety - إلا في حالات اقتراب السيارة بصورة كبيرة من السيارة التي أمامها مما ينذر بوقوع تصادم.

تحذير ⚠️

- تُعدّ هذه الوظيفة تكميلية لمساعدة السائق والغرض منها تسهيل القيادة وجعلها أكثر أماناً - ولا يمكنها التعامل مع كل الظروف المرورية ولا جميع حالات الطقس أو ظروف الطريق.
- يُنصح السائق بقراءة كل الأقسام الواردة في دليل المالك المرتبطة بهذه الوظيفة للحصول على معلومات حول عوامل مثل المحدوديات وما ينبغي على السائق معرفته قبل استخدام النظام.
- لا تعتبر وظيفة دعم السائق بديلاً عن انتباه السائق وحكمته. فالسائق يتحمل المسؤولية دوماً عن ضمان قيادة السيارة بأسلوب آمن، وبسرعة مناسبة مع توفير مسافة مناسبة بينه وبين السيارات التي أمامه، ووفقاً للقواعد والقوانين المرورية الحالية.

City Safety™

يمكن لـ City Safety^١ استخدام الأضواء والصوت والتنبيه النبضي للفرامل لتنبيه السائق بوجود مشاة وراكبي دراجات وحيوانات كبيرة ومركبات أخرى.

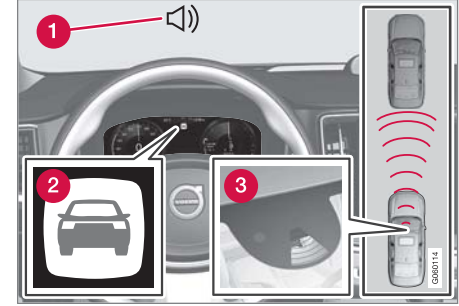

نظرة عامة على الوظائف

- 1 إشارة صوتية في حالة خطر حدوث تصادم
- 2 إشارة تحذير في حالة خطر حدوث تصادم
- 3 قياس المسافة بواسطة الكاميرا ووحدة الرادار

يمكن لهذه الوظيفة أن تساعد السائق على تجنب التصادم أثناء القيادة في حركة مرور كثيفة، على سبيل المثال، حيث يمكن أن تؤدي التغييرات في حركة المرور بالإضافة إلى قلة الانتباه، إلى وقوع حادث. عندها، تقوم City Safety بتنشيط وظيفة الفرملة الشديدة والوجيزة وتوقف في العادة السيارة مباشرة خلف السيارة التي في الأمام.

^١ لا تتوفر الوظيفة في كل الأسواق.

الوظائف الفرعية لـ City Safety

يمكن أن تساعد City Safety^{١١} على منع حدوث تصادم أو على التقليل من سرعة التصادم. تتكوّن الوظيفة من عدة وظائف فرعية.

القدرة على خفض السرعة

إذا كان فارق السرعة بين سيارتك والعاكق أكبر من سرعات التتبع المحددة، فسيتمتع على وظيفة الفرملة التلقائية في City Safety تجنبّ التصادم ولكن يمكنها التقليل من عواقبه قدر الإمكان.

السيارات

بالنسبة للسيارة التي أمامك، تستطيع وظيفة City Safety تقليل السرعة حتى ٦٠ كم/سا (٣٧ ميل في الساعة).

راكبي الدراجات

بالنسبة للدراجة، تستطيع وظيفة City Safety تقليل السرعة حتى ٥٠ كم/سا (٣٠ ميل في الساعة).

المشاة

بالنسبة للمشاة، تستطيع وظيفة City Safety تقليل السرعة حتى ٤٥ كم/سا (٢٨ ميل في الساعة).

الحيوانات كبيرة الحجم

في حالة خطر حدوث تصادم مع حيوانات كبيرة الحجم، فبإمكان City Safety تخفيف سرعة السيارة حتى تصل إلى ١٥ كم/سا (٩ ميل في الساعة).

وظيفة الفرملة للحيوانات الكبيرة مصممة أساسًا لتقليل قوة الاصطدام أثناء السرعات المرتفعة وتكون أكثر فاعلية عند السرعات أقل من ٧٠ كم/سا (٤٣ ميل في الساعة) ولكنها تكون أقل فاعلية عند السرعات المنخفضة.

الخطوات المتبّعة في City Safety

تقوم وظيفة City Safety بتنفيذ ثلاثة خطوات بالترتيب التالي:

١. التحذير من الاصطدام
٢. دعم الفرامل
٣. الفرامل الأوتوماتيكية

١ - التحذير من الاصطدام

يتم تحذير السائق أولاً من احتمال وقوع تصادم وشيك.

تستطيع وظيفة City Safety اكتشاف المشاة أو راكبي الدراجات أو السيارات المتوقفة أو التي تتحرك في اتجاه السيارة نفسه والتي تكون أمامها. كما بإمكان City Safety اكتشاف المشاة أو راكبي الدراجات أو الحيوانات كبيرة الحجم التي تعبر الطريق أمام السيارة.

في حال وجود خطر اصطدام بأحد المشاة أو بحيوان كبير أو دراج أو مركبة أخرى، يتم تنبيه السائق بواسطة تحذيرات مرئية وصوتية ولمسية من خلال الفرملة. لن يكون التحذير اللمسي من خلال الفرملة متاحاً عند القيادة على سرعة منخفضة أو عند قيام السائق بالفرملة أو بالتسارع بشكل مفاجئ. يختلف معدل نبض الفرامل حسب سرعة السيارة.

٢- دعم الفرامل

إذا ازداد خطر التصادم بعد التحذير من التصادم، فعندئذ يتم تنشيط دعم الفرامل.

يعمل دعم الفرامل على تعزيز فرملة السائق إذا وجد النظام أن الفرملة غير كافية لتجنب الاصطدام.

٣ - الفرامل الأوتوماتيكية

يتم تنشيط وظيفة الفرامل الأوتوماتيكية في النهاية.

إذا لم يكن السائق قد بدأ في هذا الموقف في اتخاذ إجراء لتفادي ذلك وكان خطر وقوع التصادم وشيكًا، يتم تشغيل وظيفة الفرملة الأوتوماتيكية - يحدث ذلك بغض النظر عن استخدام أو عدم استخدام السائق للفرامل. بعد ذلك تحدث الفرملة باستخدام قوة فرملة كاملة لتقليل سرعة التصادم أو قوة فرملة محدودة إذا كانت كافية لتجنب التصادم.

يمكن تنشيط شداد حزام الأمان في نفس الوقت الذي يتم فيه إشراك وظيفة الفرملة التلقائية.

في بعض الحالات، قد يبدأ إجراء الفرملة التلقائية مع فرملة خفيفة ثم يتبعها فرملة كاملة.

عندما تعمل وظيفة City Safety على منع حدوث تصادم مع جسم متوقف تظل السيارة متوقفة انتظارًا لحدوث خطوة إيجابية من السائق. إذا تم استخدام فرامل السيارة لوجود سيارة بطيئة تسير أمامها، فسيتم خفض السرعة لنفس السرعة التي تسير بها السيارة الأمامية.

ملاحظة

في السيارات المزودة بصندوق تروس يدوي، يتوقف المحرك مع إيقاف السيارة عن طريق وظيفة الفرملة الأوتوماتيكية، ما لم يتم السائق بالضغط على دواسة القابض قبل ذلك.

يستطيع السائق في أي وقت مقاطعة الفرملة بالضغط على دواسة السرعة.

^{١١} لا تتوفر الوظيفة في كل الأسواق.

تحذير ⚠️

- لا يوجد نظام أوتوماتيكي بإمكانه ضمان العمل بشكل صحيح في جميع الحالات بنسبة ١٠٠%. ولذلك، تجنب دائماً اختبار City Safety من خلال القيادة باتجاه الأشخاص أو المركبات أو الحيوانات - قد يتسبب هذا في تلف بالغ وإصابة ويعرض حياة الأشخاص للخطر.
- يحذر نظام City Safety السائق في حالة وجود خطر وقوع تصادم ولكن لا تتمكن هذه الوظيفة من تقليل زمن رد فعل السائق.
- حتى وإن تم ضبط مسافة التحذير على ميكرو، قد يتم إدراك التحذيرات في وقت متأخر في بعض الحالات، على سبيل المثال عند وجود تفاوتات كبيرة في السرعة أو إذا قامت السيارات التي تسير في المقدمة بالفرملة بشدة.
- عند ضبط مسافة التحذير على ميكرو، ستقرب التحذيرات أكثر. قد يعني هذا أن التحذيرات تصدر بكثرة بصورة تتجاوز مسافة التحذير عادي، ولكن يُنصح بهذا الأمر لأنه بإمكانه جعل City Safety أكثر فاعلية.

ملاحظة ⓘ

يتم إلغاء تنشيط تحذير مؤشرات الاتجاه في Rear Collision Warning* في حالة ضبط مسافة التحذير لتحذير الاصطدام بوظيفة City Safety على أقل مستوى "متأخر"/<

ولكن ستظل وظائف الشد المسبق لحزام الأمان ووظائف الفرملة تعمل.

ضبط مسافة التحذير في City Safety

تكون City SafetyTM دائماً نشطة ولكن يمكن للسائق تحديد مسافة التحذير لهذه الوظيفة.

ملاحظة ⓘ

لا يمكن تعطيل وظيفة City Safety. ويتم تنشيطها تلقائياً عند تشغيل المحرك/الكهرباء وتظل نشطة حتى إيقاف تشغيل المحرك/الكهرباء.

تحدد مسافة التحذير مستوى تفاعل النظام وتعمل على تنظيم المسافة التي ينبغي عنها إطلاق التحذيرات المرئية والصوتية واللسمية من خلال الفرملة.

لتحديد مسافة التحذير:

١. حدد الإعدادات ← My Car ← IntelliSafe من العرض العلوي بالشاشة المركزية.
٢. في تحذير City Safety، حدد متأخر أو عادي أو ميكرو لضبط مسافة التحذير المطلوبة.

في حالة تسبب الإعداد ميكرو في إصدار العديد من التحذيرات، والتي يمكن اعتبارها مزعجة في بعض المواقف، عندئذ استخدام مسافة التحذير عادي أو متأخر.

عند تكرار التحذيرات بصورة أكثر من اللازم، يمكن تقليل مسافة التحذير، مما سيقلل من إجمالي عدد التحذيرات وبالتالي يؤدي إلى صدور تحذير من City Safety بعد ذلك.

يلزم استخدام مسافة التحذير متأخر في الحالات الاستثنائية فقط، كما في القيادة الديناميكية.

ملاحظة ⓘ

عند إيقاف وظيفة City SafetyTM، يتم تشغيل ضوء الفرامل.

أثناء تنشيط وظيفة City Safety والفرامل، تظهر شاشة السائق رسالة نصية تشير إلى الوظيفة قيد التشغيل/أو التي كانت مشغلة.

تحذير ⚠️

يجب أن لا يستخدم السائق وظيفة City Safety لتغيير أسلوبه في القيادة - يجب أن لا يعتمد السائق على City Safety دون سواها وينبغي عدم إتاحة الفرملة بواسطتها.

معلومات ذات صلة

- City SafetyTM (ص. ٢٤٣)
- City Safety في المرور المتعارض (ص. ٢٤٨)
- فرامل City Safety للمركبات القادمة من الجهة المقابلة (ص. ٢٥٠)
- محدوديات City Safety (ص. ٢٥٠)
- آلية شد حزام الأمان (ص. ٤٢)

والرأس والذراعين والكتفين والساقيين والجزء العلوي والسفلي من الجسم بنمط حركة بشري طبيعي.

إذا كانت هناك أجزاء كبيرة من جسد راكب الدراجة أو الدراجة نفسها غير مرئية للكاميرا، فيتعدّر عندئذٍ على النظام اكتشاف المشاة.

لنتمكن الوظيفة من اكتشاف راكب الدراجة، يلزم أن يكون الشخص بالغاً ويركب دراجة مصممة للكبار.

تحذير ⚠️

City Safety هي وسيلة مساعدة للسائق ولا يمكنها اكتشاف كل الدراجات الهوائية في كل الظروف، كما أنها لا تستطيع اكتشاف:

- راكبي الدراجات الهوائية المحجوبين نسيباً.
- راكبي الدراجات العادية، إذا كان تباين الخلفية لراكبي الدراجات العادية سيئاً.
- راكبو الدراجات الذين يرتدون ملابس تخفي تفاصيل جسدكهم
- الدراجات المحملة بحمولات كبيرة الحجم.

قد تتأخر التحذيرات وتدخلات الفرملة أو قد لا تصدر أو لا تحدث على الإطلاق. السائق مسؤول دائماً عن قيادة السيارة بشكل صحيح وبمسافة آمنة تتناسب مع سرعة السيارة.

اكتشاف العقبات مع City Safety

يمكن لوظيفة City Safety¹³ المساعدة في اكتشاف السيارات والدراجات والحيوانات الكبيرة الحجم والمشاة.

السيارات

تكتشف وظيفة City Safety معظم السيارات المتوقفة أو المتحركة في نفس اتجاه سيارة السائق. ويمكن لهذه الوظيفة أيضاً اكتشاف السيارات القادمة في اتجاهك بالإضافة إلى حركة المرور المتعارضة في بعض الحالات.

لكي تتمكن City Safety من اكتشاف السيارات في الظلام، يلزم أن تعمل كل من المصابيح الأمامية والخلفية بصورة جيدة.

راكبو الدراجات

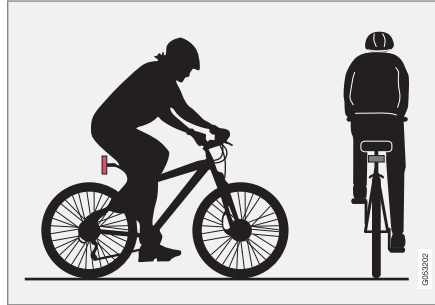

أمثلة لما يستطيع نظام City Safety تفسيره على أنه راكب دراجة - مع تفاصيل جسد واضحة وهيكل دراجة واضح.

الأداء الجيد للنظام يتطلب أن تستقبل وظيفة النظام التي تكتشف راكب الدراجة معلومات واضحة بقدر الإمكان عن محيطات الجسم والدراجة - فذلك يضمن فرصة التعرف على الدراجة

معلومات ذات صلة ▶▶

- City SafetyTM (ص. ٢٤٣)
- محدوديات City Safety (ص. ٢٥٠)
- *Rear Collision Warning (ص. ٣٠٥)

١٣ لا تتوفر الوظيفة في كل الأسواق.

دعم السائق

الحيوان بصورة مباشرة من الجانب بالإضافة إلى الحركة الطبيعية للحيوان.

وقد يتعذر على النظام اكتشاف الحيوان في حالة حجب أجزاء من الجسم وعدم قدرة الكاميرا على اكتشافها.

كما يمكن لوظيفة City Safety اكتشاف الحيوانات كبيرة الحجم في الظلام في حالة وقوعها تحت المجال الضوئي للمصابيح الأمامية للسيارة.

تحذير

City Safety هي وسيلة مساعدة تكميلية للسائق ولا يمكنها اكتشاف كل الحيوانات الكبيرة في كل الظروف، كما أنها لا تستطيع اكتشاف:

- الحيوانات كبيرة الحجم المحجوبة جزئياً.
- الحيوانات كبيرة الحجم سواء كانت متجهة نحو السيارة بمقدمتها أو أثناء تراجعها.
- الحيوانات كبيرة الحجم التي تجري أو تتحرك بسرعة.
- الحيوانات كبيرة الحجم إذا كان تباين الخلفية للحيوانات سلباً.
- الحيوانات صغيرة الحجم كالكلاب أو القطط على سبيل المثال.

قد تتأخر التحذيرات وتدخلات الفرملة أو قد لا تصدر أو لا تحدث على الإطلاق. السائق مسؤول دائماً عن قيادة السيارة بشكل صحيح وبمسافة آمنة تتناسب مع سرعة السيارة.

معلومات ذات صلة

- City Safety™ (ص. ٢٤٣)
- محددات City Safety (ص. ٢٥٠)

تحذير

City Safety هي وسيلة مساعدة للسائق ولا يمكنها اكتشاف كل المشاة في كل الظروف، كما أنها لا تستطيع اكتشاف:

- المشاة المحجوبين جزئياً، أو الذين يرتدون ملابس تخفي تفاصيل جسدكم أو المشاة الذين لا يتجاوز طولهم ٨٠ سم (in 32).
- المشاة، إذا كان تباين الخلفية للمشاة سلباً.
- المشاة الذين يحملون مواد أكبر من أجسامهم.

قد تتأخر التحذيرات وتدخلات الفرملة أو قد لا تصدر أو لا تحدث على الإطلاق. السائق مسؤول دائماً عن قيادة السيارة بشكل صحيح وبمسافة آمنة تتناسب مع سرعة السيارة.

الحيوانات كبيرة الحجم

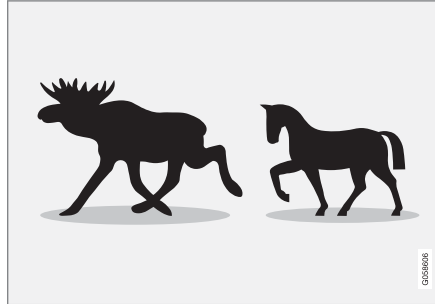

أمثلة لما تعتبره وظيفة City Safety حيوانات كبيرة الحجم - في وضع الثبات أو عند المشي ببطء مع وضوح معالم الجسم بشكل كامل.

يتطلب الأداء المثالي أن تستقبل وظيفة النظام التي تكتشف الحيوانات كبيرة الحجم (مثل الإللكة والحصان) معلومات واضحة بقدر الإمكان عن محيط الجسم، الأمر الذي يتطلب التعرف على

المشاة

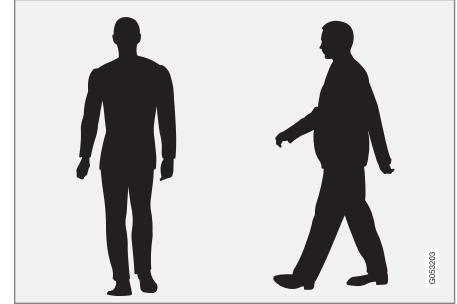

أمثلة لما يعتبره النظام مشاة لهم محيط جسم واضح.

الأداء الجيد للنظام يتطلب أن تستقبل وظيفة النظام التي تكتشف المشاة معلومات واضحة بقدر الإمكان عن محيطات الجسم - فذلك يضمن فرصة التعرف على الرأس والذراعين والكتفين والساقين والجزء العلوي والسفلي من الجسم بنمط حركة بشري طبيعي.

لكي يمكن اكتشاف المشاة، يلزم وجود تباين مع الخلفية وسيتأثر هذا الأمر بعوامل كثيرة منها الملابس والخلفية والطقس. مع وجود تباين رديء قد يتم تأخر اكتشاف المشاة أو عدم اكتشافهم على الإطلاق، مما يعني تأخر صدور التحذيرات أو عدم صدورهما على الإطلاق.

كما يمكن لوظيفة City Safety اكتشاف المشاة في الظلام في حالة وقوعهم تحت المجال الضوئي للمصابيح الأمامية للسيارة.

محدوديات عمل City Safety في حالة حركة مرور متعارضة

في بعض الحالات قد تواجه وظيفة City Safety صعوبات في مساعدة السائق في التعامل مع خطر التصادم بسبب المرور المتعارض القادم.

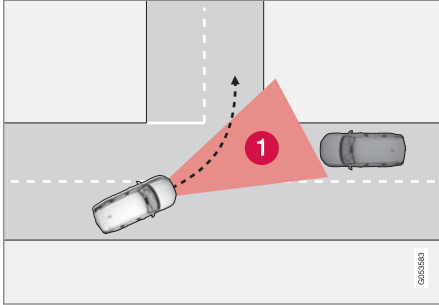

الأمثلة:

- يتدخل نظام التحكم في الثبات ESC في حال القيادة على طريق زلقة.
- عند الاكتشاف المتأخر للسيارة القادمة.
- إذا كانت السيارة القادمة محجوبة بأي جسم.
- عند إطفاء المصابيح الأمامية في السيارة المقابلة.
- إذا كانت تتم قيادة السيارة القادمة بأسلوب غير متوقع، مثل التغييرات المفاجئة للحارة في آخر لحظة.

معلومات ذات صلة

- City Safety™ (ص. ٢٤٣)
- محدوديات City Safety (ص. ٢٥٠)

City Safety في المرور المتعارض

تستطيع وظيفة City Safety^{١٤} مساعدة السائق عند الانعطاف وعبور مسار سيارة أخرى قادمة في أحد التقاطعات.

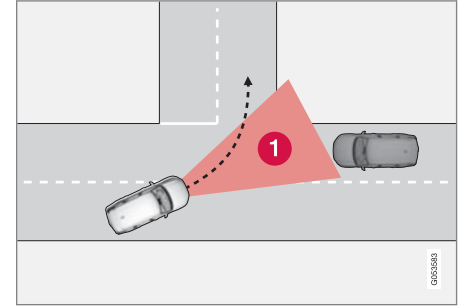

1 قطاع يمكن فيه لوظيفة City Safety اكتشاف السيارات المتعارضة القادمة.

لكي تكتشف وظيفة City Safety السيارات القادمة في مسار تصادمي، يلزم أولاً أن تدخل السيارة القادمة في القطاع الذي يتيح لـ City Safety تحليل الموقف.

يلزم توفر المعايير التالية:

- يلزم ألا تقل سرعة سيارتك عن ٤ كم/سا (٣ ميل في الساعة)
- يلزم انعطاف سيارتك جهة اليسار في الأسواق التي يكون فيها المرور جهة اليمين (أو إلى اليمين في الأسواق التي يكون فيها المرور جهة اليسار)
- يلزم إضاءة المصابيح الأمامية للسيارة القادمة

^{١٤} لا تتوفر الوظيفة في كل الأسواق.

ومع ذلك، فإذا توقعت وظيفة City Safety عدم إمكانية إجراء مناورة مراوغة بسبب وجود حركة مرور في الحارة المجاورة، فيمكن أن تساعد الوظيفة السائق من خلال التشغيل الأوتوماتيكي للفرامل في مرحلة مبكرة.

معلومات ذات صلة

- City Safety™ (ص. ٢٤٣)
- محدوديات City Safety (ص. ٢٥٠)

الفرملة التلقائية في حال إيقاف مناورة المراوغة بواسطة City Safety

يمكن لوظيفة City Safety^{١٥} مساعدة السائق في الفرملة تلقائياً بصورة مبكرة في حال عدم إمكانية تجنب حدوث تصادم من خلال مجرد التوجيه بعيداً عن السيارة الأخرى. تساعد وظيفة City Safety السائق من خلال المحاولة المستمرة لتوقع وجود "مسارات هروب" جانبية في حالة اكتشاف وجود سيارة بطيئة أو متوقفة أمامك في مرحلة متأخرة.

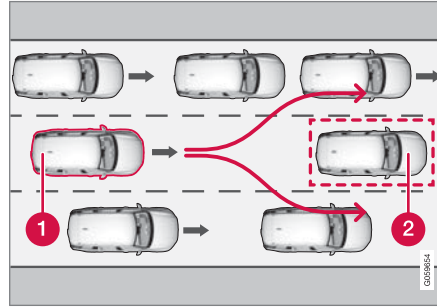

سيارتك (1) "ترى" عدم وجود خيارات لتجنب السيارة التي أمامك (2) وبالتالي تقوم بالفرملة التلقائية مبكراً.

1 سيارتك

2 سيارة بطيئة/متوقفة

لا تتدخل City Safety في وظيفة الفرامل التلقائية طالما أن السائق لديه الفرصة لتجنب حدوث التصادم من خلال مناورات التوجيه.

ملاحظة

تستخدم هذه الوظيفة كاميرا السيارة ووحدات الرادار فيها والتي تخضع لبعض المحدوديات العامة.

معلومات ذات صلة

- City Safety في المرور المتعارض (ص. ٢٤٨)
- محدوديات City Safety (ص. ٢٥٠)
- محدوديات الكاميرا ووحدة الرادار (ص. ٣٤٥)

فرامل City Safety للمركبات القادمة من الجهة المقابلة

يمكن لوظيفة City Safety أن تساعد السائق على الفرملة في حالات الطوارئ وذلك إذا دخلت السيارة القادمة من حارة الجهة المقابلة إلى حارة هذه السيارة.

إذا دخلت سيارة قادمة من حارة الجهة المقابلة إلى حارة سيارتك وأصبح من غير الممكن تفادي التصادم، يمكن لوظيفة City Safety أن تخفض سرعة السيارة بهدف الحد من قوة التصادم.

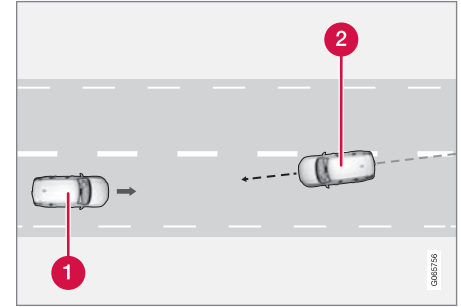

1 سيارتك

2 السيارات الواردة

يجب التقيد بالمعايير التالية كي يكون تشغيل هذه الوظيفة ممكناً:

- ينبغي ألا تقل سرعة سيارتك عن 4 كم/ساعة (3 ميل/ساعة)
- ينبغي أن يكون ذلك القسم من الطريق مستقيماً
- ينبغي أن تكون علامات حارة سيارتك واضحة

- ينبغي أن تسير سيارتك بشكل مستقيم في الحارة الخاصة بها
- ينبغي أن تكون السيارة القادمة من الجهة المقابلة متواجدة ضمن علامات حارة سيارتك
- ينبغي أن تكون المصابيح الأمامية في السيارة القادمة من الجهة المقابلة مضاءة
- تختص هذه الوظيفة فقط بحالات التصادم من الأمام في كلتا السيارتين
- لا يمكن لهذه الوظيفة أن تكشف إلا المركبات ذات أربع عجلات.

تحذير

يتم دائماً إصدار التحذيرات وتدخلات الفرملة بشكل متأخر جداً عند نشوء خطر وقوع تصادم وشيك مع سيارة قادمة.

معلومات ذات صلة

- معلومات City Safety™ (ص. ٢٤٣)
- محدوديات City Safety (ص. ٢٥٠)

محدوديات City Safety

قد تحتوي وظيفة City Safety[™] على محدوديات في بعض المواقف.

الأجسام المحيطة

الأجسام القصيرة

وتقيد الأجسام منخفضة التعليق مثل الرايات/الأعلام المثلثة للأحمال النائنة أو التجهيزات الإضافية مثل المصابيح الإضافية وقضبان الوقاية من الاصطدامات الأمامية التي تتجاوز غطاء المحرك الوظيفة.

الأسطح المنزلة

على أسطح الطرق الزلقة تزيد مسافة الفرملة، مما قد يقلل من قدرة وظيفة City Safety لتجنب وقوع تصادم. لمثل هذه المواقف، تم تصميم الفرامل المانعة للانغلاق ونظام التحكم في الثبات ESC[™] لتوفير أفضل قوة فرملة ممكنة مع الحفاظ على الثبات.

الأضواء المقابلة

توجد صعوبة في ملاحظة إشارة التحذير المرئية على الزجاج الأمامي في حالة ضوء الشمس القوي أو الانعكاسات أو عند ارتداء النظارات الشمسية أو في حالة لم ينظر السائق أمامه مباشرة.

الحرارة

في حالة ارتفاع درجة الحرارة بشكل كبير في مقصورة الركاب، بسبب ضوء الشمس القوي، قد يتم تعطيل رمز التحذير البصري في الزجاج الأمامي مؤقتاً.

تحذير

- قد يتأخر عمل التحذيرات وتدخلات الفرملة أو قد لا تعمل على الإطلاق إذا كانت حالة المرور أو المؤثرات الخارجية لا تسمح بقيام الكاميرا أو وحدة الرادار باكتشاف المشاة أو المركبات أو الحيوانات كبيرة الحجم أو راكبي الدراجات بشكل صحيح.
- كي يتم اكتشاف السيارات ليلاً، يلزم أن تكون المصابيح الأمامية ومجموعة المصابيح الخلفية مضيئة بشكل ساطع.
- هناك محدوديات لنطاق فعالية الكاميرا ووحدة الرادار بالنسبة للمشاة وراكبي الدراجات. يستطيع النظام إصدار تحذيرات فعالة وتفعيل الفرملة طالما كانت السرعة النسبية أقل من ٥٠ كم/ساعة (٣٠ ميل/ساعة). بالنسبة للسيارات المتوقفة أو التي تتحرك ببطء، تكون التحذيرات والفرملة فعالة عند سرعات تصل إلى ٧٠ كم/ساعة (٤٣ ميل/ساعة). تخفيض السرعة مع الحيوانات كبيرة الحجم أقل من ١٥ كم/ساعة (٩ ميل في الساعة) ويمكن تحقيقه في سرعات السيارة أكبر من ٧٠ كم/ساعة (٤٣ ميل في الساعة). تكون التحذيرات وتدخلات الفرملة مع الحيوانات الكبيرة الحجم أقل فاعلية في السرعات المنخفضة.
- ويمكن فصل التحذيرات في حالة السيارات المتوقفة أو البطيئة الحركة وفي حالة الحيوانات الكبيرة الحجم وذلك أثناء فترة الظلام أو ضعف الرؤية.
- يتم إيقاف عمل التحذيرات وتدخلات الفرملة بالنسبة للمشاة وراكبي الدراجات الهوائية عند سرعات السيارة التي تتجاوز ٨٠ كم/ساعة (٥٠ ميل في الساعة).

السرعة المنخفضة

لا يتم تنشيط وظيفة City Safety عند السير على سرعات منخفضة جداً - أقل من ٤ كم/سا (٣ ميل في الساعة)، وهذا ما يجعل النظام لا يتدخل في الحالات التي تقترب فيها السيارة من سيارة أمامية ببطء، عند الركن مثلاً.

السائق النشط

ودائماً ما يتم إعطاء الأولوية لأوامر السائق، وهذا ما يجعل City Safety لا تتدخل أو يجعلها توجّل التحذير/التدخل في الحالات التي يقوم فيها السائق بالقيادة أو الفرملة أو زيادة السرعة بطريقة حاسمة، حتى وإن كان لا مقر من الاصطدام.

السلوك النشط والواعي للقيادة بإمكانه تأخير صدور التحذير من الاصطدام وتأخير التدخل وذلك لتقليل عدد التحذيرات غير الضرورية.

تحذيرات مهمة

تحذير

تقوم نُظم دعم السائق بالتحذير فقط من العوائق التي تكتشفها وحدة الرادار الخاصة بها - بالتالي، قد لا يصدر أي تحذير أو قد يصدر مع بعض التأخير.

- لا تنتظر أبداً إلى أن يتم سماع الإنذار أو أن يحصل تدخل. بل استخدم الفرامل إذا اقتضى الأمر.

عرض مجال الكاميرا ووحدة الرادار.

يكون مجال رؤية الكاميرا محدوداً، لهذا السبب لا يمكن اكتشاف المشاة والحيوانات كبيرة الحجم والمركبات وراكبي الدراجات في بعض المواقف أو يتم اكتشافها في وقت لاحق مما كان متوقفاً.

قد يتم اكتشاف السيارات المترية بصورة متأخرة عن المركبات الأخرى وكذلك في الظلام، وكذلك الدراجات البخارية قد يتم اكتشافها متأخراً أو لا يتم اكتشافها.

إذا ظهرت رسالة نصية في شاشة السائق تفيد بحجب الكاميرا أو وحدة الرادار، فهذا دليل على عدم قدرة City Safety على اكتشاف المشاة والحيوانات الكبيرة الحجم وراكبي الدراجات والسيارات وخطوط الطريق أمام السيارة، مما يعني انخفاض قدرات City Safety.

ومع ذلك فلن تظهر رسالة خطأ لكل المواقف التي تتعرض فيها مستشعرات الزجاج الأمامي للإعاقة. ويلزم على السائق الانتباه للحفاظ على نظافة الزجاج الأمامي والمنطقة التي تواجه الكاميرا ووحدة الرادار.

مهم

يجب عدم القيام بصيانة مكونات دعم السائق إلا في الورشة - نوصي بورشة معتمدة من Volvo.

تدخل السائق

الرجوع للخلف

عندما ترجع بالسيارة إلى الخلف، يتم تعطيل وظيفة City Safety™ مؤقتاً.

محدوديات السوق
لا تتوفر وظيفة City Safety في كل البلدان. إذا لم تظهر City Safety في قائمة الإعدادات بالشاشة المركزية، فهذا دليل على أن السيارة غير مزودة بهذه الوظيفة.

مسار البحث من العرض العلوي بالشاشة المركزية:

• الإعدادات ← My Car ← IntelliSafe

معلومات ذات صلة

- City Safety™ (ص. ٢٤٣)
- محدوديات الكاميرا ووحدة الرادار (ص. ٣٤٥)

- لا تضع أو تلتصق أو تثبت أي شيء على الزجاج الأمامي من الداخل أو الخارج أمام وحدة الرادار أو الكاميرا أو بالقرب منهما - فقد يؤدي إلى التشويش على الوظائف المعتمدة على الكاميرا.
- قد تؤدي أي مواد أو أجسام أو جليد أو أوحال في منطقة مستشعر الكاميرا إلى تقليل وظائف الكاميرا أو تعطيلها بالكامل أو إصدار استجابات وظيفية غير صحيحة.

تحذير ⚠

- وظيفة الفرملة التلقائية في City Safety بإمكانها تجنب وقوع التصادم أو تقليل سرعة التصادم ولكن لضمان أداء الفرملة الكاملة يجب على السائق دومًا الضغط على دواسة الفرامل - حتى في حالة تشغيل الفرملة التلقائية بالسيارة.
- يتم تنشيط التحذير فقط في حال وجود احتمال كبير للتصادم - بالتالي، يجب عدم الانتظار لحين صدور تحذير التصادم.
- يتم إيقاف عمل وظيفة "التحذير" وتدخل الفرملة لتفادي المشاة وراكبي الدراجات الهوائية" عندما تتجاوز سرعة السيارة ٨٠ كم/ساعة (٥٠ ميل/ساعة).
- في حالة الفرملة الشديدة لا تعمل City Safety على تنشيط أي وظيفة للفرامل التلقائية.

ملاحظة ⓘ

تستخدم هذه الوظيفة كاميرا السيارة ووحدات الرادار فيها والتي تخضع لبعض المحدوديات العامة.

رسائل City Safety

يمكن أن يظهر عدد من الرسائل بخصوص City Safety على شاشة السائق. فيما يلي بعض الأمثلة.

المواصفات	رسالة / إشعار
عند استخدام وظيفة City Safety للفرملة أو إجراء فرملة أوتوماتيكية، قد تضيء العديد من رموز شاشة السائق بالارتباط مع رسالة نصية تظهر على الشاشة.	City Safety تدخل أوتوماتيكي
النظام لا يعمل كما ينبغي. يجب الاتصال بالورشة ^A .	City Safety تدهور الأداء الوظيفي، يلزم إجراء الخدمة

A يوصى بالرجوع إلى ورشة فولفو معتمدة.

يمكن إزالة الرسالة النصية بالضغط لفترة وجيزة على الزر  من منتصف لوحة المفاتيح اليمنى بعجلة القيادة.

إذا استمر عرض الرسالة، اتصل بالورشة^A.

معلومات ذات صلة

- City Safety™ (ص. ٢٤٣)

معلومات لافتة الطريق*

يمكن لو وظيفة "معلومات لافتات الطرق" (RSI) أن تساعد السائق على احترام اللافتات المتعلقة بالسرعة وبعض لافتات الحظر الأخرى.

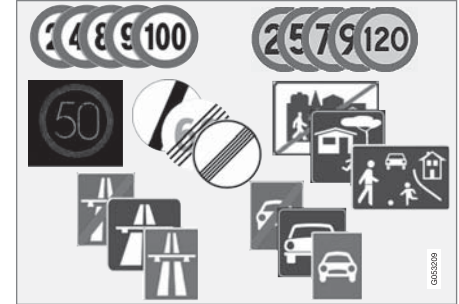

أمثلة للعلامات المقروءة^{١٤}.

يمكن لو وظيفة RSI أن توفر معلومات متعلقة بالسرعة الحالية وبداية/نهاية الطرق السريعة وبالمناطق حيث يُحظر التجاوز وباتجاه القيادة الممنوع وغيرها من الأمور.

إذا تجاوزت السيارة إحدى علامات تحديد السرعة، فسيظهر ذلك على شاشة السائق.

تتضمن وظيفة معلومات علامة الطريق (RSI) أيضاً الوظائف الفرعية التي يمكنها تحذير السائق إذا تم تجاوز حد السرعة أو بشكل متصل بكاميرات مراقبة السرعة.

ملاحظة

في بعض الأسواق، تتوفر وظيفة معلومات لافتة الطريق* فقط مع Sensus Navigation*.

تحذير

- تُعد هذه الوظيفة تكميلية لمساعدة السائق والغرض منها تسهيل القيادة وجعلها أكثر أماناً - ولا يمكنها التعامل مع كل الظروف المرورية ولا جميع حالات الطقس أو ظروف الطريق.
- يُنصح السائق بقراءة كل الأقسام الواردة في دليل المالك المرتبطة بهذه الوظيفة للحصول على معلومات حول عوامل مثل المحدوديات وما ينبغي على السائق معرفته قبل استخدام النظام.
- لا تعتبر وظيفة دعم السائق بديلاً عن انتباه السائق وحكمته. فالسائق يتحمل المسؤولية دوماً عن ضمان قيادة السيارة بأسلوب آمن، وبسرعة مناسبة مع توفير مسافة مناسبة بينه وبين السيارات التي أمامه، ووفقاً للقواعد والقوانين المرورية الحالية.

معلومات ذات صلة

- نظام دعم السائق (ص. ٢٣٨)
- تنشيط أو إلغاء تنشيط وظيفة معلومات لافتة الطريق* (ص. ٢٥٥)
- وضع العرض لو وظيفة معلومات لافتة الطريق* (ص. ٢٥٥)

- معلومات لافتة الطريق و Sensus Navigation* (ص. ٢٥٧)
- تحذير تحديد السرعة وكاميرا مراقبة السرعة عبر وظيفة معلومات لافتة الطريق* (ص. ٢٥٧)
- محدوديات معلومات لافتة الطريق* (ص. ٢٥٩)

^{١٤} Road Sign Information

^{١٤} تختلف علامات الطريق باختلاف السوق - والرسوم التوضيحية في هذه التعليمات تعرض أمثلة قليلة.

^{٢٠} Road Sign Information

وضع العرض لوظيفه معلومات لافته الطريق*

وظيفة معلومات علامات الطريق (RSI) تقوم بعرض لافتات الطريق بمختلف الطرق على حسب اللافتة والموقف.

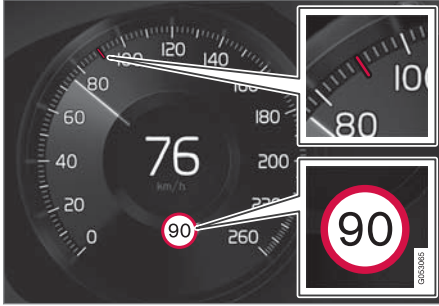

مثال عن معلومات السرعة المحفوظة^{٢٢}.

عندما تكتشف الوظيفة لافته على الطريق تنتضمَن قيوداً مفروضة على السرعة، تعرض شاشة السائق اللافتة على شكل رمز بالإضافة إلى مؤشر ملون في عداد السرعة.

إذا كانت السيارة مزودة بنظام Sensus Navigation*، يتم أيضاً الحصول على المعلومات المتصلة بالسرعة من بيانات الخرائط، مما يعني أنه يمكن لعرض السائق أن يبيّن أو يغير المعلومات حول الحد الأقصى للسرعة دون أن تكون السيارة قد عبرت لافته للسرعة.

معلومات ذات صلة

- معلومات لافته الطريق* (ص. ٢٥٤)
- محدد السرعة التلقائي (ص. ٢٦٣)
- محددات معلومات لافته الطريق* (ص. ٢٥٩)

تنشيط أو إلغاء تنشيط وظيفة معلومات لافته الطريق*

تعتبر وظيفة معلومات لافته الطريق (RSI) اختيارية - يمكن للسائق أن يختار بين تنشيط أو إلغاء تنشيط هذه الوظيفة. فم بتنشيط أو إلغاء تنشيط الوظيفة باستخدام هذا الزر في عرض الوظائف في شاشة العرض المركزية.



- مؤشر الزر الأخضر - تم تنشيط الوظيفة.
- مؤشر الزر الرمادي - تم إلغاء تنشيط الوظيفة.

ملاحظة

- إذا تم تنشيط وظيفة محدد السرعة التلقائي، يتم عرض وظيفة معلومات لافته الطريق (RSI) في شاشة السائق، وإن لم تكن تلك الوظيفة منشطة.
- بغية إخفاء معلومات لافته الطريق من شاشة السائق، ينبغي إلغاء تنشيط كل من وظيفة محدد السرعة التلقائي ووظيفة معلومات لافته الطريق.
- عند تنشيط وظيفة محدد السرعة التلقائي في حين تكون وظيفة معلومات لافته الطريق غير منشطة، لن يتم تقديم أية تحذيرات من وظيفة معلومات لافته الطريق. يجب أيضاً تنشيط وظيفة معلومات لافته الطريق بغية تلقي التحذيرات.

^{٢١} RSI: Road Sign Information

^{٢٢} Road Sign Information

^{٢٣} تختلف علامات الطريق باختلاف السوق - والرسوم التوضيحية في هذه التعليمات تعتبر بمثابة أمثلة فقط.

وبالإضافة إلى رمز حدود السرعة، قد تظهر لافتة إضافية مثل "عدم التجاوز".



إذا دخل السائق في طريق عليه لافتة "ممنوع الدخول" فسببوا رمز هذه اللافتة في شاشة السائق كنوع من التحذير.

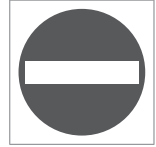

إذا كانت السيارة مزودة بنظام *Sensus Navigation، سيتم استخدام المعلومات من بيانات الخريطة للتحقق من عدم تحرك السيارة في الاتجاه الخطأ.

يمكن للسائق أيضاً أن يتلقى تحذيراً صوتياً في حال قيادته في اتجاه شارع ممنوع الدخول إليه وذلك في حال تم تنشيط وظيفة تحذير صوتي حول وجود لافتة طريق.

حد السرعة أو نهاية الطريق السريع

عند اكتشاف الوظيفة "العلامة حد سرعة غير مباشرة" توضح نهاية حد السرعة الحالي، مثلاً عند الوصول إلى نهاية طريق سريع، سيظهر رمز مع لافتة الطريق المناسبة في شاشة السائق.

إذا كانت السيارة مزودة بنظام *Sensus Navigation، يتم في العادة عرض لافتات الحد الأقصى للسرعة المباشرة - يتم عرض لافتات الحد الأقصى للسرعة غير المباشرة فقط إذا كانت بيانات الخريطة لا تتضمن معلومات عن الحد الأقصى للسرعة للشطر المعني من الطريق.

مثال لعلامة حد السرعة غير المباشرة:

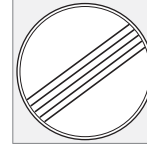

نهاية المحدوديات.



نهاية الطريق السريع.

ينطفئ رمز شاشة السائق بعد مرور ١٠-٣٠ ثانية ويظل كذلك حتى المرور بعلامة السرعة المناسبة التالية.

تغير حد السرعة

عند المرور بعلامة حد سرعة مباشرة أثناء تغير حد السرعة، يظهر رمز مع علامة الطريق المناسبة على شاشة السائق.

مثال لعلامة حد السرعة المباشرة.



ينطفئ رمز شاشة السائق بعد مرور حوالي ٥ دقائق وإلى حين عبور لافتة السرعة المناسبة التالية.

إذا كانت السيارة مزودة بنظام *Sensus Navigation، تظهر لافتات الحد الأقصى للسرعة في شاشة السائق عندما تتضمن بيانات الخريطة معلومات حول الحد الأقصى للسرعة للشطر المعني من الطريق، حتى وإن لم يتم عبور أية لافتة طريق

مباشرة. في حال لم تكن هناك أية معلومات في بيانات الخريطة، يتم إطفاء العلامة ٣ دقائق تقريباً بعد عبور آخر علامة للحد الأقصى للسرعة.

علامات إضافية

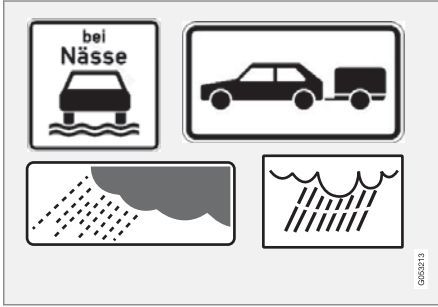

أمثلة على العلامات الإضافية.

أحياناً، يتم وضع علامات تشير إلى حدود السرعة المختلفة على الطريق نفسه - وهكذا، تشير العلامة الإضافية إلى الظروف التي تسري فيها السرعات المختلفة. قد يكون جزء الطريق مثلاً عرضة للحوادث أثناء المطر وأو الضباب بصفة خاصة.

لا يتم عرض علامة إضافية تتعلق بالمطر إلا إذا كانت مساحات الزجاج الأمامي قيد الاستخدام.

إذا تم توصيل مقطورة بالنظام الكهربائي للسيارة وقمت بالمرور بلافتة سرعة تتضمن إشارة تخص المقطورة، ستظهر السرعة الموضحة في شاشة السائق.

تحذير تحديد السرعة وكاميرا مراقبة السرعة عبر وظيفة معلومات لافتة الطريق*

تتضمن وظيفة معلومات لافتة الطريق (RSI) الوظائف الفرعية التي يمكنها تحذير السائق إذا تم تجاوز حد السرعة أو بشكل متصل بكاميرات مراقبة السرعة.



أمثلة على معلومات حول كاميرا مراقبة السرعة ومحدد السرعة في شاشة السائق

تحذير حول الحد الأقصى للسرعة

ويصدر تحذير السرعة عن طريق رمز يومض في شاشة السائق^{٢٦} ويعرض السرعة القصوى المسموح بها ويظل يومض مؤقتاً عندما يتم تجاوز هذه السرعة.



ينطلق دوماً تحذير السرعة في حالة تجاوز السرعة المحددة بالارتباط مع معلومات كاميرا السرعة.

معلومات لافتة الطريق وSensus Navigation*

إذا كانت السيارة مزودة بنظام Sensus Navigation*، فسيتم قراءة معلومات السرعة من وحدة الملاحظة في الحالات التالية:

- عند اكتشاف علامات تشير إلى حدود السرعة بشكل غير مباشر، مثل علامات الطريق السريع أو ممر السيارات المزدوج أو علامات حدود المدينة.
- في حالة فقدان صلاحية لافتة سرعة تم اكتشافها من قبل، مع عدم اكتشاف أي لافتة جديدة.

ملاحظة

في بعض الأسواق، تتوفر وظيفة معلومات لافتة الطريق* فقط مع Sensus Navigation*.

ملاحظة

لن يتوفر دعم المعلومات المرتبطة بالسرعة في حالة استخدام أحد تطبيقات الجهات الخارجية التي تم تنزيلها للتنقل.

معلومات ذات صلة

- معلومات لافتة الطريق* (ص. ٢٥٤)

لا تنطبق بعض السرعات إلا بعد مسافة محددة أو في وقت معين من اليوم، مثلاً. يتم جذب انتباه السائق للحالة بواسطة رمز الإشارة إضافية أسفل الرمز الذي يبين السرعة. سيظهر الرمز الإضافي في شاشة السائق على شكل "DIST" أو

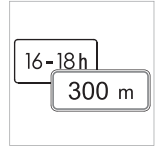

"TIME"

يشير رمز الإشارة الإضافية الذي يتخذ شكل إطار فارغ تحت رمز السرعة في شاشة السائق^{٢٢} إلى أن الوظيفة قد اكتشفت إشارة إضافية مع معلومات إضافية تخص حد السرعة الحالي.



علامة "مدرسة" و"أطفال في الملعب"

إذا كانت علامة التحذير "مدرسة" أو "أطفال في الملعب" موجودة في بيانات خريطة جهاز التنقل بالقمر الصناعي^{٢٤}، فستعرض شاشة السائق علامة متصلة بذلك.



معلومات ذات صلة

- معلومات لافتة الطريق* (ص. ٢٥٤)
- محددات معلومات لافتة الطريق* (ص. ٢٥٩)

^{٢٢} تختلف علامات الطريق باختلاف السوق - والرسوم التوضيحية في هذه التعليمات تعتبر بمثابة أمثلة فقط.

^{٢٤} فقط في السيارات المزودة بنظام Sensus Navigation*.

^{٢٥} Road Sign Information

^{٢٦} يتم تخصيص لافتات الطريق لكل سوق - واللائحة المبيّنة هنا هي مجرد مثال.

تُحذَر وظيفة تنبيه حد السرعة السائق عند تجاوز ه الحد الأقصى للسرعة ذي الصلة أو عند تخطيه السرعة القصوى المحفوظة - يتم تكرار هذا التحذير مرة واحدة بعد مرور ٣٠ ثانية تقريباً في نفس منطقة تحديد السرعة، إلا إذا قام السائق بخفض السرعة.

لن يكون أي تحذير آخر متاحاً إلا عندما يخفض السائق السرعة بنسبة ٥ كم/ساعة (٣ ميل/ساعة) على الأقل ومن ثم يتجاوز حد السرعة من جديد، أو عندما تدخل السيارة منطقة جديدة/مختلفة لتحديد السرعة.

ملاحظة

بغية تفعيل تحذير صوتي في حال تجاوزت السرعة المطلوبة، ينبغي تنشيط وظيفة تنبيه حد السرعة وضبط الوظيفة الفرعية تحذير صوتي حول وجود لافتة طريق على تشغيل. عندها، يتم إصدار تحذير صوتي كلما تجاوزت السيارة السرعة المُشار إليها في وظيفة معلومات لافتة الطريق في شاشة السائق.

تحذير كاميرا مراقبة السرعة

يمكن للسيارة المزودة بوظيفة معلومات لافتة الطريق و Sensus Navigation توفير معلومات في شاشة السائق عن كاميرا مراقبة السرعة التي تقترب منها السيارة^{٢٧}



إذا تم الكشف عن تجاوز سرعة السيارة حد السرعة المفروض، وكانت وظيفة تنبيه حد السرعة منشطة، يظهر تحذير السرعة عند اقتراب السيارة من كاميرا مراقبة السرعة، شرط احتواء

خرائط الملاحه للمنطقة التي تتواجد فيها السيارة على معلومات عن كاميرات مراقبة السرعة.

ملاحظة

هناك خيار متوفر لتلقي تحذير صوتي خاص بكاميرات مراقبة السرعة بشكل مستقل عن سرعة السيارة ووظيفة التحذير من تجاوز السيارة للحد الأقصى للسرعة، وذلك على الرغم من احتمال إلغاء تنشيط وظيفة تحذير صوتي حول وجود لافتة طريق.

معلومات ذات صلة

- معلومات لافتة الطريق* (ص. ٢٥٤)
- تنشيط أو إلغاء تنشيط التحذيرات من وظيفة معلومات لافتة الطريق* (ص. ٢٥٨)
- محددات معلومات لافتة الطريق* (ص. ٢٥٩)

تنشيط أو إلغاء تنشيط التحذيرات من وظيفة معلومات لافتة الطريق*

تُعتبر الوظيفة الفرعية تنبيه حد السرعة لمعلومات لافتة الطريق (RSI^{٢٨}) اختيارية - يمكن للسائق أن يختار بين تنشيط أو إلغاء تنشيط هذه الوظيفة الفرعية.

تنشيط تحذير تجاوز السرعة

١. حدد

الإعدادات ← My Car ← IntelliSafe

Road Sign Information

من العرض العلوي بالشاشة المركزية.

٢. حدد تنبيه حد السرعة.

< يتم تنشيط الوظيفة ويظهر ناخب حد السرعة.

اضبط حد تحذير السرعة

بإمكان السائق اختيار تلقي تحذير عند بلوغ سرعة أعلى من السرعة المحددة.

١. حدد

الإعدادات ← My Car ← IntelliSafe

Road Sign Information

من العرض العلوي بالشاشة المركزية.

٢. حدد تنبيه حد السرعة.

< يتم تنشيط الوظيفة ويظهر ناخب حد السرعة.

٣. اضبط حد تحذير السرعة بالضغط على الأسهم لأعلى/

لأسفل على الشاشة.

^{٢٧} المعلومات حول كاميرات مراقبة السرعة على خريطة الملاحه غير متوفرة في جميع الأسواق/المناطق.

^{٢٨} Road Sign Information

محدوديات معلومات لافتة الطريق*

قد تحتوي وظيفة معلومات علامات الطريق (RSI*) على محدوديات في بعض المواقع. فيما يلي أمثلة للأمور التي قد تقلل من أداء الوظيفة:

- الإشارات المتلاشية
- الإشارات الموضوعة على المنعطفات
- الإشارات المستديرة أو النافذة
- اللافتات الموجهة بمستوى مرتفع على الطريق
- اللافتات المحجوبة بشكل كامل/جزئي أو الموضوعه في مكان سيء
- الإشارات المغطاة كليًا أو جزئيًا بالجليد و/أو الثلج و/أو الأوساخ
- خرائط الطرق الرقمية^٢ غير محدثة أو غير دقيقة أو لا تحتوي على معلومات عن السرعة^٣

ملاحظة

في بعض الأسواق، تتوفر وظيفة معلومات لافتة الطريق* فقط مع Sensus Navigation*.

ملاحظة

قد تميز وظيفة RSI عملية ربط بعض أنواع حوامل الدراجات الهوائية، عند اتصالها بالمقبس الكهربائي للمقطورة، بأنها مقطورة متصلة. في هذه الحالات، قد تعرض شاشة السائق معلومات سرعة غير صحيحة.

معلومات ذات صلة

- معلومات لافتة الطريق* (ص. ٢٥٤)
- تحذير تحديد السرعة وكاميرا مراقبة السرعة عبر وظيفة معلومات لافتة الطريق* (ص. ٢٥٧)
- محدوديات معلومات لافتة الطريق* (ص. ٢٥٩)



تجدر الإشارة إلى أنه لا يتم اعتبار أي عمليات ضبط متعلقة بالحدود في حالة عرض شاشة السائق لرمز كاميرا مراقبة السرعة.

تنشيط التحذير الصوتي المتعلق بتحذير تجاوز السرعة

١. حدد

الإعدادات ← My Car ← IntelliSafe ←

Road Sign Information

من العرض العلوي بالشاشة المركزية.

٢. حدد/أزل التحديد من تحذير صوتي حول وجود لافتة طريق لتنشيط/إيقاف تشغيل التحذير الصوتي.

عند تنشيط الوظيفة تحذير صوتي حول وجود لافتة طريق، يتم كذلك تحذير السائق في حالة القيادة باتجاه شارع أو مدخل باتجاه واحد أو ممنوع الدخول فيه.

تنشيط تحذير كاميرا مراقبة السرعة

إذا كانت السيارة مزودة بنظام Sensus Navigation* وكانت بيانات الخريطة تتضمن معلومات عن كاميرات مراقبة السرعة، يمكن للسائق اختيار تلقي تحذير مسموع عند اقترابه من إحدى كاميرات مراقبة السرعة.

١. حدد

الإعدادات ← My Car ← IntelliSafe ←

Road Sign Information

من العرض العلوي بالشاشة المركزية.

٢. حدد/أزل التحديد من

تحذير صوتي لوجود كاميرا مراقبة السرعة لتنشيط/إيقاف تشغيل التحذير الصوتي من كاميرا مراقبة السرعة.

ملاحظة

تستخدم هذه الوظيفة كاميرا السيارة ووحدات الرادار فيها والتي تخضع لبعض المحدوديات العامة.

معلومات ذات صلة

- معلومات لافتة الطريق* (ص. ٢٥٤)
- محدوديات الكاميرا ووحدة الرادار (ص. ٣٤٥)

محدد السرعة

يمكن اعتبار محدد السرعة (SL) بمثابة وظيفة عكسية لمتبث السرعة - يعمل السائق على تنظيم السرعة باستخدام دؤاسة التسارع ولكن يتم منعه بواسطة محدد السرعة من تجاوز السرعة المحددة/المضبوطة مسبقاً عن غير قصد.

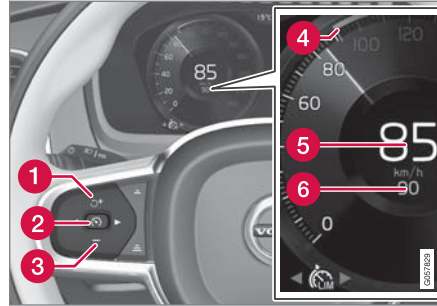

أزرار ورموز الوظيفة.

- 1 **+** : تنشيط محدد السرعة من وضع الاستعداد ومواصلة السرعة القصوى المحفوظة
- 1 **+** : زيادة السرعة القصوى المحفوظة
- 2 **⊖** : من وضع الاستعداد - تنشيط محدد السرعة وحفظ السرعة الحالية
- 2 **⊖** : من الوضع النشط - إلغاء تنشيط/تغيير محدد السرعة إلى وضع الاستعداد

3 **—** : تقليل السرعة القصوى المحفوظة

4 محدد للسرعة القصوى المحفوظة

5 سرعة السيارة الحالية

6 السرعة القصوى المحفوظة

تحذير

- تُعد هذه الوظيفة تكميلية لمساعدة السائق والغرض منها تسهيل القيادة وجعلها أكثر أماناً - ولا يمكنها التعامل مع كل الظروف المرورية ولا جميع حالات الطقس أو ظروف الطريق.
- يُنصح السائق بقراءة كل الأقسام الواردة في دليل المالك المرتبطة بهذه الوظيفة للحصول على معلومات حول عوامل مثل المحدوديات وما ينبغي على السائق معرفته قبل استخدام النظام.
- لا تعتبر وظيفة دعم السائق بديلاً عن انتباه السائق وحكمته. فالسائق يتحمل المسؤولية دوماً عن ضمان قيادة السيارة بأسلوب آمن، وبسرعة مناسبة مع توفير مسافة مناسبة بينه وبين السيارات التي أمامه، ووفقاً للقواعد والفوانين المرورية الحالية.

معلومات ذات صلة

- نظام دعم السائق (ص. ٢٣٨)
- محدوديات عمل محدد السرعة (ص. ٢٦٢)

معلومات ذات صلة

- محدد السرعة (ص. ٢٦٠)
- إلغاء تنشيط محدد السرعة (ص. ٢٦٢)
- إلغاء التنشيط المؤقت لمحدد السرعة (ص. ٢٦٢)

تحديد محدد السرعة وتنشيطه

يلزم أولاً تحديد وظيفة محدد السرعة (SL) وتنشيطها لتتمكن من تنظيم السرعة.

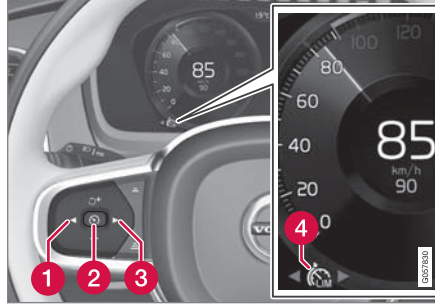

يُتَعَدَّرُ تنشيط محدد السرعة إلا بعد بدء تشغيل المحرك. أقل سرعة قصوى يمكن حفظها هي ٣٠ كم/سا (٢٠ ميل في الساعة).

١. اضغط على الزر (1) أو (3) للتمرير إلى رمز محدد السرعة (4).

< الرمز رمادي اللون - يكون محدد السرعة في وضع الاستعداد.

٢. عندما يتم تحديد محدد السرعة - اضغط على الزر (5) (2) في عجلة القيادة لتنشيطه.

< الرمز أبيض اللون - بدأ تنشيط محدد السرعة وتم تخزين السرعة الحالية على أنها الحد الأقصى للسرعة.

- تحديد محدد السرعة وتنشيطه (ص. ٢٦١)
- إلغاء تنشيط محدد السرعة (ص. ٢٦٢)
- إلغاء التنشيط المؤقت لمحدد السرعة (ص. ٢٦٢)
- ضبط السرعة المخزنة لوظيفة دعم السائق (ص. ٢٨٩)
- محدد السرعة التلقائي (ص. ٢٦٣)

إلغاء تنشيط محدّد السرعة

بالإمكان إلغاء تنشيط محدّد السرعة (SL) وإيقاف تشغيله.

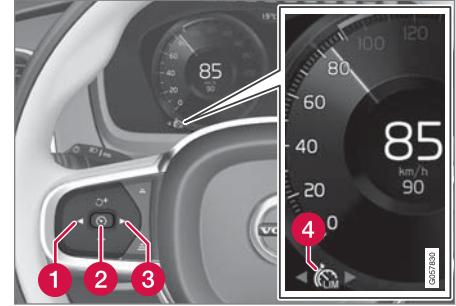

١. اضغط على زر عجلة القيادة (4) (2).

< يتحوّل لون الرمز والمؤشرات إلى الرمادي – تم ضبط محدّد السرعة في وضع الاستعداد ويمكن للسائق تجاوز الحدّ الأقصى للسرعة المحددة.

٢. اضغط زر عجلة القيادة (1) أو (3) للتبديل إلى وظيفة أخرى.

< يتم إيقاف تشغيل رمز شاشة السائق والمؤشر الخاص بمحدّد السرعة (4) – مما يؤدي إلى حذف السرعة القصوى المحفوظة.

معلومات ذات صلة

- محدّد السرعة (ص. ٢٦٠)
- تحديد محدّد السرعة وتنشيطه (ص. ٢٦١)
- إلغاء تنشيط المؤقت لمحدّد السرعة (ص. ٢٦٢)

إلغاء التنشيط المؤقت لمحدّد السرعة

يمكن إلغاء تنشيط محدّد السرعة (SL) مؤقتاً وضبطه في وضع الاستعداد.

يمكن أيضاً إلغاء تنشيط وتجاوز محدّد السرعة مؤقتاً باستخدام دواسة التسارع دون الحاجة للبدء في ضبط محدّد السرعة على وضع الاستعداد - مثلاً، عند الرغبة في زيادة سرعة السيارة على الفور للتخلص من موقف معين.

في هذه الحالة، تابع كما يلي:

١. اضغط بالكامل على دواسة التسارع ثم حررها بحيث تتم مقاطعة عملية التسارع عند الوصول إلى السرعة المطلوبة.
< في هذا الوضع، يبقى محدّد السرعة نشطاً ويصبح رمز شاشة السائق أبيض اللون.

٢. حرر دواسة السرعة بالكامل عند الرغبة في إنهاء التسارع المؤقت.

< تتم بعدنّ فرملة السيارة أوتوماتيكياً بواسطة المحرّك حتى تنخفض سرعتها عن آخر سرعة قصوى محفوظة.

معلومات ذات صلة

- محدّد السرعة (ص. ٢٦٠)
- تحديد محدّد السرعة وتنشيطه (ص. ٢٦١)
- إلغاء تنشيط محدّد السرعة (ص. ٢٦٢)

محدوديات عمل محدّد السرعة

يكون محدّد السرعة (SL) مقيّداً بعدة محدوديات عامة. على المرتفعات شديدة الانحدار، قد لا يكون تأثير الكبح بواسطة محدّد السرعة كافياً وقد يتم تجاوز السرعة القصوى المحفوظة. في هذه الحالة يتم تنبيه السائق بواسطة عرض الرسالة تجاوز حد السرعة في شاشة السائق.

ملاحظة

يتم تنشيط رسالة نصية تفيد بتجاوز السرعة القصوى في حالة تجاوز السرعة القصوى بمقدار ٣ كم/سا على الأقل (٢ ميل في الساعة تقريباً).



معلومات ذات صلة

- محدّد السرعة (ص. ٢٦٠)

المعنى	لون رمز اللافتة
محدد السرعة الأوتوماتيكي في حالة نشاط	أصفر مائل للاخضرار
يتم ضبط محدد السرعة الأوتوماتيكي في وضع الاستعداد	رمادي
محدد السرعة التلقائي في وضع الاستعداد مؤقتاً - مثلاً بسبب عدم القدرة على قراءة علامة مرورية.	برتقالي

رمز لوظيفة محدد السرعة النشطة

يتحول عرض الرموز في شاشة السائق بحسب الوضع، إذا كان مثبت السرعة نشطاً أو مثبت السرعة الأوتوماتيكي نشطاً.

ASL	SL	الرمز
✓	✓	 <p>الرمز الأبيض: الوظيفة نشطة، رمز رمادي: وضع الاستعداد.</p>
✓		 <p>رمز العلامة بعد "70" = تنشيط محدد السرعة التلقائي.</p>

تحذير

- تُعدّ هذه الوظيفة تكميلية لمساعدة السائق والغرض منها تسهيل القيادة وجعلها أكثر أماناً - ولا يمكنها التعامل مع كل الظروف المرورية ولا جميع حالات الطقس أو ظروف الطريق.
- يُنصح السائق بقراءة كل الأقسام الواردة في دليل المالك المرتبطة بهذه الوظيفة للحصول على معلومات حول عوامل مثل المحدوديات وما ينبغي على السائق معرفته قبل استخدام النظام.
- لا تعتبر وظيفة دعم السائق بديلاً عن انتباه السائق وحكمته. فالسائق يتحمل المسؤولية دوماً عن ضمان قيادة السيارة بأسلوب آمن، وبسرعة مناسبة مع توفير مسافة مناسبة بينه وبين السيارات التي أمامه، ووفقاً للقواعد والقوانين المرورية الحالية.

رمز محدد السرعة الأوتوماتيكي

رمز العلامة (المعروض بجانب السرعة المحفوظة، "70" في مركز عداد السرعة) يمكن أن يظهر بثلاثة ألوان مع الدلالات التالية:



محدد السرعة التلقائي

تعمل وظيفة محدد السرعة الأوتوماتيكي (ASL) على مساعدة السائق في تهيئة السرعة القصوى للسيارة مع السرعة المعروضة على لافتات تحديد السرعة على الطريق. يمكن تحويل وظيفة محدد السرعة (ASL) إلى وظيفة محدد السرعة التلقائي (ASL).

وتستخدم وظيفة محدد السرعة الأوتوماتيكي معلومات السرعة من وظيفة معلومات لافتة الطريق * (RSI) لتهيئة السرعة القصوى للسيارة بشكل تلقائي.

تحذير

حتى في حال استطاع السائق رؤية لافتة الطريق المتعلقة بالسرعة بوضوح، من الممكن أن تعرض وظيفة معلومات لافتة الطريق * (RSI) قيمة غير صحيحة لمعلومات السرعة ASL - في هذه الحالة، ينبغي أن يتدخل السائق بنفسه لزيادة السرعة أو تقليلها بغية الالتزام بالسرعة المحددة.

معلومات ذات صلة ▶▶

- نظام دعم السائق (ص. ٢٣٨)
- تنشيط أو إلغاء تنشيط محدد السرعة التلقائي (ص. ٢٦٤)
- تغيير التفاوت لمحدد السرعة الأوتوماتيكي (ص. ٢٦٥)
- محدوديات عمل محدد السرعة الأوتوماتيكي (ص. ٢٦٦)
- محدد السرعة (ص. ٢٦٠)
- معلومات لافتة الطريق* (ص. ٢٥٤)

تنشيط أو إلغاء تنشيط محدد السرعة التلقائي

يمكن تنشيط وظيفة محدد السرعة التلقائي (ASL+) وإلغاء تنشيطها كوظيفة تكميلية لمحدد السرعة (SL+).

فمُ بتنشيط أو إلغاء تنشيط الوظيفة باستخدام هذا الزر في عرض الوظائف في شاشة العرض المركزية.



- مؤشر الزر الأخضر - تم تنشيط الوظيفة. اضغط على زر عجلة القيادة (⚙️) لبدء محدد السرعة الأوتوماتيكي مع السرعة الحالية.
- مؤشر الزر الرمادي - تم إلغاء تنشيط الوظيفة. بدلاً من ذلك، يتم تنشيط محدد السرعة العادي.

ملاحظة

- إذا تم تنشيط وظيفة محدد السرعة التلقائي، يتم عرض وظيفة معلومات لافتة الطريق (RSI+) في شاشة السائق، حتى إذا لم تكن "معلومات لافتة الطريق" منشطة.
- بغية إخفاء معلومات لافتة الطريق من شاشة السائق، ينبغي إلغاء تنشيط كل من وظيفة محدد السرعة التلقائي ووظيفة معلومات لافتة الطريق.
- عند تنشيط وظيفة محدد السرعة التلقائي في حين تكون وظيفة معلومات لافتة الطريق غير منشطة، لن يتم تقديم أية تحذيرات من وظيفة معلومات لافتة الطريق. يجب أيضاً تنشيط وظيفة معلومات لافتة الطريق بغية تلقي التحذيرات.

إلغاء تنشيط محدد السرعة التلقائي

لإلغاء تنشيط محدد السرعة الأوتوماتيكي:

- اضغط على الزر من عرض الوظيفة.
- < مؤشر الزر رمادي اللون - تم إيقاف تشغيل وظيفة ASL وتم تنشيط وظيفة SL بدلاً منها.

تحذير

بعد التحول من ASL إلى SL، ستتوقف السيارة عن الالتزام بحد السرعة المبيّن في اللافتة، لكنها ستتابع الالتزام بالسرعة القصوى المحفوظة فقط.

دعم السائق

ويتم العمل بهذه القيمة لحين المرور بلافتة طريق تحمل أرقامًا أقل أو أعلى من المذكورة في اللافتة الماضية - ثم تتبع السيارة حد السرعة الجديد ويتم حذف القيمة السابقة من الذاكرة.

ملاحظة

أقصى حد قابل للتحديد هو +/- ١٠ كم/سا (٥ ميل في الساعة).

معلومات ذات صلة

- محدد السرعة التلقائي (ص. ٢٦٣)
- محدوديات عمل محدد السرعة الأوتوماتيكي (ص. ٢٦٦)
- معلومات لافتة الطريق* (ص. ٢٥٤)

تغيير التفاوت لمحدد السرعة الأوتوماتيكي

يمكن ضبط وظيفة محدد السرعة الأوتوماتيكي (ASL) على مستويات متعددة من الاحتمالات. يتم ضبط مقدار التسامح بالطريقة نفسها المتبعة في إعداد السرعة في وظيفة محدد السرعة. على سبيل المثال، إذا كانت السيارة تتبع حد علامة سرعة قدره ٧٠ كم/سا (٤٣ ميل في الساعة) فيمكن للسائق السماح للسيارة بالتحرك بسرعة ٧٥ كم/سا (٤٧ ميل في الساعة) بصورة متواصلة.

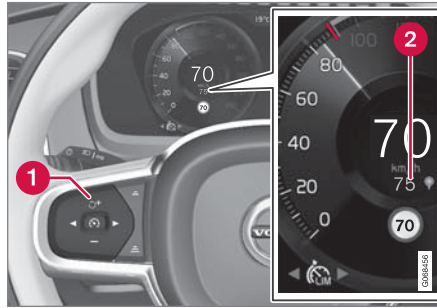

أزرار ورموز الوظيفة

- اضغط على زر عجلة القيادة + (1) حتى يتحول الرقم ٧٠ كم/ساعة (٤٣ ميل/ساعة) في وسط عداد السرعة (2) إلى ٧٥ كم/ساعة (٤٧ ميل/ساعة).
- < بعد ذلك تستخدم السيارة النطاق المسموح به المحدد وهو ٥ كم/سا (٤ ميل في الساعة) طالما أن اللافتات التي تمر بها السيارة تعرض ٧٠ كم/سا (٤٣ ميل في الساعة).

معلومات ذات صلة

- محدد السرعة (ص. ٢٦٠)
- محدد السرعة التلقائي (ص. ٢٦٣)
- محدوديات عمل محدد السرعة الأوتوماتيكي (ص. ٢٦٦)
- معلومات لافتة الطريق* (ص. ٢٥٤)

محدوديات عمل محدّد السرعة الأوتوماتيكي

يتم إجراء تحديد السرعة الأوتوماتيكي (ASL^{٤٤}) باستخدام معلومات السرعة في وظيفة معلومات لافتة الطريق* (RSI^{٤٥}) - وليس من لافتات الطريق الخاصة بحدود السرعة التي تمر بها السيارة.

إذا تعذر على وظيفة معلومات لافتة الطريق تفسير وتوفير معلومات السرعة إلى نُظْم دعم السائق، فسيتم ضبط محدّد السرعة التلقائي في وضع الاستعداد وسيتم التحوّل إلى محدّد السرعة العادي. في مثل هذه الحالات يتعين على السائق التدخل والفرملة للالتزام بالسرعة المفروضة.

ستتم إعادة تنشيط محدّد السرعة التلقائي عندما تستعيد وظيفة معلومات لافتة الطريق القدرة على تفسير وتوفير معلومات السرعة.

معلومات ذات صلة

- محدّد السرعة (ص. ٢٦٠)
- محدّد السرعة التلقائي (ص. ٢٦٣)
- معلومات لافتة الطريق* (ص. ٢٥٤)

مثبت السرعة

تساعد وظيفة مثبت السرعة (CC^{٤٦}) السائق على الحفاظ على سرعة ثابتة، ممّا يؤدي إلى القيادة بشكل أكثر استرخاءً على الطرق السريعة والطويلة، في تدفقات حركة المرور العادية.

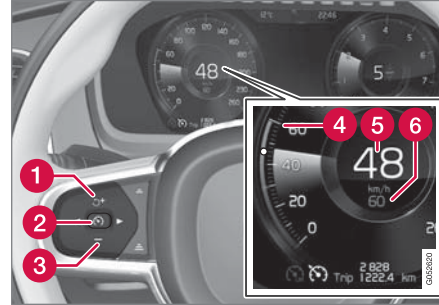

أزرار ورموز الوظيفة

- 1 : تنشيط مثبت السرعة من وضع الاستعداد ومواصلة السرعة المحفوظة
- 1 + : زيادة السرعة المحفوظة
- 2 : من وضع الاستعداد - تنشيط مثبت السرعة وحفظ السرعة الحالية
- 2 : من الوضع النشط - إلغاء تنشيط/تغيير مثبت السرعة إلى وضع الاستعداد
- 3 - : تقليل السرعة المحفوظة

4 محدّد للسرعة المحفوظة

5 سرعة السيارة الحالية

6 السرعة المحفوظة

ملاحظة

في حالة السيارات المزودة بمتبّث السرعة التكيّفي* (ACC^{٤٧})، يمكن التبديل بين متبّث السرعة و متبّث السرعة التكيّفي.

تحذير

- تُعدّ هذه الوظيفة تكميلية لمساعدة السائق والغرض منها تسهيل القيادة وجعلها أكثر أماناً - ولا يمكنها التعامل مع كل الظروف المرورية ولا جميع حالات الطقس أو ظروف الطريق.
- يُنصح السائق بقراءة كل الأقسام الواردة في دليل المالك المرتبطة بهذه الوظيفة للحصول على معلومات حول عوامل مثل المحدوديات وما ينبغي على السائق معرفته قبل استخدام النظام.
- لا تعتبر وظيفة دعم السائق بديلاً عن انتباه السائق وحكمته. فالسائق يتحمّل المسؤولية دوماً عن ضمان قيادة السيارة بأسلوب آمن، وبسرعة مناسبة مع توفير مسافة مناسبة بينه وبين السيارات التي أمامه، ووفقاً للقواعد والقوانين المرورية الحالية.

إعادة تنشيط نظام التحكّم في ثبات السرعة وفقاً لآخر سرعة مخزّنة

- عندما يتمّ تحديد نظام التحكّم في ثبات السرعة - اضغط على الزرّ Ⓢ في عجلة القيادة لتنشيطه.
- < يتغيّر لون العلامات والرموز في شاشة السائق لمثبت السرعة من الرمادي إلى الأبيض - تتبع السيارة آخر سرعة محفوظة مرة أخرى.

تحذير ⚠

الزيادة الكبيرة في السرعة قد تتبّع عند مواصلة السرعة بواسطة زر عجلة القيادة Ⓢ.

معلومات ذات صلة

- مثبت السرعة (ص. ٢٦٦)
- إلغاء تنشيط نظام التحكّم في ثبات السرعة (ص. ٢٦٨)
- وضع الاستعداد لنظام التحكّم في ثبات السرعة (ص. ٢٦٨)

تحديد وتنشيط نظام التحكّم في ثبات السرعة

يلزم أولاً تحديد وظيفة مثبت السرعة (ACC) وتنشيطها لتمكّن من تنظيم السرعة.

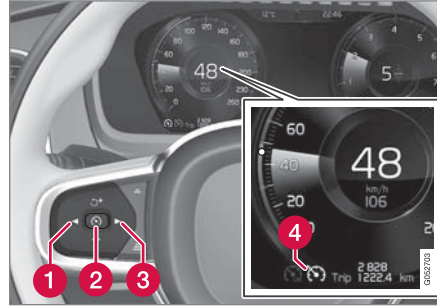

لبدء مثبت السرعة وتشغيله من وضع الاستعداد، يلزم ألا تقل سرعة السيارة الحالية عن ٣٠ كم/ساعة (٢٠ ميل/ساعة).

١. اضغط على الزرّ ◀ (1) أو ▶ (3) للتمرير إلى رمز نظام التحكّم في ثبات السرعة Ⓢ (4).

< الرمز رمادي اللون - تم ضبط نظام التحكّم في ثبات السرعة في وضع الاستعداد.

٢. عندما يتمّ تحديد نظام التحكّم في ثبات السرعة - اضغط على الزرّ Ⓢ (2) في عجلة القيادة لتنشيطه.

< الرمز أبيض اللون - بدأ تنشيط نظام التحكّم في ثبات السرعة وتمّ تخزين السرعة الحالية على أنها الحدّ الأقصى للسرعة. أقل سرعة يمكن حفظها هي ٣٠ كم/سا (٢٠ ميل في الساعة).

استخدام فرملة المحرك بدلاً من فرامل القدم

بواسطة مثبت السرعة، يتمّ تنظيم السرعة دون الحاجة لاستخدام فرامل القدم. عند النزول من منحدر قد ترغب في بعض الأحيان في تقليل السرعة بعض الشيء وتحديد التسارع من خلال فرامل المحرك. في هذه الحالة يستطيع السائق تعطيل استخدام فرامل القدم بواسطة مثبت السرعة مؤقتاً.

لإجراء هذا الأمر، اتبع ما يلي:

- اضغط دواسة الوقود حوالي نصف المسافة إلى الأرض ثم حررها.
- < سيفوم مثبت السرعة بتعطيل فرامل القدم التلقائية واستخدام فرامل المحرك فقط.

معلومات ذات صلة

- نظام دعم السائق (ص. ٢٣٨)
- تحديد وتنشيط نظام التحكّم في ثبات السرعة (ص. ٢٦٧)
- إلغاء تنشيط نظام التحكّم في ثبات السرعة (ص. ٢٦٨)
- وضع الاستعداد لنظام التحكّم في ثبات السرعة (ص. ٢٦٨)
- ضبط السرعة المخزّنة لوظيفة دعم السائق (ص. ٢٨٩)
- التبديل بين نظام التحكّم في ثبات السرعة ونظام التحكّم في ثبات السرعة التكيّفي* في شاشة العرض المركزية (ص. ٢٧٥)

إلغاء تنشيط نظام التحكم في ثبات السرعة

بالإمكان إلغاء تنشيط نظام التحكم في ثبات السرعة (CC) وإيقاف تشغيله.

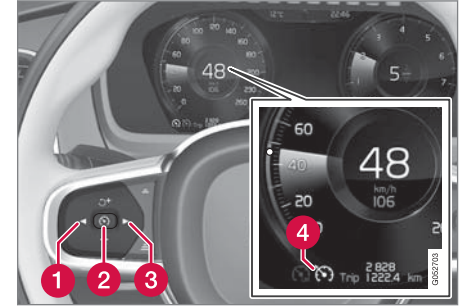

١. اضغط على زر عجلة القيادة (2).

< يتحوّل لون الرمز والمؤشرات إلى الرمادي – تم ضبط نظام التحكم في ثبات السرعة في وضع الاستعداد.

٢. اضغط زر عجلة القيادة (1) أو (3) للتبديل إلى وظيفة أخرى.

< يتم إيقاف تشغيل رمز شاشة السائق والمؤشر الخاص بنظام التحكم في ثبات السرعة (4) – مما يؤدي إلى حذف السرعة القصوى المحفوظة.

معلومات ذات صلة

- مثبت السرعة (ص. ٢٦٦)
- التبديل بين نظام التحكم في ثبات السرعة ونظام التحكم في ثبات السرعة التكيّفي* في شاشة العرض المركزية (ص. ٢٧٥)
- تحديد وتنشيط نظام التحكم في ثبات السرعة (ص. ٢٦٧)
- وضع الاستعداد لنظام التحكم في ثبات السرعة (ص. ٢٦٨)

وضع الاستعداد لنظام التحكم في ثبات السرعة

يمكن إلغاء تنشيط نظام التحكم في ثبات السرعة (CC) وضبطه في وضع الاستعداد. يمكن أن يحدث ذلك نتيجةً لتدخل السائق أو تلقائياً. يشير وضع الاستعداد إلى أنه تم تحديد الوظيفة في شاشة السائق ولكن لم يتم تنشيطها. في هذه الحالة، سيتعدّر على نظام التحكم في ثبات السرعة تنظيم السرعة.

وضع الاستعداد مع تدخل السائق

يتم إلغاء تنشيط نظام التحكم في ثبات السرعة ويتم ضبطه على وضع الاستعداد في حال حدوث أي من التالي:

- استخدام فرامل القدم.
- تحريك ذراع اختيار السرعة إلى الوضع N.
- يتم الضغط باستمرار على دواسة القابض لما يزيد على دقيقة.
- يحافظ السائق على سرعة تزيد على السرعة المخزّنة لمدة أطول من دقيقة واحدة.

وهنا يتعين على السائق تنظيم سرعة السيارة.

زيادة مؤقتة في السرعة باستخدام دواسة الوقود، على سبيل المثال أثناء تجاوز سيارة أخرى، لا تؤثر في الإعداد - تعود السيارة إلى آخر سرعة مخزّنة عند تحرير دواسة الوقود.

وضع الاستعداد الأوتوماتيكي

يمكن أن يتم تنشيط وضع الاستعداد التلقائي في إحدى الحالات التالية:

- فقدان العجلات للقدرة على الجرّ.
- سرعة المحرّك منخفضة/عالية للغاية.

- درجة حرارة الفرامل مرتفعة جداً.
- سرعة السيارة انخفضت لأقل من ٣٠ كم/ساعة (٢٠ ميل/ساعة).
- وهنا يتعين على السائق تنظيم سرعة السيارة.

معلومات ذات صلة

- مثبت السرعة (ص. ٢٦٦)
- تحديد وتنشيط نظام التحكم في ثبات السرعة (ص. ٢٦٧)
- إلغاء تنشيط نظام التحكم في ثبات السرعة (ص. ٢٦٨)

مثبت السرعة التكيفي* ٥١*

يمكن أن يساعد نظام التحكم في ثبات السرعة التكيفي (ACC) السائق في الحفاظ على سرعة ثابتة مع توفير فاصل زمني مضبوط مسبقاً بينك وبين السيارة التي أمامك.

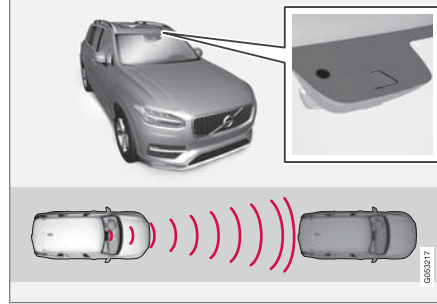

تقيس وحدة الرادار والكاميرا المسافة بينك وبين السيارة التي أمامك.

يمكن لوظيفة مثبت السرعة التكيفي أن توفر تجربة قيادة أكثر استرخاءً في الرحلات الطويلة على الطرق السريعة والطرق الرئيسية الطويلة المستقيمة وذلك ضمن تدفقات المرور السلسة.

يحدد السائق السرعة المطلوبة والفاصل الزمني بينه وبين السيارة التي أمامه. في حالة اكتشاف الكاميرا ووحدة الرادار لسيارة بطيئة أمام سيارتك، فسيتم تهيئة السرعة أوتوماتيكياً من خلال الفاصل الزمني المحدد مسبقاً للسيارة. وعندما يخلو الطريق مرة أخرى، تعود السيارة إلى السرعة المحددة.

يهدف مثبت السرعة التكيفي إلى:

- تنظيم السرعة بسلاسة. في المواقف التي تتطلب استخدام الفرامل المفاجئ، يجب على السائق الفرملة بنفسه. يسري

ذلك في حالة الاختلافات الكبيرة في السرعة أو إذا استخدمت السيارة الموجودة في المقدمة الفرامل بصورة مفاجئة. نظراً إلى محدودية وحدة الرادار قد تتم الفرملة على نحو مفاجئ أو قد لا تحدث على الإطلاق.

- اتباع السيارة التي أمامك في نفس الحارة المرورية على فترات زمنية ضيقها السائق. إذا لم تكتشف وحدة الرادار أي مركبات أمام سيارتك، فستحافظ السيارة على السرعة المضبوطة والمحفوظة بواسطة السائق. ويحدث ذلك أيضاً في حالة تجاوز سرعة السيارة التي تسير بالمقدمة للسرعة المضبوطة.

تحذير ⚠

- تُعد هذه الوظيفة تكملية لمساعدة السائق والغرض منها تسهيل القيادة وجعلها أكثر أماناً - ولا يمكنها التعامل مع كل الظروف المرورية ولا جميع حالات الطقس أو ظروف الطريق.
- يُنصح السائق بقراءة كل الأقسام الواردة في دليل المالك المرتبطة بهذه الوظيفة للحصول على معلومات حول عوامل مثل المحدوديات وما ينبغي على السائق معرفته قبل استخدام النظام.
- لا تعتبر وظيفة دعم السائق بديلاً عن انتباه السائق وحكمته. فالسائق يتحمل المسؤولية دوماً عن ضمان قيادة السيارة بأسلوب آمن، وبسرعة مناسبة مع توفير مسافة مناسبة بينه وبين السيارات التي أمامه، ووفقاً للقواعد والقوانين المرورية الحالية.

مهم

يجب عدم القيام بصيانة مكونات دعم السائق إلا في الورشة - نوصي بورشة معتمدة من Volvo.

معلومات ذات صلة

- نظام دعم السائق (ص. ٢٣٨)
- عناصر التحكم لنظام التحكم في ثبات السرعة التكيّفي* (ص. ٢٧٠)
- وضع العرض الخاص بنظام التحكم في ثبات السرعة التكيّفي* (ص. ٢٧١)
- تحديد وتنشيط نظام التحكم في ثبات السرعة التكيّفي* (ص. ٢٧٢)
- محدوديات عمل نظام التحكم في ثبات السرعة التكيّفي* (ص. ٢٧٤)
- الرموز والرسائل لنظام التحكم في ثبات السرعة التكيّفي* (ص. ٢٧٦)
- تحذير من وظيفة دعم السائق في حال وجود خطر تصادم (ص. ٢٨٨)
- ضبط الفاصل الزمني عن المركبة الأمامية (ص. ٢٩٠)
- ضبط السرعة المخزّنة لوظيفة دعم السائق (ص. ٢٨٩)
- الفرملة التلقائية بواسطة وظيفة دعم السائق (ص. ٢٩٢)
- تغيير الهدف بواسطة وظيفة دعم السائق (ص. ٢٨٩)
- وظيفة المساعدة في التجاوز* (ص. ٢٨٧)

عناصر التحكم لنظام التحكم في ثبات السرعة التكيّفي*^{٥٣}

فيما يلي ملخصاً عن كيفية التحكم في نظام التحكم في ثبات السرعة التكيّفي (ACC) باستخدام لوحة المفاتيح اليسرى في عجلة القيادة وعن كيفية عرض الوظيفة على الشاشة.

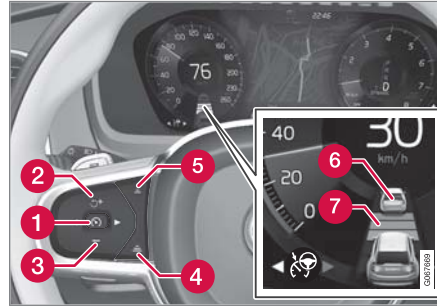

- 1 : من وضع الاستعداد - تنشيط وحفظ السرعة الحالية
- 1 : من الوضع النشط - إلغاء تنشيط/تغيير إلى وضع الاستعداد
- 2 : تنشيط الوظيفة من وضع الاستعداد واسترجاع السرعة المحفوظة
- 2 + : زيادة السرعة المحفوظة
- 3 - : تقليل السرعة المحفوظة
- 4 : زيادة الفاصل الزمني بينك وبين السيارات التي أمامك

5 تقليل الفاصل الزمني بينك وبين السيارات التي أمامك

6 مؤشر السيارة المستهدفة: اكتشفت الوظيفة سيارة مستهدفة وتقوم بتتبعها وفق الفاصل الزمني المضبوط مسبقاً

7 رمز الفاصل الزمني بينك وبين السيارات التي أمامك

معلومات ذات صلة

- مثبت السرعة التكيّفي* (ص. ٢٦٩)
- محدوديات عمل نظام التحكم في ثبات السرعة التكيّفي* (ص. ٢٧٤)

^{٥٣} يمكن لهذه الوظيفة أن تكون إما قياسية أو اختيارية، تبعاً للسوق.
Adaptive Cruise Control

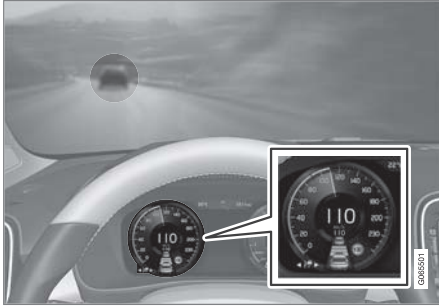

المثال التوضيحي السابق يعرض أن مثبتت السرعة التكيفي مضبوط للحفاظ على سرعة ١١٠ كم/ساعة (٦٨ ميل/ساعة) وهو في الوقت نفسه يتبع السيارة التي أمامك والتي تسير بالسرعة نفسها.

معلومات ذات صلة

- مثبت السرعة التكيفي* (ص. ٢٦٩)
- محدوديات عمل نظام التحكم في ثبات السرعة التكيفي* (ص. ٢٧٤)

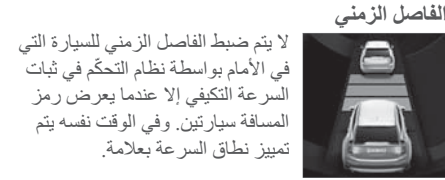

لا يتم ضبط الفاصل الزمني للسيارة التي في الأمام بواسطة نظام التحكم في ثبات السرعة التكيفي إلا عندما يعرض رمز المسافة سيارتين. وفي الوقت نفسه يتم تمييز نطاق السرعة بعلامة.

الفاصل الزمني

عند القيادة

في المثال التوضيحي التالي، تقوم وظيفة معلومات لافتة الطريق في RS1* (٥٧) بإعلام السائق أن السرعة القصوى المسموح بها هي ١٣٠ كم/ساعة (٨٠ ميل/ساعة).



المثال التوضيحي السابق يعرض أن مثبتت السرعة التكيفي مضبوط للحفاظ على سرعة ١١٠ كم/ساعة (٦٨ ميل/ساعة) وأنه لا توجد سيارة في الأمام لاتتباعها.

وضع العرض الخاص بنظام التحكم في ثبات السرعة التكيفي* ٥٥

يُظهر المثال التالي صورة عن كيفية عرض نظام التحكم في ثبات السرعة التكيفي (ACC) على شاشة العرض في سياقات مختلفة.

السرعة

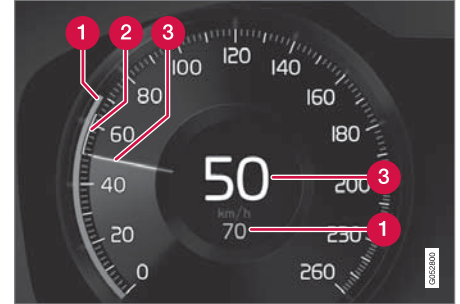

إشارة السرعات

- 1 السرعة المحفوظة
- 2 سرعة السيارة التي أمامك
- 3 السرعة الحالية لسيارتك

٥٥ يمكن لهذه الوظيفة أن تكون إما قياسية أو اختيارية، تبعاً للسوق.

Adaptive Cruise Control
Road Sign Information ٥٧

تحديد وتنشيط نظام التحكم في ثبات السرعة التكيّفي* ٥٨٠

ينبغي أولاً تحديد نظام التحكم في ثبات السرعة التكيّفي (ACC) ثم تنشيطه كي يُتاح تحكّمه بالسرعة والمسافة.

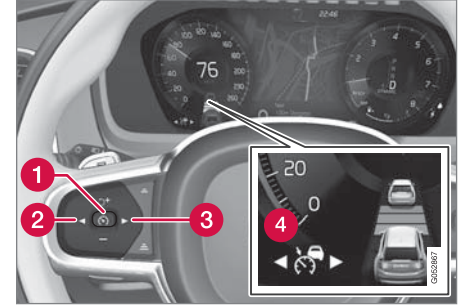

ينبغي توفر الشروط التالية كي يتم بدء تشغيل الوظيفة:

- يلزم ربط حزام أمان مقعد السائق كما يلزم أن يكون باب السائق مغلقاً.
- يلزم وجود سيارة ("السيارة المستهدفة") أمام سيارتك بمسافة معقولة، أو ألا تقل السرعة الحالية عن ١٥ كم/سا (٩ ميل في الساعة).

معلومات ذات صلة

- مثبت السرعة التكيّفي* (ص. ٢٦٩)
- إلغاء تنشيط نظام التحكم في ثبات السرعة التكيّفي* (ص. ٢٧٣)
- التبديل بين نظام التحكم في ثبات السرعة ونظام التحكم في ثبات السرعة التكيّفي* في شاشة العرض المركزية (ص. ٢٧٥)
- محدوديات عمل نظام التحكم في ثبات السرعة التكيّفي* (ص. ٢٧٤)

- في السيارات المزودة بصندوق تروس يدوي. يجب أن تكون السرعة على الأقل ٣٠ كم/سا (٢٠ ميل في الساعة).
- ١. اضغط على الزرّ ◀ (2) أو ▶ (3) في عجلة القيادة للتمرير إلى رمز نظام التحكم في ثبات السرعة التكيّفي* (4).
- < الرمز رمادي اللون - تم ضبط نظام التحكم في ثبات السرعة التكيّفي في وضع الاستعداد.
- ٢. عندما يتم تحديد محدّد السرعة - اضغط على الزرّ (5) (1) في عجلة القيادة لتنشيطه.
- < الرمز أبيض اللون - بدأ تنشيط محدّد السرعة وتم تخزين السرعة الحالية على أنها الحدّ الأقصى للسرعة.

إعادة تنشيط نظام التحكم في ثبات السرعة التكيّفي وفقاً لآخر سرعة مخزّنة

- عندما يتم تحديد نظام التحكم في ثبات السرعة التكيّفي - اضغط على الزرّ (6) في عجلة القيادة لتنشيطه.
- < يتغير لون العلامات والرموز في شاشة السائق لمثبت السرعة من الرمادي إلى الأبيض - تتبع السيارة آخر سرعة محفوظة مرة أخرى.

تحذير ⚠

الزيادة الكبيرة في السرعة قد تتبّع عند مواصلة السرعة بواسطة زر عجلة القيادة (7).

٥٨ يمكن لهذه الوظيفة أن تكون إما قياسية أو اختيارية، تبعاً للسوق.
Adaptive Cruise Control ٥٩

وضع الاستعداد لنظام التحكم في ثبات السرعة التكيّفي* ٢٦٢

يمكن إلغاء تنشيط نظام التحكم في ثبات السرعة التكيّفي (ACC^{٢٦٢}) وضبطه في وضع الاستعداد. يمكن أن يحدث ذلك نتيجة لتدخل السائق أو تلقائياً.

يشير وضع الاستعداد إلى أنه تم تحديد الوظيفة في شاشة السائق ولكن لم يتم تنشيطها. في هذه الحالة، لن يقوم نظام التحكم في ثبات السرعة التكيّفي بتنظيم السرعة أو المسافة الفاصلة عن السيارة الأمامية.

وضع الاستعداد مع تدخل السائق

يتم إلغاء تنشيط نظام التحكم في ثبات السرعة التكيّفي ويتم ضبطه على وضع الاستعداد في حال حدوث أي من التالي:

- استخدام فرامل القدم.
- تحريك ذراع اختيار السرعة إلى الوضع N.
- يحافظ السائق على سرعة تزيد على السرعة المخزّنة لمدة أطول من دقيقة واحدة.
- يتم الضغط على دواسة القابض لمدة دقيقة تقريباً - ينطبق على السيارات المزودة بصندوق تروس يدوي.
- زيادة مؤقتة في السرعة باستخدام دواسة الوقود، على سبيل المثال أثناء تجاوز سيارة أخرى، لا تؤثر في الإعداد - تعود السيارة إلى آخر سرعة مخزّنة عند تحرير دواسة الوقود.

تحذير ⚠

- عند وجود مثبت السرعة التكيّفي في وضع الاستعداد، يلزم السائق التدخل وتنظيم السرعة والمسافة بينه وبين السيارة التي أمامه.
- عندما يكون مثبت السرعة التكيّفي في وضع الاستعداد، وأثناء اقتراب السيارة بصورة كبيرة من السيارة التي أمامها، قد يتم تحذير السائق ليتنبّه إلى تلك المسافة القصيرة عن طريق وظيفة تحذير المسافة*.

معلومات ذات صلة

- مثبت السرعة التكيّفي* (ص. ٢٦٩)
- تحديد وتنشيط نظام التحكم في ثبات السرعة التكيّفي* (ص. ٢٧٢)
- التبديل بين نظام التحكم في ثبات السرعة ونظام التحكم في ثبات السرعة التكيّفي* في شاشة العرض المركزية (ص. ٢٧٥)
- محدوديات عمل نظام التحكم في ثبات السرعة التكيّفي* (ص. ٢٧٤)

إلغاء تنشيط نظام التحكم في ثبات السرعة التكيّفي* ٦٠

بالإمكان إلغاء تنشيط نظام التحكم في ثبات السرعة التكيّفي (ACC^{٦٠}) وإيقاف تشغيله.

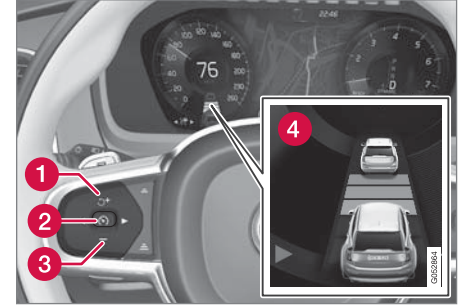

١. اضغط على زر عجلة القيادة (4) (2).
٢. اضغط زر عجلة القيادة ◀ (1) أو ▶ (3) للتبديل إلى وظيفة أخرى.
 - < يتم إيقاف تشغيل رمز شاشة السائق والمؤشر الخاص بنظام التحكم في ثبات السرعة التكيّفي (4) - ممّا يؤدي إلى حذف السرعة القصوى المحفوظة.

٦٠ يمكن لهذه الوظيفة أن تكون إما قياسية أو اختيارية، تبعاً للسوق.

٦١ Adaptive Cruise Control

٦٢ يمكن لهذه الوظيفة أن تكون إما قياسية أو اختيارية، تبعاً للسوق.

٦٣ Adaptive Cruise Control

تحذير

- عند وجود مثبت السرعة التكييفي في وضع الاستعداد، يلزم السائق التدخل وتنظيم السرعة والمسافة بينه وبين السيارة التي أمامه.
- عندما يكون مثبت السرعة التكييفي في وضع الاستعداد، وأثناء اقتراب السيارة بصورة كبيرة من السيارة التي أمامها، قد يتم تحذير السائق ليُنْتَبِه إلى تلك المسافة القصيرة عن طريق وظيفة تحذير المسافة*.

وضع الاستعداد الأوتوماتيكي

تحذير

- مع وضع الاستعداد الأوتوماتيكي، يتم تحذير السائق عبر إشارة صوتية ورسالة تظهر على شاشة عرض السائق.
- يتعين على السائق تنظيم سرعة السيارة والضغط على الفرامل عند الحاجة وكذلك الحفاظ على مسافة آمنة بينه وبين السيارات الأخرى.

قد يتم تشويق وضع الاستعداد الأوتوماتيكي بسبب حدوث حالة مما يلي:

- أحد الأنظمة التي يعتمد عليها نظام التحكم في ثبات السرعة التكييفي يتوقف عن العمل، مثل نظام التحكم في الثبات / مضاد الانزلاق (ESC)٦٤).
- يقوم السائق بفتح الباب.
- يفك السائق حزام الأمان.
- سرعة المحرك منخفضة/مرتفعة للغاية.

محدوديات عمل نظام التحكم في ثبات السرعة التكييفي*٦٥

قد تحتوي وظيفة مثبت السرعة التكييفي (ACC) على محدوديات في بعض المواقف.

الطرق المنحدرة و/أو الحمولات الثقيلة

لا تنس أن مثبت السرعة القابل للتكيف تم تصميمه في المقام الأول ليتم استخدامه عند القيادة على أسطح الطرق المستوية. وقد تجد الوظيفة صعوبة في الحفاظ على المسافة الصحيحة من السيارة الأمامية عند القيادة على المنحدرات الحادة - وفي هذه الحالات، الزم الحذر الشديد واستعد للفرملة.

لا تستخدم مثبت السرعة التكييفي مع حمولة ثقيلة أو أثناء توصيل مقطورة بالسيارة.

وضع القيادة غير متاح

يتعذر تحديد وضع القيادة Off Road في حالة تنشيط مثبت السرعة التكييفي.

- فقدان الجر لعجلة أو أكثر.
- درجة حرارة الفرامل مرتفعة.
- تشويق فرامل الوقوف.
- الكاميرا ووحدة الرادار مغطاة مثلاً بالجليد أو بمطر كثيف (عدسة الكاميرا/موجات الراديو محجوبة).
- السرعة أقل من ٥ كم/سا (٣ ميل في الساعة) مع عدم تحقق ACC مما إذا كان الجسم الهدف هو سيارة ثابتة أو جسم آخر، كمطبخ صناعي على سبيل المثال.
- السرعة أقل من ٥ كم/سا (٣ ميل في الساعة) وتتعطف السيارة الأمامية وبهذا لا يجد ACC سيارة لاتباعها.
- تنخفض السرعة لأدنى من ٣٠ كم/سا (٢٠ ميل في الساعة) - ينطبق فقط على السيارات المزودة بصندوق تروس يدوي.

معلومات ذات صلة

- مثبت السرعة التكييفي* (ص. ٢٦٩)
- تحديد وتنشيط نظام التحكم في ثبات السرعة التكييفي* (ص. ٢٧٢)
- إلغاء تنشيط نظام التحكم في ثبات السرعة التكييفي* (ص. ٢٧٣)
- محدوديات عمل نظام التحكم في ثبات السرعة التكييفي* (ص. ٢٧٤)

معلومات ذات صلة

- مثبت السرعة التكييفي* (ص. ٢٦٩)
- مثبت السرعة (ص. ٢٦٦)

التبديل بين نظام التحكم في ثبات السرعة ونظام التحكم في ثبات السرعة التكييفي* في شاشة العرض المركزية

عندما يكون قد تم تحديد نظام التحكم في ثبات السرعة العادي (ACC) في شاشة السائق، من الممكن تغييره إلى نظام التحكم في ثبات السرعة التكييفي (iACC) وذلك ضمن عرض الوظائف في شاشة العرض المركزية.

فم بتنشيط أو إلغاء تنشيط الوظيفة باستخدام هذا الزر في عرض الوظائف في شاشة العرض المركزية.



- مؤشر الزر أخضر اللون - تم إلغاء تنشيط نظام التحكم في ثبات السرعة التكييفي وتم ضبط نظام التحكم في ثبات السرعة العادي في وضع الاستعداد.
 - مؤشر الزر رمادي اللون - تم إلغاء تنشيط نظام التحكم في ثبات السرعة العادي وتم ضبط نظام التحكم في ثبات السرعة التكييفي في وضع الاستعداد.
- يظهر رمز في شاشة السائق لتوضيح أي النظامين نشط:

نظام التحكم في ثبات السرعة التكييفي (ACC)	نظام التحكم في ثبات السرعة (CC)
A 	A 

A الرمز الأبيض: الوظيفة نشطة، رمز رمادي: وضع الاستعداد

تحذير ⚠

- هذا ليس نظاماً لتجنب الاصطدام. يتحمل السائق المسؤولية دوماً ويجب عليه التدخل في حالة عدم قدرة النظام على اكتشاف السيارة التي أمامه.
- لا تقوم الوظيفة بالفرملة في حال وجود أشخاص أو حيوانات أو مركبات صغيرة مثل الدراجات الهوائية والنارية. ولا مع المقطورات المنخفضة والأشياء والسيارات المعاكسة أو البطيئة أو المتوقفة.
- لا تستخدم الوظيفة في ظل ظروف صعبة، على سبيل المثال داخل المدن أو عند مفترقات الطرق أو على الأسطح الزلقة أو على الطرق حيث هناك ماء أو وحل كثير أو في الأماكن التي تشهد تساقط شديد للمطر أو الثلج أو في الأماكن حيث الرؤية ضعيفة أو على الطرق التي تتعرض للرياح أو على الطرق الزلقة.

ملاحظة ⓘ

تستخدم هذه الوظيفة كاميرا السيارة ووحدات الرادار فيها والتي تخضع لبعض المحدوديات العامة.

معلومات ذات صلة

- مثبت السرعة التكييفي* (ص. ٢٦٩)
- محدوديات الكاميرا ووحدة الرادار (ص. ٣٤٥)

٦٥ يمكن لهذه الوظيفة أن تكون إما قياسية أو اختيارية، تبعاً للسوق.
 ٦٦ Adaptive Cruise Control
 ٦٧ يمكن لهذه الوظيفة أن تكون إما قياسية أو اختيارية، تبعاً للسوق.
 Cruise Control
 ٦٨ Adaptive Cruise Control

الرموز والرسائل لنظام التحكم في ثبات السرعة التكيّفي* ٧٠

يمكن عرض عدد من الرموز والرسائل حول مثبت السرعة التكيّفي (ACC^{٧١}) في شاشة السائق.

المواصفات	رسالة / إشعار	الرمز
تحافظ السيارة على السرعة المخزّنة.	الرمز أبيض	
يتم ضبط نظام التحكم في ثبات السرعة التكيّفي في وضع الاستعداد.	Adaptive Cruise Contr. غير متاح الرمز رمادي اللون	
النظام لا يعمل كما ينبغي. يلزم الاتصال بالورشة - ويُصح بالاتصال بورشة فولفو معتمدة.	Adaptive Cruise Contr. يلزم إجراء الخدمة الرمز رمادي اللون	
نظف الزجاج الأمامي في المنطقة أمام مستشعرات الكاميرا ووحدة الرادار.	مستشعر زجاج أمامي إعاقَة المستشعر، انظر دليل المالك	

معلومات ذات صلة

- مثبت السرعة التكيّفي* (ص. ٢٦٩)

يمكن إزالة الرسالة النصية بالضغط لفترة وجيزة على الزر  من منتصف لوحة المفاتيح اليمنى بعجلة القيادة.

إذا استمرت الرسالة: اتصل بالورشة - يُصح بالاتصال بورشة فولفو معتمدة.

^{٧٠} يمكن لهذه الوظيفة أن تكون إما قياسية أو اختيارية، تبعاً للسوق.
^{٧١} Adaptive Cruise Control

موضع السيارة ضمن الحارة المرورية

عند قيام وظيفة Pilot Assist بالمساعدة في التوجيه، فهي تحاول الحفاظ على سيارتك في منتصف علامات الحارة المرورية الظاهرة. لقيادة أكثر سلاسة، من المفيد السماح للسيارة بالعبور على موقع جيد. يمكن للسائق ضبط موضع بنفسه دائماً عن طريق زيادة قوة التوجيه. ومن المهم بالنسبة للسائق الفحص للتأكد من تموضع سيارته في موضع آمن في الحارة المرورية.

إذا لم يوجه Pilot Assist السيارة بالطريقة المناسبة في الحارة المرورية، فيوصى بإيقاف تشغيل Pilot Assist أو التحويل إلى نظام التحكم في ثبات السرعة التكيّفي*.

المساعدة في التوجيه

يتم الإشارة إلى حالة مساعدة التوجيه الحالية عن طريق لون رمز لعجلة القيادة:

• أخضر لعجلة القيادة للإشارة إلى تنشيط مساعدة التوجيه

• رمادي لعجلة القيادة (كما هو موضح للإشارة إلى إيقاف تشغيل مساعدة

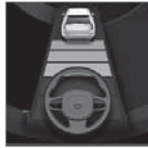

التوجيه.

مساعدة التوجيه Pilot Assist بأخذ في اعتباره سرعة السيارة التي أمامك وعلامات الحارة المرورية. ويستطيع السائق في أي وقت تجاهل توصيات Pilot Assist بخصوص التوجيه ويمكنه توجيه السيارة في أي اتجاه آخر، مثل تغيير الحارة لتفادي عقبة على الطريق.

إذا تعذر على Pilot Assist تفسير معالم حارة السير بوضوح، مثلاً في حالة عدم قدرة الكاميرا ووحدة الرادار على مشاهدة معالم الحارة الجانبية، فسيقوم Pilot Assist مؤقتاً بتعطيل مساعدة التوجيه ولكن سيتم مواصلة العمل فور التمكن من

لقد تم تصميم وظيفة Pilot Assist وبصورة أساسية لاستخدامها على الطرق السريعة والطرق الرئيسية المماثلة حيث يمكن أن تساهم في الحصول على راحة أكبر أثناء القيادة وعلى تجربة قيادة أكثر استرخاءً.

يحدد السائق السرعة المطلوبة والفاصل الزمني بينه وبين السيارة التي أمامه. ثم يقوم Pilot Assist بفحص المسافة حتى السيارة التي أمام سيارتك وكذلك فحص العلامات الجانبية للحارة المرورية على سطح الطريق باستخدام الكاميرا. ويتم الحفاظ على الفاصل الزمني المحدد مسبقاً بواسطة ضبط السرعة الأوتوماتيكي بينما يعمل مساعد التوجيه على المساعدة في توجيه السيارة بين خطي الحارة المرورية.

يعمل Pilot Assist على تنظيم السرعة باستخدام التسارع والفرملة. ومن الطبيعي صدور صوت منخفض من الفرامل عند استخدامها لضبط السرعة.

Pilot Assist تسعى إلى:

- تنظيم السرعة بسلاسة. في المواقف التي تتطلب استخدام الفرامل المفاجئ، يجب على السائق الفرملة بنفسه. يسري ذلك في حالة الاختلافات الكبيرة في السرعة أو إذا استخدمت السيارة الموجودة في المقدمة الفرامل بصورة مفاجئة. نظراً إلى محدودية الكاميرا ووحدة الرادار قد تتم الفرملة على نحو مفاجئ أو قد لا تحدث على الإطلاق.
- اتباع السيارة التي أمامك في نفس الحارة المرورية على فترات زمنية يضبطها السائق. إذا لم تكتشف وحدة الرادار أي مركبات أمام سيارتك، فستحافظ السيارة على السرعة المضبوطة والمحفوظة بواسطة السائق. ويحدث ذلك أيضاً في حالة تجاوز سرعة السيارة التي تسير بالمقدمة للسرعة المضبوطة.

Pilot Assist**

يمكن أن تساعد Pilot Assist السائق على قيادة السيارة بحيث لا تتخطى الحارة المرورية بالإضافة إلى الحفاظ على سرعة ثابتة مع وجود فاصل زمني محدد مسبقاً بين سيارتك والسيارة التي أمامك.

تعرف على Pilot Assist

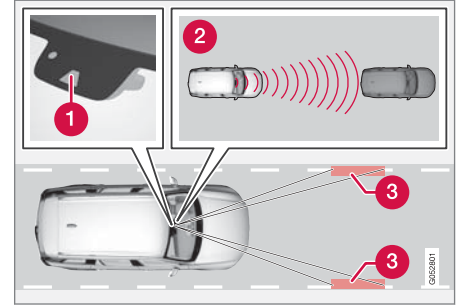

تقيس وحدة الرادار والكاميرا المسافة بين سيارتك والسيارة التي أمامك وتكتشفان الحارات الجانبية.

1 وحدة الكاميرا والرادار

2 قراء المسافات

3 القارئ والعلامات الجانبية

Pilot Assist تساعد على التحكم في سيارتك وقد تحتاج إلى القيادة بضعة كيلومترات مع Pilot Assist قبل أن تعتاد على هذه الوظيفة. من المهم معرفة جميع تطبيقات الوظيفة والقيود عليها من أجل استخدام جميع المزايا بأمان.

** يمكن لهذه الوظيفة أن تكون إما قياسية أو اختياري، تبعاً للسوق.

►► اكتشاف معالم حارة السير مرة أخرى - وعلى الرغم من ذلك تظل وظائف التحكم في السرعة والمسافة نشطة. وسوف تهنئ عجلة القيادة بشكل لطيف عند إلغاء تنشيطها مؤقتاً بغية تنبيه السائق بحصول التغيير.

تحذير ⚠

يتم أوتوماتيكياً تعطيل مساعدة التوجيه Pilot Assist ثم يتم مواصلتها دون إنذار سابق.

المنحنيات الدائرية وعند انقسام الطريق

يتدخل Pilot Assist مع السائق وبالتالي يتعين عليه عدم انتظار مساعدة التوجيه من Pilot Assist ولكن عليه أن يكون مستعداً دوماً لزيادة التوجيه، خاصة في المنحنيات.

عند اقتراب السيارة من أحد المخارج أو انقسام الحارة، يتعين على السائق توجيه السيارة ناحية الحارة المطلوبة بحيث يتمكن Pilot Assist من اكتشاف الاتجاه المطلوب.

البدان على عجلة القيادة

شروط عمل وظيفة Pilot Assist هو أن لا يرفع السائق يديه من عجلة القيادة من المهم كذلك بالنسبة للسائق الحفاظ على النشاط واليقظة أثناء القيادة وذلك لأن وظيفة Pilot Assist لا يمكنها التنبؤ بكل المواقف المحتملة وكذلك فهي تتحول إلى وضع إيقاف التشغيل دون إشعار مسبق.

إذا اكتشفت Pilot Assist أن السائق لا يبقى يديه على عجلة القيادة، يصدر النظام عندها تحذيراً مع رمز ورسالة نصية على شاشة السائق من أجل حث السائق على قيادة السيارة بشكل فعال.



إذا لم يتم الكشف عن وضع السائق ليديه على عجلة القيادة بعد بضع ثوانٍ، سيتم تكرار مطالبتته بتوجيه السيارة بشكل فعال وستنطلق أيضاً إشارة صوتية لتنبيهه.

وإذا لم تستطع وظيفة Pilot Assist الكشف عن وضع السائق يديه على عجلة القيادة بعد بضع ثوانٍ إضافية، سيرتفع عندها صوت إشارة التحذير بشكل مكثف وسيتم إلغاء تنشيط وظيفة التوجيه. يلزم إعادة تشغيل Pilot Assist باستخدام الزر (٥٦) في عجلة القيادة.

تحذير ⚠

- تُعد هذه الوظيفة تكميلية لمساعدة السائق والغرض منها تسهيل القيادة وجعلها أكثر أماناً - ولا يمكنها التعامل مع كل الظروف المرورية ولا جميع حالات الطقس أو ظروف الطريق.
- يُنصح السائق بقراءة كل الأقسام الواردة في دليل المالك المرتبطة بهذه الوظيفة للحصول على معلومات حول عوامل مثل المحدوديات وما ينبغي على السائق معرفته قبل استخدام النظام.
- لا تعتبر وظيفة دعم السائق بديلاً عن انتباه السائق وحكمته. فالسائق يتحمل المسؤولية دوماً عن ضمان قيادة السيارة بأسلوب آمن، وبسرعة مناسبة مع توفير مسافة مناسبة بينه وبين السيارات التي أمامه، ووفقاً للقواعد والقوانين المرورية الحالية.

مهم !

يجب عدم القيام بصيانة مكونات دعم السائق إلا في الورشة - نوصي بورشة معتمدة من Volvo.

معلومات ذات صلة

- نظام دعم السائق (ص. ٢٣٨)
- تحديد وتنشيط Pilot Assist* (ص. ٢٨١)
- وضع العرض لـ Pilot Assist* (ص. ٢٧٩)
- محدوديات Pilot Assist* (ص. ٢٨٤)
- الرموز والرسائل في Pilot Assist* (ص. ٢٨٦)
- عناصر التحكم لـ Pilot Assist* (ص. ٢٧٩)
- تحذير من وظيفة دعم السائق في حال وجود خطر تصادم (ص. ٢٨٨)
- تغيير الهدف بواسطة وظيفة دعم السائق (ص. ٢٨٩)
- ضبط الفاصل الزمني عن المركبة الأمامية (ص. ٢٩٠)
- ضبط السرعة المخزّنة لوظيفة دعم السائق (ص. ٢٨٩)
- الفرملة التلقائية بواسطة وظيفة دعم السائق (ص. ٢٩٢)
- وظيفة المساعدة في التجاوز* (ص. ٢٨٧)

وضع العرض لـ Pilot Assist*^{٧٤}

يُظهر المثال على شكل صورة كيفية عرض Pilot Assist على شاشة العرض في مختلف السياقات.

السرعة

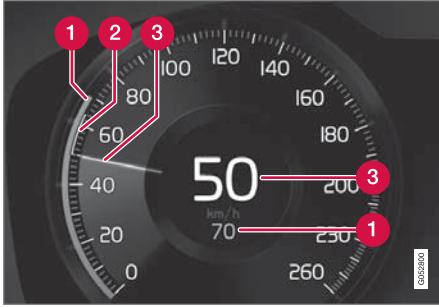

إشارة السرعات.

1 السرعة المحفوظة

2 سرعة السيارة التي أمامك

3 السرعة الحالية لسيارتك

الفاصل الزمني

Pilot Assist لا يعمل إلا على تنظيم الفاصل الزمني بين سيارتك والسيارة التي أمامك وذلك عندما تظهر السيارة (1) في رمز المسافة أعلى رمز عجلة القيادة.

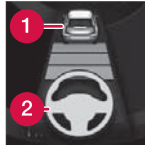

5 زيادة الفاصل الزمني بينك وبين السيارات التي أمامك

6 تقليل الفاصل الزمني بينك وبين السيارات التي أمامك

7 للتبديل من Pilot Assist إلى مثبت السرعة التكييفي

8 رمز الوظيفة

9 رموز السيارة المستهدفة

10 رمز الفاصل الزمني بينك وبين السيارات التي أمامك

11 رمز تشغيل/إيقاف تشغيل مساعدة التوجيه

معلومات ذات صلة

• Pilot Assist* (ص. ٢٧٧)

عناصر التحكم لـ Pilot Assist*^{٧٣}

في ما يلي ملخصاً عن كيفية التحكم بوظيفة Pilot Assist باستخدام لوحة المفاتيح اليسرى في عجلة القيادة وعن كيفية عرض الوظيفة على الشاشة.

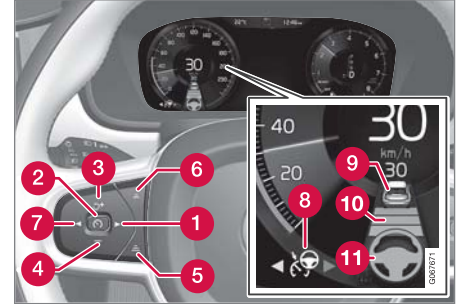

أزرار ورموز الوظيفة.

1 ▶ للتبديل من نظام ثبات السرعة التكييفي* إلى Pilot Assist

2 (⊖) : من وضع الاستعداد - تنشيط Pilot Assist وحفظ السرعة الحالية

2 (⊕) : من الوضع النشط - إلغاء تنشيط/تغيير Pilot Assist إلى وضع الاستعداد

3 (⊕) : تنشيط Pilot Assist من وضع الاستعداد ومواصلة السرعة المحفوظة والفاصل الزمني

3 + : زيادة السرعة المحفوظة

4 - : تقليل السرعة المحفوظة

٧٣ يمكن لهذه الوظيفة أن تكون إما قياسية أو اختيارية، تبعاً للسوق.



المثال التوضيحي السابق يعرض أن Pilot Assist مضبوط للحفاظ على سرعة ١١٠ كم/سا (٦٨ ميل في الساعة) وفي الوقت نفسه يتبع السيارة التي أمام سيارتك والتي تسير بالسرعة نفسها.

هنا، يوفر نظام Pilot Assist المساعدة في التوجيه بسبب إمكانية اكتشاف خطوط الحارات الجانبية.



المثال التوضيحي السابق يعرض أن Pilot Assist مضبوط للحفاظ على سرعة ١١٠ كم/سا (٦٨ ميل في الساعة) وفي الوقت نفسه يتبع السيارة التي أمام سيارتك والتي تسير بالسرعة نفسها.

لا يوفر Pilot Assist أي مساعدة في التوجيه بسبب تعذر اكتشاف خطوط الحارات الجانبية.

▶▶ لا ينشط Pilot Assist لمساعدة التوجيه إلا عند تحول رمز عجلة القيادة (2) من اللون الرمادي إلى الأخضر.

عند القيادة

في المثال التوضيحي التالي، تقوم وظيفة معلومات لافتة الطريق (٧°RSI) بإعلام السائق أن السرعة القصوى المسموح بها هي ١٣٠ كم/ساعة (٨٠ ميل/ساعة).



المثال التوضيحي السابق يعرض أن Pilot Assist مضبوط للحفاظ على سرعة ١١٠ كم/سا (٦٨ ميل في الساعة) وأنه لا توجد سيارة في الأمام لاتباعها.

لا يوفر Pilot Assist أي مساعدة في التوجيه بسبب تعذر اكتشاف خطوط الحارات الجانبية.

٧٤ يمكن لهذه الوظيفة أن تكون إما قياسية أو اختيارية، تبعاً للسوق.
٧٥ Road Sign Information

دعم السائق

- يلزم وجود سيارة ("السيارة المستهدفة") أمام سيارتك بمسافة معقولة، أو ألا تقل السرعة الحالية عن ١٥ كم/سا (٩ ميل في الساعة).
 - في السيارات المزودة بصندوق تروس يدوي. يجب أن تكون السرعة على الأقل ٣٠ كم/سا (٢٠ ميل في الساعة).
 - ١. اضغط على الزر ◀ (1) أو ▶ (3) للتمرير إلى رمز وظيفة Pilot Assist (4).
 - < الرمز الرمادي اللون - يكون Pilot Assist في وضع الاستعداد.
 - ٢. عندما يتم تحديد Pilot Assist - اضغط على الزر (5) في عجلة القيادة لتنشيطه.
 - < الرمز أبيض اللون - بدأ تنشيط Pilot Assist وتم تخزين السرعة الحالية على أنها الحد الأقصى للسرعة.
- إعادة تنشيط Pilot Assist وفقاً لآخر سرعة مخزنة**
- عندما يتم تحديد Pilot Assist - اضغط على الزر (5) في عجلة القيادة لتنشيطه.
 - < بتغيير لون العلامات والرموز في شاشة السائق لمثبت السرعة من الرمادي إلى الأبيض - تتبع السيارة آخر سرعة محفوظة مرة أخرى.

تحذير ⚠

الزيادة الكبيرة في السرعة قد تتبع عند مواصلة السرعة بواسطة زر عجلة القيادة (5).

تحديد وتنشيط* Pilot Assist

ينبغي أولاً تحديد وظيفة Pilot Assist ثم تنشيطه كي يُتاح تحكّمه بالسرعة والمسافة وتوفير المساعدة في التوجيه.

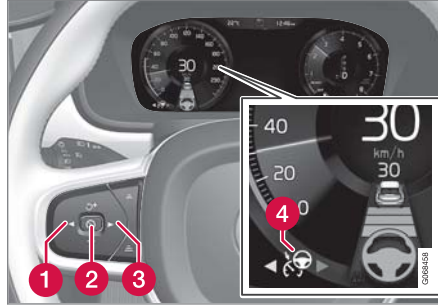

عجلة القيادة باللون الأخضر تشير إلى أن Pilot Assist يقدّم المساعدة في التوجيه.

يلزم توفر الشروط التالية كي يتم تشغيل Pilot Assist.

- يلزم ربط حزام أمان مقعد السائق كما يلزم أن يكون باب السائق مغلقاً.
- يلزم أن تكون علامات حواف الحارة المرورية واضحة كما يلزم اكتشافها بواسطة السيارة.
- يلزم وجود سيارة ("السيارة المستهدفة") أمام سيارتك بمسافة معقولة، أو ألا تقل السرعة الحالية عن ١٥ كم/سا (٩ ميل في الساعة).
- يجب ألا تتجاوز السرعة ١٤٠ كم/ساعة (٨٧ ميلاً/ساعة).
- يلزم ألا يرفع السائق يديه عن عجلة القيادة.



المثال التوضيحي السابق يعرض أن Pilot Assist مضبوط للحفاظ على سرعة ١١٠ كم/سا (٦٨ ميل في الساعة) وأنه لا توجد سيارة في الأمام لاتباعها.

توفر Pilot Assist المساعدة في التوجيه عندما يكون ممكناً اكتشاف خطوط الحارات الجانبية.

معلومات ذات صلة

- Pilot Assist* (ص. ٢٧٧)
- محدوديات Pilot Assist* (ص. ٢٨٤)

٧٦ يمكن لهذه الوظيفة أن تكون إما قياسية أو اختيارية، تبعاً للسوق.

تحذير ⚠️

- بوجود Pilot Assist في وضع الاستعداد، يلزم السائق التدخل والتوجيه وتنظيم السرعة والمسافة بين سيارته والسيارة التي أمامها.
- عندما يكون Pilot Assist في وضع الاستعداد وأثناء اقتراب السيارة بصورة كبيرة من السيارة التي أمامها، يتم تحذير السائق حول تلك المسافة القصيرة عن طريق وظيفة تحذير المسافة*.

معلومات ذات صلة

- مثبت السرعة التكييفي* (ص. ٢٦٩)
- تحديد وتنشيط نظام التحكم في ثبات السرعة التكييفي* (ص. ٢٧٢)
- التبديل بين نظام التحكم في ثبات السرعة ونظام التحكم في ثبات السرعة التكييفي* في شاشة العرض المركزية (ص. ٢٧٥)
- محدوديات عمل نظام التحكم في ثبات السرعة التكييفي* (ص. ٢٧٤)
- التعطيل المؤقت لوظيفة المساعدة في التوجيه باستخدام Pilot Assist* (ص. ٢٨٤)

إلغاء تنشيط*Pilot Assist

بالإمكان إلغاء تنشيط Pilot Assist وإيقاف تشغيله.

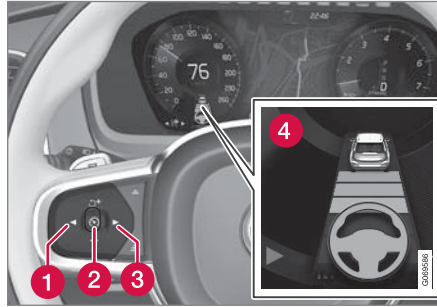

١. اضغط على زر عجلة القيادة (4) (2).
- < تصبح الرمز والمؤشرات رمادية اللون – تم ضبط Pilot Assist في وضع الاستعداد. في حال تنشيطهم، يتم أيضاً إيقاف تشغيل مؤشر الفاصل الزمني والرمز الخاص بالسيارة المستهدفة.
٢. اضغط زر عجلة القيادة (1) أو (3) للتبديل إلى وظيفة أخرى.
- < يتم إيقاف تشغيل رمز شاشة السائق ومؤشر وظيفة Pilot Assist (4) – مما يؤدي إلى حذف السرعة القصوى المحفوظة.

معلومات ذات صلة ▶▶

- Pilot Assist* (ص. ٢٧٧)
- إلغاء تنشيط Pilot Assist* (ص. ٢٨٢)
- محدوديات Pilot Assist* (ص. ٢٨٤)

٧٧ يمكن لهذه الوظيفة أن تكون إما قياسية أو اختيارية، تبعاً للسوق.

- السرعة أقل من ٥ كم/ساعة (٣ ميل/ساعة) وتنقطع السيارة الأمامية وبهذا لا يجد Pilot Assist سيارة لاتباعها.
- تنخفض السرعة لأدنى من ٣٠ كم/سا (٢٠ ميل في الساعة) - ينطبق فقط على السيارات المزودة بصندوق تروس يدوي.

معلومات ذات صلة

- Pilot Assist * (ص. ٢٧٧)
- تحديد وتنشيط Pilot Assist * (ص. ٢٨١)
- إلغاء تنشيط Pilot Assist * (ص. ٢٨٢)
- محدوديات Pilot Assist * (ص. ٢٨٤)

وضع الاستعداد الأوتوماتيكي

تحذير

- مع وضع الاستعداد الأوتوماتيكي، يتم تحذير السائق عبر إشارة صوتية ورسالة تظهر على شاشة عرض السائق.
- يتعين على السائق تنظيم سرعة السيارة والضغط على الفرامل عند الحاجة وكذلك الحفاظ على مسافة آمنة بينه وبين السيارات الأخرى.

قد يتم تشييق وضع الاستعداد الأوتوماتيكي بسبب حدوث حالة مما يلي.

- أحد الأنظمة التي يعتمد عليها Pilot Assist يتوقف عن العمل، مثل نظام التحكم في الثبات / مضاد الانزلاق ٢٩.
- اليدان ليستا على عجلة القيادة.
- يقوم السائق بفتح الباب.
- يفك السائق حزام الأمان.
- سرعة المحرك منخفضة/مرتفعة للغاية.
- فقدان الجر لعجلة أو أكثر.
- درجة حرارة الفرامل مرتفعة.
- تشييق فرامل الوقوف.
- الكاميرا ووحدة الرادار مغطاة مثلاً بالجليد أو بمطر كثيف (عدسة الكاميرا/موجات الراديو محجوبة).
- السرعة أقل من ٥ كم/ساعة (٣ ميل/ساعة) مع عدم تحقّق Pilot Assist مما إذا كان الجسم الهدف هو سيارة ثابتة أو جسم آخر، كمطبخ صناعي على سبيل المثال.

وضع الاستعداد لوظيفة*٧٨ Pilot Assist

يمكن إلغاء تنشيط وظيفة Pilot Assist وضبطها في وضع الاستعداد. يمكن أن يحدث ذلك نتيجة لتدخل السائق أو تلقائياً. يشير وضع الاستعداد إلى أنه تم تحديد الوظيفة في شاشة السائق ولكن لم يتم تنشيطها. في هذه الحالة، لن تقوم وظيفة Pilot Assist بتنظيم السرعة أو المسافة الفاصلة عن السيارة الأمامية ولن تتيح أية مساعدة في التوجيه.

وضع الاستعداد مع تدخل السائق

يتم إلغاء تنشيط Pilot Assist وضبطه على وضع الاستعداد في حالة حدوث أي من التالي:

- استخدام فرامل القدم.
- تحريك ذراع اختيار السرعة إلى الوضع N.
- يتم استخدام مؤشرات الاتجاه لمدة أطول من دقيقة واحدة.
- يحافظ السائق على سرعة تزيد على السرعة المخزّنة لمدة أطول من دقيقة واحدة.
- يتم الضغط على دواسة القابض لمدة دقيقة تقريباً - ينطبق على السيارات المزودة بصندوق تروس يدوي.

التعطيل المؤقت لوظيفة المساعدة في التوجيه باستخدام Pilot Assist*^{٨٠}

يمكن تعطيل وظيفة المساعدة في التوجيه مؤقتاً ويمكن إعادة تفعيلها دون إنذار مسبق باستخدام Pilot Assist. عند استخدام مؤشرات الاتجاه، يتم مؤقتاً تعطيل مساعدة التوجيه في Pilot Assist. عندما يكون مؤشر الاتجاه قيد إيقاف التشغيل، يتم إعادة تنشيط مساعد التوجيه تلقائياً إذا كان ما يزال من الممكن اكتشاف علامات حواف الحارة.

إذا تعدد على Pilot Assist تفسير معالم حارة السير بوضوح، مثلاً في حالة عدم قدرة الكاميرا أو وحدة الرادار على مشاهدة معالم الحارة الجانبية، فسيقوم Pilot Assist بتعطيل وظيفة المساعدة في التوجيه بشكل مؤقت - لكن، ستظل وظائف التحكم بالسرعة والمسافة نشطة. وتتم إعادة تفعيل وظيفة المساعدة في التوجيه عندما يصبح بالإمكان تفسير معالم الحارة من جديد. في مثل تلك الحالات، قد يؤدي الاهتزاز الطفيف لعجلة القيادة إلى تنبيه السائق إلى أنه تم تعطيل وظيفة المساعدة في التوجيه بشكل مؤقت.

معلومات ذات صلة

- Pilot Assist* (ص. ٢٧٧)
- تحديد وتنشيط Pilot Assist* (ص. ٢٨١)
- إلغاء تنشيط Pilot Assist* (ص. ٢٨٢)
- محدوديات Pilot Assist* (ص. ٢٨٤)

محدوديات Pilot Assist*^{٨١}

قد تحتوي وظيفة Pilot Assist على محدوديات في بعض المواقع.

وظيفة Pilot Assist هي وظيفة مساعدة للسائق في كثير من المواقع. ولكن المسؤولية تقع دوماً على السائق في الحفاظ على مسافة آمنة بين السيارة والأجسام المحيطة بها، وكذلك في الحفاظ على وجود السيارة في موقع صحيح بين خطوط الحارات المرورية.

تحذير

في مواقف معينة، قد تجد مساعدة التوجيه في Pilot Assist صعوبة في مساعدة السائق بصورة صحيحة أو قد يتم تعطيلها أوتوماتيكياً، وفي هذه الحالة لا يُنصح باستخدام Pilot Assist. أمثلة لمثل هذه المواقف:

- خطوط الحارات غير واضحة أو شبه مختفية أو غير موجودة أو تتقاطع مع بعضها البعض، أو إذا كانت هناك عدة مجموعات من خطوط الحارات.
- تم تغيير شكل تقسيم الحارة، على سبيل المثال عندما تنفصل الحارات أو تندمج، وكذلك على الطرق الزلقة.
- عند مواقع أعمال الطرق والتغييرات المفاجئة في اتجاه الطريق، على سبيل المثال عندما لا تعود الخطوط تشير إلى المسار الصحيح.
- عند وجود الحواف أو خطوط أخرى بخلاف علامات الحارات على الطريق أو بالقرب منه، عند المنحنيات على سبيل المثال أو الوصلات أو أعمال الإصلاح الموجودة على الطريق أو حواف الحدود أو حواف الطريق أو عند وجود ظلال قوية.
- عند ضيق الحارات أو انحرافها.
- إذا كانت الحارة تحتوي على أشكال مضلعة أو بها حفر.
- عندما تسوء الأحوال الجوية أو عند المطر أو الجليد أو الضباب أو الوحل أو في حالة ضعف الرؤية مع

^{٨٠} يمكن لهذه الوظيفة أن تكون إما قياسية أو اختيارية، تبعاً للسوق.

^{٨١} يمكن لهذه الوظيفة أن تكون إما قياسية أو اختيارية، تبعاً للسوق.

دعم السائق

الأمامية عند القيادة على المنحدرات الحادة - وفي هذه الحالات،
الزم الحذر الشديد واستعد للفرملة.

لا تستخدم Pilot Assist مع حمولة ثقيلة أو أثناء توصيل
مقطورة بالسيارة.

ملاحظة

يتعذر تنشيط Pilot Assist في حالة توصيل مقطورة أو
حاملة دراجة أو ما شابه إلى النظام الكهربائي بالسيارة.

وضع القيادة غير متاح

لا يمكن تحديد وضع القيادة Off Road أثناء تنشيط Pilot
Assist.

ملاحظة

تستخدم هذه الوظيفة كاميرا السيارة ووحدات الرادار فيها
والتي تخضع لبعض المحدوديات العامة.

معلومات ذات صلة

- Pilot Assist* (ص. ٢٧٧)
- محدوديات الكاميرا ووحدة الرادار (ص. ٣٤٥)
- قوة التوجيه حسب السرعة (ص. ٢٣٨)
- أوضاع القيادة* (ص. ٣٧١)

تحذير

يلزم عدم استخدام Pilot Assist إلا في حالة وجود خطوط
حارات مرورية واضحة على كلا الجانبين. وأي استخدام آخر
بخلاف هذا يزيد من خطر اصطدام السيارة بالأجسام المحيطة
التي يتعذر اكتشافها بواسطة هذه الوظيفة.

تحذير

- هذا ليس نظاماً لتجنب الاصطدام. يتحمل السائق
المسؤولية دوماً ويجب عليه التدخل في حالة عدم قدرة
النظام على اكتشاف السيارة التي أمامه.
- لا تقوم الوظيفة بالفرملة في حال وجود أشخاص أو
حيوانات أو مركبات صغيرة مثل الدراجات الهوائية
والنارية. ولا مع المقطورات المنخفضة والأشياء
والسيارات المعاكسة أو البطينة أو المتوقفة.
- لا تستخدم الوظيفة في ظل ظروف صعبة، على سبيل
المثال داخل المدن أو عند مقترقات الطرق أو على
الأسطح الزلقة أو على الطرق حيث هناك ماء أو وحل
كثير أو في الأماكن التي تشهد تساقط شديد للمطر أو
التلج أو في الأماكن حيث الرؤية ضعيفة أو على
الطرق التي تتعرض للرياح أو على الطرق الزلقة.

يستطيع السائق دوماً تصحيح أو ضبط تدخلات عجلة القيادة
الصادرة عن Pilot Assist ويمكنه التحكم في عجلة القيادة كما
يحلوه.

الطرق المنحدرة و/أو الحمولات الثقيلة

لا تنس أن Pilot Assist تم تصميمه في المقام الأول ليتم
استخدامه عند القيادة على أسطح الطرق المستوية. وقد تجد
الوظيفة صعوبة في الحفاظ على المسافة الصحيحة من السيارة

انخفاض الإضاءة أو وجود إضاءة في الخلفية أو في
حالة أسطح الطرق الزلقة.

يجب على السائق الانتباه إلى وجود المحدوديات التالية في
Pilot Assist:

- يتعذر اكتشاف الأرصفة المرتفعة أو الحواجز على
جانب الطريق أو العقبات المؤقتة (الأفصاح المرورية أو
حواجز الأمان أو غيرها). أو يمكن اكتشافها بصورة
غير واقعية على أنها خطوط للحارة المرورية، مع
خطر اصطدام السيارة بهذه العقبات. ينبغي أن يتيقن
السائق من وجود مسافة مناسبة بين السيارة وبين هذه
العقبات.
- لا تملك الكاميرا ولا مستشعر الرادار القدرة على
اكتشاف كل الأجسام القادمة والعقبات في البيئة
المرورية، مثل التجاويف والعقبات الثابتة أو الأجسام
التي تحجب الطريق بصورة كلية أو جزئية.
- لا يمكن لوظيفة Pilot Assist "رؤية" المشاة أو
الحيوانات أو غيرها.
- التوجيه الموصى به محدود القوة، مما يعني أنه لا
يمكن لوظيفة Pilot Assist مساعدة السائق بشكل دائم
على التوجيه والحفاظ على السيارة ضمن الحارة.
- في حالة السيارات المزودة بنظام Sensus
Navigation*، يمكن للوظيفة استخدام المعلومات من
بيانات الخريطة اختيارياً، مما قد تؤدي إلى اختلاف في
الأداء.
- يتم إيقاف تشغيل Pilot Assist إذا كان التوجيه
المعزز المرتبط بقوة التوجيه المستندة إلى السرعة
يعمل بقدرة مخفضة - على سبيل المثال، أثناء عملية
التبريد بسبب سخونة مفرطة.

الرموز والرسائل في Pilot Assist*^{٨٢}

يمكن إظهار عدد من الرموز والرسائل بخصوص Pilot Assist عبر شاشة السائق.

الرمز	رسالة / إشعار	المواصفات
	رمز عجلة القيادة باللون الرمادي	للإشارة إلى إيقاف تشغيل مساعدة التوجيه. عند تقديم Pilot Assist مساعدة توجيه، تكون عجلة القيادة باللون الأخضر.
	رمز اليدين على عجلة القيادة	لا يستطيع النظام اكتشاف ما إذا كان السائق يضع يديه على عجلة القيادة أم لا. ضع يديك على عجلة القيادة وقم بتوجيه السيارة بشكل فعال.
	مستشعر زجاج أمامي إعاقعة المستشعر، انظر دليل المالك	نظف الزجاج الأمامي في المنطقة أمام مستشعرات الكاميرا ووحدة الرادار.

معلومات ذات صلة

- Pilot Assist* (ص. ٢٧٧)
- محدوديات Pilot Assist* (ص. ٢٨٤)

يمكن إزالة الرسالة النصية بالضغط لفترة وجيزة على الزر  من منتصف لوحة المفاتيح اليمنى بعجلة القيادة. إذا استمرت الرسالة: اتصل بالورشة - يُنصح بالاتصال بورشة فولفو معتمدة.

^{٨٢} يمكن لهذه الوظيفة أن تكون إما قياسية أو اختيارية، تبعاً للسوق.

استخدام وظيفة المساعدة في التجاوز

يمكن استخدام وظيفة المساعدة في التجاوز مع نظام التحكم في ثبات السرعة التكيّفي* أو مع Pilot Assist*. ينبغي توفر عدد من المعايير كي يكون بالإمكان استخدام وظيفة المساعدة في التجاوز. يلزم تحقق هذه الشروط كي يمكن تنشيط مساعد التخطي:

- يلزم وجود سيارة في المقدمة ("السيارة المستهدفة")
- السرعة الحالية لسيارتك لا تقل عن ٧٠ كم/سا (٤٣ ميل في الساعة)
- يلزم أن تكون السرعة المحفوظة عالية بدرجة كافية ليتم التجاوز بصورة آمنة.

لبدء مساعد التجاوز:

– قم بتنشيط مؤشر الاتجاه.

استخدم مؤشر الاتجاه الأيسر في السيارة ذات القيادة من اليسار - ومؤشر الاتجاه الأيمن في السيارة ذات القيادة من اليمين.

< يبدأ تشغيل مساعد التجاوز.

تحذير



- تُعدّ هذه الوظيفة تكميلية لمساعدة السائق والغرض منها تسهيل القيادة وجعلها أكثر أماناً - ولا يمكنها التعامل مع كل الظروف المرورية ولا جميع حالات الطقس أو ظروف الطريق.
- يُنصح السائق بقراءة كل الأقسام الواردة في دليل المالك المرتبطة بهذه الوظيفة للحصول على معلومات حول عوامل مثل المحدوديات وما ينبغي على السائق معرفته قبل استخدام النظام.
- لا تعتبر وظيفة دعم السائق بديلاً عن انتباه السائق وحكمته. فالسائق يتحمّل المسؤولية دوماً عن ضمان قيادة السيارة بأسلوب آمن، وبسرعة مناسبة مع توفير مسافة مناسبة بينه وبين السيارات التي أمامه، ووفقاً للقواعد والقوانين المرورية الحالية.

معلومات ذات صلة

- نظام دعم السائق (ص. ٢٣٨)
- استخدام وظيفة المساعدة في التجاوز (ص. ٢٨٧)
- مثبت السرعة التكيّفي* (ص. ٢٦٩)
- Pilot Assist* (ص. ٢٧٧)

وظيفة المساعدة في التجاوز*

يمكن لوظيفة المساعدة في التجاوز أن تساعد السائق عند تجاوزه لمركبات أخرى. يمكن استخدام هذه الوظيفة مع نظام التحكم في ثبات السرعة التكيّفي* أو مع Pilot Assist*.

عندما يتبع نظام التحكم في ثبات السرعة التكيّفي أو Pilot Assist سيارة أخرى، ويرغب السائق في تجاوز هذه السيارة من خلال تنشيط مؤشر الاتجاه^٨، يقوم النظام بمساعدة السائق عبر زيادة السرعة تجاه السيارة التي أمامه وذلك قبل أن تصل سيارته إلى حارة التجاوز.

وتقوم الوظيفة بتأخير تقليل السرعة وذلك لتجنب الفرملة قبل الأوان عندما تقترب سيارتك من سيارة ذات سرعة بطيئة.

تظل الوظيفة نشطة حتى تتخطى سيارتك السيارة التي أمامك بصورة كاملة.

تحذير



كن حذراً لأن هذه الوظيفة يمكن تنشيطها في الكثير من المواقف بخلاف تجاوز السيارات، على سبيل المثال عند استخدام مؤشر اتجاه لتوضيح تغيير حارة المرور أو الخروج إلى طريق آخر - فستزيد سرعة السيارة عند ذلك بقدر وجيز.

^٨ تشغيل وميض أيسر فقط في السيارات ذات عجلة القيادة اليسرى، أو وميض أيمن في السيارات ذات عجلة القيادة اليمنى.

تحذير

عند استخدام نظام Overtaking Assistance System (المساعدة في التجاوز)، يجب أن يكون السائق على دراية باحتمال وجود تسارع غير مرغوب فيه في حالة تغير الظروف فجأة.

بعض المواقف ينبغي تجنبها، مثل:

- اقتراب السيارة من مخرج للانعطاف في نفس الاتجاه الاعتيادي لعملية التجاوز.
- إبطاء السيارة التي أمام سيارتك سرعتها قبل تجاوز السائق في حارة المجاوزة.
- إبطاء الحركة المرورية في حارة التجاوز
- قيادة سيارة ذات عجلة قيادة يميني في بلد فيه السيارات بعجلة قيادة يسرى (أو العكس).

يمكن تجنب مثل هذه الحالات عن طريق وضع نظام التحكم في ثبات السرعة التكييفي أو Pilot Assist مؤقتًا في وضع الاستعداد.

معلومات ذات صلة

- وظيفة المساعدة في التجاوز* (ص. ٢٨٧)
- مثبت السرعة التكييفي* (ص. ٢٦٩)
- Pilot Assist* (ص. ٢٧٧)
- وضع الاستعداد لنظام التحكم في ثبات السرعة التكييفي* (ص. ٢٧٣)
- وضع الاستعداد لوظيفة Pilot Assist* (ص. ٢٨٣)

تحذير من وظيفة دعم السائق في حال وجود خطر تصادم

يمكن لظُم دعم السائق لنظام التحكم في ثبات السرعة التكييفي* وPilot Assist* تحذير السائق إذا أصبحت المسافة الفاصلة عن السيارة التي أمامه قصيرة جدًا بشكل مفاجئ.

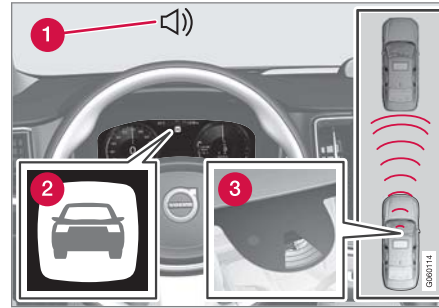

الصوت والرمز للتحذير من خطر التصادم

- 1 إشارة صوتية في حالة خطر حدوث تصادم
- 2 إشارة تحذير في حالة خطر حدوث تصادم
- 3 قياس المسافة بواسطة الكاميرا ووحدة الرادار

يستخدم نظام التحكم في ثبات السرعة التكييفي كما وظيفة Pilot Assist حوالي ٤٠% من قدرة فرامل القدم. إذا كانت السيارة بحاجة إلى استعمال الفرامل بما يتجاوز قدرة وظيفة دعم السائق ولم يبق السائق بالفرملة، يتم عندئذ استخدام مصباح التحذير وصوت التحذير لتنبيه السائق بضرورة التدخل الفوري من جانبه.

تحذير

تقوم ظُم دعم السائق بالتحذير فقط من المركبات التي تكتشفها وحدة الرادار الخاصة بها - بالتالي، قد لا يصدر أي تحذير أو قد يصدر مع بعض التأخير. لا تنتظر حتى يصدر الإنذار. بل استخدم الفرامل إذا اقتضى الأمر.

معلومات ذات صلة

- نظام دعم السائق (ص. ٢٣٨)
- مثبت السرعة التكييفي* (ص. ٢٦٩)
- Pilot Assist* (ص. ٢٧٧)

ضبط السرعة المخزنة لوظيفة دعم السائق

يمكن ضبط السرعة المخزنة لوظائف محدد السرعة، ونظام التحكم في ثبات السرعة، ونظام التحكم في ثبات السرعة في ثبات السرعة التكييفي* ووظائف Pilot Assist*.

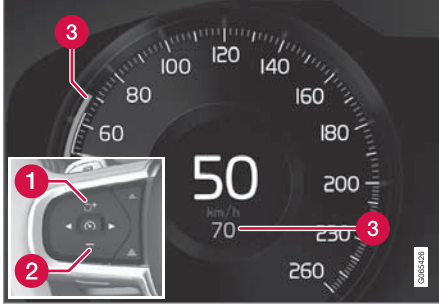

- 1 + : زيادة السرعة المحفوظة
- 2 - : تقليل السرعة المحفوظة
- 3 السرعة المحفوظة

- فُم بتغيير السرعة المضبوطة بواسطة ضغطات قصيرة على الأزرار + (1) أو - (2) في عجلة القيادة أو بالضغط باستمرار عليهما.
- الضغطة القصيرة: كل ضغطة تغير السرعة بمقدار ± 5 كم/سا (± 5 ميل في الساعة).
- ضغطة مع الاستمرار: حرر الزر في حالة وصول مؤشر السرعة (3) إلى السرعة المطلوبة.
- < مع آخر ضغطة على الزر يتم حفظ السرعة في الذاكرة.

وضع الاستعداد الأوتوماتيكي مع تغيير الهدف

يتم فصل وظائف دعم السائق ويتم ضبطها على وضع الاستعداد:

- عندما تكون السرعة أقل من 5 كم/ساعة ((3 ميل/ساعة)) مع عدم تحقق وظائف دعم السائق مما إذا كان الجسم الهدف هو سيارة ثابتة أو جسم آخر، كمطّب صناعي على سبيل المثال.
- عندما تكون السرعة أقل من 5 كم/ساعة ((3 ميل/ساعة)) وتتعطف السيارة الأمامية بحيث لم يعد لوظائف دعم السائق أية سيارة لتتبعها.

معلومات ذات صلة

- نظام دعم السائق (ص. 238)
- مثبت السرعة التكييفي* (ص. 269)
- Pilot Assist* (ص. 277)

تغيير الهدف بواسطة وظيفة دعم السائق

تتضمن وظائف التحكم في ثبات السرعة التكييفي* Pilot Assist* لدعم السائق، كما ناقل الحركة الأوتوماتيكي، وظيفة تغيير للهدف يتم تفعيلها على سرعات معينة.

تغيير الهدف

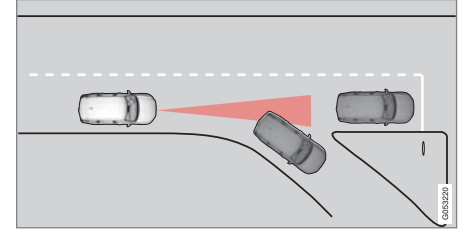

إذا انحطفت المركبة الهدف التي تسير في المقدمة على نحو مفاجئ، فقد يشير ذلك إلى توقف حركة المرور في المقدمة.

عندما تتبع وظائف دعم السائق سيارة أخرى على سرعات أقل من 30 كم/ساعة (20 ميل/ساعة) وتقوم بتغيير السيارة الهدف - من سيارة متحركة لأخرى ثابتة - ستقوم وظائف دعم السائق بإبطاء السرعة مقابل السيارة الثابتة.

تحذير

عندما تقوم وظيفة دعم السائق بتتبع سيارة أخرى على سرعات تتجاوز 30 كم/ساعة (20 ميل/ساعة) تقريباً وتتغير حالة الهدف من سيارة متحركة إلى سيارة ثابتة، فستقوم وظيفة دعم السائق بتجاهل السيارة الثابتة وتفعيل التسارع حتى السرعة المخزنة.

- ويتعين هنا على السائق أن يتدخل بنفسه للفرملة.

تأثير دواصة الوقود

إذا قام السائق بزيادة سرعة السيارة باستخدام دواصة السرعة قبل الضغط على زر عجلة القيادة + (١)، فستكون السرعة المحفوظة هي سرعة السيارة عند الضغط على الزر، شريطة وجود قدم السائق على دواصة السرعة في اللحظة نفسها التي يتم فيها الضغط على الزر.

زيادة مؤقتة في السرعة باستخدام دواصة الوقود، على سبيل المثال أثناء تجاوز سيارة أخرى، لا تؤثر في الإعداد - تعود السيارة إلى آخر سرعة مخزنة عند تحرير دواصة الوقود.

السرعة الممكنة

صندوق التروس الأوتوماتيكي

بإمكان وظائف دعم السائق تتبع سيارة أخرى من الثبات وحتى ٢٠٠ كم/ساعة (١٢٥ ميل في الساعة).

يستطيع Pilot Assist توفير مساعدة التوجيه من الثبات تقريباً وحتى سرعة ١٤٠ كم/ساعة (٨٧ ميل/ساعة).

تجدر الملاحظة أن أقل سرعة قابلة للبرمجة تبلغ ٣٠ كم/ساعة (٢٠ ميل/ساعة) - حتى وإن كان قادراً على تعقب سيارة أخرى حتى التوقف التام، فإنه من غير الممكن تحديد/حفظ سرعة أقل من ٣٠ كم/ساعة (٢٠ ميل/ساعة).

صندوق التروس اليدوي

بإمكان وظائف دعم السائق تتبع سيارة أخرى من ٣٠ كم/ساعة (٢٠ ميل/ساعة) وحتى ٢٠٠ كم/ساعة (١٢٥ ميل/ساعة).

يستطيع Pilot Assist توفير مساعدة التوجيه من ٣٠ كم/سا (٢٠ ميل في الساعة) وحتى ١٤٠ كم/سا (٨٧ ميل في الساعة).

أقل سرعة قابلة للبرمجة هي ٣٠ كم/ساعة (٢٠ ميل/ساعة) - السرعة القصوى هي ٢٠٠ كم/ساعة (١٢٥ ميل/ساعة).

معلومات ذات صلة

- نظام دعم السائق (ص. ٢٣٨)
- محدد السرعة (ص. ٢٦٠)
- مثبت السرعة (ص. ٢٦٦)
- مثبت السرعة التكيفي* (ص. ٢٦٩)
- Pilot Assist* (ص. ٢٧٧)

ضبط الفاصل الزمني عن المركبة الأمامية

بإمكان ضبط الفاصل الزمني بين سيارتك والسيارة التي أمامك والمحافظة عليه من خلال وظائف نظام التحكم في ثبات السرعة التكيفي*، وPilot Assist*، وتحذير المسافة*.

يمكن اختيار فترات زمنية مختلفة للسيارة التي تسير في المقدمة، كما يتم عرضها في شاشة السائق كخطوط أفقية ٥-١ - وكلما زاد عدد الخطوط، طال الفاصل الزمني. ويشير سطر واحد إلى ثانية واحدة تقريباً تفصلك عن السيارة التي أمامك، بينما تشير ٥ أسطر إلى ٣ ثوان تقريباً.



ملاحظة

عندما يظهر رمز في شاشة السائق على شكل سيارة وأخر على شكل عجلة قيادة فهذا دليل على أن نظام Pilot Assist يتبع سيارة أمامك في فترة زمنية مضبوطة مسبقاً.

وعندما يظهر رمز عجلة قيادة فقط، فهذا يعني عدم وجود سيارة أمامك على مسافة معقولة.

ملاحظة

عندما يعرض الرمز في شاشة السائق سيارتين، فهذا يعني أن نظام التحكم في ثبات السرعة التكيفي يتتبع السيارة التي أمامك مع مراعاة فاصل زمني محدد مسبقاً.

عندما تظهر سيارة واحدة، فهذا يعني عدم وجود سيارة أمامك على مسافة معقولة.

أوضاع القيادة عند استخدام الفاصل الزمني بينك وبين السيارات التي أمامك

بإمكان السائق تحديد أنماط قيادة مختلفة لضبط كيفية حفاظ وظيفة دعم السائق على الفاصل الزمني المضبوط مسبقاً بين سيارتك والسيارة التي أمامك.
يتم إجراء الاختيار عبر عناصر التحكم في وضع القيادة **DRIVE MODE**.

حدد أحد الخيارات التالية:

- **Eco** – وظيفة دعم السائق تتيح التركيز على الاقتصاد الجيد للوقود، ما يعني توفير فاصل زمني أطول بين سيارتك والسيارة التي أمامك.
- **Comfort** – وظيفة دعم السائق تتيح التركيز على تتبع الفاصل الزمني المضبوط بين سيارتك والسيارة التي أمامك بأكثر طريقة سلسة ممكنة.
- **Dynamic** * – تتيح وظيفة دعم السائق التركيز على تتبع الفاصل الزمني المضبوط بين سيارتك والسيارة التي أمامك بصورة أكثر دقة، مما قد يعني في بعض الحالات القيام بفرملة مفاجئة أو بتسارع مفاجئ.

معلومات ذات صلة

- ضبط الفاصل الزمني عن المركبة الأمامية (ص. ٢٩٠).
- نظام دعم السائق (ص. ٢٣٨).
- أوضاع القيادة* (ص. ٣٧١).

ملاحظة

- كلما زادت السرعة، طالقت المسافة المحسوبة بالمتري لأي فاصل زمني محدد.
- استخدم الفواصل الزمنية التي تسمح بها قوانين المرور المحلية فقط.
- إذا لم تستجب وظيفة دعم السائق مع زيادة السرعة عند تنشيطها، قد يعود ذلك إلى أن الفارق الزمني بين سيارتك والسيارة التي أمامك أدنى من الفارق الزمني المضبوط.

تحذير

- لا تستخدم سوى الإطار الزمني المناسب للحالة المرورية الحالية.
- يجب على السائق أن يدرك أن الإطار الزمني القصير يحد من الوقت المتوفر للتفاعل ولاتخاذ الإجراء المناسب في حال ظهور حالة مرورية غير متوقعة.

معلومات ذات صلة

- أوضاع القيادة عند استخدام الفاصل الزمني بينك وبين السيارات التي أمامك (ص. ٢٩١)
- نظام دعم السائق (ص. ٢٣٨)
- مثبت السرعة التكيفي* (ص. ٢٦٩)
- Pilot Assist* (ص. ٢٧٧)

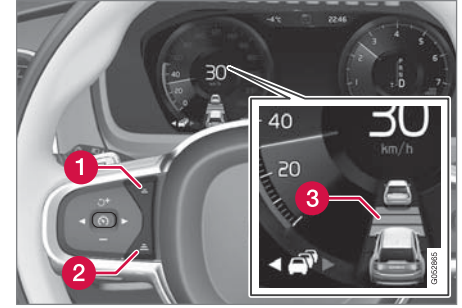

زر التحكم في الفاصل الزمني.

- 1 تقليل الفاصل الزمني
- 2 زيادة الفاصل الزمني
- 3 تحذير المسافة

– اضغط زر عجلة القيادة (1) أو (2) لزيادة الفاصل الزمني أو تقليله.

< يعرض مؤشر المسافة (3) الفاصل الزمني الحالي.

يسمح مثبت السرعة التكيفي بتنوع ملحوظ للفاصل الزمني في مواقف معينة وذلك للسماح باتباع السيارة للسيارات التي تسير في المقدمة بصورة أكثر سلاسة وراحة. وعند السير ببطء، يزيد مثبت السرعة الفاصل الزمني قليلاً عند السير بسرعات بطيئة عندما تكون المسافات قصيرة.

الفرملة التلقائية بواسطة وظيفة دعم السائق

إن وظائف دعم السائق في نظام التحكم في ثبات السرعة التكيّفي *Pilot Assist مزوّدة بوظيفة خاصة للفرملة في حال وجود حركة مرور بطيئة وأثناء التوقف. في بعض الحالات، يتم استخدام فرامل الركن للحفاظ على ثبات السيارة.

وظيفة الفرملة في حالة حركة مرور بطيئة وأثناء التوقف

في حالة التوقفات القصيرة المرتبطة بالسير البطيء في حركة المرور البطيئة أو عند إشارات المرور، تتم مواصلة القيادة أوتوماتيكياً إذا لم تزد مدة التوقف عن حوالي ٣ ثوانٍ - وإذا استغرق الأمر وقتاً أطول قبل أن تبدأ السيارة التي تسير في المقدمة في التحرك مرة أخرى، فسيتم ضبط وظيفة دعم السائق على وضع الاستعداد مع الفرملة الأوتوماتيكية.

– تتم إعادة تنشيط الوظيفة بإحدى الطرق التالية:

- اضغط على زر عجلة القيادة .
- اضغط على دواسة السرعة.

< تواصل الوظيفة وتتبع حركة السيارة التي أمامك إذا بدأت تلك السيارة في التحرك للأمام في غضون ٦ ثوانٍ تقريباً.

تحذير 

الزيادة الكبيرة في السرعة قد تتبع عند مواصلة السرعة بواسطة زر عجلة القيادة .

تحذير 

تقوم نُظْم دعم السائق بالتحذير فقط من العوائق التي تكتشفها وحدة الرادار الخاصة بها - بالتالي، قد لا يصدر أي تحذير أو قد يصدر مع بعض التأخير.

- لا تنتظر أبداً إلى أن يتم سماع الإنذار أو أن يحصل تدخل. بل استخدم الفرامل إذا اقتضى الأمر.

ملاحظة 

تستطيع وظيفة دعم السائق إبقاء السيارة في حالة الثبات لمدة ٥ دقائق كحدّ أقصى - بعدها، يتم تعشيق فرامل الانتظار وفصل الوظيفة.

قبل إعادة تنشيط وظيفة دعم السائق، يلزم تحرير فرامل الانتظار.

توقف الفرملة الأوتوماتيكية

في بعض الحالات، تتوقف الفرملة التلقائية عن الوصول إلى وضع الثبات وتنتقل الوظيفة إلى وضع الاستعداد. وهذا يعني أنه تم تحرير الفرامل وقد تشرع السيارة في التحرك، وحينها يتوجب على السائق أن يتدخل في الأمر ويكبح السيارة بنفسه من أجل الحفاظ على موضعها.

وقد يحدث هذا الأمر في أيّ من المواقف التالية:

- ضغط السائق بقدمه على دواسة الفرامل.
- استعمال فرامل الركن.
- تحريك ذراع اختيار التروس إلى الوضع P أو N أو R.
- يضبط السائق نظام التحكم في ثبات السرعة التكيّفي أو Pilot Assist على وضع الاستعداد.

التنشيط التلقائي لفرامل الركن

يتم تطبيق فرامل الركن إذا كانت الوظيفة تحافظ على ثبات السيارة مع استخدام فرامل القدم ثم:

- قيام السائق بفتح الباب أو نزح حزام المقعد الخاص به.
- حافظت الوظيفة على ثبات السيارة لأكثر من ٥ دقائق تقريباً.
- زيادة سخونة الفرامل بشكل مفرط.
- يقوم السائق بإيقاف تشغيل المحرك.

معلومات ذات صلة

- نظام دعم السائق (ص. ٢٣٨)
- مثبت السرعة التكيّفي* (ص. ٢٦٩)
- Pilot Assist* (ص. ٢٧٧)
- وظائف الفرملة (ص. ٣٥٦)

دعم السائق

على حسب الإعدادات، يقوم نظام مساعد الحفاظ على حارة السير بالتصرف وفقاً لما يلي:

- توجيه منشط: عندما تقترب السيارة من خط الحارة المرورية، تعمل الوظيفة على توجيه السيارة مرة أخرى داخل الحارة المرورية من خلال تطبيق عزم خفيف في عجلة القيادة.
 - تحذير منشط: إذا كانت السيارة على وشك عبور خط الحارة المرورية فسيتم تحذير السائق بواسطة نبضات في عجلة القيادة.
- يوجد أيضاً خيار يتم فيه تنشيط كل من مساعدة التوجيه والتحذير في وقت واحد.

ملاحظة

عندما يضيء مؤشر الاتجاه/الوماتض، لن يتم أي تصحيح للاتجاه أو لن يتم أي إصدار للتنبيهات من مساعد الحارة.

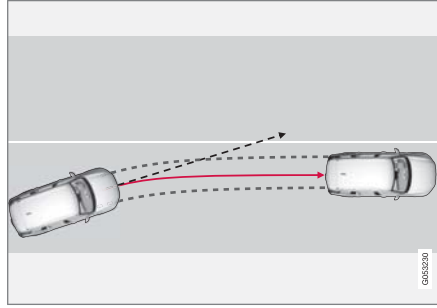

يعيد مساعد الحارة توجيه السيارة مرة أخرى إلى الحارة المرورية.

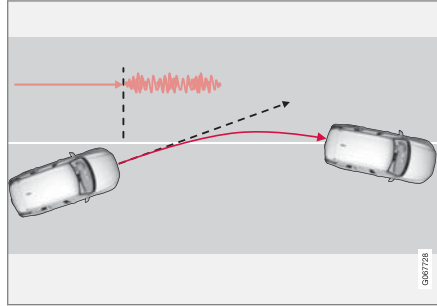

يحذر مساعد الحفاظ على الحارة المرورية بواسطة نبضات اهتزازية في عجلة القيادة.

مساعد الحفاظ على الحارة المرورية

وظيفة مساعد حارة السير (LKA^{٨٤}) هي مساعدة السائق في تقليل خطر مغادرة السيارة بدون قصد للحارة المرورية في مواقف معينة على الطرق السريعة وغيرها من الطرق الرئيسية. وظيفة مساعد حارة السير تعيد توجيه السيارة مرة أخرى إلى مكانها داخل الحارة و/أو تحذر السائق بواسطة نبضات في عجلة القيادة.

يكون مساعد الحفاظ على الحارة نشطاً ضمن نطاق سرعة ٦٥-٢٠٠ كم/ساعة (٤٠-١٢٥ ميل/ساعة) على الطرق ذات الخطوط الجانبية الواضحة.

في الطرق الضيقة قد لا تتوفر الوظيفة، وفي هذه الحالة تدخل في وضع الاستعداد. تصبح الوظيفة متاحة مرة أخرى عندما يصبح الطريق متسعاً بما فيه الكفاية.

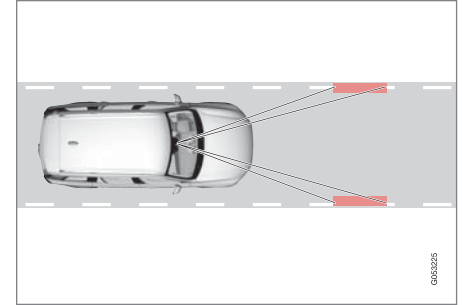

تكتشف الكاميرا الخطوط الجانبية على الطريق/حارة السير.

تحذير



- تُعدّ هذه الوظيفة تكميلية لمساعدة السائق والغرض منها تسهيل القيادة وجعلها أكثر أماناً - ولا يمكنها التعامل مع كل الظروف المرورية ولا جميع حالات الطقس أو ظروف الطريق.
- يُنصح السائق بقراءة كل الأقسام الواردة في دليل المالك المرتبطة بهذه الوظيفة للحصول على معلومات حول عوامل مثل المحدوديات وما ينبغي على السائق معرفته قبل استخدام النظام.
- لا تعتبر وظيفة دعم السائق بديلاً عن انتباه السائق وحكمته، فالسائق يتحمل المسؤولية دوماً عن ضمان قيادة السيارة بأسلوب آمن، وبسرعة مناسبة مع توفير مسافة مناسبة بينه وبين السيارات التي أمامه، ووفقاً للقواعد والقوانين المرورية الحالية.

لا يتدخل مساعد الحفاظ على الحارة المرورية

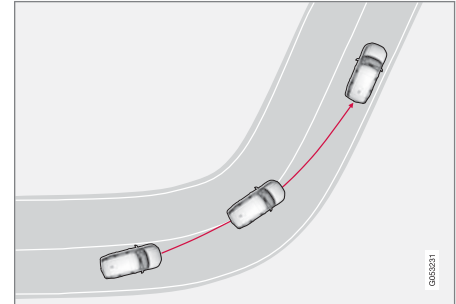

لا يعمل مساعد حارة السير في المنحنيات الداخلية الحادة.

Lane Keeping Aid ^{٨٥}

في بعض الحالات، يتيح مساعد الحفاظ على الحارة المرورية للسيارة إمكانية عبور الخطوط الجانبية دون التدخل عن طريق مساعدة التوجيه أو حتى التحذير - مثلاً عند استخدام مؤشرات الاتجاه أو عند السماح للسيارة بعبور المنحنيات.

اليدان على عجلة القيادة

بغية تشغيل وظيفة المساعدة في التوجيه مع مساعد الحفاظ على الحارة، ينبغي أن يضع السائق يديه على عجلة القيادة التي ستبقى خاضعة للتحكم بواسطة النظام.

في حال لم يبق السائق يديه على عجلة القيادة، سيتم إصدار إشارة تحذير وستعرض رسالة تشجع السائق على توجيهه النشط للسيارة:



• Lane Keeping Aid قَم بالتوجيه

إذا اتّبع السائق تعليمات المطالبة لبدء التوجيه، يتم عندها تعيين الوظيفة في وضع الاستعداد وتظهر الرسالة التالية:

• Lane Keeping Aid استعد لحين تطبيق التوجيه

بعدها، لن تعود الوظيفة متوفرة إلى أن يبدأ السائق بتوجيه السيارة من جديد.

معلومات ذات صلة

- نظام دعم السائق (ص. ٢٣٨)
- تنشيط أو إلغاء تنشيط مساعد الحفاظ على الحارة المرورية (ص. ٢٩٤)
- محدوديات مساعد الحارة المرورية (ص. ٢٩٥)
- الرموز والرسائل في مساعد الحارة (ص. ٢٩٦)

تنشيط أو إلغاء تنشيط مساعد الحفاظ على الحارة المرورية

تُعتبر وظيفة مساعد الحفاظ على الحارة (LKA) (LKA^{٨٥}) اختيارية - يمكن للسائق أن يختار بين تنشيط أو إلغاء تنشيط هذه الوظيفة.

قُم بتنشيط أو إلغاء تنشيط الوظيفة باستخدام هذا الزر في عرض الوظائف في شاشة العرض المركزية.



- مؤشر الزرّ الأخضر - تم تنشيط الوظيفة.
- مؤشر الزرّ الرمادي - تم إلغاء تنشيط الوظيفة.

معلومات ذات صلة

- مساعد الحفاظ على الحارة المرورية (ص. ٢٩٣)
- تحديد خيارات المساعدة الخاصة بمساعد الحفاظ على الحارة المرورية (ص. ٢٩٥)
- محدوديات مساعد الحارة المرورية (ص. ٢٩٥)

معلومات ذات صلة

- مساعد الحفاظ على الحارة المرورية (ص. ٢٩٣)
- قوة التوجيه حسب السرعة (ص. ٢٣٨)
- محدوديات الكاميرا ووحدة الرادار (ص. ٣٤٥)

محدوديات مساعد الحارة المرورية

في بعض الظروف السيئة، قد يتعذر على مساعد الحارة (LKA^{٨٧}) مساعدة السائق بشكل صحيح. في مثل هذه الحالات، يُنصح بإيقاف تشغيل الوظيفة. أمثلة لمثل هذه الحالات:

- أعمال الطريق
- الطقس الشتوي السيء
- سطح الطريق السيء
- أسلوب القيادة "الرياضي" بصورة مبالغ فيها
- طقس رديء مع عدم وضوح الرؤية
- الطرق ذات علامات الحارات الجانبية غير الواضحة أو غير الموجودة.
- حواف أو خطوط حادة غير خطوط الحارة المرورية الجانبية
- عندما يتم تشغيل نظام موازنة عجلة القيادة، الخاص بوظيفة مقاومة التوجيه المعتمد على السرعة، بقدرة منخفضة - على سبيل المثال، عند التبريد بسبب ارتفاع درجة الحرارة. يتعذر على الوظيفة كشف الحواجز أو القضبان أو العقبان المماثلة على جانب الطريق.

تحديد خيارات المساعدة الخاصة بمساعد الحفاظ على الحارة المرورية

يُمكن السائق تحديد كيفية تفاعل وظيفة مساعد الحفاظ على الحارة (LKA^{٨٦}) عند مغادرة السيارة للحارة.

١. حدد الإعدادات **My Car** ← **IntelliSafe** من العرض العلوي بالشاشة المركزية.

٢. في وضع **Lane Keeping Aid**، حدّد كيفية تفاعل الوظيفة:

- توجيه - مساعدة التوجيه للسائق دون إصدار تحذير.
- تحذير - يتم تحذير السائق فقط من خلال اهتزاز عجلة القيادة.
- كلاهما - يتم تحذير السائق من خلال اهتزاز عجلة القيادة وعبر مساعد التوجيه.

معلومات ذات صلة



- مساعد الحفاظ على الحارة المرورية (ص. ٢٩٣)



ملاحظة

تستخدم هذه الوظيفة كاميرا السيارة ووحدات الرادار فيها والتي تخضع لبعض المحدوديات العامة.

الرموز والرسائل في مساعد الحارة

يمكن أن يظهر عدد من الرموز والرسائل حول مساعد الحارة (LKA^{٨٨}) على شاشة السائق. فيما يلي بعض الأمثلة.

المواصفات	رسالة / إشعار	الرمز
النظام لا يعمل كما ينبغي. يجب الاتصال بالورشة ^A .	دعم السائق تدهور الأداء الوظيفي. يلزم إجراء الخدمة	
انخفاض قدرة الكاميرا على فحص الطريق أمام السيارة.	مستشعر زجاج أمامي إعاقة المستشعر، انظر دليل المالك	

المواصفات	رسالة / إشعار	الرمز
لا تعمل وظيفة مساعدة التوجيه LKA إذا لم يمسك السائق بعجلة القيادة. اتبع التعليمات وقم بتوجيه السيارة.	Lane Keeping Aid قم بالتوجيه	
يدخل LKA في وضع الاستعداد حتى يبدأ السائق في توجيه السيارة مرة أخرى.	Lane Keeping Aid استعد لحين تطبيق التوجيه	

A يوصى بالرجوع إلى ورشة فولفو معتمدة.

يمكن إزالة الرسالة النصية بالضغط لفترة وجيزة على الزر  من منتصف لوحة المفاتيح اليمنى بعجلة القيادة. إذا استمر عرض الرسالة، اتصل بالورشة^A.

معلومات ذات صلة

- مساعد الحفاظ على الحارة المرورية (ص. ٢٩٣)
- وضع العرض لمساعد الحفاظ على الحارة المرورية (ص. ٢٩٨)
- محدوديات مساعد الحارة المرورية (ص. ٢٩٥)

معلومات ذات صلة

- مساعد الحفاظ على الحارة المرورية (ص. ٢٩٣)
- محدوديات مساعد الحارة المرورية (ص. ٢٩٥)

غير متاح



غير متاح - خطوط الحارة في الرمز رمادية اللون.

يُتخذ على مساعد الحفاظ على الحارة المرورية اكتشاف خطوط الحارة المرورية، إما أن السرعة كبيرة جدًا أو أن الطريق ضيق للغاية.

مؤشر مساعد التوجيه/تحذير

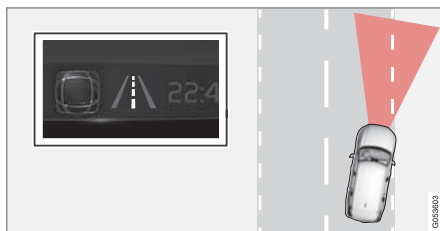

مساعد التوجيه/تحذير - خطوط الحارة في الرمز تظهر بالألوان.

يشير مساعد الحفاظ على الحارة المرورية إلى أن النظام يعطي تحذيرًا و/أو يحاول توجيه السيارة وإعادتها إلى حارتها المرورية مرة أخرى.

وضع العرض لمساعد الحفاظ على الحارة المرورية

تتم الإشارة إلى مساعد الحارة (LKA^{٨٩}) بواسطة رموز في شاشة السائق وهي تختلف باختلاف الموقف.

فيما يلي بعض الأمثلة للرموز والمواقف التي يمكن أن تظهر فيها:



متاح



متاح - خطوط الحارة في الرمز ببيضاء اللون.

مساعد الحارة يفحص خطأ واحدًا من الحارة المرورية أو الخطين.

- مساعدة التوجيه في حالة خطر حدوث تصادم خلفي* (ص. ٣٠٢)
- محدوديات وظيفة المساعدة في التوجيه في حال حدوث خطر تصادم (ص. ٣٠٣)
- الرموز والرسائل للمساعدة في التوجيه في حال حدوث خطر تصادم (ص. ٣٠٤)

تحذير

- تُعدّ هذه الوظيفة تكميلية لمساعدة السائق والغرض منها تسهيل القيادة وجعلها أكثر أماناً - ولا يمكنها التعامل مع كل الظروف المرورية ولا جميع حالات الطقس أو ظروف الطريق.
- يُنصح السائق بقراءة كل الأقسام الواردة في دليل المالك المرتبطة بهذه الوظيفة للحصول على معلومات حول عوامل مثل المحدوديات وما ينبغي على السائق معرفته قبل استخدام النظام.
- لا تعتبر وظيفة دعم السائق بديلاً عن انتباه السائق وحكمته. فالسائق يتحمل المسؤولية دوماً عن ضمان قيادة السيارة بأسلوب آمن، وبسرعة مناسبة مع توفير مسافة مناسبة بينه وبين السيارات التي أمامه، ووفقاً للقواعد والقوانين المرورية الحالية.

ملاحظة

تقع المسؤولية على السائق دوماً في تحديد مقدار توجيه السيارة - ولا يمكن ترك الأمر للسيارة في التحكم.

معلومات ذات صلة

- نظام دعم السائق (ص. ٢٣٨)
- تنشيط أو إلغاء تنشيط مساعد التوجيه في حال ظهور خطر تصادم (ص. ٣٠٠)
- مساعدة التوجيه عند حدوث خطر مغادرة الحارة المرورية (ص. ٣٠٠)
- مساعدة التوجيه عند حدوث خطر تصادم أمامي (ص. ٣٠١)

مساعدة التوجيه عند خطر التصادم

يمكن للوظيفة مساعدة على تجنب تصادم أن تساعد السائق في تقليل خطر مغادرة السيارة للحارة المرورية بدون قصد أو التصادم مع سيارة أو عربة أخرى، وذلك عن طريق التوجيه النشط للسيارة وإعادتها مرة أخرى إلى حارتها المرورية و/أو من انحرافها.

تتكون الوظيفة من الوظائف الفرعية التالية:

- مساعدة التوجيه عند حدوث خطر مغادرة الحارة المرورية
- مساعدة التوجيه عند حدوث خطر تصادم أمامي
- مساعدة التوجيه في حالة خطر حدوث تصادم خلفي* بعد التدخل الأوتوماتيكي، يتم الإشارة لحدوث هذا الأمر عبر رسالة نصية:

مساعدة على تجنب تصادم تدخلات الأوتوماتيكي

تنشيط أو إلغاء تنشيط مساعد التوجيه في حال ظهور خطر تصادم

تُعتبر وظيفة مساعدة التوجيه اختيارية - يمكن للسائق أن يختار بين تنشيطها أو إلغاء تنشيطها.

فم بتنشيط أو إلغاء تنشيط الوظيفة باستخدام هذا الزر في عرض الوظائف في شاشة العرض المركزية.



- مؤشر الزر الأخضر - تم تنشيط الوظيفة.
 - مؤشر الزر الرمادي - تم إلغاء تنشيط الوظيفة.
- يتم تنشيط هذه الوظيفة أوتوماتيكياً في كل مرة يتم فيها تشغيل المحرك^{٩٠}.

ملاحظة ⓘ

عند إلغاء تنشيط وظيفة مساعدة على تجنب لتصادم، يتم إيقاف تشغيل جميع الوظائف الفرعية:

- مساعدة التوجيه عند مغادرة الحارة المرورية
 - مساعدة التوجيه عند خطر التصادم المقرب
 - مساعدة التوجيه عند خطر التصادم من الخلف*
- حتى لو من الممكن إلغاء تنشيط الوظيفة، فيُنصح السائق بتنشيطها دوماً لأنها تعمل على تحسين أمان القيادة في معظم الأحيان.

معلومات ذات صلة

- مساعدة التوجيه عند خطر التصادم (ص. ٢٩٩)
- محدوديات وظيفة المساعدة في التوجيه في حال حدوث خطر تصادم (ص. ٣٠٣)

مساعدة التوجيه عند حدوث خطر مغادرة الحارة المرورية

تتضمن وظيفة المساعدة في التوجيه عدداً من الوظائف الفرعية. ويهدف "مساعد التوجيه في حال حدوث خطر انحراف عن الطريق" إلى مساعدة السائق والحد من خطر مغادرة السيارة للحارة عن طريق الخطأ وذلك من خلال إعادة التوجيه النشط للسيارة إلى داخل الحارة.

تتضمن هذه الوظيفة مستويين للتنشيط في حال وجب التدخل:

- مساعدة التوجيه فقط
- مساعدة التوجيه مع التدخل بالفرملة

مساعدة التوجيه فقط

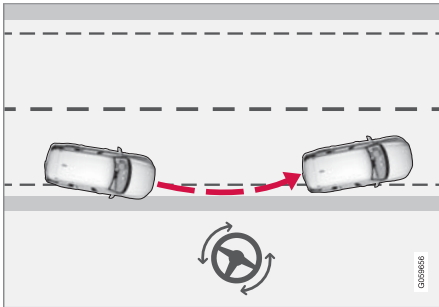

التدخل مع مساعدة التوجيه

^{٩٠} في بعض الأسواق، تتم إعادة تنشيط نفس الإعداد المستخدم عند إيقاف تشغيل المحرك.

مساعدة التوجيه عند حدوث خطر تصادم أمامي

تتضمن وظيفة المساعدة في التوجيه عدداً من الوظائف الفرعية. عند ظهور خطر تصادم من الأمام، يمكن لوظيفة المساعدة في التوجيه أن تساعد السائق المشتت الانتباه الذي لا يلاحظ اقتراب سيارة منه في المسار المعاكس.

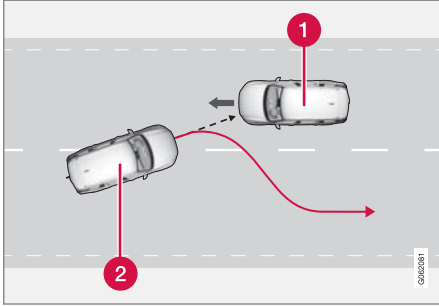

بإمكان الوظيفة المساعدة عن طريق توجيه السيارة مرة أخرى إلى حارتها.

1 السيارات الواردة

2 سيارتك

في نفس الوقت الذي يتم فيه تنشيط منارة التوجيه، يتم أيضاً تنشيط التحذير من التصادم لدعم السائق. ومع ذلك، لن يتم تنشيط التحذير المسمي من خلال الفرملة المشمول ضمن نظام التحذير من التصادم.

تنشط الوظيفة في حدود سرعة ٦٠-١٤٠ كم/سا (٣٧-٨٧ ميل في الساعة) على الطرق ذات الخطوط/العلامات الجانبية الواضحة.

معلومات ذات صلة

- مساعدة التوجيه عند خطر التصادم (ص. ٢٩٩)
- محدوديات وظيفة المساعدة في التوجيه في حال حدوث خطر تصادم (ص. ٣٠٣)

مساعدة التوجيه مع التدخل بالفرملة

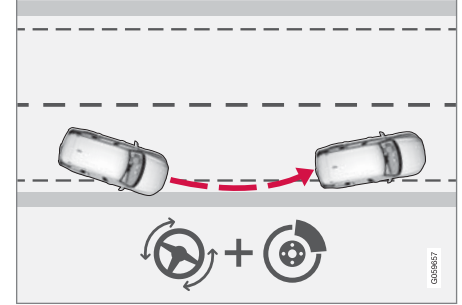

التدخل مع مساعدة التوجيه والفرملة

تساعد عملية التدخل بالفرملة في المواقف التي لا يكفي فيها مجرد مساعدة التوجيه فقط. يتم أوتوماتيكياً تهيئة قوة الفرملة على حسب مستوى الانحراف في كل مرة.

تنشط الوظيفة في حدود سرعة ٦٥-١٤٠ كم/سا (٤٠-٨٧ ميل في الساعة) على الطرق ذات الخطوط/العلامات الجانبية الواضحة.

تكتشف الكاميرا حواف الطريق والخطوط الجانبية المطلوبة على الطريق. إذا كانت السيارة على وشك مغادرة حافة الطريق، فسيتم إعادة توجيهها للطريق مرة أخرى وإذا لم يكن التدخل للتوجيه كافياً لتجنب الخروج فسيتم تنشيط الفرامل كذلك.

ومع ذلك، لا تتداخل الوظيفة مع وظائف مساعدة التوجيه أو التدخل في الفرملة في حالة استخدام مؤشرات الاتجاه. وإذا اكتشفت الوظيفة أن السائق يقود السيارة بنشاط، فسيتم تأخير تنشيط الوظيفة.

▶▶ إذا كانت السيارة على وشك مغادرة الحارة المرورية مع اقتراب سيارة مقابلة لك في الوقت نفسه، فيإمكان الوظيفة المساعدة في توجيه السيارة وإعادتها إلى حارتها مرة أخرى. ومع ذلك، لا تأثير للوظيفة على عملية المساعدة في التوجيه طالما تم استخدام مؤشر الاتجاه. وإذا اكتشفت الوظيفة أن السائق يقود السيارة بنشاط، فسيتم تأخير تنشيط الوظيفة.

معلومات ذات صلة

- مساعدة التوجيه عند خطر التصادم (ص. ٢٩٩)
- تحذير من وظيفة دعم السائق في حال وجود خطر تصادم (ص. ٢٨٨)
- محدوديات وظيفة المساعدة في التوجيه في حال حدوث خطر تصادم (ص. ٣٠٣)

مساعدة التوجيه في حالة خطر حدوث تصادم خلفي*

تتضمن وظيفة المساعدة في التوجيه عدداً من الوظائف الفرعية. إذا كان هناك خطر تصادم من الخلف، بإمكان وظيفة المساعدة في التوجيه العمل على مساعدة السائق المشئت الذي لم ينتبه أن سيارته على وشك مغادرة الحارة مع اقتراب سيارة مقابلة في نفس الوقت إما من الخلف أو في النقطة غير المرئية.

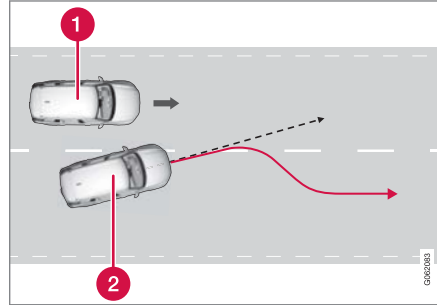

بإمكان الوظيفة المساعدة عن طريق توجيه السيارة مرة أخرى إلى حارتها.

1 سيارة أخرى في النقطة غير المرئية

2 سيارتك

إذا كانت السيارة على وشك مغادرة الحارة المرورية مع اقتراب سيارة أخرى في النقطة غير المرئية أو مع اقتراب سيارة أخرى بسرعة في الحارة المجاورة في الوقت نفسه، فيإمكان الوظيفة مساعدة السائق في إعادة السيارة إلى حارتها مرة أخرى.

بإمكان الوظيفة المساعدة في حالة تغيير السائق المتعمد للحارة باستخدام مؤشرات الاتجاه دون ملاحظة وجود سيارة أخرى تقترب من سيارته.

تنشط الوظيفة في حدود سرعة ٦٠-١٤٠ كم/سا (٣٧-٨٧ ميل في الساعة) على الطرق ذات الخطوط/العلامات الجانبية الواضحة.

تومض المصابيح في مرابا الأبواب أثناء عملية التوجيه، بغض النظر عما إذا كان قد تم تنشيط الوظيفة BLIS أم لا.

معلومات ذات صلة

- مساعدة التوجيه عند خطر التصادم (ص. ٢٩٩)
- *BLIS (ص. ٣٠٦)
- محدوديات وظيفة المساعدة في التوجيه في حال حدوث خطر تصادم (ص. ٣٠٣)

محدوديات وظيفة المساعدة في التوجيه في حال حدوث خطر تصادم

- في بعض الحالات، قد تعمل الوظيفة بكفاءة محدودة ويتعذر تدخلها في الحالات التالية على سبيل المثال:
 - مع المركبات الصغيرة، مثل الدراجات البخارية
 - إذا تم توجيه معظم هيكل السيارة إلى حارة مرورية مجاورة
 - في الطرق/الحارات ذات علامات الحارات الجانبية غير الواضحة أو غير الموجودة
 - خارج نطاق السرعة ٦٠-١٤٠ كم/ساعة (٣٧-٨٧ ميل/ساعة)
 - عندما يتم تشغيل نظام مؤازرة عجلة القيادة، الخاص بوظيفة مقاومة التوجيه المعتمد على السرعة، بقدرة منخفضة - على سبيل المثال، عند التبريد بسبب ارتفاع درجة الحرارة.
- المواقف الطارئة الأخرى تشمل:

- أعمال الطريق
 - الطقس الشتوي السيء
 - الطرق الضيقة
 - سطح الطريق السيء
 - أسلوب القيادة "الرياضي" بصورة مبالغ فيها
 - طقس رديء مع عدم إمكانية الرؤية
- في هذه الظروف الصعبة، قد يتعذر على الوظيفة مساعدة السائق بشكل صحيح. وفي مثل هذه الحالات، يُنصح بإيقاف تشغيل الوظيفة.

ملاحظة

تستخدم هذه الوظيفة كاميرا السيارة ووحدات الرادار فيها والتي تخضع لبعض المحدوديات العامة.

معلومات ذات صلة

- مساعدة التوجيه عند خطر التصادم (ص. ٢٩٩)
- مساعدة التوجيه عند حدوث خطر مغادرة الحارة المرورية (ص. ٣٠٠)
- مساعدة التوجيه عند حدوث خطر تصادم أمامي (ص. ٣٠١)
- مساعدة التوجيه في حالة خطر حدوث تصادم خلفي* (ص. ٣٠٢)

الرموز والرسائل للمساعدة في التوجيه في حال حدوث خطر تصادم

يمكن أن يظهر عدد من الرموز والرسائل بخصوص وظيفة المساعدة في التوجيه على شاشة السائق. فيما يلي بعض الأمثلة.

المواصفات	الرمز	رسالة / إشعار
عند تنشيط الوظيفة، تظهر رسالة للسائق تخبره بأن النظام قد تم تنشيطه.		مساعدة على تجنب لتصادم تدخلأوتوماتيكي
انخفاض قدرة الكاميرا على فحص الطريق أمام السيارة.		مستشعر زجاج أمامي إعاقة المستشعر، انظر دليل المالك

يمكن إزالة الرسالة النصية بالضغط لفترة وجيزة على الزر  من منتصف لوحة المفاتيح اليمنى بعجلة القيادة.

إذا استمرت الرسالة: اتصل بالورشة - يُنصح بالاتصال بورشة فولفو معتمدة.

معلومات ذات صلة

- مساعدة التوجيه عند خطر التصادم (ص. ٢٩٩)
- محدوديات وظيفة المساعدة في التوجيه في حال حدوث خطر تصادم (ص. ٣٠٣)

محدوديات *٩٤ Rear Collision Warning

في حالات معينة، قد تواجه وظيفة Rear Collision Warning (RCW) صعوبة في مساعدة السائق عند احتمال حدوث خطر تصادم. فيما يلي أمثلة على ذلك:

- عند اكتشاف السيارة التي تقترب من الخلف في وقت متأخر جداً
- عند مغادرة السيارة التي تقترب من الخلف للحارة في اللحظة الأخيرة
- في حال توصيل مقطورة أو حامل دراجة أو ما شابه بالنظام الكهربائي للسيارة - يتم عندها إلغاء تنشيط وظيفة تلقائياً.

ملاحظة

في بعض الأسواق، لا يصدر تحذير من RCW بواسطة مؤشرات الاتجاه بسبب قواعد المرور المحلية - في مثل هذه الحالات، يتم تعطيل هذا الجزء من الوظيفة.

ملاحظة

يتم إلغاء تنشيط تحذير مؤشرات الاتجاه في Rear Collision Warning* في حالة ضبط مسافة التحذير لتحذير الاصطدام بوظيفة City Safety على أقل مستوى "متأخر" <

ولكن سنظل وظيفتنا الشد المسبق لحزام الأمان ووظائف الفرملة تعمل.

تحذير

- تُعدّ هذه الوظيفة تكميلية لمساعدة السائق والغرض منها تسهيل القيادة وجعلها أكثر أماناً - ولا يمكنها التعامل مع كل الظروف المرورية ولا جميع حالات الطقس أو ظروف الطريق.
- يُنصح السائق بقراءة كل الأقسام الواردة في دليل المالك المرتبطة بهذه الوظيفة للحصول على معلومات حول عوامل مثل المحدوديات وما ينبغي على السائق معرفته قبل استخدام النظام.
- لا تعتبر وظيفة دعم السائق بديلاً عن انتباه السائق وحكمته. فالسائق يتحمل المسؤولية دوماً عن ضمان قيادة السيارة بأسلوب آمن، وبسرعة مناسبة مع توفير مسافة مناسبة بينه وبين السيارات التي أمامه، ووفقاً للقواعد والقوانين المرورية الحالية.

معلومات ذات صلة

- نظام دعم السائق (ص. ٢٣٨)
- محدوديات Rear Collision Warning* (ص. ٣٠٥)
- Whiplash Protection System (ص. ٣٩)

Rear Collision Warning*٩٢

يمكن لوظيفة Rear Collision Warning (RCW)* أن تساعد السائق في تجنب الاصطدام بأية سيارة قادمة من الخلف. يمكن تحذير سائقي المركبات التي تسير خلفك من احتمال حدوث اصطدام وشيك وذلك بواسطة الوظيفة التي تقوم بتفعيل وميض مؤشرات الاتجاه بشكل مكثف.

في حال كشفت الوظيفة، عند سرعة أقل من ٣٠ كم/ساعة (٢٠ ميل/ساعة)، احتمال تعرّض السيارة لخطر الاصطدام من الخلف، قد تقوم الشدّادات بشد أحزمة الأمان في المقاعد الأمامية. يتم أيضاً تنشيط Whiplash Protection System في حال حدوث اصطدام.

كذلك، قد تعمل هذه الوظيفة على تنشيط فرامل القدم على الفور قبل حدوث التصادم من الخلف وذلك لتقليل اندفاع السيارة نحو الأمام من جراء التصادم. مع ذلك، فلا يتم تنشيط فرامل القدم إلا إذا كانت السيارة متوقفة. يتم تحرير فرامل القدم فوراً عند الضغط على دواسة السرعة.

يتم تنشيط هذه الوظيفة أوتوماتيكياً في كل مرة يتم فيها تشغيل المحرك.

٩٢ التحذير من التصادم من الخلف.
٩٣ لا تتوفر الوظيفة في كل الأسواق.
٩٤ التحذير من التصادم من الخلف.

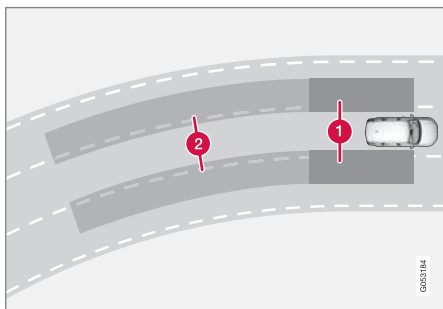

مبدأ BLIS

1 منطقة ضمن النقاط غير المرئي

2 منطقة للسيارات التي تقترب من سيارتك بسرعة

تم تصميم النظام للاستجابة في الحالات التالية:

- تقوم السيارات الأخرى بتخطي سيارتك
- سيارة أخرى تقترب بسرعة من سيارتك.

عندما تكتشف وظيفة BLIS سيارة في المنطقة 1 أو سيارة تقترب بسرعة في المنطقة 2، يضيء مصباح المؤشر في مرآة الباب من جهة اقتراب السيارة ويظل مضيئاً بشكل ثابت. إذا قام السائق بتنشيط مؤشر الاتجاه الموجود على الجانب نفسه الذي صدر منه التحذير، سيغير مصباح المؤشر من الوهج الثابت إلى وميض يتميز بشدة إضاءة أعلى.

تكون وظيفة BLIS عندما تكون سيارة السائق تسير بسرعة تزيد عن 10 كم/ساعة (6 ميل/ساعة).

*BLIS

تهدف وظيفة BLIS⁹⁰ إلى مساعدة السائق على اكتشاف السيارات الواقعة بصورة قطرية خلف السيارة من جانبها وذلك لتوفير المساعدة في حالة القيادة على طريق مزدحم مرورياً في الطرق ذات أكثر من حارة في الاتجاه الواحد.



موضع مصباح BLIS

BLIS عبارة عن نظام مساعد للسائق مخصص لعرض التحذيرات بخصوص:

- المركبات في النقطة العمياء للسيارة
- المركبات التي تقترب بسرعة في الحاريتين اليمنى واليسرى الأقرب للسيارة.

ملاحظة

تستخدم هذه الوظيفة كاميرا السيارة ووحدات الرادار فيها والتي تخضع لبعض المحدوديات العامة.

معلومات ذات صلة

- *Rear Collision Warning (ص. ٣٠٥)
- ضبط مسافة التحذير في City Safety (ص. ٢٤٥)
- محدوديات الكاميرا ووحدة الرادار (ص. ٣٤٥)

تنشيط أو إلغاء تنشيط BLIS

بالإمكان تنشيط أو إلغاء تنشيط وظيفة BLIS.

فمُ بتنشيط أو إلغاء تنشيط الوظيفة باستخدام هذا الزر في عرض الوظائف في شاشة العرض المركزية.



● مؤشر الزرّ الأخضر - تم تنشيط الوظيفة.

● مؤشر الزرّ الرمادي - تم إلغاء تنشيط الوظيفة.

إذا تم تنشيط BLIS عند تشغيل المحرك، فسيتم تأكيد الوظيفة بواسطة وميض مصابيح مؤشر مرايا الأبواب مرة واحدة.

عند إلغاء تنشيط BLIS بعد إيقاف تشغيل المحرك، فستظل في حالة إلغاء التنشيط عند تشغيل المحرك في المرة التالية ولن تضيء أي مصابيح.

معلومات ذات صلة

● *BLIS (ص. ٣٠٦)

● محدوديات BLIS (ص. ٣٠٨)

● رسائل BLIS (ص. ٣٠٩)

إذا كانت سرعة المركبات العابرة تزيد عن ١٥ كم/ساعة (٩ ميل/ساعة) مقارنةً مع سيارة السائق، فلن تصدر أية استجابة من وظيفة BLIS.

ملاحظة

يضيء المصباح على جانب السيارة في الجزء الذي اكتشف فيه النظام المركبة. في حالة اللحاق بالسيارة على كلا الجانبين في نفس الوقت، يضيء كلا المصباحين.

تحذير

- تُعدّ هذه الوظيفة تكميلية لمساعدة السائق والغرض منها تسهيل القيادة وجعلها أكثر أماناً - ولا يمكنها التعامل مع كل الظروف المرورية ولا جميع حالات الطقس أو ظروف الطريق.
- يُنصح السائق بقراءة كل الأقسام الواردة في دليل المالك المرتبطة بهذه الوظيفة للحصول على معلومات حول عوامل مثل المحدوديات وما ينبغي على السائق معرفته قبل استخدام النظام.
- لا تعتبر وظيفة دعم السائق بديلاً عن انتباه السائق وحكمته. فالسائق يتحمّل المسؤولية دوماً عن ضمان قيادة السيارة بأسلوب آمن، وبسرعة مناسبة مع توفير مسافة مناسبة بينه وبين السيارات التي أمامه، ووفقاً للقواعد والقوانين المرورية الحالية.

معلومات ذات صلة

● نظام دعم السائق (ص. ٢٣٨)

● تنشيط أو إلغاء تنشيط BLIS (ص. ٣٠٧)

● محدوديات BLIS (ص. ٣٠٨)

محدوديات BLIS

قد تحتوي وظيفة BLIS^{٩٧} على محدوديات في بعض المواقف.

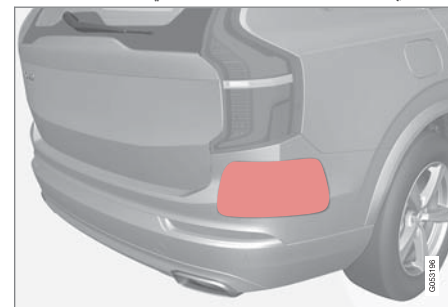

حافظ على نظافة السطح المشار إليه - على الجانبين الأيمن والأيسر من السيارة^{٩٨}.

أمثلة عن المحدوديات:

- الأوحال والثلج الذي يغطي المستشعرات قد يتسببان في تقليل قدرات الوظائف وإلغاء تنشيط التنبيهات.
- يتم أوتوماتيكياً تعطيل وظيفة BLIS في حالة توصيل مقطورة أو حاملة دراجة أو ما شابه بالنظام الكهربائي للسيارة.
- لتحقيق أداء أفضل لوظيفة BLIS، ينبغي عدم تثبيت حامل الدراجات الهوائية أو حامل الأمتعة أو أية أجهزة مشابهة على قضيب القطر بالسيارة.

تحذير ⚠

- لا يعمل نظام BLIS في المنحنيات شديدة الانعطاف.
- لا يعمل نظام BLIS أثناء رجوع السيارة للخلف.

ملاحظة ⓘ

تستخدم هذه الوظيفة وحدات الرادار في السيارة، والتي تخضع لبعض القيود العامة.

معلومات ذات صلة

- BLIS* (ص. ٣٠٦)
- محدوديات الكاميرا ووحدة الرادار (ص. ٣٤٥)

^{٩٦} Blind Spot Information

^{٩٧} Blind Spot Information

^{٩٨} ملاحظة: الصورة تخطيطية - قد تختلف التفاصيل حسب طراز السيارة.

رسائل BLIS

يمكن أن يظهر عدد من الرسائل بخصوص BLIS^{٩٩} على شاشة السائق. فيما يلي بعض الأمثلة.

المواصفات	رسالة / إشعار
النظام لا يعمل كما ينبغي. يجب الاتصال بالورشة ^A .	مستشعر نقطة ميتة يلزم إجراء الخدمة
تم إيقاف تنشيط BLIS و ^B CTA بمجرد توصيل المقطورة بالنظام الكهربائي للسيارة.	توقف نطاق محجوب المقطورة موصلة

A يوصى بالرجوع إلى ورشة فولو معتمدة.
B *Cross Traffic Alert

يمكن إزالة الرسالة النصية بالضغط لفترة وجيزة على الزر  من منتصف لوحة المفاتيح اليمنى بعجلة القيادة.

إذا استمر عرض الرسالة، اتصل بالورشة^A.

معلومات ذات صلة

- BLIS * (ص. ٣٠٦)
- Cross Traffic Alert * (ص. ٣١٢)

تحذير ⚠️

يجب أن يتم التعامل مع أي إنذار يصدر من Driver Alert Control بمنتهى الجدية، لأن السائق الذي يميل للنعاس غالباً لا ينتبه للحالة التي هو عليها.

إذا انطلق الإنذار أو شعرت بالإرهاق:

- أوقف السيارة بأمان في أسرع وقت وخذ قسطاً من الراحة.

أثبتت الدراسات أن القيادة في حالات التعب بنفس خطورة القيادة تحت تأثير الكحوليات أو المحفزات الأخرى.

تحذير ⚠️

- تُعد هذه الوظيفة تكميلية لمساعدة السائق والغرض منها تسهيل القيادة وجعلها أكثر أماناً - ولا يمكنها التعامل مع كل الظروف المرورية ولا جميع حالات الطقس أو ظروف الطريق.
- يُنصح السائق بقراءة كل الأقسام الواردة في دليل المالك المرتبطة بهذه الوظيفة للحصول على معلومات حول عوامل مثل المحدوديات وما ينبغي على السائق معرفته قبل استخدام النظام.
- لا تعتبر وظيفة دعم السائق بديلاً عن انتباه السائق وحكمته. فالسائق يتحمل المسؤولية دوماً عن ضمان قيادة السيارة بأسلوب آمن، وبسرعة مناسبة مع توفير مسافة مناسبة بينه وبين السيارات التي أمامه، ووفقاً للقواعد والقوانين المرورية الحالية.

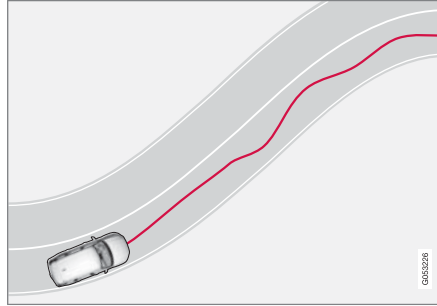

تتم قيادة السيارة بشكل غير منتظم ضمن الحارة.

إذا بقي سلوك القيادة غير متناسق بشكل ملحوظ، سيتم تحذير السائق بواسطة هذا الرمز في شاشة السائق بالتزامن مع إصدار إشارة صوتية وعرض الرسالة النصية حان وقت الاستراحة.



إذا كانت السيارة مجهزة بـ *Sensus Navigation* وقد تم تنشيط الوظيفة توجيه إيقاف الراحة فيها، سيتم كذلك عرض اقتراحات عن الأماكن المناسبة للاستراحة.

ويتم تكرار التحذير بعد مدة في حال لم يتحسن السلوك في القيادة.

تحذير ⚠️

يجب عدم استخدام Driver Alert Control لتمديد مدة القيادة. بل يجب على السائق التخطيط للتوقف للراحة على فترات زمنية منتظمة والتحقق من حصوله على قسط كافٍ من الراحة.

Driver Alert Control

إن الهدف من وظيفة Driver Alert Control (DAC) هو المساعدة في جعل السائق واع بأنه يبدأ في القيادة باتساق أقل، على سبيل المثال في حال أصبح السائق مشتت الانتباه أو بدأ في النعاس. إن الهدف المرجو من DAC هو اكتشاف التدهور الضعيف في القدرة على القيادة وهذه الوظيفة مخصصة بصورة أساسية للطرق الرئيسية. ولم تخصص هذه الوظيفة لحركة المرور في المدن.

يتم تنشيط الوظيفة عندما تتجاوز السرعة ٦٥ كم/سا (٤٠ ميل في الساعة) وتظل نشطة طالما تجاوزت السرعة ٦٠ كم/سا (٣٧ ميل في الساعة).

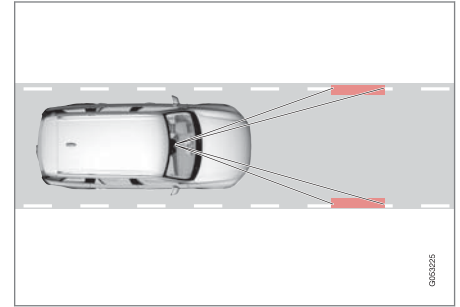

تقرأ DAC وضعية السيارة ضمن الحارة.

تكتشف الكاميرا العلامات الحدودية المرسومة على طريق المركبات وتقارن محاذة الطريق بحركات عجلة القيادة لدى السائق.

حدّد التوجيه إلى موقف الاستراحة في حال صدور تحذير من Driver Alert Control

في حالة السيارات المزودة بنظام Sensus Navigation*، يمكن للسائق تنشيط الدليل الذي يمكنه تلقائياً اقتراح منطقة راحة مناسبة عندما يُصدر Driver Alert Control (DAC) تحذيراً. يمكن تحديد ما إذا كان يجب تنشيط أو إلغاء تنشيط وظيفة توجيه إيقاف الراحة.

١. اضغط على الإعدادات في العرض العلوي بالشاشة المركزية.

٢. حدد

.Driver Alert ← IntelliSafe ← My Car

٣. حدّد أو أزل التحديد من توجيه إيقاف الراحة لتنشيط أو إلغاء تنشيط الوظيفة.

معلومات ذات صلة

- Driver Alert Control (ص. ٣١٠)
- محدوديات Driver Alert Control (ص. ٣١٢)

تنشيط أو إلغاء تنشيط Driver Alert Control

بالإمكان تنشيط أو إلغاء تنشيط وظيفة Driver Alert Control (DAC).

١. اضغط على الإعدادات في العرض العلوي بالشاشة المركزية.

٢. حدد

. Driver Alert ← IntelliSafe ← My Car

٣. حدّد أو أزل التحديد من تحذير استعادة الانتباه لتنشيط أو إلغاء تنشيط الوظيفة.

معلومات ذات صلة

- Driver Alert Control (ص. ٣١٠)
- محدوديات Driver Alert Control (ص. ٣١٢)

معلومات ذات صلة

- نظام دعم السائق (ص. ٢٢٨)
- تنشيط أو إلغاء تنشيط Driver Alert Control (ص. ٣١١)
- حدّد التوجيه إلى موقف الاستراحة في حال صدور تحذير من Driver Alert Control (ص. ٣١١)
- محدوديات Driver Alert Control (ص. ٣١٢)

إذا كانت وظيفة CTA تستشعر أن أي جسم يقترب من السيارة من جانبيها، فسيتم الإشارة إلى هذا الأمر عن طريق:

- إشارة صوتية - يتم سماع الصوت من السماعرة اليمنى أو اليسرى على حسب اتجاه اقتراب هذا الجسم.
- رمز مضيء في رسم نظام مساعد الركن على الشاشة.
- رمز في العرض العلوي لكاميرا مساعد الركن.

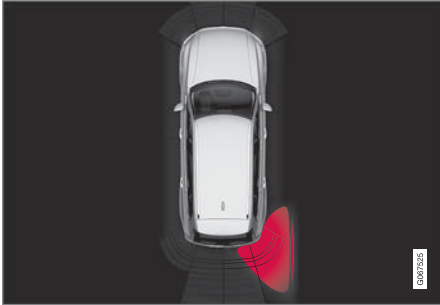

رمز مضيء يخص Cross Traffic Alert في رسم نظام مساعد الركن على الشاشة.

إذا كان السائق لا يلاحظ التحذير الوارد من CTA وكان التصادم لا يمكن تفاديه، فسيتم تفعيل وظيفة الكبح التلقائي لإيقاف السيارة ثم ستظهر رسالة توضيحية على شاشة السائق توضح سبب كبح السيارة.

*100 Cross Traffic Alert

Cross Traffic Alert (CTA) عبارة عن وظيفة دعم تكميلي للسائق في BLIS¹⁰⁰ مصممة لمساعدة السائق على اكتشاف المرور المتعارض خلف السيارة أثناء الرجوع للخلف. يمكن لوظيفة الفرملة التلقائية الفرعية مساعدة السائق على إيقاف السيارة في حالة ظهور خطر التصادم مع سيارة غير ملاحظة.

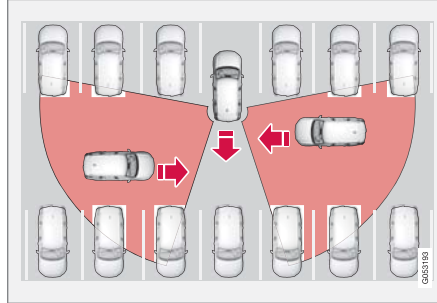

أمثلة على المناطق حيث يمكن أن تساعد فيها وظيفة CTA السائق على اكتشاف العقباء أثناء الرجوع للخلف.

كان تصميم وظيفة CTA في الأساس بهدف اكتشاف السيارات في الظروف المواتية، يمكنها كذلك اكتشاف الأشياء الأقل حجماً مثل راكبي الدراجات والمشاة.

لا يتم تنشيط الوظيفة إلا عندما تتدرج السيارة للخلف أو عند تحديد ترس الرجوع للخلف.

محدوديات Driver Alert Control

قد تحتوي وظيفة Driver Alert Control (DAC) على محدوديات في بعض المواقف. في بعض الحالات قد يصدر النظام تحذيراً على الرغم من عدم ضعف القدرة على القيادة، على سبيل المثال:

- في حالات الانعطاف الجانبي القوي
- على أسطح الطرق غير المستوية.

تحذير ⚠

في بعض الأحيان، لا يتأثر سلوك القيادة بالرغم من إجهاد السائق - على سبيل المثال عند استخدام وظيفة Pilot Assist* - مما يؤدي لعدم صدور تحذير للسائق من DAC. بالتالي، من المهم دائماً التوقف وأخذ قسط من الراحة عند الشعور بأدنى قدر من الإرهاق، سواء أصدرت الوظيفة تحذيراً بذلك أم لا.

ملاحظة ⓘ

تستخدم هذه الوظيفة كاميرا السيارة ووحدات الرادار فيها والتي تخضع لبعض المحدوديات العامة.

معلومات ذات صلة

- Driver Alert Control (ص. 310)
- محدوديات الكاميرا ووحدة الرادار (ص. 345)

¹⁰⁰ يتببه عن حركة مرور متعاضدة عند رجوع السيارة للخلف.
¹⁰¹ Blind Spot Information

محدوديات ١٠٣*Cross Traffic Alert

يمكن أن يكون أداء وظيفة Cross Traffic Alert (CTA) مع الفرملة التلقائية محدودًا في مواقف معينة. يصبح التدخل من خلال الفرملة نشطاً على سرعات أدنى من ١٥ كم/ساعة.

تحذير

يمكن للوظيفة الفرعية الفرملة التلقائية الكثف فقط عن المركبات الأخرى المتحركة والفرملة بناءً على ذلك - ولكنها لا تكشف العوائق الثابتة أو الدراجين أو المشاة على سبيل المثال.

تتضمن CTA بعض القيود - لا تستطيع أجهزة استشعار CTA "الرؤية" من خلال السيارات المركونة أو العوائق الأخرى على سبيل المثال.

فيما يلي بعض الأمثلة عن المواقف التي يمكن أن يكون فيها محدودية في "مجال الرؤية" في وظيفة CTA من البداية ولذلك لا يمكن اكتشاف السيارات المقتربة حتى تصبح قريبة جدًا:

تنشيط أو إلغاء تنشيط Cross Traffic Alert*١٠٢

يمكن للسائق أن يختار إيقاف تشغيل وظيفة Cross Traffic Alert (CTA).

قُم بتنشيط أو إلغاء تنشيط الوظيفة باستخدام هذا الزر في عرض الوظائف في شاشة العرض المركزية.



- مؤشر الزر الأخضر - تم تنشيط الوظيفة.
- مؤشر الزر الرمادي - تم إلغاء تنشيط الوظيفة.
- يتم تنشيط الوظيفة تلقائياً في كل مرة يتم فيها تشغيل المحرك.

معلومات ذات صلة

- Cross Traffic Alert* (ص. ٣١٢)
- محدوديات Cross Traffic Alert* (ص. ٣١٣)
- رسائل Cross Traffic Alert* (ص. ٣١٥)

تحذير

- تُعد هذه الوظيفة تكميلية لمساعدة السائق والغرض منها تسهيل القيادة وجعلها أكثر أماناً - ولا يمكنها التعامل مع كل الظروف المرورية ولا جميع حالات الطقس أو ظروف الطريق.
- يُنصح السائق بقراءة كل الأقسام الواردة في دليل المالك المرتبطة بهذه الوظيفة للحصول على معلومات حول عوامل مثل المحدوديات وما ينبغي على السائق معرفته قبل استخدام النظام.
- لا تعتبر وظيفة دعم السائق بديلاً عن انتباه السائق وحكمته. فالسائق يتحمل المسؤولية دوماً عن ضمان قيادة السيارة بأسلوب آمن، وبسرعة مناسبة مع توفير مسافة مناسبة بينه وبين السيارات التي أمامه، ووفقاً للقواعد والقوانين المرورية الحالية.

معلومات ذات صلة

- نظام دعم السائق (ص. ٢٣٨)
- تنشيط أو إلغاء تنشيط Cross Traffic Alert* (ص. ٣١٣)
- محدوديات Cross Traffic Alert* (ص. ٣١٣)
- رسائل Cross Traffic Alert* (ص. ٣١٥)
- BLIS* (ص. ٣٠٦)
- مساعد الوقوف* (ص. ٣١٦)

١٠٢ تنبيه عن حركة مرور متعارضة عند رجوع السيارة للخلف.
١٠٣ تنبيه عن حركة مرور متعارضة عند رجوع السيارة للخلف.

لكن، عندما يقوم السائق بإرجاع السيارة للخلف ببطء، تتغير الزاوية بالنسبة للمركبة/الجسم الذي يشكل عائقاً، وتتناقص عندئذٍ منطقة انعدام الرؤية بشكل سريع.

أمثلة عن محدوديات أخرى

- تكتشف وظيفة الفرملة التلقائية الفرعية السيارات المتحركة فقط ولذلك لا يمكنها "الرؤية" والفرملة للعوائق الثابتة، مثل راكب الدراجة أو أحد المارة، على سبيل المثال.
- الأوحال والثلج الذي يغطي المستشعرات قد يتسببان في تقليل قدرات الوظائف والغاء تنشيط التنبيهات.
- يتم أوتوماتيكياً تعطيل وظيفة CTA في حالة توصيل مقطورة أو حاملة دراجة أو ما يشبهها بالنظام الكهربائي للسيارة.
- لتحقيق أداء أفضل لوظيفة CTA، ينبغي عدم تثبيت حامل الدراجات الهوائية أو حامل الأمتعة أو أية أجهزة مشابهة على قضيب القطر بالسيارة.

ملاحظة

تستخدم هذه الوظيفة وحدات الرادار في السيارة، والتي تخضع لبعض القيود العامة.

معلومات ذات صلة

- Cross Traffic Alert * (ص. ٣١٢)
- محدوديات الكاميرا ووحدة الرادار (ص. ٣٤٥)

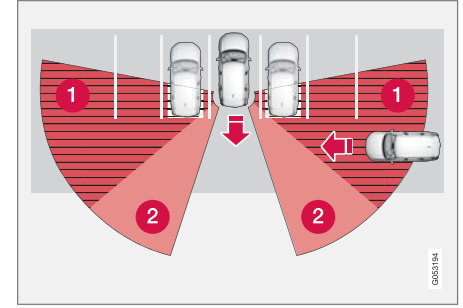

تم إيقاف السيارة في عمق المكان المخصص للوقوف.

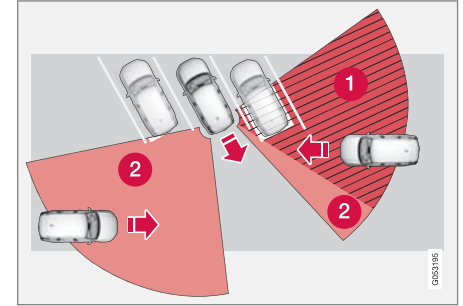

في مكان الوقوف الذي هو على شكل زاوية، يمكن أن تصبح وظيفة CTA "عمياء" بشكل كامل على أحد الجانبين.

1 قسم CTA المحجوب.

2 النطاق حيث يمكن لوظيفة CTA أن تكتشفه/"تراه".

رسائل*١٠٤ Cross Traffic Alert

يمكن أن يظهر على شاشة السائق عدد من الرسائل بخصوص Cross Traffic Alert (CTA). فيما يلي بعض الأمثلة.

المواصفات	رسالة / إشعار
النظام لا يعمل كما ينبغي. يجب الاتصال بالورشة ^A .	مستشعر نقطة ميتة يلزم إجراء الخدمة
تم إيقاف تشغيل BLIS ^B و CTA بمجرد توصيل المقطورة بالنظام الكهربائي للسيارة.	توقف نطاق محجوب المقطورة موصلة

A يوصى بالرجوع إلى ورشة فولفو معتمدة.
Blind Spot Information System B

يمكن إزالة الرسالة النصية بالضغط لفترة وجيزة على الزر  من منتصف لوحة المفاتيح اليمنى بعجلة القيادة.

إذا استمر عرض الرسالة، اتصل بالورشة^A.

معلومات ذات صلة

- Cross Traffic Alert* (ص. ٣١٢)
- BLIS* (ص. ٣٠٦)
- محدوديات Cross Traffic Alert* (ص. ٣١٣)

*١٠٤ تنبيه عن حركة مرور متعارضة عند رجوع السيارة للخلف.

مساعد الوقوف*

نظام مساعد الركن (PAS^{١٠٥}) يستخدم المستشعرات لمساعد السائق عند المناورة في المساحات الضيقة وذلك من خلال الإشارة إلى المسافة بين السيارة وبين العقبات عن طريق إشارات صوتية مصحوبة برسم يظهر على شاشة العرض المركزية.



عرض شاشة يوضح مناطق العقبات وأقسام المستشعر.

تعرض الشاشة المركزية لمحة عامة عن العلاقة بين السيارة والعائق المكتشف.

يشير القطاع المحدد إلى موقع العقبية. كلما اقترب رمز السيارة من مربع قطاع محدد، في الأمام/الخلف، كلما قلت المسافة بين السيارة والعائق المكتشف.

ويتغير لون القطاعات الجانبية كلما انخفضت المسافة بين السيارة والعائق.

كلما قلت المسافة حتى العائق، زاد صوت الإشارة. ويتم كتم أي صوت آخر صادر عن النظام الصوتي أوتوماتيكياً.

تنشط الإشارة الصوتية للعقبات التي أمام السيارة وعلى الجانبين عند تحرك السيارة ولكنها تتوقف بعد توقف السيارة لمدة ثانيتين. وكذلك تظل الإشارات الصوتية للتحذير من العقبات خلف السيارة، تظل نشطة أثناء توقف السيارة.

على مسافة ٣٠ سم تقريباً (قدم واحد) من العائق خلف السيارة أو أمامها، تظل نغمة التحذير متواصلة ويظهر حقل المستشعر النشط الأقرب إلى رمز السيارة بشكل ممتلئ.

على مسافة ٢٥ سم تقريباً (٨،٠ قدم) من العائق على أحد جوانب السيارة، تصبح النغمة متقطعة ومكثفة ويتبدل لون حقل القطاع النشط للمستشعر من البرتقالي إلى الأحمر.

يمكن ضبط مستوى صوت إشارة مساعد الركن أثناء تشغيل الإشارة عن طريق مقبض [II<] على الكونسول المركزي. كذلك يمكنك إجراء الضبط من خيار القائمة الإعدادات بالعرض العلوي.

ملاحظة

يتم إطلاق التحذيرات المسموعة فقط عند وجود عوائق في مسار السيارة المباشر، باستثناء القطاع الأقرب إلى رمز السيارة من ذلك.

تحذير

- تُعد هذه الوظيفة تكميلية لمساعدة السائق والغرض منها تسهيل القيادة وجعلها أكثر أماناً - ولا يمكنها التعامل مع كل الظروف المرورية ولا جميع حالات الطقس أو ظروف الطريق.
- يُنصح السائق بقراءة كل الأقسام الواردة في دليل المالك المرتبطة بهذه الوظيفة للحصول على معلومات حول عوامل مثل المحدوديات وما ينبغي على السائق معرفته قبل استخدام النظام.
- لا تعتبر وظيفة دعم السائق بديلاً عن انتباه السائق وحكمته. فالسائق يتحمل المسؤولية دوماً عن ضمان قيادة السيارة بأسلوب آمن، وبسرعة مناسبة مع توفير مسافة مناسبة بينه وبين السيارات التي أمامه، وفقاً للقواعد والقوانين المرورية الحالية.

معلومات ذات صلة

- نظام دعم السائق (ص. ٢٣٨)
- نظام مساعد الركن في الأمام والخلف وعلى الجانبين* (ص. ٣١٧)
- تنشيط أو إلغاء تنشيط نظام مساعد الركن* (ص. ٣١٨)
- الرموز والرسائل لمساعد الوقوف (ص. ٣٢٠)
- محدوديات مساعد الركن (ص. ٣١٨)

دعم السائق

يصل نطاق القياس إلى حوالي ١,٥ متر (٥ قدم) خلف السيارة.

أثناء التراجع للخلف مع وجود مقطورة متصلة بنظام السيارة الكهربائي، يتم إلغاء تنشيط مساعد الركن الخلفي بشكل تلقائي.

ملاحظة

عند الرجوع للخلف مع مقطورة أو حاملة دراجة على قضيب القطر - بدون شبكة أسلاك المقطورة الأصلية من فولفو - ينبغي إطفاء مساعد الوقوف يدوياً لكي لا تستجيب المستشعرات لها.

على الجانبين

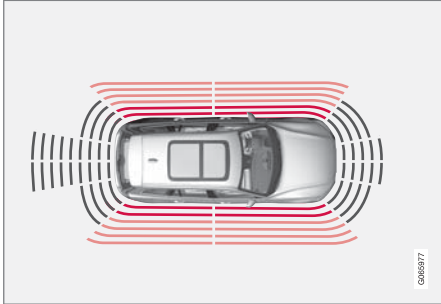

يتم سماع نغمة إشارة التحذير بشكل متقطع وسريع عندما تصبح المسافة إلى العائق أقل من ٢٥ سم (٠,٨ قدم) تقريباً.

يتم تلقائياً تنشيط المستشعرات الجانبية لمساعد الوقوف عند بدء تشغيل المحرك. يتم التنشيط على سرعات أقل من ١٠ كم/ساعة (٦ ميل/ساعة).

ملاحظة

يتم إيقاف تشغيل مساعد الوقوف عند تعشيق فرامل الوقوف أو عند تحديد الوضع P في السيارة المزودة بصندوق تروس أوتوماتيكي.

مهم

عند تركيب مصابيح إضافية: تذكر أن هذه المصابيح لا يجب أن تعوق المستشعرات - فقد يمكن اعتبار المصابيح الإضافية بمثابة عقبة في هذا الوقت.

رجوع للخلف

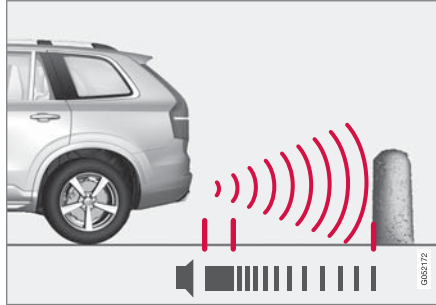

يتم سماع نغمة إشارة التحذير بشكل متواصل عندما تصبح المسافة إلى العائق أقل من ٣٠ سم (قدم واحد) تقريباً.

يتم تنشيط مستشعرات الرجوع للخلف في حالة رجوع السيارة للخلف مع عدم تعشيق أي ترس أو عند نقل ذراع اختيار التروس إلى وضع الرجوع للخلف.

نظام مساعد الركن في الأمام والخلف وعلى الجانبين*

يتفاعل نظام مساعد الركن (PAS[®]) بشكل مختلف تبعاً لجزء السيارة الذي يقترب من عقبة.

للأمام

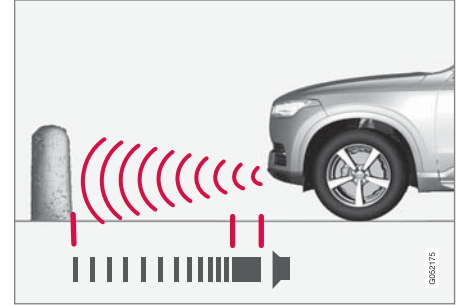

يتم سماع نغمة إشارة التحذير بشكل متواصل عندما تصبح المسافة إلى العائق أقل من ٣٠ سم (قدم واحد) تقريباً.

يتم تنشيط أجهزة الكشف الأمامية لنظام مساعد الركن تلقائياً عند تشغيل المحرك. يتم التنشيط على سرعات أقل من ١٠ كم/ساعة (٦ ميل/ساعة).

يساوي نطاق القياس حوالي ٨٠ سم (٢,٥ قدم) أمام السيارة.

▶▶ يساوي نطاق القياس حوالي ٢٥ سم (٠,٨ قدم) من الجانبين.

مع ذلك، تزداد مساحة منطقة كشف المستشعرات الجانبية بشكل كبير عندما تتم زيادة زاوية توجيه العجلات الأمامية. وعندما يتم تدوير عجلة القيادة، يمكن كشف العوائق المتواجدة بشكل قطري أمام أو خلف السيارة حتى مسافة تصل إلى ٩٠ سم تقريباً (٣ أقدام).

معلومات ذات صلة

- مساعد الوقوف* (ص. ٣١٦)
- مجالات الاستشعار لنظام مساعد الركن (ص. ٣٢٥)

تنشيط أو إلغاء تنشيط نظام مساعد الركن*

يمكن تنشيط أو إلغاء تنشيط وظيفة مساعد الركن (PAS^{١٠٧}). يتم تنشيط مستشعرات الركن الأمامية والجانبية تلقائياً عند تشغيل المحرك. ويتم تنشيط المستشعرات الخلفية في حالة تدرج السيارة إلى الخلف أو عند إشراك ترس الرجوع إلى الخلف.

فُتم بتنشيط أو إلغاء تنشيط الوظيفة باستخدام هذا الزر في عرض الوظائف في شاشة العرض المركزية.



• مؤشر الزر الأخضر - تم تنشيط الوظيفة.

• مؤشر الزر الرمادي - تم إلغاء تنشيط الوظيفة.

في حالة السيارات المجهزة بكاميرا لمساعد الركن*، يكون بالإمكان أيضاً تنشيط أو إلغاء تنشيط نظام مساعد الركن من عرض الكاميرا ذي الصلة.

معلومات ذات صلة

- مساعد الوقوف* (ص. ٣١٦)
- محدوديات مساعد الركن (ص. ٣١٨)

محدوديات مساعد الركن

يتعذر على نظام مساعد الركن (PAS^{١٠٨}) اكتشاف كل شيء في كل الحالات وبالتالي قد تكون وظائفه مقيدة في بعض الحالات. يجب على السائق الانتباه للأمتعة التالية من محدوديات نظام مساعد الركن:

تحذير ⚠

- تحتوي مستشعرات الركن على نقاط قصور لا يمكن عندها اكتشاف العوائق.
- كن حذراً من الأشخاص أو الحيوانات القريبة من السيارة.
- تجدر الإشارة إلى أن مقدمة السيارة قد تنحرف باتجاه المرور الوارد أثناء إجراء مناورة الركن.

تحذير ⚠

انتبه جيداً أثناء الرجوع للخلف عند ظهور هذا الرمز، في حالة توصيل مقطورة أو حامل دراجة أو ما شابه وتوصيلها كهربائياً بالسيارة. يشير الرمز إلى إيقاف تشغيل مستشعرات مساعد الركن للخلف ويحذر من أي عقبات.



معلومات ذات صلة

- مساعد الوقوف* (ص. ٣١٦)

مهم !

قد توجد أشياء مثل السلاسل أو الأقطاب اللامعة الرقيقة أو الحواجز المنخفضة في نطاق "ظل الإشارة" ولا تكتشفها المستشعرات مؤقتاً - وعندئذ قد تتوقف النغمة النابضة فجأة بدلا من أن تنتقل للنغمة المستمرة المتوقعة.

لا تستطيع المستشعرات اكتشاف الأشياء العالية، مثل أرصفة التحميل البارزة.

- في هذه الأحوال، قم بإيلاء مزيد من الانتباه وإجراء مناورة/إعادة ضبط وضع السيارة وخاصة ببطئ أو أوقف مناورة الركن الحالية، فثمة خطر كبير من حدوث تلف بالمركبات أو الأشياء الأخرى طالما المعلومات الواردة من المستشعرات ليست على قدر كبير من الاعتمادية عليها في مثل هذه المواقف.

مهم !

في بعض الظروف قد يصدر من نظام مساعدة الركن تحذير غير صحيح بسبب مصادر صوت خارجية ينبعث منها ترددات فوق الصوتية مشابهة للتي يعمل عليها النظام.

وتتضمن أمثلة هذه المصادر الأبواق والإطارات المبتلة على الأسفلت والفرامل الهوائية وضوضاء العادم الصادرة عن الدرجات النارية وما إلى ذلك.

ملاحظة i

بما أن قضيب القطر مهين للعمل مع النظام الكهربائي للسيارة، فإن نتوء قضيب القطر يتم وضعه في الحسبان عند قياس الوظيفة للمسافة حتى أي جسم خلف السيارة.

الرموز والرسائل لمساعد الوقوف

يمكن عرض الرموز والرسائل لنظام مساعد الركن (PAS^{١٠٩}) في شاشة السائق و/أو الشاشة المركزية. فيما يلي بعض الأمثلة.

المواصفات	رسالة / إشعار	الرمز
مستشعرات مساعد الركن الخلفية يتم إلغاء تنشيطها، بحيث لا تصدر أي تحذيرات صوتية للعوائق/الأجسام.		
واحد أو أكثر من مستشعرات الوظيفة محجوب - تحقق وعالج الأمر بأسرع ما يمكن.	نظام مساعد الركن إعاقة المستشعرات، يلزم التنظيف	
النظام لا يعمل كما ينبغي. يجب الاتصال بالورشنة ^A .	نظام مساعد الركن غير متاح، يلزم إجراء الخدمة	

A يوصى بالرجوع إلى ورشة فونفو معتمدة.

يمكن إزالة الرسالة النصية بالضغط لفترة وجيزة على الزر  من منتصف لوحة المفاتيح اليمنى بعجلة القيادة.

إذا استمر عرض الرسالة، اتصل بالورشنة^A.

معلومات ذات صلة

- مساعد الوقوف* (ص. ٣١٦)
- محدوديات مساعد الركن (ص. ٣١٨)

دعم السائق

5 قضييب سحب* - لتنشيط/إلغاء تنشيط خط المساعدة لقضييب القطر*^{١١٢}

6 CTA* - لتنشيط/إلغاء تنشيط وظيفة Cross Traffic Alert

قد تكون الأشياء/العوائق أقرب إلى السيارة مما تبدو عليه في الشاشة.

تحذير ⚠

- تحتوي مستشعرات الركن على نقاط قصور لا يمكن عندها اكتشاف العوائق.
- كن حذرًا من الأشخاص أو الحيوانات القريبة من السيارة.
- تجدر الإشارة إلى أن مقدمة السيارة قد تتحرف باتجاه المرور الوارد أثناء إجراء مناورة الركن.

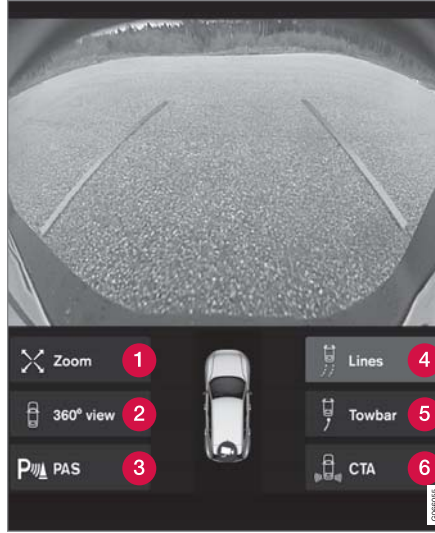

مثال لعرض الكاميرا.

1 تكبير/تصغير^{١١١} - تكبير/تصغير

2 عرض 360 درجة* - لتنشيط/إلغاء تنشيط جميع الكاميرات

3 PAS^{١١٢} - تنشيط/إلغاء تنشيط مستشعرات مساعد الركن

4 الخطوط - لتنشيط/إلغاء تنشيط خطوط مساعدة الركن

كاميرا مساعد الركن*

يمكن لكاميرا مساعد الركن (PAS^{١١٠}) أن تساعد السائق عند المناورة في المساحات الضيقة عن طريق توضيح أي عائق من خلال صورة الكاميرا والرسومات الموجودة في الشاشة المركزية. كاميرا مساعد الركن هي كاميرا مساعدة يتم تنشيطها أوتوماتيكيًا عند تعشيق ترس الرجوع إلى الخلف أو يدويًا عن طريق الشاشة المركزية.

^{١١٠} Park Assist Camera
^{١١١} يتم إيقاف تشغيل خطوط مساعدة الوقوف عند التكبير.

^{١١٢} Park Assist System

^{١١٣} غير متوفر لجميع الطرازات والأسواق.

تحذير



- تُعد هذه الوظيفة تكميلية لمساعدة السائق والغرض منها تسهيل القيادة وجعلها أكثر أماناً - ولا يمكنها التعامل مع كل الظروف المرورية ولا جميع حالات الطقس أو ظروف الطريق.
- يُنصح السائق بقراءة كل الأقسام الواردة في دليل المالك المرتبطة بهذه الوظيفة للحصول على معلومات حول عوامل مثل المحدوديات وما ينبغي على السائق معرفته قبل استخدام النظام.
- لا تعتبر وظيفة دعم السائق بديلاً عن انتباه السائق وحكمته. فالسائق يتحمل المسؤولية دوماً عن ضمان قيادة السيارة بأسلوب آمن، وبسرعة مناسبة مع توفير مسافة مناسبة بينه وبين السيارات التي أمامه، ووفقاً للقواعد والقوانين المرورية الحالية.

معلومات ذات صلة

- نظام دعم السائق (ص. ٢٣٨)
- مواقع كاميرات مساعد الركن ومناطق المراقبة* (ص. ٣٢٢)
- خطوط مساعد الركن لكاميرا مساعد الركن* (ص. ٣٢٣)
- مجالات الاستشعار لنظام مساعد الركن (ص. ٣٢٥)
- كاميرا مساعد الركن النشطة (ص. ٣٢٧)
- الرموز والرسائل في كاميرا مساعد الركن (ص. ٣٢٨)
- محدوديات الكاميرا ووحدة الرادار (ص. ٣٤٥)
- مساعد الوقوف* (ص. ٣١٦)
- Cross Traffic Alert* (ص. ٣١٢)

مواقع كاميرات مساعد الركن ومناطق المراقبة*

تستطيع كاميرات مساعد الركن (PAC¹¹⁴) إظهار عرض مجمع بزواوية ٣٦٠ درجة وعروض فردية للكاميرات الأربعة الخلفية والأمامية واليمنى واليسرى.
عرض ٣٦٠ درجة*

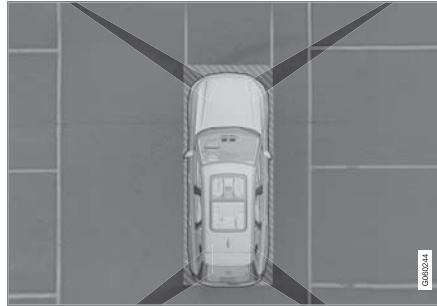

"مجال رؤية" كاميرا الركن في منطقة تغطية تقريبية.

تهدف وظيفة عرض 360 درجة إلى تنشيط كل كاميرات الركن بحيث يتم عرض الجوانب الأربعة للسيارة في نفس الوقت على شاشة العرض المركزية، مما يساعد السائق على ملاحظة ما يجري حول السيارة أثناء إجرائه المناورة على سرعة منخفضة.

من زاوية ٣٦٠ درجة، يمكن تنشيط كل كاميرا بصورة مستقلة:

- اضغط على الشاشة في الموقع المطلوب ضمن "مجال الرؤية" للكاميرا، مثلاً على المساحة أمام/أعلى الكاميرا الأمامية.

يشير رمز الكاميرا ضمن رمز السيارة في شاشة العرض المركزية إلى الكاميرا التي تكون نشطة.



إذا كانت السيارة كذلك مزودة بـ نظام مساعد الركن* فسيتم عرض المسافة إلى العتبة بواسطة حقول ملونة

بألوان مختلفة.

يمكن تفعيل الكاميرات إما تلقائياً أو يدوياً.

رجوع للخلف

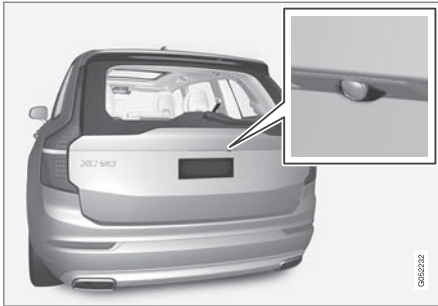

الكاميرا المتجهة للخلف مثبتة أعلى لوحة التسجيل.

وتعرض الكاميرا المتجهة للخلف صورة المنطقة العريضة خلف السيارة. في طرز معينة، يمكن مشاهدة جزء من واقي الصدمات بالإضافة إلى قضيب القطر في بعض الحالات.

الأجسام الموجودة في الشاشة المركزية قد تبدو مائلة بعض الشيء، وهذا أمر طبيعي.

خطوط مساعد الركن لكاميرا مساعد الركن*

تشير وظيفة كاميرات مساعد الركن (PAC¹¹⁰) إلى موضع السيارة مقارنةً بالأشياء المحيطة بها من خلال عرض خطوط على الشاشة.



مثال لخطوط مساعد الركن

تعرض خطوط مساعد الركن المسار المحدد للأبعاد الخارجية للسيارة في زاوية التوجيه الحالية - وهذا يمكن أن يسهل عملية الركن المتوازي والرجوع إلى الخلف في المساحات الضيقة وفي حالة الرغبة في سحب مقطورة.

الجانبان



الكاميرات الجانبية موجهة تجاه مرآة كل باب.

يمكن أن تعرض الكاميرات الجانبية الأشياء التي قد تتواجد على طول جانبي السيارة.

معلومات ذات صلة

- كاميرا مساعد الركن* (ص. ٣٢١)
- كاميرا مساعد الركن النشطة (ص. ٣٢٧)
- محدوديات الكاميرا ووحدة الرادار (ص. ٣٤٥)

للأمام

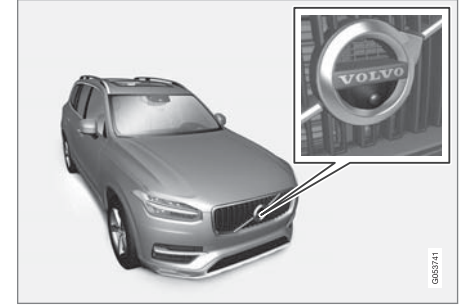

توجد الكاميرا الأمامية على الشبكة.

يمكن أن تساعد الكاميرا الأمامية عند مغادرة الطريق في ظروف رؤية محدودة على الجانبين، مثلاً القيادة أثناء الخروج من كراج. وتنشط على سرعات تصل إلى ٢٥ كم/سا (١٦ ميل في الساعة) - بعد ذلك يتم إيقاف تشغيل الكاميرا الأمامية.

وإذا لم تصل السيارة إلى سرعة ٥٠ كم/سا (٣٠ ميل في الساعة) وانخفضت السرعة عن ٢٢ كم/سا (١٤ ميل في الساعة) في غضون دقيقة واحدة بعد إيقاف تشغيل الكاميرا المتجهة للأمام، فسيتم تنشيطها مرة أخرى.

تُعرض الخطوط الموجودة على الشاشة كما لو كانت في مستوى الأرض خلف السيارة وتُربط مباشرة بحركة عجلة القيادة، والتي تبين للسائق المسار الذي ستسلكه السيارة عند انعطافها. خطوط مساعد الركن الحالية تحتوي على أهم الأجزاء البارزة للسيارة مثل قضيب القطر ومرابيا الأبواب والزوايا.

ملاحظة

- عند الرجوع للخلف مع تركيب مقطورة غير موصلة كهربائياً بالسيارة، فخطوط مساعد الركن الموجودة على الشاشة توضح المسار الذي ستسلكه السيارة - وليس المقطورة.
- لا تعرض الشاشة أي خطوط لمساعد الركن عند توصيل مقطورة كهربائياً بالنظام الكهربائي للسيارة.
- خطوط مساعدة الركن التي لا تظهر عند التكبير.

مهم

- تذكر أنه عند تحديد عرض كاميرا الرؤية الخلفية، لن تعرض الشاشة إلا المنطقة الواقعة خلف السيارة. وبالتالي راقب جوانب السيارة ومقدمتها عند الرجوع إلى الخلف.
- ينطبق الأمر نفسه كذلك بالعكس - انتبه لما يحدث للأجزاء الخلفية في السيارة عند تحديد عرض الكاميرا الأمامي.
- تجدر الإشارة إلى أن خطوط مساعدة الركن تعرض أقصر مسار. وبالتالي انتبه بشكل كبير إلى حواف السيارة بحيث لا تصطدم بأي شيء عند تدوير عجلة القيادة أثناء القيادة أو كي لا تصطدم المقدمة بأي شيء عند تدوير عجلة القيادة أثناء الرجوع للخلف.

خطوط مساعد الكاميرا في عرض ٣٦٠ درجة*

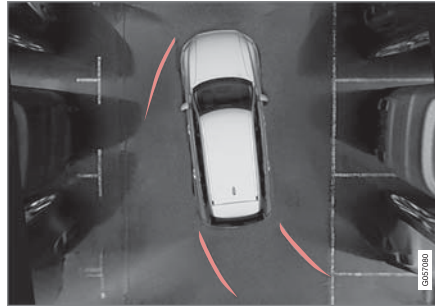

عرض ٣٦٠ درجة مع خطوط مساعد الركن

في العرض بزواوية ٣٦٠ درجة يتم عرض خطوط مساعد الوقوف خلف السيارة وأمامها وعلى جوانبها (على حسب اتجاه حركة السيارة):

- عند القيادة إلى الأمام: الخطوط الأمامية
 - عند الرجوع إلى الخلف: الخطوط الجانبية والخطوط الخلفية
- عند تحديد الكاميرا الأمامية أو الخلفية، تظهر خطوط مساعد الركن بغض النظر عن اتجاه تحرك السيارة.
- عند تحديد كاميرا جانبية، لا تظهر خطوط مساعد الركن إلا عند الرجوع للخلف.

مجالات الاستشعار لنظام مساعد الركن

إذا كانت السيارة تحتوي على نظام مساعد الركن (PAS[™]) فسيتم عرض المسافة في كاميرا مساعد الركن (PAC[™]) بعرض ٣٦٠ درجة مع حقول ملونة لكل مستشعر يكتشف أي جسم.

تستطيع الكاميرا تسهيل عملية ربط مقطورة عن طريق عرض خطوط المساعدة التي تمثل المسار المقترح بين قضيب القطر والمقطورة.

١. اضغط قضيب سحب (١).

< خطوط مساعد الركن للمسار المحدد لقضيب القطر تظهر - تختفي في الوقت نفسه خطوط مساعد الركن للسيارة.

يتعدى عرض كل من خطوط مساعدة الركن للسيارة وقضيب القطر في وقت واحد.

٢. اضغط تكبير/تصغير (٢) عند الرغبة في إجراء مناورة أكثر دقة.

< يتم تكبير عرض الكاميرا.

معلومات ذات صلة

- كاميرا مساعد الركن* (ص. ٣٢١)
- مواقع كاميرات مساعد الركن ومناطق المراقبة* (ص. ٣٢٢)
- محدوديات الكاميرا ووحدة الرادار (ص. ٣٤٥)
- قضيب القطر* (ص. ٣٩٩)

خط مساعدة قضيب القطر*



قضيب القطر بخط مساعدة الركن

١ قضيب سحب - لتنشيط خط المساعدة لقضيب القطر.

٢ تكبير/تصغير - تكبير/تصغير.

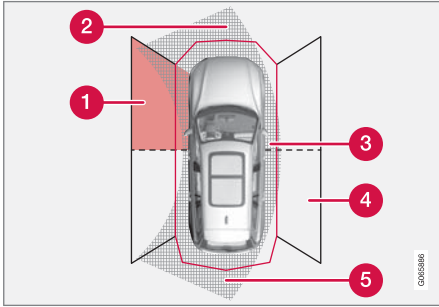

قطاعات تنشيط مستشعر الركن حيث يمكن الكشف عن العوائق.

- 1 نطاق الاستشعار الأمامي الأيسر
- 2 قطاع العوائق ضمن المسار المحدد لقيادة السيارة للأمام - استناداً إلى زاوية الانعطاف
- 3 قطاع مع حقل باللون الأحمر ونغمة متقطعة مكثفة
- 4 نطاق الاستشعار الخلفي الأيمن
- 5 قطاع العوائق ضمن المسار المحدد لقيادة السيارة إلى الخلف - استناداً إلى زاوية الانعطاف.

تتغير ألوان حقول الاستشعار الجانبية كلما تناقصت المسافة حتى العقبة - من الكهرماني إلى الأحمر.

المسافة بالأمتار (الأقدام)	ألوان الحقول الجانبية
٠,٩-٠,٢٥ (٣,٠-٠,٨)	أصفر
٠,٢٥-٠ (٠,٨-٠)	أحمر

تتغير ألوان حقول مستشعرات القيادة للأمام والرجوع للخلف كلما تناقصت المسافة حتى العقبة - من الكهرماني ومروراً بالبرتقالي وحتى الأحمر.

المسافة بالأمتار (الأقدام)	لون حقل الرجوع للخلف
١,٥-٠,٦ (٤,٩-٢,٠)	أصفر
٠,٦-٠,٣ (٢,٠-١,٠)	برتقالي
٠,٣-٠ (١,٠-٠)	أحمر

المسافة بالأمتار (الأقدام)	لون حقل القيادة للأمام
٠,٨-٠,٦ (٢,٦-٢,٠)	أصفر
٠,٦-٠,٣ (٢,٠-١,٠)	برتقالي
٠,٣-٠ (١,٠-٠)	أحمر

بالنسبة لحقول المستشعر الحمراء، تتبدل الإشارة الصوتية النبضية لتصبح نغمة متواصلة.

حقل المستشعر في الجانبين تعتمد إشارات الإنذار على المسار المحدد للسيارة. لذلك، عند القيام بانعطاف كاملة، قد ينطلق أيضاً تحذير للعوائق المتواجدة بشكل قطري أمام أو خلف السيارة، وليس فقط لتلك المتواجدة بشكل مباشر أمامها أو خلفها.



يمكن أن تعرض الشاشة الحقول الملونة للمستشعر على رمز السيارة.

تنطفئ عروض الكاميرات الأخرى عند سرعة ١٥ كم/سا (٩ ميل في الساعة) ولا يتم إعادة تنشيطها.

معلومات ذات صلة

- كاميرا مساعد الركن* (ص. ٣٢١)
- محدوديات مساعد الركن (ص. ٣١٨)
- محدوديات الكاميرا ووحدة الرادار (ص. ٣٤٥)

كاميرا مساعد الركن النشطة

يبدأ تنشيط كاميرا مساعد الركن (PAC^{١٨}) أوتوماتيكياً عند تعشيق ترس الرجوع للخلف أو يدوياً بواسطة أحد أزرار الوظيفة في شاشة العرض المركزية.

عرض الكاميرا أثناء الرجوع للخلف

عند تعشيق ترس الرجوع للخلف، تعرض الشاشة صورة بزواوية ٣٦٠ درجة إذا كانت هي أو أي عرض جانبي هي المستخدمة في عرض الكاميرا، وإلا فيسظهر العرض الخلفي للكاميرا.

عرض الكاميرا لتنشيط الكاميرا يدوياً

فمُ بتنشيط كاميرا الركن بواسطة هذا الزرّ في عرض الوظائف ضمن شاشة العرض المركزية.



تعرض الشاشة عندئذٍ آخر عرض كاميرا مستخدم مبدئياً. ومع ذلك، بعد كل مرة يتم فيها تشغيل المحرك، يتم استخدام عرض ٣٦٠ درجة بدلاً من العرض الجانبي المستخدم من قبل ويحل العرض الخلفي محل العرض الخلفي المكبر المستخدم من قبل.

- مؤشر الزرّ الأخضر - تم تنشيط الوظيفة.
- مؤشر الزرّ الرمادي - تم إلغاء تنشيط الوظيفة.

إلغاء التنشيط الأوتوماتيكي للكاميرا

ينطفئ العرض الخلفي على سرعة ٢٥ كم/ساعة (١٦ ميل/ساعة) لتجنب تشتيت انتباه السائق - وتتم أوتوماتيكياً إعادة تنشيط العرض إذا انخفضت السرعة إلى ٢٢ كم/ساعة (١٤ ميل/ساعة) في غضون دقيقة واحدة، شرط عدم تجاوز السرعة ٥٠ كم/ساعة (٣١ ميل/ساعة).

في حال ظهرت حقول المستشعر باللون الأحمر، يتم عندها تغيير الإشارة الصوتية من متقطعة إلى متقطعة مكثفة.

معلومات ذات صلة

- مساعد الوقوف* (ص. ٣١٦)
- كاميرا مساعد الركن* (ص. ٣٢١)
- مواقع كاميرات مساعد الركن ومناطق المراقبة* (ص. ٣٢٢)
- محدوديات الكاميرا ووحدة الرادار (ص. ٣٤٥)

الرموز والرسائل في كاميرا مساعد الركن

يمكن عرض الرموز والرسائل لكاميرا مساعد الركن (PAC^{١١٩}) في شاشة السائق و/أو الشاشة المركزية، فيما يلي بعض الأمثلة.

المواصفات	رسالة / إشعار	الرمز
مستشعرات مساعد الركن الخلفية يتم إلغاء تنشيطها، بحيث لا تصدر أي تحذيرات صوتية وعلامات مجال للعوائق/الأجسام.		
إلغاء تنشيط الكاميرا.		
واحد أو أكثر من مستشعرات الوظيفة محجوب - تحقق وعالج الأمر بأسرع ما يمكن.	نظام مساعد الركن إعاقة المستشعرات، يلزم التنظيف	
النظام لا يعمل كما ينبغي. يجب الاتصال بالورشة ^A .	نظام مساعد الركن غير متاح، يلزم إجراء الخدمة	

^A يوصى بالرجوع إلى ورشة فولفو معتمدة.

معلومات ذات صلة

- كاميرا مساعد الركن* (ص. ٣٢١)
- محدوديات الكاميرا ووحدة الرادار (ص. ٣٤٥)

يمكن إزالة الرسالة النصية بالضغط لفترة وجيزة على الزر  من منتصف لوحة المفاتيح اليمنى بعجلة القيادة.

إذا استمر عرض الرسالة، اتصل بالورشة^A.

متغيرات الركن مع نظام مساعد الركن*

يمكن استخدام نظام مساعد الركن (PAP¹²⁰) في كل من حالات الركن المتوازي والمتعامد. الركن المتوازي

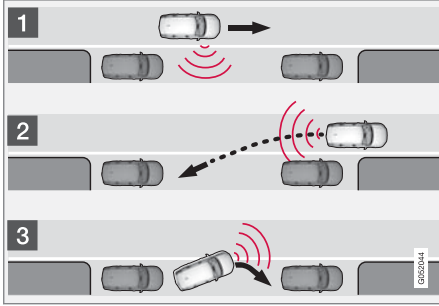

مبدأ الركن المتوازي.

تتيح الوظيفة ركن السيارة بتتابع الخطوات التالية:

١. مساحة الركن محددة ومقيسة.
٢. يتم توجيه السيارة داخل المساحة أثناء الرجوع للخلف.
٣. يتم توجيه السيارة في المكان عن طريق القيادة نحو الأمام/ نحو الخلف.

تتيح وظيفة خروج من الركن أيضاً مساعدة السيارة المركونة بصورة متوازية في مغادرة مساحة الركن.

معلومات ذات صلة

- نظام دعم السائق (ص. ٢٣٨)
- متغيرات الركن مع نظام مساعد الركن* (ص. ٣٢٩)
- استخدام نظام مساعد الركن* (ص. ٣٣٠)
- الخروج من الركن المتوازي باستخدام نظام مساعد الركن* (ص. ٣٣٣)
- محدوديات مساعد الركن* (ص. ٣٣٤)
- رسائل مساعد الوقوف Park Assist Pilot* (ص. ٣٣٦)

مساعد الركن*

يمكن لنظام مساعد الركن (PAP¹²⁰) أن يساعد السائق على المناورة أثناء ركن السيارة. يمكن لهذه الوظيفة المساعدة أيضاً في التوجيه عند الخروج من مساحة ركن متواز. تتحقق الوظيفة أولاً مما إذا كانت المساحة كبيرة بما يكفي أم لا، وإذا كانت كذلك تقوم بمساعدة السائق على توجيه السيارة إلى داخل المساحة.

تشير الشاشة المركزية باستخدام الرموز والرسومات والنصوص إلى مختلف العمليات المطلوب تنفيذها وتوقيت إجرائها كذلك.

تحذير



- تُعد هذه الوظيفة تكميلية لمساعدة السائق والغرض منها تسهيل القيادة وجعلها أكثر أماناً - ولا يمكنها التعامل مع كل الظروف المرورية ولا جميع حالات الطقس أو ظروف الطريق.
- يُنصح السائق بقراءة كل الأقسام الواردة في دليل المالك المرتبطة بهذه الوظيفة للحصول على معلومات حول عوامل مثل المحدوديات وما ينبغي على السائق معرفته قبل استخدام النظام.
- لا تعتبر وظيفة دعم السائق بديلاً عن انتباه السائق وحكمته. فالسائق يتحمل المسؤولية دوماً عن ضمان قيادة السيارة بأسلوب آمن، وبسرعة مناسبة مع توفير مسافة مناسبة بينه وبين السيارات التي أمامه، ووفقاً للقواعد والقوانين المرورية الحالية.

الركن العمودي

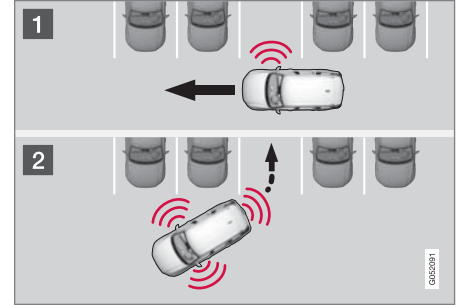

مبدأ وظيفة الركن العمودي.

تتيح الوظيفة ركن السيارة باتتباع الخطوات التالية:

١. مساحة الركن محددة ومقيسة.
٢. يتم توجيه السيارة إلى المكان أثناء الرجوع للخلف كما يمكن المناورة في المساحة عن طريق القيادة نحو الأمام/نحو الخلف.

ملاحظة

عند مغادرة مساحة ركن، يلزم فقط استخدام وظيفة خروج من الركن إذا كانت السيارة مركونة بصورة متوازية، ولن تعمل الوظيفة حال ركن السيارة بصورة عمودية.

معلومات ذات صلة

- مساعد الركن* (ص. ٣٢٩)
- الخروج من الركن المتوازي باستخدام نظام مساعد الركن* (ص. ٣٢٣)

استخدام نظام مساعد الركن*

مساعد الركن النشط (PAP¹²³) يساعد السائق في الوقوف على ثلاث مراحل. يمكن أن تساعد الوظيفة السائق في مغادرة مساحة الركن. تقيس هذه الوظيفة المساحة ثم تقوم بتوجيه السيارة - على السائق القيام بما يلي:

- مراقبة ما يجري حول السيارة باستمرار
- اتباع التعليمات في شاشة العرض المركزية
- تحديد أحد التروس (للخلف/لأمام) - تنطلق إشارة صوتية عند تغيير السائق للتروس
- اعتماد سرعة آمنة والمحافظة عليها
- الفرملة والتوقف.

الرموز والرسومات و/أو النص الذي يظهر على شاشة العرض المركزية عند إجراء أية خطوة من الخطوات المختلفة.

يمكن تنشيط الوظيفة في حال تم استيفاء المعايير التالية بمجرد بدء تشغيل المحرك:

- عدم وجود مقطورة مربوطة في السيارة
- يجب أن تكون السرعة أقل من ٣٠ كم/ساعة (٢٠ ميل/ساعة).

ملاحظة

يجب أن تكون المسافة بين السيارة ومساحة الركن من ٠,٥ إلى ١,٥ متر (٠,٥-١,٦ قدم) أثناء بحث الوظيفة عن مساحة للركن.

الركن باستخدام نظام مساعد الركن

تتيح الوظيفة ركن السيارة باتتباع الخطوات التالية:

١. مساحة الركن محددة ومقيسة.
٢. يتم توجيه السيارة داخل المساحة أثناء الرجوع للخلف.
٣. يتم توجيه السيارة إلى داخل مساحة الركن - بعد ذلك، قد يطلب النظام من السائق تغيير التروس والفرملة.

ملاحظة

تبحث الوظيفة عن مساحة ركن وتعرض التعليمات وتقوم بتوجيه السيارة للركن من جهة الراكب. ولكن إذا لزم الأمر، يمكن ركن السيارة أيضًا على الشارع الموجود على جانب السائق:

- قم بتنشيط مؤشرات الاتجاه من ناحية السائق - بعدئذ، سوف يبحث النظام عن مساحة للركن في هذا الاتجاه.

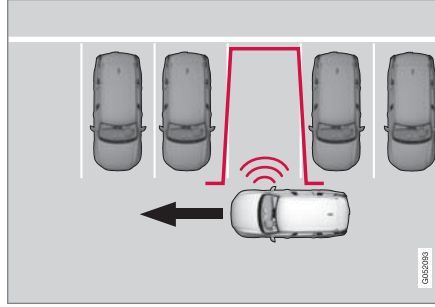

مبدأ البحث قبل البدء بالركن المتعامد.

قُم بالقيادة بحدّ أقصى للسرعة يبلغ ٣٠ كم/س (٢٠ ميل/س) قبل الركن.

١. المس زرّ الركن في عرض الوظائف أو في عرض الكاميرا.

< تبحث الوظيفة عن مساحة ركن وتتحقّق ممّا إذا كانت واسعة بشكل كافٍ.

٢. استعد لإيقاف السيارة عندما تشير الرسومات والرسالة التي تظهر على الشاشة المركزية بالعثور على مساحة ركن مناسبة.

< تظهر نافذة منبثقة.

٣. حدد الركن المتوازي أو الركن بشكل عمودي وحدد ترس الرجوع للخلف.

البحث عن مساحات للركن وقياسها

يمكن تنشيط الوظيفة في عرض الوظيفة بالشاشة المركزية.

يمكن كذلك الوصول إليها من عروض الكاميرا.



- مؤشر الزرّ الأخضر - تم تنشيط الوظيفة.
- مؤشر الزرّ الرمادي - تم إلغاء تنشيط الوظيفة.

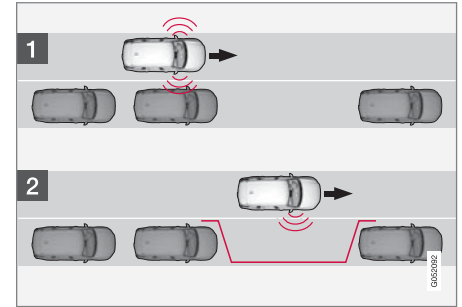

مبدأ البحث قبل البدء بالركن المتوازي.

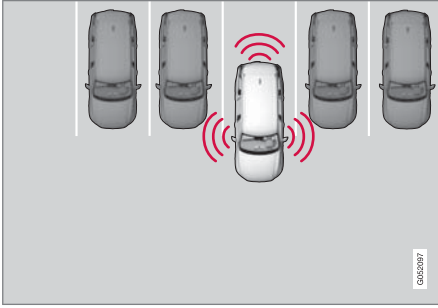

مبدأ تحديد الموضع أثناء الركن المتعامد.

١. قُم بنقل ذراع اختيار التروس إلى وضع الترس الذي يحدّده النظام وانتظر حتى يتم تدوير عجلة القيادة، ثم واصل القيادة ببطء.
 ٢. استعد لإيقاف السيارة عندما يتم توجيهك لذلك بواسطة الرسومات والرسالة على الشاشة المركزية.
 ٣. اختر ترس الرجوع للخلف وقد ببطئ للخلف.
 ٤. استعد لفرملة السيارة عندما يتم توجيهك لذلك بواسطة الرسومات والرسالة في شاشة العرض المركزية.
- يتم إلغاء تنشيط الوظيفة تلقائيًا، وتوضح والنصوص اكنمال عملية الركن. قد يكون ضروريًا بالنسبة للسائق أن يقوم بتصحيح الموضع. فالسائق وحده هو من يمكنه تقرير ما إذا كان ركن السيارة قد تم بالطريقة الصائبة.

٢. قم بالرجوع للخلف ببطئ وحذر دون لمس عجلة القيادة - وبسرعة لا تزيد عن ٧ كم/سا تقريبًا (٤ ميل في الساعة).
٣. استعد لإيقاف السيارة عندما يتم توجيهك لذلك بواسطة الرسومات والرسالة على الشاشة المركزية.

ملاحظة

- احتفظ بيدك بعيداً عن عجلة القيادة أثناء تنشيط الوظيفة.
- تأكد من عدم إعاقة عجلة القيادة بأي طريقة وإمكانية تدويرها بحرية.
- للحصول على أفضل النتائج، انتظر حتى تدور عجلة القيادة قبل البدء في القيادة للخلف/للأمام.

توجيه السيارة في مساحة الركن

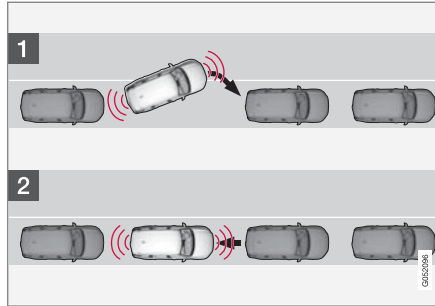

مبدأ تحديد الموضع أثناء الركن المتوازي.

الرجوع للخلف داخل مساحة الركن

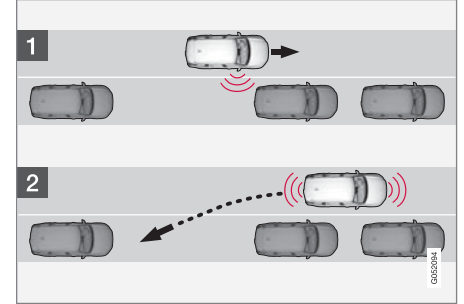

مبدأ الرجوع للخلف لدخول مساحة الركن المتوازي.

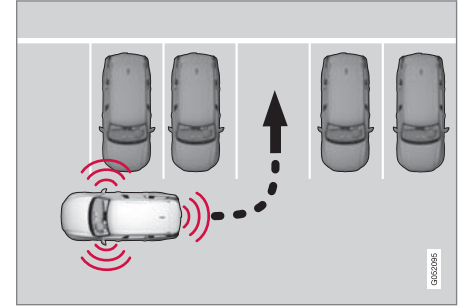

مبدأ الرجوع للخلف لدخول مساحة الركن المتعامد.

١. تحقق من خلو المساحة الموجودة خلف السيارة، ثم قم بتعشيق ترس الرجوع للخلف.

انتبه إلى أن عجلة القيادة قد تدور عند إتمام العملية - قد يحتاج السائق وقتها إلى تدوير عجلة القيادة مرة أخرى إلى أقصى زاوية توجيه كي يتمكن من مغادرة مساحة الركن.

إذا تبين للوظيفة أنه بإمكان السائق مغادرة مساحة الركن دون أية مناورات إضافية، سيتم إيقاف الوظيفة، حتى لو كان السائق يعتقد أن السيارة لا تزال في مساحة الركن.

معلومات ذات صلة

- مساعد الركن* (ص. ٣٢٩)
- محدوديات مساعد الركن* (ص. ٣٣٤)

الخروج من الركن المتوازي باستخدام نظام مساعد الركن*

يمكن لوظيفة خروج من الركن أن تساعد السائق في مغادرة مساحة الركن عندما تكون السيارة مركونة بشكل متوازٍ.

ملاحظة

عند مغادرة مساحة ركن، يلزم فقط استخدام وظيفة خروج من الركن إذا كانت السيارة مركونة بصورة متوازية، ولن تعمل الوظيفة حال ركن السيارة بصورة عمودية.

يتم تنشيط وظيفة خروج من الركن في عرض الوظائف أو في عرض الكاميرا في شاشة العرض المركزية.



- مؤشر الزرّ الأخضر - تم تنشيط الوظيفة.
- مؤشر الزرّ الرمادي - تم إلغاء تنشيط الوظيفة.
- ١. المس زرّ خروج من الركن في عرض الوظائف أو في عرض الكاميرا.
- ٢. استخدم مؤشر الاتجاه لتحديد الاتجاه الذي ستطلق إليه السيارة عند المغادرة من مساحة الركن.
- ٣. استعد لإيقاف السيارة عندما يتم توجيهك لذلك بواسطة الرسومات والرسالة على الشاشة المركزية - اتبع التعليمات بصورة مماثلة لإجراء الركن.

مهم

تكون مسافة التحذير أقصر عندما يتم استخدام المستشعرات بواسطة مساعد الركن (PAP^{١٢}) وذلك مقارنةً بالوضع حيث يستخدم نظام مساعد الركن المستشعرات.

الفرملة التلقائية أثناء القيام بالخطوات التسلسلية للركن

إذا اكتشفت مستشعرات الركن وجود سيارة أو مشاة ضمن نطاق المسار المحدد أمام أو خلف السيارة أثناء مناورة الركن، ستم فرملة السيارة تلقائياً حتى إيقافها تماماً.

بعدئذٍ، تظهر على شاشة عرض السائق رسالة منبثقة حيث يمكن للسائق اختيار إلغاء مناورة الركن عن طريق لمس إلغاء أو استئناف بغية مواصلة الخطوات التسلسلية للركن.

تابع وفقاً للتالي بعد تحديد استئناف:

- تحقّق من وجود مساحة خالية حول السيارة واتباع التعليمات الظاهرة في شاشة العرض المركزية، مثل:
للمتابعة - التسارع برفق بعيداً عن الكائن.

معلومات ذات صلة

- مساعد الركن* (ص. ٣٢٩)
- محدوديات مساعد الركن* (ص. ٣٣٤)

محدوديات مساعد الركن*

يتعذر على وظيفة نظام مساعد الركن (PAP^{١٢٤}) اكتشاف كل شيء في كل المواقف وبالتالي قد تكون لها محدوديات معينة. يجب على السائق الانتباه للأمثلة التالية من محدوديات نظام مساعد الركن.

تحذير ⚠

- تحتوي مستشعرات الركن على نقاط قصور لا يمكن عندها اكتشاف العوائق.
- كن حذرًا من الأشخاص أو الحيوانات القريبة من السيارة.
- تجدر الإشارة إلى أن مقدمة السيارة قد تتحرف باتجاه المرور الوارد أثناء إجراء مناورة الركن.

مهم !

لن يتم أخذ الأجسام الموجودة أعلى من منطقة اكتشاف المستشعر في الاعتبار عند احتساب قيم مناورة الركن، الأمر الذي قد يؤدي إلى تحرك مكونات الوظيفة في مساحة الركن بصورة مبكرة - لهذا السبب، يجب تجنّب مساحات الركن هذه.

عدم مواصلة الركن

يتم قطع تسلسل الركن:

- إذا لمس السائق عجلة القيادة
- إذا تم قيادة السيارة بسرعة كبيرة للغاية - أكثر من ٧ كم/سا (٤ ميل في الساعة)

- إذا ضغط السائق على إلغاء في الشاشة المركزية
 - عند تشييق الفرامل المانعة للانغلاق أو نظام التحكم الإلكتروني بالثبات - عند فقدان إحدى العجلات للتماسك على أرض منزلفة
 - عندما يتم تشغيل نظام موازنة عجلة القيادة، الخاص بوظيفة مقاومة التوجيه المعتمد على السرعة، بقدرة منخفضة - على سبيل المثال، عند التبريد بسبب ارتفاع درجة الحرارة.
 - عندما تكتشف مستشعرات الركن وجود سيارة أو مشاة ضمن نطاق المسار المحدد أمام أو خلف السيارة أثناء مناورة الركن، ستتم فرملة السيارة تلقائياً حتى إيقافها تماماً.
- إن أمكن، ستظهر رسالة في الشاشة المركزية توضح سبب مقاطعة عملية الركن.

مهم !

في ظل ظروف معينة، تعجز الوظيفة عن العثور على مساحات للركن - وقد يكون من أسباب ذلك وجود تداخل مع المستشعرات من مصادر صوت خارجية تقوم بإصدار نفس ترددات الموجات فوق الصوتية كنتك التي يعمل بها النظام. وتتضمن أمثلة هذه المصادر الأبواق والإطارات المبتلة على الأسفلت والفرامل الهوائية وضوضاء العادم الصادرة عن الدراجات النارية وما إلى ذلك.

ملاحظة i

ستؤدي الأتربة والتلج والجليد الذي يغطي المستشعرات على تقليل فعاليتها وقد تحول دون إجراء القياس.

مسؤولية السائق

يجب أن يتذكر السائق أن الوظيفة هي عبارة عن وسيلة مساعدة - وليست وظيفة أو توماتيكية بالكامل وغير قابلة للتعتّل. ولذلك يجب أن يبهيء السائق نفسه للتدخل وإيقاف إجراء الوقوف.

توجد كذلك تفاصيل يجب تذكرها أثناء الركن، ومنها على سبيل المثال:

- يكون السائق مسؤولاً دائماً عن تقرير ما إذا كانت المساحة المحددة بواسطة الوظيفة مناسبة للركن.
- لا تستخدم الوظيفة في حال تركيب سلاسل الجليد أو عجلة احتياطية.
- لا تستخدم الوظيفة في حال تجاوزت الأشياء المحملة حدود السيارة.
- قد تتسبب الأمطار أو الثلوج الغزيرة إلى قيام النظام بقياس المساحة المخصصة للركن بشكل غير صحيح.
- أثناء البحث عن مساحة للركن والتحقّق من أبعادها، قد يتعذر على الوظيفة كشف الأجسام الموضوعة في عمق مساحة الركن.
- مساحات الركن في الشوارع الضيقة لا تكون متاحة دوماً بسبب عدم توفر المساحة الكافية لإجراء المناورة.
- استخدم الإطارات المعتمدة^{١٢٥} مع ضغط الإطارات الصحيح لأن هذا يؤثر على قدرة الوظيفة في ركن السيارة.
- تبدأ الوظيفة عملية الكشف من الموقع الحالي للسيارات المركونة - وإذا كانت تلك السيارات مركونة بطريقة غير ملائمة، فقد تلفت الإطارات وحواف العجلات في سيارتك جراء احتكاكها بالرصيف.

^{١٢٤} Park Assist Pilot
^{١٢٥} يشير مصطلح "الإطارات المعتمدة" إلى الإطارات من نفس النوع والجهة المصنعة التي تم تركيبها عند استلام السيارة من المصنع.

- قد يتعذر على النظام اكتشاف مساحات الركن العمودية أو قد يخطئ في تحديدها في حالة بروز سيارة مركونة بصورة أكبر عن السيارات التي حولها.
- الوظيفة مصممة بحيث تساعد على الركن في الشوارع المستقيمة، وليس في المنحنيات أو المنعطفات الحادة. لهذا السبب، تأكد من أن السيارة موازية لمساحة الركن المحتملة عند قيام الوظيفة بقياس أبعادها.

معلومات ذات صلة

- مساعد الركن* (ص. ٣٢٩)
- قوة التوجيه حسب السرعة (ص. ٢٣٨)
- محدوديات الكاميرا ووحدة الرادار (ص. ٣٤٥)

رسائل مساعد الوقوف *Park Assist Pilot*

يمكن عرض رسائل نظام مساعد الركن (PAP^{١٦}) في شاشة السائق و/أو في شاشة العرض المركزية. فيما يلي بعض الأمثلة.

المواصفات	رسالة / إشعار
واحد أو أكثر من مستشعرات الوظيفة محجوب - تحقق وعالج الأمر بأسرع ما يمكن.	نظام مساعد الركن إعاقَة المستشعرات، يلزم التنظيف
النظام لا يعمل كما ينبغي. يجب الاتصال بالورشة ^A .	نظام مساعد الركن غير متاح، يلزم إجراء الخدمة

A يوصى بالرجوع إلى ورشة فونفو معتمدة.

يمكن إزالة الرسالة النصية بالضغط لفترة وجيزة على الزر  من منتصف لوحة المفاتيح اليمنى بعجلة القيادة.

إذا استمر عرض الرسالة، اتصل بالورشة^A.

معلومات ذات صلة

- مساعد الركن* (ص. ٣٢٩)
- محدوديات مساعد الركن* (ص. ٣٣٤)

- الموافقة على نوع الرادار (ص. ٣٣٨)

وحدة الرادار

يتم استخدام وحدة الرادار من قبل أنظمة متعددة لدعم السائق، ووظيفة الوحدة استشعار السيارات الأخرى.



موقع وحدة الرادار

يتم استخدام وحدة الرادار بواسطة الوظائف التالية:



- تحذير المسافة*
 - مثبت السرعة التكيفي*
 - Pilot Assist*
 - مساعد الحفاظ على الحارة المرورية
 - City Safety
- قد يؤدي التعديل على وحدة الرادار إلى جعل استخدامه غير قانوني.



معلومات ذات صلة

- نظام دعم السائق (ص. ٢٣٨)
- محددات الكاميرا ووحدة الرادار (ص. ٣٤٥)
- الصيانة الموصى بها للكاميرا ووحدة الرادار (ص. ٣٤٨)

الموافقة على نوع الرادار





يمكنك هنا العثور على اعتماد النوع لوحدة رادار السيارة الخاصة بنظام التحكم في ثبات السرعة التكيفي* (ACC^{١٢٧}) ، Pilot Assist* و BLIS^{١٢٨}.

اعتماد النوع	الرمز	BLIS	ACC & PA	السوق
		✓		بتسوانا
Este equipamento opera em caráter secundário, isto é, não tem direito à proteção contra interferência prejudicial, mesmo de estações do mesmo tipo, e não pode causar interferência a sistemas operando em caráter primário. Modelo: L2C0054TR 4122-14-8645 EAN: (01)07897843840855			✓	البرازيل
Este equipamento não tem direito à proteção contra interferência prejudicial e não pode causar interferência em sistemas devidamente autorizados. 03563-17-05364		✓		

اعتماد النوع	الرمز	BLIS	ACC & PA	السوق
<p>Hereby, Delphi Electronics and Safety declares that L2C0054TR / L2C0055TR are in compliance with the essential requirements and other relevant provisions of Directive 2014/53/EU (RED). The original declaration of conformity can be accessed at the following link www.delphi.com/automotive-homologation</p> <p>Frequency Band: 76GHz – 77GHz Maximum Output Power: 55dBm EIRP</p> <p>The Declaration of Conformity may be consulted at Delphi Electronics & Safety / 2151 E. Lincoln Road / Kokomo, Indiana 46902 USA</p>			✓	أوروبا
<p>Hereby, Hella Kga Hueck & Co. Declares that the radio equipment type RS4 is in compliance with Directive 2014/53/EU</p> <p>The full text of the EU declaration of conformity is available at the following internet address: www.hella.com/vcc</p> <p>Technical information: Frequency range: 24.05 ... 24.25 GHz Transmission power: 20 dBm (maximum) EIRP</p> <p>Manufacturer and Address: Manufacturer: Hella KGaA Hueck & Co. Address: Rixbecker Straße 75, 59552 Lippstadt, Germany</p>		✓		
<p>Registered No: ER37536/15 Dealer No: DA37380/15</p>			✓	الإمارات العربية المتحدة (UAE)
<p>Registered No: ER53878/17 Dealer No: DA44932/15</p>		✓		
<p>NCA Approved: 1R3-1M-7E1-0B7</p>		✓		غانا

اعتماد النوع	الرمز	BLIS	ACC & PA	السوق
POSTEL/2014/37295 4927			✓	أندونيسيا
Certificate number: 50459/SDPPI/2017 Country of origin Germany Certificate number: 53578/SDPPI/2017 Country of origin China PLG ID: 6051		✓		
."This product contains a Type Approved Module by Jamaica: SMA – "RS4		✓		
Type Approval No.: TRC/LPD/2014/255 (Equipment Type: Low Power Device (LPD			✓	الأردن
Type Approval No.: TRC/LPD/2017/63 (Equipment Type: Low Power Device (LPD		✓		
CID F 15000578		✓		ماليزيا
AGREE PAR L'ANRT MAROC NUMÉRO D'AGRÉMENT: MR 9929 ANRT 2014 DATE D'AGRÉMENT: 26/12/2014			✓	المغرب

اعتماد النوع	الرمز	BLIS	ACC & PA	السوق
IFETEL: RLVDEL215-0299			✓	المكسيك
Radar de corto alcance RS4 Hella KGaA Hueck & Co IFETEL: RLVHERS17-0286 La operación de este equipo esta sujeta a las siguientes dos condiciones: (1) es posible que este equipo o dispositivo no cause interferencia perjudicial y (2) este equipo o dispositivo debe aceptar cualquier .interferencia, incluyendo la que pueda causar su operación no deseada		✓		
		✓	✓	جمهورية مولدوفا
Connection and use of this communications equipment is permitted by the Nigerian Communications .Commission		✓		نيجيريا
		✓		عمان

اعتماد النوع	الرمز	BLIS	ACC & PA	السوق
		✓		روسيا
И011 14			✓	صربيا
И011 17		✓		
DA 105753			✓	سنغافورة
DA 103238		✓		
TA-2014/1824			✓	جنوب أفريقيا
TA-2016/3407		✓		

اعتماد النوع	الرمز	BLIS	ACC & PA	السوق
.Certification No MSIP-CMI- DPH-L2C0054TR			✓	كوريا الجنوبية
R-CMM-HLA-RS4 이 기기는 업무용(A급) 전자파 적합기로서 판 매자 또는 사용 자는 이 점을 주의하시기 바 라 며, 가정의 지역에서 사용 하는 것을 목적으 로 합니다		✓		
CCAB15LP0560T3			✓	تايبان
CCAB17LP0470T5 警語 經型式認證合格之低功率射頻電機,非經許可,公司、商號或使用者均不得擅自變更頻率、加大功率或變更原設計之特性及功能。低功率射頻電機之使用不得影響飛航安全及干擾合法通信;經發現有干擾現象時,應立即停用,並改善至無干擾時方得繼續使用。前項合法通信,指依電信法規定作業之無線電通信。低功率射頻電機須忍受合法通信或工業、科學及醫療用電波輻射性電機設備之干擾		✓		
Delphi цім стверджує, що обладнання RACAM/SRR2 відповідає вимогам Про затвердження Технічного регламенту радіообладнання і телекомунікаційного кінцевого (термінального) обладнання (Постанова КМУ № 679 від 24 червня 2009 р.) Декларація відповідності знаходиться .на сайті Delphi за адресою: Delphi Частотний діапазон: 24,05 – 24,25 ГГц Потужність передачі: 20 дБм (макс.) EIRP			✓	أوكرانيا
Цим HELLA GmbH & Co. KGaA заявляє, що радіотехнічне обладнання типу RS4 відповідає Технічному регламенту радіотехнічного обладнання та Директиві 2014/53/ЄС. Повний текст декларації про відповідність доступний за адресою: www.hella.com/vcc Частотний діапазон: 24,05 – 24,25 ГГц Потужність передачі: 20 дБм (макс.) EIRP		✓		

السوق	ACC & PA	BLIS	الرمز	اعتماد النوع
فيتنام		✓		
زامبيا		✓		

للحصول على معلومات تفصيلية حول اعتماد النوع، انتقل إلى support.volvocars.com.

معلومات ذات صلة

- وحدة الرادار (ص. ٣٣٧)
- مثبت السرعة التكييفي* (ص. ٢٦٩)
- Pilot Assist* (ص. ٢٧٧)
- BLIS* (ص. ٣٠٦)

محدوديات الكاميرا ووحدة الرادار

هناك بعض المحدوديات المفروضة على الكاميرا ووحدة الرادار - يؤدي ذلك إلى الحد من قدرات الوظائف التي تستخدم هذه الوحدة. ينبغي على السائق الانتباه للأمتلة التالية من المحدوديات.

القيود الشائعة على عمل الكاميرا والرادار الوحدة المحجوبة



ينبغي تنظيف المنطقة المحددة بانتظام والحفاظ عليها خالية من أية ملصقات أو أجسام أو ستائر أو خلفه.

توجد وحدة الكاميرا داخل القسم العلوي من الزجاج الأمامي مع وحدة رادار السيارة.

لا تقم بوضع أو لصق أو تثبيت أي شيء على الجهتين الداخلية أو الخارجية من الزجاج الأمامي مقابل الكاميرا أو وحدة الرادار أو حولهما - قد يؤدي ذلك إلى تداخل مع وظائف الكاميرا والرادار. وقد يؤدي ذلك أيضاً إلى التقليل من فعالية الوظائف أو إلى إيقاف تشغيلها بالكامل أو جعلها تُصدر استجابات غير صحيحة.

معلومات ذات صلة

- نظام دعم السائق (ص. ٢٣٨)
- محدوديات الكاميرا ووحدة الرادار (ص. ٣٤٥)
- الصيانة الموصى بها للكاميرا ووحدة الرادار (ص. ٣٤٨)

وحدة الكاميرا

يتم استخدام وحدة الكاميرا بواسطة أنظمة متعددة لدعم السائق، ومن وظائفها تحديد خطوط الحارة المرورية أو لافتات المرور.



موقع وحدة الكاميرا

يتم استخدام وحدة الكاميرا بواسطة الوظائف التالية:

- مثبت السرعة التكيفي*
- *Pilot Assist
- مساعد الحفاظ على الحارة المرورية*
- مساعدة التوجيه عند خطر التصادم
- City Safety
- *Driver Alert Control
- معلومات لافتة الطريق*
- الضوء العالي النشط*
- مساعد الوقوف*

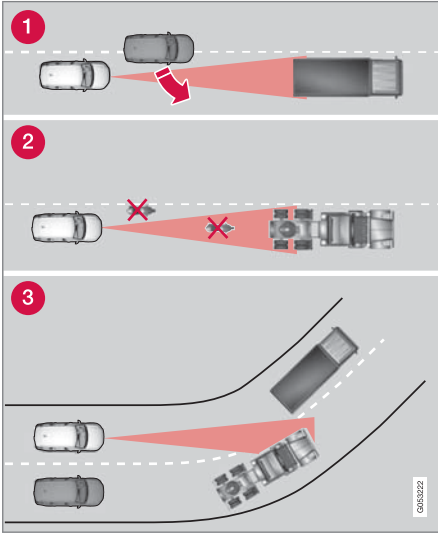

مجال رؤية وحدة الرادار

- 1 في بعض الأحيان، تتأخر وحدة الرادار في اكتشاف السيارات الموجودة على مسافات قريبة، مثلاً عند دخول سيارة بين سيارتك والسيارة التي تسير أمامك.
- 2 من الممكن أن يستمر عدم الاستشعار بالمركبات الصغيرة، مثل الدرجات البخارية أو السيارات التي لا تسير في وسط المسار.

- عند استبدال الزجاج الأمامي، ينبغي تركيب نفس نوع ماسحات الزجاج الأمامي أو تلك المعتمدة من شركة Volvo.
- عند استبدال الزجاج الأمامي، ينبغي إعادة معايرة الكاميرا ووحدة الرادار في الورشة^{١٢٩} وذلك لضمان العمل الصحيح لجميع النظم التي تستخدم الكاميرا والرادار.

قيود أخرى على عمل الرادار

- سرعة السيارة
- سوف تنخفض بشكل كبير قدرة وحدة الرادار على اكتشاف وجود سيارة أمامك إذا كانت سرعة تلك السيارة أدنى أو أعلى بكثير من سرعة سيارتك.
- مجال الرؤية المحدود
- رؤية وحدة الرادار محدودة. في بعض الحالات، لا يتم اكتشاف مركبة أخرى أو حدث الاكتشاف بعد الوقت المتوقع.

ملاحظة

إذا لم يتم تصحيح هذا الأمر فقد يؤدي إلى انخفاض أداء أنظمة دعم السائق التي تستخدم الكاميرا ووحدة الرادار. وقد يؤدي ذلك أيضاً إلى التقليل من فعالية الوظائف أو إلى إيقاف تشغيلها بالكامل أو جعلها تُصدر استجابات غير صحيحة.

يتم تطبيق النقاط التالية أيضاً لتجنب المخاطر في تشغيل وظائف دعم السائق التي تستخدم وحدة الرادار بشكل خاطيء:

- إذا ظهرت علامات خدش أو تصدع أو تشقق على الزجاج الأمامي مقابل أي من "نوافذ" الكاميرا ووحدة الرادار وعلى مساحة تساوي $3,0 \times 0,5$ مم تقريباً ($0,02 \times 0,12$ بوصة) أو أكثر، يجب عندها الاتصال بالورشة^{١٢٩} كي يتم استبدال الزجاج الأمامي.
- توصي شركة Volvo بعدم إصلاح التشققات أو الخدوش أو التصدعات في المساحة المقابلة للكاميرا ووحدة الرادار - بل يجب استبدال الزجاج الأمامي بالكامل.
- قبل استبدال الزجاج الأمامي، اتصل بالورشة^{١٢٩} لتتأكد من أنه قد تم طلب الزجاج الأمامي الصحيح الذي سيتم تركيبه.

^{١٢٩} يوصى بالرجوع إلى ورشة فولفو معتمدة.

دعم السائق

والجودة. ظروف الإضاءة الضعيفة قد تؤدي إلى خفض جودة الصورة قليلاً.

ملاحظة

حامل الدراجات أو غيرها من الملحقات المركبة على مؤخرة السيارة قد تعوق مجال رؤية الكاميرا.

معلومات ذات صلة

- وحدة الكاميرا (ص. ٣٤٥)
- وحدة الرادار (ص. ٣٣٧)
- الصيانة الموصى بها للكاميرا ووحدة الرادار (ص. ٣٤٨)
- كاميرا مساعد الركن* (ص. ٣٢١)
- موقع دعم Volvo Cars (ص. ٢٠)

المشاة وراكبي الدراجات والحيوانات كبيرة الحجم والمركبات الأخرى.

قيود أخرى على عمل كاميرا مساعد الركن*

القطاعات المحجوبة

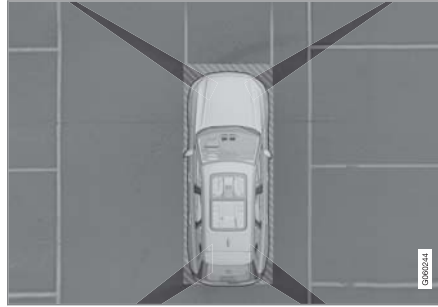

توجد قطاعات "عمياء" بين مجالات رؤية الكاميرات.

في عرض ٣٦٠ درجة للكاميرا مساعد الركن* يمكن أن "تختفي" العقبان/الأجسام الموجودة في الأماكن الواقعة بين نطاقات رؤية الكاميرات.

تحذير

ينبغي التنبيه إلى إمكانية إخفاء جزء كبير نسبياً من العرض وذلك على الرغم من أنه يبدو كما لو كان تم حجب جزء صغير نسبياً فقط من الصورة. بالتالي، يمكن أن لا يتم الكشف عن عقبة ما إلى أن تصبح السيارة قريبة جداً منها.

ظروف الإضاءة

يتم ضبط صورة الكاميرا أوتوماتيكياً تبعاً لظروف الإضاءة السائدة. ونتيجة لذلك، قد تختلف الصورة قليلاً في السطوح

3 قد تستشعر وحدة الرادار، خلال الانعطاف، السيارة غير المقصودة أو قد تفقد السيارة التي تم استشعارها من العرض.

المقطورات المنخفضة

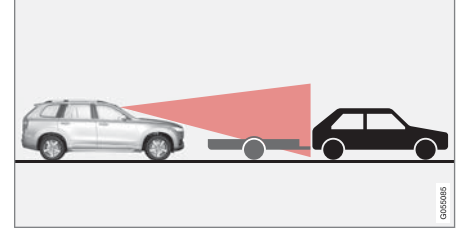

ظل المقطورة المنخفضة في الرادار

قد يصعب على وحدة الرادار اكتشاف المقطورات المنخفضة، أو لا تتمكن من اكتشافها أصلاً - ويتعين على السائق الحذر على وجه الخصوص أثناء القيادة خلف مقطورات منخفضة عند تنشيط نظام التحكم في ثبات السرعة التكيفي* أو Pilot Assist*.

قيود أخرى على عمل الكاميرا

الرؤية غير الواضحة

هناك محدوديات للكاميرات مشابهة لمحدوديات العين البشرية، بمعنى أنه قد تكون "الرؤية" أسوأ في حال تساقط الجليد أو المطر بكثافة أو في حالة الضباب الكثيف أو العواصف الترابية الكثيفة أو تآثر الثلج، على سبيل المثال. وفي مثل هذه الظروف، يمكن أن تنخفض وظائف الأنظمة المعتمدة على الكاميرا إلى حد بعيد أو تتوقف عن العمل بصورة مؤقتة.

قد يؤدي كذلك الضوء القوي من السيارات القادمة والانعكاسات في الطرق أو الثلج أو الجليد على سطح الطريق أو أسطح الطرق المتسخة أو علامات الطرق غير الواضحة إلى التقليل بشكل كبير من وظيفة الكاميرا، وذلك عند استخدامها لمسح الطريق لاكتشاف

- كاميرا مساعد الـركن* (ص. ٣٢١)

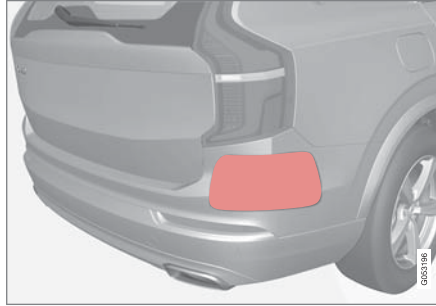

موضع وحدات الرادار الخلفية. حافظ على نظافة السطح المُشار إليه - على الجانبين الأيمن والأيسر من السيارة.

- للتأكد من التشغيل الأفضل الممكن، يجب الحفاظ على نظافة المساحات الموجودة في مقدمة المستشعرات.
- لا تقم بتثبيت أي أشياء أو أشرطة أو ملصقات في مساحة المستشعرات.
- قم بتنظيف عدسات الكاميرا بالماء الفاتر ومسحوق غسيل السيارات بصفة منتظمة - احترس حتى لا تخدش العدسات.



يجب عدم القيام بصيانة مكونات دعم السائق إلا في الورشة - نوصي بورشة معتمدة من Volvo.

معلومات ذات صلة

- وحدة الكاميرا (ص. ٣٤٥)
- وحدة الرادار (ص. ٣٣٧)
- محدوديات الكاميرا ووحدة الرادار (ص. ٣٤٥)

الصيانة الموصى بها للكاميرا ووحدة الرادار

كي تعمل الكاميرا ووحدات الرادار بشكل صحيح، يجب الحفاظ عليها خالية من الأوساخ والجليد والتلج، ويجب تنظيفها بانتظام باستخدام الماء وشامبو السيارات.

ملاحظة

قد تتسبب الأحوال أو الجليد أو الشوائب التي تغطي الحساسات في إطلاق إشارات تحذير كاذبة أو تقليل كفاءة عملها أو عدم عملها على الإطلاق.

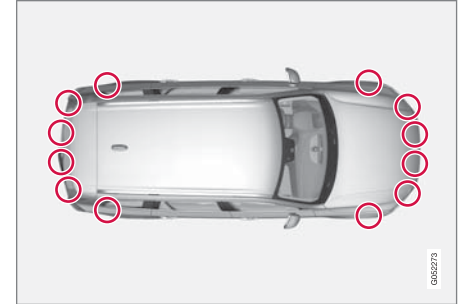

موضع مستشعرات الـركن

يوضح الجدول التالي أمثلة عن الأسباب المحتملة لظهور أية رسالة مع الإجراء الملائم:

الرموز والرسائل للكاميرا ووحدة الرادار

فيما يلي أمثلة على بعض رسائل الشاشة والرموز بشأن وحدات الرادار والكاميرا التي يمكن أن تظهر في شاشة السائق.

تم حجب جهاز الكشف

في حال عرضت شاشة السائق هذا الرمز مصحوباً بالرسالة **مستشعر زجاج أمامي** إعاقَة المستشعر، انظر دليل المالك، فهذا يعني أنه يتعدّر على الكاميرا والرادار كشف تواجد المركبات الأخرى وراكبي الدراجات والمشاة والحيوانات الكبيرة أمام السيارة. كما يعني ذلك احتمال حدوث انقطاعات في عمل وظائف السيارة المستندة إلى الكاميرا والرادار.



السبب	الإجراء
سطح الزجاج الأمامي الموجود أمام الكاميرا ووحدة الرادار متسخ أو مغطى بالثلج أو الجليد.	قم بتنظيف سطح الزجاج الأمامي الموجود أمام الكاميرا ووحدة الرادار من الأوساخ والثلج والجليد.
الضباب الكثيف والمطر الغزير أو الجليد قد يكونوا السبب في إعاقَة إشارات الرادار أو عرض الكاميرا.	لا يتم اتخاذ أي إجراء. لا تعمل الوحدة أحياناً أثناء هطول الأمطار الغزيرة أو تساقط الجليد.
يُحدث الماء أو الجليد الموجود على سطح الطريق دوامة لأعلى ويعيق إشارات الرادار أو عرض الكاميرا.	لا يتم اتخاذ أي إجراء. لا تعمل الوحدة أحياناً على الأسطح التي يكسوها الجليد أو المبتلة بشدة.
ظهرت الأوساخ بين الجزء الداخلي من الزجاج الأمامي والكاميرا ووحدة الرادار.	توجه إلى إحدى الورش لتنظيف الزجاج الأمامي داخل غطاء الوحدة - يُنصح بالتوجه إلى إحدى ورش فولفو المعتمدة.
أضواء السيارات القوية المواجهة لسيارتك	لا يتم اتخاذ أي إجراء. يتم أوتوماتيكياً إعادة ضبط وحدة الكاميرا لتلائم ظروف الإضاءة الأفضل.

كاميرا الركن الخلفية

تحذير

انتبه جيدًا أثناء الرجوع للخلف عند ظهور هذا الرمز، في حالة توصيل مقطورة أو حامل دراجة أو ما شابه وتوصيلها كهربائيًا بالسيارة. يشير الرمز إلى إيقاف تشغيل مستشعرات مساعد الركن للخلف ويحذر من أي عقبات.

معلومات ذات صلة

- وحدة الكاميرا (ص. ٣٤٥)
- وحدة الرادار (ص. ٣٣٧)
- محدوديات الكاميرا ووحدة الرادار (ص. ٣٤٥)
- موقع دعم Volvo Cars (ص. ٢٠)

الكاميرا المعيبة

إذا كانت شاشة الكاميرا سوداء وتحتوي على هذا الرمز فهذا دليل على أنها لا تعمل.

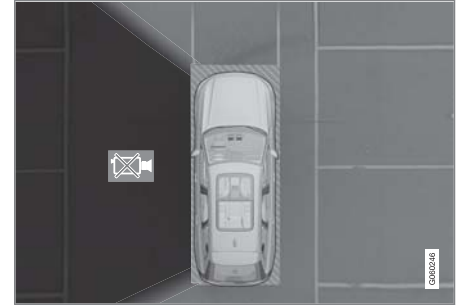

الكاميرا جهة اليسار بالسيارة معطلة.

يظهر قطاع الكاميرا باللون الأسود كذلك في الحالات التالية، ولكن بدون رمز الكاميرا المعيبة.

- باب مفتوح
- باب صندوق أمتعة مفتوح
- مرآة الباب المتراجعة.

التشغيل والقيادة

بدء تشغيل السيارة

يتم تشغيل السيارة باستخدام زر التشغيل الموجود بجانب عجلة القيادة عندما يتواجد مفتاح التحكم عن بعد في مقصورة الركاب.



موضع زر بدء التشغيل.

تحذير

قبل البدء:

- اربط حزام الأمان.
- فُهم بضبط المقعد وعجلة القيادة والمرايا.
- تأكد من إمكانية ضغط دواسرة الفرامل بالكامل.

ولا يتم استخدام مفتاح التحكم عن بعد بصورة مادية أثناء بدء تشغيل السيارة لأنها مزودة بميزة بدء التشغيل بدون استخدام المفتاح (التشغيل السلبي).

لبدء تشغيل السيارة:

1. يلزم أن يكون مفتاح التحكم عن بعد داخل السيارة. في السيارات المزودة بميزة "التشغيل السلبي"، يلزم تواجد المفتاح في الجزء الأمامي من مقصورة الركاب. مع خيار قفل/فتح قفل السيارة بدون مفتاح*، يمكن أن يتواجد المفتاح في أي مكان بالسيارة.
2. اضغط على دواسرة الفرامل¹ حتى النهاية. في السيارات المزودة بميزة التغيير الآلي للتروس، تحقق من تحديد وضع التروس P أو N. في السيارات المزودة بصندوق تروس يدوي، تحقق من وجود ذراع تغيير التروس على الوضع المحايد أو الضغط على دواسرة القابض.
3. اضغط على زر بدء التشغيل.

ملاحظة

للسيارات التي تعمل بمحرك ديزل، قد يكون هناك بعض التأخير قبل التمكن من بدء التشغيل.

عند بدء تشغيل المحرك، يبقى محرك بادئ التشغيل نشطاً حتى بدء تشغيل المحرك أو حتى انطلاق حماية السخونة الزائدة.

رسائل الخطأ

إذا ظهرت رسالة لا يوجد مفتاح بمركبة في شاشة السائق عند بدء التشغيل، فضع مفتاح التحكم عن بعد بجانب القارئ الاحتياطي. ثم حاول تشغيل السيارة مرة أخرى.

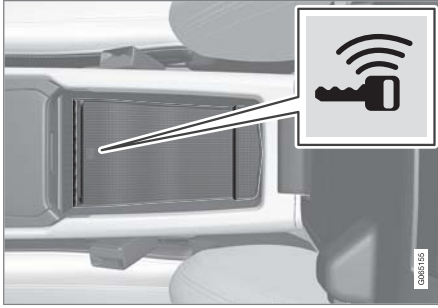

موقع القارئ الاحتياطي.

ملاحظة

عندما يتم وضع مفتاح التحكم عن بعد بالقرب من القارئ الاحتياطي، تأكد من عدم وجود مفاتيح السيارة أو أية أجسام معدنية أو أجهزة الإلكترونيات بالقرب من القارئ الاحتياطي (مثل الهواتف الجوال أو الأجهزة اللوحية أو أجهزة الكمبيوتر المحمولة أو الشواحن). فقد يسبب وجود العديد من مفاتيح السيارة مع بعضها البعض بجانب القارئ الاحتياطي حصول تشويش في موجات تشغيلها.

مهم

إذا تعذر بدء تشغيل المحرك بعد 3 محاولات - انتظر لمدة 3 دقائق قبل القيام بأية محاولة أخرى. تزيد القدرة على البدء إذا تم السماح للبطارية بالاسترداد.

¹ إذا كانت السيارة تتحرك، فيمكن الضغط على زر التشغيل ببساطة لبدء تشغيل المحرك.

أوضاع الإشعال

يمكن ضبط النظام الكهربائي للسيارة على مستويات/أوضاع مختلفة وبهذه الطريقة تتوفر الوظائف المختلفة.

بغية تسهيل استخدام عدد محدود من الوظائف أثناء إيقاف تشغيل المحرك، يمكن ضبط النظام الكهربائي للسيارة عند ثلاثة مستويات مختلفة - 0 و I و II. وقد تم تفصيل هذه المستويات تحت العنوان "وضع الإشعال" في دليل المالك.

يعرض الجدول التالي الوظائف المتاحة في كل وضع/مستوى للإشعال:

إيقاف تشغيل السيارة.

يتم إيقاف تشغيل السيارة باستخدام زر بدء التشغيل الموجود بجانب عجلة القيادة.



موضع زر بدء التشغيل.

لإيقاف تشغيل السيارة:

- اضغط على زر بدء التشغيل - فيتم إيقاف تشغيل السيارة.

إذا كان ناخب التروس في السيارات المزودة بصندوق تروس أوتوماتيكي على الوضع P أو إذا تحركت السيارة:

- اضغط على زر بدء التشغيل واستمر في الضغط عليه حتى يتم إيقاف تشغيل السيارة.

معلومات ذات صلة

- بدء تشغيل السيارة (ص. ٣٥٢)
- أوضاع الإشعال (ص. ٣٥٣)
- ضبط عجلة القيادة (ص. ١٦٢)
- استخدام بدء التشغيل بمساعدة بطارية أخرى (ص. ٣٩٧)
- اختيار وضع الإشعال (ص. ٣٥٤)

تحذير ⚠

لا تُخرج مفتاح التحكم عن بعد من السيارة عند القيادة أو أثناء عملية السحب.

تحذير ⚠

احرص دوماً على اصطحاب مفتاح جهاز التحكم عن بعد معك في كل مرة تغادر فيها السيارة، وتأكد كذلك من وضع النظام الكهربائي للسيارة على وضع الإشعال 0 - خاصةً عند وجود أطفال صغار في السيارة.

ملاحظة ⓘ

يمكن أن تكون سرعة التباطؤ أكبر بدرجة ملحوظة مقارنة بالسرعة الطبيعية لأنواع محركات معينة خلال بدء التشغيل على البارد. يتم هذا حتى يتمكن نظام الانبعاثات من الوصول إلى درجة حرارة التشغيل الطبيعية بأسرع وقت ممكن، مما يقلل انبعاثات العادم ويساهم في حماية البيئة.

معلومات ذات صلة

- إيقاف تشغيل السيارة. (ص. ٣٥٣)
- أوضاع الإشعال (ص. ٣٥٣)
- ضبط عجلة القيادة (ص. ١٦٢)
- استخدام بدء التشغيل بمساعدة بطارية أخرى (ص. ٣٩٧)
- اختيار وضع الإشعال (ص. ٣٥٤)

اختيار وضع الإشعال

يمكن ضبط النظام الكهربائي للسيارة على مستويات/أوضاع مختلفة وبهذه الطريقة تتوفر الوظائف المختلفة.

تحديد وضع الإشعال



موضع زر بدء التشغيل.

- وضع الإشعال 0 - لإلغاء قفل السيارة وتخزين مفتاح التحكم عن بُعد داخل السيارة.

ملاحظة

للوصول إلى المستوى I أو II بدون بدء تشغيل المحرك - لا تضغط على دواسة الفرامل أو دواسة القابض في السيارات المزودة بصندوق تروس يدوي، في حالة الرغبة في تحديد أوضاع الإشعال هذه.

المستوى	الوظائف
II	<ul style="list-style-type: none"> ● تضيء المصابيح الأمامية. ● وتضيء مصابيح التحذير/المؤشرات لمدة 5 ثوان. ● يتم تنشيط العديد من الأنظمة الأخرى. مع ذلك، لا يمكن تنشيط التدفئة في وسائد المقعد والنافذة الخلفية إلا بعد بدء تشغيل السيارة. <p>يستهلك وضع الإشعال هذا مقدارًا كبيرًا من تيار البطارية ولذلك يجب تجنبه!</p>

A وكذلك يتم تنشيطها عند فتح الباب.

معلومات ذات صلة

- بدء تشغيل السيارة (ص. 352)
- ضبط عجلة القيادة (ص. 162)
- استخدام بدء التشغيل بمساعدة بطارية أخرى (ص. 397)
- اختيار وضع الإشعال (ص. 354)

المستوى	الوظائف
0	<ul style="list-style-type: none"> ● يضيء عداد المسافة الكلية (الأودوميتر) والساعة ومقياس درجة الحرارة^A. ● بالإمكان تعديل وضع المقاعد الكهربائية*. ● يمكن استخدام النوافذ الألية. ● يبدأ تشغيل شاشة العرض المركزية ويمكن استخدامها^A. ● يمكن استخدام نظام المعلومات والترفيه^A. <p>في هذا الوضع، يتم التحكم زمنيًا بالوظائف ويتم إيقاف تشغيلها تلقائيًا بعد وقت قصير.</p>
I	<ul style="list-style-type: none"> ● يمكن استخدام السقف البانورامي والنوافذ الكهربائية ومقياس الطاقة 12 فولت في مقصورة الركاب وBluetooth ونظام الملاحة والهاتف ومروحة التهوية وماسحات الزجاج الأمامي. ● بالإمكان تعديل وضع المقاعد الكهربائية. ● يمكن استخدام مقاييس الطاقة* 12 فولت في حجرة الأمتعة. ● يبدأ نظام المعلومات والترفيه تلقائيًا إذا كان يعمل في آخر مرة تم فيها مغادرة السيارة. <p>يقوم استهلاك التيار بشحن البطارية على وضع الإشعال هذا.</p>

تجاوز قفل الكحول*

في حال حدث وضع طارئ، أو إذا كان قفل الكحول معطلاً، من الممكن تجاوز قفل الكحول من أجل قيادة السيارة. للتعطيل من خلال قفل الكحول، راجع دليل المورد.

معلومات ذات صلة

- قفل الكحول* (ص. ٣٥٥)
- قبل تشغيل المحرك مع وجود قفل الكحول* (ص. ٣٥٦)
- بدء تشغيل السيارة (ص. ٣٥٢)
- أوضاع الإشعال (ص. ٣٥٣)

قفل الكحول*

الغاية من وظيفة قفل الكحول هي منع قيادة السيارة من قبل أفراد متأثرين بالمشروبات الكحولية. قبل إمكان بدء تشغيل المحرك، يجب على السائق إجراء اختبار تنفس يتحقق من عدم وجوده تحت تأثير الكحول. تجري معايرة قفل الكحول وفقاً لقيمة الحد المعمول بها في كل سوق لقيادة السيارة قانونياً.

السيارة مزودة بواجهة للتوصيل الكهربائي للطرز المختلفة وجهات التصنيع المختلفة لقفل الكحول الذي توصي به فولفو. وتعمل الواجهة على تسهيل توصيل قفل الكحول، كما توفر خيار العمل المدمج بما في ذلك الرسائل المرتبطة بقفل الكحول وعرضها في الشاشة الرئيسية بالسيارة. للمعلومات حول طراز محدد من قفل الكحول، راجع دليل المالك الذي توفره الشركة المصنعة له.

تحذير

قفل الكحول عبارة عن وسيلة مساعدة ولا يعفي السائق من مسؤوليته. إن المسؤولية تقع على السائق في أن يبقى غير خاضع لتأثير المشروبات الكحولية وأن يفقد السيارة بأمان.

معلومات ذات صلة

- تجاوز قفل الكحول* (ص. ٣٥٥)
- قبل تشغيل المحرك مع وجود قفل الكحول* (ص. ٣٥٦)
- بدء تشغيل السيارة (ص. ٣٥٢)
- أوضاع الإشعال (ص. ٣٥٣)

- وضع الإشعال I - اضغط على زرّ بدء التشغيل وحزّره.
- وضع الإشعال II - اضغط على الزرّ وأبقه كذلك لمدة ٥ ثوانٍ تقريباً. ثم حرر الزر.
- رجوع إلى وضع الإشعال 0 - للرجوع إلى وضع الإشعال 0 من الوضع I والوضع II - اضغط على زرّ بدء التشغيل.

معلومات ذات صلة

- بدء تشغيل السيارة (ص. ٣٥٢)
- إيقاف تشغيل السيارة. (ص. ٣٥٣)
- أوضاع الإشعال (ص. ٣٥٣)
- ضبط عجلة القيادة (ص. ١٦٢)
- استخدام بدء التشغيل بمساعدة بطارية أخرى (ص. ٣٩٧)

قبل تشغيل المحرك مع وجود قفل الكحول*

يجري تفعيل قفل الكحول أوتوماتيكياً ويكون بعد ذلك جاهزاً للاستعمال عند فتح السيارة.

تذكر

من أجل الحصول على الوظيفة الصحيحة وعلى نتيجة قياس دقيقة ما أمكن:

- تجنب تناول الطعام أو الشراب لمدة ٥ دقائق تقريباً قبل اختبار التنفس.
- تجنب الإفراط بغسل الزجاج الأمامي - لأن الكحول الموجود في سائل الغسل قد تسبب نتيجة قياس غير صحيحة.

ملاحظة

بعد إتمام فترة من القيادة يمكن إعادة تشغيل المحرك خلال ٣٠ دقيقة بدون إجراء اختبار تنفس جديد.

معلومات ذات صلة

- تجاوز قفل الكحول* (ص. ٣٥٥)
- قفل الكحول* (ص. ٣٥٥)
- بدء تشغيل السيارة (ص. ٣٥٢)
- أوضاع الإشعال (ص. ٣٥٣)

وظائف الفرملة

يتم استخدام فرامل السيارة لتقليل السرعة أو لمنع التحرك غير المقصود للسيارة.

بالإضافة إلى فرامل القدم وفرامل الركن، فالسيارة مزودة بوظائف متعددة تلقائية للمساعدة في الفرملة. ومن شأن هذه الوظائف مساعدة السائق على تقليل الحاجة إلى الاحتفاظ بقدمه على دواسة الفرامل عند إشارة مرورية أو عند بدء تشغيل السيارة على منحدر أو أثناء القيادة على طرق منحدر.

وظائف الفرملة التلقائية التالية تتوفر بالسيارة على حسب تجهيزها:

- الفرملة التلقائية أثناء التوقف (Auto Hold)
- مساعد البدء على التل (Hill Start Assist)
- الفرملة التلقائية بعد حادث تصادم
- City Safety
- التحكم في النزول من المرتفعات (Hill Descent Control)

معلومات ذات صلة

- فرامل القدم (ص. ٣٥٦)
- فرامل الوقوف (ص. ٣٥٩)
- الفرملة التلقائية أثناء الوقوف (ص. ٣٦٢)
- الفرملة التلقائية بعد حادث تصادم (ص. ٣٦٣)
- المساعدة عند بدء التشغيل على مرتفع (ص. ٣٦٣)
- City Safety™ (ص. ٢٤٣)
- التحكم في النزول من المرتفعات* (ص. ٣٨١)

فرامل القدم

فرامل القدم هي جزء من نظام الفرامل. السيارة مجهزة بدائرتين للفرامل. في حال تعرّضت دائرة الفرامل للضرر، فقد تنخفض دواسة الفرامل بشكل أكبر. وسيطلب الأمر لذلك ضغطاً أكبر على الدواسة لتحقيق تأثير الفرملة العادي.

ضغط السائق لدواسة الفرامل يدعمه الفرملة المعززة.

تحذير

يُعمل سيرفو الفرامل عندما يكون المحرك دائراً فقط.

إذا تم استخدام فرامل القدم أثناء إيقاف تشغيل المحرك فستكون الدواسة قاسية ويجب تطبيق ضغط أكبر على الدواسة من أجل فرملة السيارة.

عند القيادة على التلال أو مع حمولة ثقيلة، ينبغي تخفيف الضغط عن الفرامل باستخدام الفرملة بواسطة المحرك في وضع تغيير التروس اليدوي. بعد الفرملة بواسطة المحرك أكثر فاعلية في الاستخدام إذا تم استخدام نفس الترس عند نزول المنحدرات أو صعودها. استخدم وضع القيادة *Off Road* لزيادة فرملة المحرك أثناء القيادة على مرتفع منحدر بسرعات منخفضة.

نظام منع قفل الفرامل

السيارة مزودة بفرامل مانعة للقفل، (ABS)، وهي تمنع قفل العجلات أثناء الفرملة ممّا يتيح قدرة أكبر على التحكم في توجيه السيارة. ربما تشعر بوجود اهتزاز في دواسة الفرامل عند تشغيل هذا النظام وهذا أمر طبيعي لا يدعو للقلق.

يتم إجراء اختبار قصير لنظام ABS تلقائياً بعد بدء تشغيل السيارة عند تحرير السائق لدواسة الفرامل. قد يتم إجراء اختبار آخر أوتوماتيكياً على النظام في السرعات المنخفضة. يمكن

مكبر قوة الفرملة

يساهم نظام المساعدة في الفرملة، (BAS[®])، على زيادة قوة الفرملة أثناء القيام بعملية الفرملة، وبالتالي فهو يتيح أيضاً التقليل من المسافة اللازمة للتوقف.
يكتشف النظام أسلوب فرملة السائق لزيادة قوة الفرامل عند الضرورة. يمكن تكبير قوة الفرامل حتى المستوى الذي يعمل على تشغيل نظام ABS. وتتوقف الوظيفة بمجرد تخفيف الضغط على دواسة الفرامل.

ملاحظة

عند تنشيط وظيفة BAS تنخفض دواسة الفرامل قليلاً أكثر من المعتاد، اضغط (مع الاستمرار) على دواسة الفرامل طوال المدة اللازمة.
وعند تحرير دواسة الفرامل، تتوقف الفرملة.

معلومات ذات صلة

- فرامل القدم (ص. ٣٥٦)

معلومات ذات صلة

- مكبر قوة الفرملة (ص. ٣٥٧)
- الفرملة التلقائية أثناء الوقوف (ص. ٣٦٢)
- المساعدة عند بدء التشغيل على مرتفع (ص. ٣٦٣)
- الفرملة على الطرق المبتلة (ص. ٣٥٨)
- الفرملة على الطرق المعبّدة بالحصى (ص. ٣٥٨)
- صيانة نظام الفرامل (ص. ٣٥٨)
- مصابيح الفرامل (ص. ١٣٤)

التيقّن من إجراء هذا الاختبار عبر الشعور بنبضات في دواسة الفرامل.

الرموز في شاشة السائق

الرمز	الموصفات
	تحقق من مستوى سائل الفرامل. إذا كان المستوى منخفضاً، أضف سائل الفرامل وابحث عن سبب نقص السائل.
	وهج مستمر لمدة ثانيتين عند تشغيل المحرك: الفحص التلقائي للموظائف. وهج مستمر لأكثر من ثانيتين: عطل في نظام ABS. نظام الفرامل العادي في السيارة لا يزال يعمل ولكن بدون وظيفة ABS.

تحذير

إذا اضاء مصباح التحذير لكل من عطل الفرامل وعطل ABS في وقت واحد فهذا دليل على حدوث عطل في نظام الفرامل.

- إذا كان مستوى السائل في خزان سائل الفرامل طبيعياً عند هذه المرحلة، فعليك القيادة بحذر إلى أقرب ورشة وفحص نظام الفرامل - ويوصى بورشة فولفو معتمدة.
- إذا انخفض مستوى سائل الفرامل عن مستوى MIN في خزان سائل الفرامل، فتجنب القيادة مرة أخرى قبل إكمال سائل الفرامل. يجب التحقق فس سبب فقد سائل الفرامل.

الفرملة على الطرق المبتلة

عند القيادة لمدة طويلة في المطر الكثيف بدون استخدام الفرملة، قد يتأخر تأثير الفرملة عند الاستخدام الأول للفرامل.

قد يحدث هذا الأمر كذلك بعد غسل السيارة في المغسلة. في هذه الحالة يلزم الضغط على دواسة الفرامل بحزم أكثر من المعتاد. وكذلك يجب توفير مسافة كبيرة بينك وبين السيارات التي أمامك.

استخدم الفرامل بحزم بعد القيادة في الطرق المبتلة أو غسل السيارة. تؤدي هذه العملية إلى تدهن أفراس الفرامل مما يتيح إمكانية جفافها بسرعة ويعمل على حمايتها من التآكل. يلزم مراعاة الحالة المرورية أثناء الفرملة.

معلومات ذات صلة

- فرامل القدم (ص. ٣٥٦)
- الفرملة على الطرق المبتلة بالحصى (ص. ٣٥٨)

الفرملة على الطرق المعبدة بالحصى

عند القيادة على الطرق المملحة، قد تتكون طبقة ملح على أفراس الفرامل والبطانة.

قد يؤدي هذا الأمر إلى إطالة المسافة اللازمة لتوقف السيارة. ويلزم الحفاظ على مسافة كبيرة للأمان بينك وبين السيارة التي أمامك. إضافة إلى ذلك، تحقق مما يلي:

- الفرملة بين الحين والآخر لإزالة أي طبقة ملح. ضمان عدم تعريض أي أحد على الطريق للخطر أثناء الفرملة.
- اضغط دواسة الفرامل بحرص بعد الانتهاء من القيادة وقبل الانطلاق في رحلتك التالية.

معلومات ذات صلة

- فرامل القدم (ص. ٣٥٦)
- الفرملة على الطرق المبتلة (ص. ٣٥٨)

صيانة نظام الفرامل

تحقق بانتظام من مكونات نظام الفرامل للكشف عن أي تهاكك فيها. للحفاظ على أعلى مستويات السلامة والموثوقية التي توفرها سيارتك، ينبغي اتباع فترات خدمات فولفو الموصوفة في كتيب الخدمة والضمان. بعد استبدال بطانات الفرامل الجديدة والمستبدلة وكذلك أفراس الفرامل، لا يتم تكيف تأثير الفرامل إلا بعد "تطبيعها" وذلك بالقيادة لبضع مئات من الكيلومترات (الأميال). يمكنك تعويض ضعف الفرملة بالضغط بقوة أكبر على دواسة الفرامل. تتصح فولفو بعدم استخدام أي بطانات فرامل بخلاف المعتمدة من فولفو.

مهم

يجب التحقق من تآكل مكونات نظام الكبح بانتظام.

اتصل بالورشة للحصول على معلومات عن الإجراء أو كلف إحدى الورش بإجراء الفحص، ويوصى بالتعامل مع ورشة فولفو معتمدة.

معلومات ذات صلة

- فرامل القدم (ص. ٣٥٦)

- عند إيقاف تشغيل السيارة وتفعيل إعداد "التشغيل التلقائي فرامل الانتظار" في شاشة العرض المركزية.
- عند تحديد موضع الترس P على منحدر نازل.
- إذا كانت وظيفة الفرملة التلقائية أثناء الوقوف (Auto hold) نشطة و
- بقيت السيارة متوقفة لفترة طويلة (٥ إلى ١٠ دقائق)
- تم إيقاف تشغيل السيارة
- خرج السائق من السيارة.

فرامل الطوارئ

في حالة الطوارئ، يمكن تنشيط فرامل الانتظار عندما تكون السيارة في حالة الحركة وذلك من خلال السحب باستمرار لأداة التحكم. تتعطل وظيفة الفرملة عند تحرير أداة التحكم أو عند الضغط على داسة التسارع.

ملاحظة

تصدر إشارة صوتية أثناء تنشيط فرامل الطوارئ في السرعات المرتفعة.

تنشيط وإلغاء تنشيط فرامل الانتظار

استخدم فرامل الركن لمنع السيارة من التدرج أثناء التوقف.

تنشيط فرامل الوقوف



فرامل الوقوف

تحول فرامل الركن دون تدرج السيارة من وضع الوقوف وذلك عن طريق الفقل/الإعاقبة الحركية لمجلتين.



١. اسحب عنصر التحكم لأعلى.

< يضيء الرمز في شاشة السائق عند تنشيط فرامل الانتظار.

٢. تحقق من ثبات السيارة.

الرمز في شاشة السائق

المواصفات	الرمز
يضيء الرمز عند تنشيط فرامل الانتظار.	
وميض الرمز يدل على حدوث عطل. اقرأ الرسالة التي تظهر في شاشة السائق.	

التشغيل التلقائي

يتم تنشيط فرامل الانتظار تلقائياً

قد تصدر ضوضاء ضعيفة من المحرك الكهربائي عند تعشيق فرامل الركن الكهربائية. ومن الممكن أن تصدر الضوضاء أثناء الفحص الأوتوماتيكي لوظيفة فرامل الركن.

إذا تم تعشيق فرامل الركن والسيارة متوقفة، فإنها تعمل على العجلات الخلفية فقط. وإذا تم تعشيقها أثناء سير السيارة، يمكن استخدام فرامل القدم العادية، أي إن الفرامل تعمل على جميع العجلات الأربع. تنتقل وظيفة الفرملة إلى العجلات الخلفية عندما تصبح السيارة في حالة توقف تقريباً.

معلومات ذات صلة

- تنشيط وإلغاء تنشيط فرامل الانتظار (ص. ٣٥٩)
- الوقوف فوق مرتفع (ص. ٣٦١)
- عند وجود عطل بفرامل الركن (ص. ٣٦١)
- الفرملة التلقائية أثناء الوقوف (ص. ٣٦٢)

٤ ينطبق على السيارات ذات صندوق التروس الأوتوماتيكي.

إلغاء تنشيط فرامل الانتظار ▶▶



إلغاء التنشيط اليدوي

لإلغاء تنشيط فرامل الانتظار، ينبغي أن يكون المحرك قيد التشغيل.

١. اضغط بقوة على دواسة الفرامل.

٢. اضغط زر التحكم لأسفل.

< يتم تحرير فرامل الركن ويختفي الرمز من شاشة السائق.

إلغاء التنشيط التلقائي

١. تشغيل السيارة.

٢. مع صندوق التروس الأوتوماتيكي:

اضغط بقوة على دواسة الفرامل. حدد موضع الترس **D** أو **R** ثم اضغط دواسة الوقود.

مع صندوق التروس اليدوي:

اضغط على دواسة القابض واختر الترس المناسب. حرّر دواسة القابض وابدأ بالتسارع.

< يتم تحرير فرامل الركن ويختفي الرمز من شاشة السائق.

ملاحظة ⓘ

كي يتم إلغاء التنشيط بصورة تلقائية، إما يجب أن يكون السائق قد ربط حزام الأمان أو يجب أن يكون باب السائق مغلقاً.

معلومات ذات صلة

- إعداد التنشيط التلقائي لفرامل الانتظار (ص. ٣٦٠)
- عند وجود عطل بفرامل الركن (ص. ٣٦١)
- فرامل الوقوف (ص. ٣٥٩)
- الوقوف فوق مرتفع (ص. ٣٦١)

إعداد التنشيط التلقائي لفرامل الانتظار

يتيح اختيار إمكانية تنشيط فرامل الانتظار تلقائياً عند إيقاف تشغيل السيارة.
لتغيير الإعداد:

١. اضغط على الإعدادات في العرض العلوي بالشاشة المركزية.

٢. اضغط على **My Car** ← فرامل الركن والتعليق لتحديد أو إلغاء تحديد الوظيفة تنشيط أوتوماتيكي لفرامل التوقف.

معلومات ذات صلة

- تنشيط وإلغاء تنشيط فرامل الانتظار (ص. ٣٥٩)
- فرامل الوقوف (ص. ٣٥٩)

الرموز في شاشة السائق

الرمز	المواصفات
	وميض الرمز يدل على حدوث عطل. راجع الرسالة التي تظهر في شاشة السائق.
	خلل بنظام الفرامل. راجع الرسالة التي تظهر في شاشة السائق.
	رسالة المعلومات في شاشة السائق.

معلومات ذات صلة

- تنشيط وإلغاء تنشيط فرامل الانتظار (ص. ٣٥٩)
- الوقوف فوق مرتفع (ص. ٣٦١)
- البطارية (ص. ٥٢١)
- برنامج خدمة فولفو (ص. ٥٠٨)

عند وجود عطل بفرامل الركن

اتصل بورشة Volvo معتمدة إذا لم تتمكن من إلغاء تنشيط أو تنشيط فرامل الانتظار بعد عدة محاولات.

يصدر صوت تحذيري في حالة القيادة مع تشغيل فرامل الركن.

إذا كان يتعين ركن السيارة قبل إصلاح عطل محتمل فيلزم تحريك العجلات كما لو كنت ستقف على منحدر ويلزم كذلك أن يكون ناخب التروس في الوضع P أو تشغيل الترس الأول في صندوق التروس اليدوي.

جهد كهربائي منخفض بالبطارية

إذا كان جهد البطارية منخفضاً بشكل كبير، لن يكون بالإمكان تحرير فرامل الركن أو تشغيلها. قم بتوصيل البطارية المانحة إذا كان جهد البطارية منخفضاً للغاية.

استبدال بطانات الفرامل

يجب استبدال بطانات الفرامل الخلفية لدى ورشة خدمة تبعاً لتصميم فرامل الركن الكهربائية - ويُصح بالتوجه إلى إحدى ورش فولفو المعتمدة.

الوقوف فوق مرتفع

استخدم دائماً فرامل الانتظار عند التوقف على منحدر.

تحذير

استخدم دوماً فرامل الركن عند الركن على أسطح مائلة. لا يكفي تشغيل التروس أو صندوق التروس الأوتوماتيكي على الوضع P (ركن) لتثبيت السيارة وعدم تحركها من مكانها في جميع الظروف.

إذا كانت السيارة تواجه صعوداً:

- أدر العجلات بعيداً عن حافة الرصيف.

إذا كانت السيارة تواجه هبوطاً:

- أدر العجلات باتجاه حافة الرصيف.

الحمل الثقيل عند صعود المنحدرات

قد تؤدي الحمولة الثقيلة، مثل المقطورة، إلى دوران السيارة للخلف عند تحرير فرامل الركن تلقائياً أثناء قيادة السيارة على منحدر شديد. تجنب حدوث ذلك من خلال سحب زر التحكم للأعلى أثناء القيادة. حرر عنصر التحكم عند حصول المحرك على قدرة السحب.

معلومات ذات صلة

- تنشيط وإلغاء تنشيط فرامل الانتظار (ص. ٣٥٩)

تنشيط وإلغاء تنشيط الفرامل التلقائية عند التوقف التام

يتم تنشيط وظيفة الفرملة التلقائية عند التوقف التام باستخدام الزر الموجود في الكونسول النقي.



– اضغط على الزر الموجود في الكونسول النقي لتنشيط أو إلغاء تنشيط الوظيفة.

< يضيء المؤشر في الزر عند تنشيط الوظيفة. تبقى الوظيفة منشطة حتى بعد أن يتم تشغيل السيارة في المرة القادمة.

الرموز في شاشة السائق

المواصفات	الرمز
يضيء الرمز عندما تستخدم الوظيفة فرامل القدم للحفاظ على السيارة في وضع التوقف.	
يضيء الرمز عندما تستخدم الوظيفة فرامل الركن للحفاظ على السيارة في وضع التوقف.	

معلومات ذات صلة

- تنشيط وإلغاء تنشيط الفرامل التلقائية عند التوقف التام (ص. ٣٦٢)
- فرامل القدم (ص. ٣٥٦)
- فرامل الوقوف (ص. ٣٥٩)
- المساعدة عند بدء التشغيل على مرتفع (ص. ٣٦٣)

الفرملة التلقائية أثناء الوقوف

الفرملة التلقائية أثناء الوقوف (Auto hold) تعني أنه بإمكان السائق تحرير دواسة الفرامل مع الحفاظ على تأثير الفرملة عند توقف السيارة في إشارة مرور أو تقاطع.

عند توقف السيارة، يتم تلقائياً تنشيط الفرامل. تستطيع الوظيفة استخدام فرامل القدم أو فرامل الركن للاحتفاظ بالسيارة في وضع الثبات كما تعمل هذه الوظيفة على كل المنحدرات. وعند الانطلاق، يتم تحرير الفرامل تلقائياً إذا قام السائق بربط حزام الأمان أو عند إغلاق باب السائق.

ملاحظة ⓘ

عند الفرملة بهدف التوقف الكلي على أحد المنحدرات صعوداً أو نزولاً، ينبغي الضغط على دواسة الفرامل بشكل أشد قليل من العادة قبل تحريرها وذلك لضمان ثبات السيارة في مكانها.

يتم تنشيط فرامل الانتظار إذا

- تم إيقاف تشغيل السيارة
- تم فتح باب السائق
- نزع السائق حزام الأمان
- بقيت السيارة متوقفة لفترة طويلة (٥ إلى ١٠ دقائق).

ينطبق عند الإيقاف



إذا كانت الوظيفة نشطة وتعمل على تثبيت حركة السيارة بواسطة فرامل القدم (بضوء الرمز A في شاشة السائق)، ينبغي عندها الضغط على دواسمة الفرامل في الوقت نفسه الذي يتم فيه الضغط على الزرّ لإلغاء التنشيط.

- تظل الوظيفة غير نشطة حتى يتم إعادة تنشيطها مرة أخرى.
- وعند تعطيل الوظيفة، تظل وظيفة مساعد البدء على التل (HSA) نشطة لمنع السيارة من التدرج للخلف عند التشغيل على منحدر مرتفع.

معلومات ذات صلة

- الفرملة التلقائية أثناء الوقوف (ص. ٣٦٢)

المساعدة عند بدء التشغيل على مرتفع

مساعد البدء على التل، (HSA[®]) يحول دون رجوع السيارة إلى الوراء عند بدء التشغيل على منحدر مائل. عند بدء التشغيل والتحرك للأسفل على منحدر، فهي تحول دون تدرج السيارة للأمام.

وتعني هذه الوظيفة أن ضغط الدواسمة في نظام الفرامل يبقى لعدة ثوانٍ ريثما يحرك السائق قدمه من دواسمة الفرامل إلى دواسمة السرعة.

يظهر تأثير الفرملة المؤقتة بعد مرور عدة ثوانٍ أو عندما ينطلق السائق بالمركبة.

يبقى مساعد البدء على التلال متوفراً حتى عندما يكون قد تم إلغاء تنشيط وظيفة الفرملة التلقائية أثناء الوقوف (Auto hold).

معلومات ذات صلة

- الفرملة التلقائية أثناء الوقوف (ص. ٣٦٢)
- فرامل القدم (ص. ٣٥٦)

الفرملة التلقائية بعد حادث تصادم

سيتم استخدام فرامل السيارة تلقائيًا في حادث تصادم يتم فيه الوصول إلى مستوى تفعيل آلية شد حزام الأمان الذي يستخدم لمرة واحدة أو الوسائد الهوائية، أو إذا تم الكشف عن تصادم مع حيوان كبير. وتمنع هذه وظيفة أو تقلل من تأثيرات أي اصطدام لاحق. بعد وقوع حادث خطير يوجد خطر عدم إمكانية التحكم في السيارة وتوجيهها. ولتجنب أو لتقليل تأثير أي تصادم آخر إما مع السيارة أو مع الأشياء الموجودة في مسارها، يتم تنشيط نظام الفرامل التلقائية ويعمل على فرملة السيارة بوسيلة آمنة.

يتم تنشيط مصابيح الفرامل ومصابيح التحذير من الخطر أثناء الفرملة. عندما تتوقف السيارة تواصل مصابيح التحذير من الخطر الوميض ويتم تشعيق فرامل الركن.

إذا لم يكن من المناسب استخدام الفرملة، بسبب احتمال الاصطدام من الخلف مع السيارة التي وراء سيارتك على سبيل المثال، فمن الممكن تجاوز هذا الإجراء عن طريق ضغط السائق على دواسمة التمسارع.

تفترض الوظيفة أن نظام الفرامل لم يتعرض لأي أعطال بعد الحادث.

معلومات ذات صلة

- Rear Collision Warning * (ص. ٣٠٥)
- BLIS * (ص. ٣٠٦)
- وظائف الفرملة (ص. ٣٥٦)

الفرملة المنتجة للطاقة*

أثناء الفرملة، تقوم السيارة باستعادة الطاقة الحركية من أجل التقليل من استهلاك الوقود والانبعاثات. تتوفر هذه الوظيفة في جميع أوضاع القيادة مع وجود الترس في الوضعية **D** أو **M**.

تنشيط تجديد طاقة الفرملة

يتم تنشيط وظيفة تجديد طاقة الفرملة عن طريق الضغط الطفيف على دواسة الفرامل أو أثناء تنشيط فرملة المحرك.

تزداد نسبة التجديد أثناء فرملة المحرك عند تحديد الوضع **M** في ناقل الحركة اليدوي.

معلومات ذات صلة

- أوضاع القيادة* (ص. ٣٧١)
- تغيير التروس في حالة صندوق التروس الأوتوماتيكي (ص. ٣٦٦)

صندوق التروس

صندوق التروس هو جزء من خط الإدارة (نقل الطاقة) بين المحرك والعجلات القائدة. وظيفة صندوق التروس هي تغيير معدل التروس على حسب متطلبات السرعة والقوة. هناك نوعان أساسيان في صندوق التروس - اليدوي والأوتوماتيكي.

إن صندوق التروس اليدوي مزود بست سرعات بينما هناك ثماني سرعات في صندوق التروس الآلي. يعني عدد مرات تغيير التروس إمكانية استخدام عزم المحرك ونطاق القوة بصورة أكثر فاعلية. في صندوق التروس الآلي، اثنان من التروس يعتبران من التروس ذات السرعة الزائدة والتي توفر الوقود عند القيادة بسرعة محرك ثابتة.

يمكن كذلك تحديد التروس يدويًا في صندوق التروس الأوتوماتيكي. تعرض شاشة السائق وضع الترس المحدد.

معلومات ذات صلة

- صندوق التروس الأوتوماتيكي (ص. ٣٦٥)
- صندوق التروس اليدوي (ص. ٣٦٤)
- مؤشر تغيير التروس (ص. ٣٧٠)

صندوق التروس اليدوي

في صندوق التروس اليدوي، يختار السائق أحد التروس المناسبة يدويًا وفقًا لمتطلبات السرعة والطاقة في هذا الوقت.

تغيير التروس



نظرة عامة على ذراع تغيير التروس وأنماط تغيير التروس.

1 الوضع المحايد (N)

صندوق التروس اليدوي مزود بستة ترس وتكون آلية تغيير التروس مطبوعة على ذراع اختيار التروس.

- اضغط على دواسة القابض عند كل تغيير للتروس.
- أبعد قدمك عن دواسة القابض بين تغييرات التروس.

مانع ترس الرجوع

يعوق مانع ترس الرجوع احتمال حدوث محاولة عن طريق الخطأ لتعشيق ترس الرجوع أثناء السير المعتاد للأمام.

- اتبع نمط تغيير التروس على ذراع اختيار التروس وابدأ من الوضع المحايد قبل الانتقال إلى الوضع **R**.
- قم بتعشيق ترس الرجوع للخلف أثناء ثبات السيارة فقط.

- الرموز والرسائل لصندوق التروس الأوتوماتيكي (ص. ٣٦٩)

صندوق التروس الأوتوماتيكي

يتم تحديد التروس تلقائيًا بحيث يمكنك القيادة بأكثر قدر ممكن من الكفاءة في استهلاك الطاقة. يحتوي صندوق التروس على وضع للتغيير اليدوي للتروس.



نظرة عامة على ذراع تغيير التروس ونمط تغيير التروس في شاشة السائق.

تعرض شاشة السائق وضع الترس المحدد:

R أو N أو D أو M. يكون الوضع P ذا تشغيل كهربائي.

معلومات ذات صلة

- تغيير التروس في حالة صندوق التروس الأوتوماتيكي (ص. ٣٦٦)
- تغيير الترس بواسطة المحرك في عجلة القيادة* (ص. ٣٦٧)
- مانع ذراع اختيار التروس (ص. ٣٦٩)
- وظيفة التسارع المفاجئ (ص. ٣٦٩)
- مؤشر تغيير التروس (ص. ٣٧٠)
- صندوق التروس اليدوي (ص. ٣٦٤)

أثناء الركن

تحذير ⚠

قم دائمًا بتشغيل مكابح الركن عند ركن السيارة على منحدر - إذ أن ترك السيارة في وضع الحركة ليس كافيًا لتثبيت السيارة في جميع المواقع.

معلومات ذات صلة

- صندوق التروس (ص. ٣٦٤)
- صندوق التروس الأوتوماتيكي (ص. ٣٦٥)
- مؤشر تغيير التروس (ص. ٣٧٠)

تغيير التروس في حالة صندوق التروس الأوتوماتيكي

قم بتغيير وضع التروس بالضغط على ناخب التروس المثبت بنايضع إلى الأمام أو إلى الخلف، أو إلى الجوانب للنقل اليدوي.

تغيير التروس

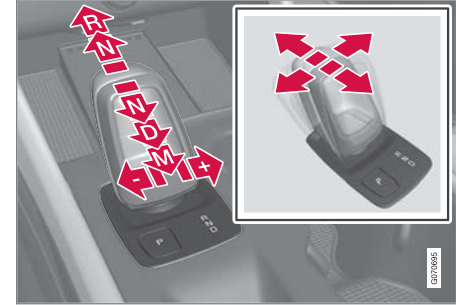

نظرة عامة على ذراع تغيير التروس ووضعيات التروس.

أوضاع التروس

الركن - P

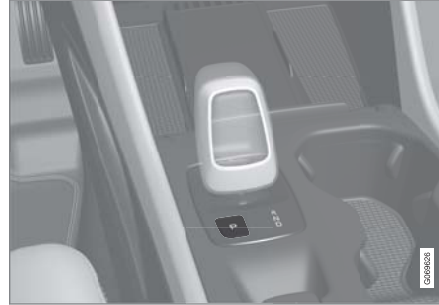

نظرة عامة على ذراع تغيير التروس ووضعيات التروس "P"

يتم تنشيط وضع الركن بزر P الموجود بالقرب من ذراع اختيار التروس.

يتم إيقاف تشغيل صندوق التروس ميكانيكياً عند تعشيق وضع P.

حدد الوضع P أثناء توقف السيارة أو قبل بدء تشغيل المحرك.

يجب أن تكون السيارة متوقفة عند تحديد وضع P.

لتحديد موضع تروس آخر عند تحديد وضع P، يلزم الضغط على دواسة الفرامل وأن يكون موضع الإشعال على II. تتطلب بعض النماذج التجارية لصناديق التروس أن يكون المحرك قيد التشغيل.

للركن - قم بتطبيق فرامل الركن أولاً ثم حدد الوضع P.

تحذير

استخدم دوماً فرامل الركن عند الركن على أسطح مائلة. لا يكفي تعشيق التروس أو صندوق التروس الأوتوماتيكي على الوضع P (ركن) لتثبيت السيارة وعدم تحركها من مكانها في جميع الظروف.

ملاحظة

لتنتمكن من قفل السيارة وتهيئة جهاز الإنذار، يجب أن يكون وضع الترس في P.

وظائف المساعدة

سيتم تغيير النظام إلى الوضع P أوتوماتيكياً:

- إذا تم إيقاف السيارة على الموضع D أو R.
- إذا فك السائق حزام الأمان وفتح باب السائق أثناء تشغيل السيارة في وضع آخر بخلاف P.

لركن السيارة دون ارتداء حزام الأمان وعند فتح الباب - قم بالخروج من موضع P بتحديد R أو D مرة أخرى.

إذا تم إيقاف تشغيل السيارة في وضع N ليس هناك تغيير أوتوماتيكي إلى وضع P. يتيح هذا الأمر غسل السيارة في محطة للغسيل الأوتوماتيكي.

الرجوع للخلف - R

حدد الوضع R للرجوع للخلف. يجب أن تكون السيارة متوقفة عند تحديد وضع R.

تغيير الترس بواسطة المحرك في عجلة القيادة*

يعتبر محرك عجلة القيادة مكتملاً لذراع اختيار التروس ويتيح عملية تغيير التروس يدوياً دون الحاجة لرفع يديك عن عجلة القيادة.

تتوفر الوظيفة في الوضع **D** أو **M**.



1 "-": يحدد الترس الأقل التالي.

2 "+": يحدد الترس الأعلى التالي.

تبديل

لتغيير الترس:

- اسحب أحد المحاريك للخلف - نحو عجلة القيادة - ثم قم بالتحريك.

يحدث تغيير في كل عملية سحب للمحرك بشرط عدم تجاوز سرعة المحرك المدى المسموح به. تعرض شاشة السائق الترس الحالي.

يتم تحديد الوضع **M** بتحريك ناخب التروس إلى الخلف من الوضع **D**.

- اضغط ناخب التروس جهة اليمين حتى "+" (موجب) لزيادة الترس بمعدل ترس واحد ثم حرر الذراع.
- اضغط ناخب التروس جهة اليسار حتى "-" (سالب) لإنقاص الترس بمعدل ترس واحد ثم حرر الذراع.
- اضغط ناخب التروس للخلف للرجوع إلى وضع **D**.

لتجنب الحركات المتقطعة وتوقف المحرك، يقوم صندوق التروس تلقائياً بالنقل إلى ترس أدنى إذا سمح السائق بخفض السرعة إلى مستوى أقل من المستوى المناسب للترس المختار.

معلومات ذات صلة

- صندوق التروس الأوتوماتيكي (ص. ٣٦٥)
- مانع ذراع اختيار التروس (ص. ٣٦٩)
- تغيير الترس بواسطة المحرك في عجلة القيادة* (ص. ٣٦٧)
- وظيفة التسارع المفاجئ (ص. ٣٦٩)

محايد - **N**

حدد الوضع **N** عند بدء تشغيل السيارة. استخدم فرامل الركن إذا كانت السيارة متوقفة وذراع اختيار التروس في الوضع **N**.

من أجل التغيير من الوضع **N** إلى وضع ترس آخر، يلزم الضغط على دواسة الفرامل وأن يكون موضع الإشعال على **II**. تتطلب بعض النماذج التجارية لصناديق التروس أن يكون المحرك قيد التشغيل.

وضع القيادة - **D**

D هو وضع القيادة العادي. يجري تغيير التروس نحو الأعلى والأسفل بشكل أوتوماتيكي اعتماداً على مستوى التسارع والسرعة في السيارة.

يلزم أن تكون السيارة متوقفة عند تغيير الترس من **R** إلى **D**.

الوضع اليدوي - **M**



نظرة عامة على وضعيات الترس اليدوية في شاشة السائق.

في الوضع **M**، من الممكن تغيير التروس يدوياً. يتم فرملة محرك السيارة عند تحرير دواسة الوقود.

- مؤشر تغيير التروس (ص. ٣٧٠)



شاشة السائق عند تغيير التروس باستخدام محركات عجلة القيادة.

إلغاء تنشيط محاريك عجلة القيادة في الوضع D

إلغاء التنشيط يدويًا

- اسحب المحرك الأيمن (+) باتجاه عجلة القيادة مع الاستمرار في هذا الوضع حتى يختفي الرقم في شاشة السائق.

< يعود صندوق التروس إلى الوضع D.

إلغاء التنشيط التلقائي

يتم إلغاء تنشيط محاريك عجلة القيادة بعد وقت قصير إذا لم يتم استخدامها. تتم الإشارة إلى هذا عن طريق اختفاء الرقم في شاشة السائق. والاستثناء من هذه القاعدة هو أثناء فرملة المحرك - عندها يتم تنشيط المحاريك طالما كانت فرملة المحرك قيد الاستخدام.

معلومات ذات صلة

- صندوق التروس الأوتوماتيكي (ص. ٣٦٥)
- تغيير التروس في حالة صندوق التروس الأوتوماتيكي (ص. ٣٦٦)

- ▶▶ في وضع M يتم تنشيط محاريك عجلة القيادة تلقائيًا.



شاشة السائق عند تغيير التروس باستخدام محركات عجلة القيادة في وضع صندوق التروس اليدوي.

تنشيط محاريك عجلة القيادة في الوضع D

للتمكن من تغيير التروس بواسطة محاريك عجلة القيادة، يجب تنشيطها:

- اسحب أحد المحركات تجاه عجلة القيادة.

< يشير الرقم في شاشة السائق إلى الترس الحالي.

مانع ذراع اختيار التروس

يُعمل مانع ذراع اختيار التروس على الحيلولة دون إجراء تغيير غير مقصود بين أوضاع التروس المختلفة في صندوق التروس الأوتوماتيكي.

مانع ذراع اختيار السرعة الأوتوماتيكي

يحتوي مانع ذراع اختيار التروس الأوتوماتيكي على أنظمة أمان خاصة.

من وضع الركن – P أو الوضع المحايد – N

من أجل نقل ذراع اختيار التروس من الوضع P أو N إلى وضع ترس آخر، يجب أن يكون المحرك قيد التشغيل.

عندما يكون ذراع اختيار السرعة في الوضع المحايد N وقد توقفت السيارة لمدة لا تقل عن 3 ثوانٍ (بغض النظر عما إذا كان المحرك قيد التشغيل أم لا)، فيسقط ذراع اختيار السرعة.

رسالة في شاشة السائق

في حالة منع ذراع اختيار التروس، ستظهر رسالة على شاشة السائق مثل ذراع التعشيقات

اضغط دواسة الفرامل لتنشيط ذراع التعشيقات.

لا يتم منع ذراع اختيار التروس ميكانيكيًا.

معلومات ذات صلة

- صندوق التروس الأوتوماتيكي (ص. ٣٦٥)
- تغيير التروس في حالة صندوق التروس الأوتوماتيكي (ص. ٣٦٦)

وظيفة التسارع المفاجئ

يمكن استخدام التسارع المفاجئ للحصول على أقصى تسارع، عند التجاوز مثلاً.

عند الضغط على دواسة الوقود حتى النهاية (أكثر من الوضع الذي يعتبر سرعة زائدة)، يتم على الفور تعشيق ترس أقل سرعة. ويطلق على هذا الأمر تغيير التروس إلى التسارع المفاجئ (Kick-down).

عند تحرير دواسة الوقود من حالة التسارع المفاجئ، يجري تغيير التروس إلى أعلى بشكل أوتوماتيكي.

وظيفة السلامة

لتفادي الدوران المفرط للمحرك، تم تزويد برنامج التحكم بصندوق التروس بألية حماية عند التغيير إلى تروس أدنى.

لا يسمح صندوق التروس بتغيير التروس إلى آخر أدنى منه/ التسارع المفاجئ إذا كان ذلك سيؤدي إلى تزايد السرعة بحيث تؤدي إلى إصابة المحرك بأضرار. لا يحدث شيء إذا كان السائق لا يزال يحاول القيام بهذا التغيير أثناء القيادة بسرعة عالية يبقى الترس الأصلي على ما هو عليه.

في التسارع المفاجئ، يمكن أن تنخفض ذراع النقل بمقدار ترس أو أكثر مرة واحدة، حسب سرعة المحرك. وتنتقل السيارة إلى الترس الأعلى عندما يكون المحرك قد وصل إلى سرعته القصوى من أجل تجنب الضرر بالمحرك.

معلومات ذات صلة

- صندوق التروس الأوتوماتيكي (ص. ٣٦٥)

الرموز والرسائل لصندوق التروس الأوتوماتيكي

في حالة حدوث عطل في صندوق التروس، يتم عرض رمز مع رسالة في شاشة السائق.



لتجنب حدوث تلف في أي مكون من مكونات نظام القيادة، يلزم فحص درجة حرارة عمل صندوق التروس. وفي حال وجود أي خطر بحدوث زيادة مفرطة في درجة الحرارة، سيضيء رمز تحذيري في شاشة السائق كما سيتم عرض رسالة نصية - اتبع التوصيات المذكورة في الرسالة النصية.

الرمز	المواصفات
	معلومات أو رسالة خطأ لصندوق التروس. اتبع التعليمات الموضحة.
	صندوق التروس ساخن أو حرارته مرتفعة بصورة مفرطة. اتبع التعليمات الموضحة.
	انخفاض الأداء/انخفاض القدرة على التسارع في حالة وجود عطل مؤقت بمجموعة نقل الحركة، يمكن أن تتحول السرعة لوضع التحرك ببطء إلى المنزل مع انخفاض طاقة المحرك وذلك لتجنب تلف مجموعة نقل الحركة.

معلومات ذات صلة

- صندوق التروس الأوتوماتيكي (ص. ٣٦٥)

مؤشر تغيير التروس

يعرض مؤشر تغيير التروس في شاشة السائق الترس الحالي أثناء تغيير التروس يدويًا وعندما يكون من المناسب التغيير إلى الترس التالي لتحقيق استهلاك اقتصادي مثالي للوقود. للقيادة الاقتصادية في وضع تغيير التروس اليدوي، من المهم اختيار الترس الصحيح أثناء القيادة وتغيير التروس في الوقت المناسب.

مع صندوق التروس اليدوي



يشير سهم أعلى إلى نصيحة بالتغيير لترس أعلى والسهم لأسفل يشير إلى نصيحة بالتغيير لترس أدنى.

مع صندوق التروس الأوتوماتيكي



يظهر مؤشر تغيير التروس الترس الحالي في شاشة السائق ويشير إلى الانتقال إلى ترس أعلى من خلال وميض علامة زائد.

ملاحظة

يتوفر مؤشر نقل الحركة في السيارات ذات صندوق التروس الأوتوماتيكي وفي عدد من الأسواق فقط.

معلومات ذات صلة

- صندوق التروس الأوتوماتيكي (ص. ٣٦٥)
- صندوق التروس اليدوي (ص. ٣٦٤)

الدفع بكفاءة العجلات*

نظام الدفع بجميع العجلات (AWD^٧) يعني قيادة السيارة بدفع عجلاتها الأربع في وقت واحد، الأمر الذي يؤدي إلى تحسين قدرة الجر.

لتحقيق أفضل سحب ممكن، تكون قوة الدفع موزعة تلقائيًا على العجلات المزودة بأفضل احتكاك التصاقي. يقوم النظام بصورة مستمرة بحساب الحاجة للعزم في العجلات الخلفية وبإمكانه فورًا إعادة التوزيع حتى نصف عزم المحرك إلى العجلات الخلفية.

نظام الدفع بجميع العجلات يساعد أيضاً على الاتزان في السرعات الأعلى. في ظل ظروف القيادة الطبيعية، يتم نقل غالبية الطاقة إلى العجلات الأمامية. أثناء التوقف، يتم تعشيق نظام الدفع بجميع العجلات دائماً، وذلك استعدادًا لتوفير أقصى سحب أثناء التسارع.

تختلف خصائص نظام الدفع بجميع العجلات على حسب وضع القيادة المحدد.

معلومات ذات صلة

- أوضاع القيادة* (ص. ٣٧١)
- التحكم في خفض السرعة* (ص. ٣٨٠)
- صندوق التروس (ص. ٣٦٤)

في وضع **Off Road**، تحتوي شاشة السائق على بوصلة بين عداد السرعة وعداد سرعة دوران المحرك.

ملاحظة

وضع القيادة غير مصمم للاستخدام في الطرق العامة.

Dynamic

● الوضع **Dynamic** يعني أن خصائص السيارة تصبح أكثر رياضية وتتجاوب بشكل أكبر مع التسارع.

تتسم تغيرات التروس بالسرعة والتميز بشكل أكبر، كما تكون الأولوية في تغيير التروس للتروس صاحب السحب الأقوى.

تكون استجابة التوجيه أسرع وامتصاص الصدمات أقوى^١ مما يعني أن الهيكل يتبع مسار الطريق لتجنب التدرج في الزوايا.

وظيفة بدء/توقف غير منشطة.

يتوافر وضع **Dynamic** أيضاً في إصدار ***Polestar Engineered**.

Comfort

يُعد وضع **Comfort** هو الوضع الطبيعي للسيارة. هذه الإعدادات تعني أن السيارة غير مجهدّة وأن التوجيه خفيف وامتصاص الصدمات ناعم وحركة الهيكل سلسة.

وضع القيادة هذا هو الوضع المعتمد بشأن انبعاثات ثاني أكسيد الكربون.

Eco

● يمكنك تهيئة السيارة لمزيد من توفير الطاقة ومراعاة البيئة في أسلوب القيادة باستخدام الوضع **Eco**.

يعني وضع القيادة، على سبيل المثال، أن وظيفة بدء/توقف نشطة وأن خارج إعدادات معينة في المناخ قد تم تخفيضه.

عند القيادة في وضع **Eco**، تعرض شاشة السائق عداد التشغيل الاقتصادي (eco-meter) ليشير في الوقت الفعلي إلى مدى قيادتك بطريقة اقتصادية.

Off Road

● الوصول إلى الحد الأقصى من قوة سحب السيارة أثناء القيادة في الطرق الوعرة والسيئة.

يكون التوجيه خفيفاً ويتم تنشيط نظام الدفع بجميع العجلات* ووظيفة التحكم في السرعة المنخفضة مع التحكم في النزول من التل^(١) (HDC). وظيفة بدء/توقف غير منشطة.

لا يمكن تنشيط وضع القيادة هذا إلا في السرعات المنخفضة ويعرض عداد قياس السرعة منطقة محدد السرعة. عند تجاوز هذه السرعة، يتم تعليق وضع **Off Road** وتنشيط وضع قيادة آخر.

أوضاع القيادة*

تحديد وضع القيادة يؤثر على خصائص قيادة السيارة مما يؤدي إلى تحسين تجربة القيادة وتسهيل القيادة في الظروف الخاصة. باستخدام أوضاع القيادة يمكن الوصول بسرعة إلى الوظائف والإعدادات المتعددة للسيارة التي تلبّي مختلف احتياجات القيادة. تم تكييف الأنظمة التالية للاحتفاظ بخصائص قيادة جيدة قدر الإمكان في كل وضع للقيادة:

- التوجيه
- المحرك/صندوق التروس/القيادة بجميع العجلات*
- الفرامل
- امتصاص الصدمات
- شاشة السائق
- وظيفة البدء/التوقف
- إعدادات المناخ

حدد وضع القيادة الملائم لظروف القيادة الحالية. تذكر أنه ليس بالإمكان اختيار أي وضع من أوضاع القيادة في جميع الظروف.

أوضاع القيادة القابلة للتحديد

عند بدء تشغيل السيارة، تكون عادةً في وضع **Comfort** وتكون وظيفة البدء/الإيقاف نشطة. يمكن تغيير وضع القيادة عند بدء تشغيل السيارة، على سبيل المثال، إلى وضع **Individual**. عند تحديد وضع **Individual**، يمكن إجراء تعديلات على تفضيلات معينة، على سبيل المثال، لإظهار عداد سرعة دوران المحرك.

^١ ينطبق على السيارات ذات صندوق التروس الأوتوماتيكي.

Hill Descent Control ^١

^{١٠} ينطبق على Four-C.

٢. في الإعدادات المسبقة، حدد وضع القيادة الذي ترغب في البدء به: بيئة أو مريح أو دينامي أو Polestar Engineered*.

يمكن تطبيق تعديلات على الإعدادات من أجل:

- شاشة السائق
- قوة التوجيه
- خصائص مجموعة الدفع
- خصائص الفرامل
- التحكم في نظام التعليق
- مكيف ECO
- بدء/إيقاف.

معلومات ذات صلة

- تغيير وضع القيادة* (ص. ٣٧٣)
- القيادة Eco (ص. ٣٧٣)
- القيادة الاقتصادية (ص. ٣٨٢)
- وظيفة البدء/التوقف (ص. ٣٧٥)
- التحكم في خفض السرعة* (ص. ٣٨٠)
- التحكم في النزول من المرتفعات* (ص. ٣٨١)
- الدفع بكافة العجلات* (ص. ٣٧٠)
- ملفات تعريف السائق (ص. ١١٤)
- الفرملة المنتجة للطاقة* (ص. ٣٦٤)

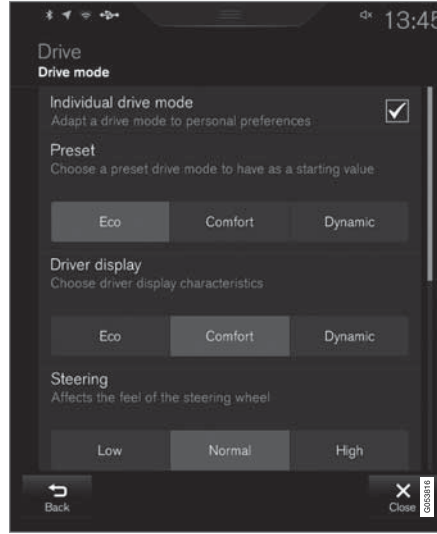

عرض إعدادات^{١١} لوضع قيادة واحد.

١. اضغط الإعدادات في العرض العلوي.

٢. اضغط على **My Car** ← وضع قيادة فردي وحدد وضع قيادة فردي.

Individual ▶▶

● تهيئة وضع القيادة وفقاً للتفضيلات الشخصية.

حدد وضع القيادة الذي ترغب في البداية به، ثم اضبط الإعدادات وفقاً لسمات قيادتك. يتم حفظ هذه الإعدادات في ملف تعريف السائق النشط وهي تكون متوفرة في كل مرة يتم فيها فتح قفل السيارة باستخدام نفس مفتاح التحكم عن بُعد.

لا يتوفر وضع القيادة الفردي إلا بعد تنشيطه في الشاشة المركزية.

^{١١} الصورة تمثل رسفاً توضيحياً - وقد تختلف الحقيقة عن الصورة باختلاف طراز السيارة.

القيادة Eco

يمكن أن يساعدك وضع القيادة Eco بتوفير قيادة أكثر صداقة للبيئة إلى جانب اقتصاد أكبر للوقود.
استخدم وضع القيادة هذا لتوفير الوقود وللتلاؤم مع البيئة.

لقد تم تكيف الخصائص التالية لوضع Eco:

- نقاط تغييرات صندوق التروس^{١٢}.
- إدارة المحرك والاستجابة من دواصة الوقود.
- وظيفة التحرك الحر Eco Coast^{١٢} نشطة وفرامل المحرك غير نشطة عند تحرير دواصة الوقود على سرعات تتراوح بين ٦٥ و ١٤٠ كم/سا (٤٠ و ٨٧ ميل في الساعة).
- بعض إعدادات نظام التحكم في المناخ تعمل بطاقة منخفضة أو تكون غير نشطة.
- تعرض شاشة السائق معلومات في مقياس Eco لتسهيل القيادة الصديقة للبيئة والموفرة للوقود.

وظيفة التحرك الحر Eco Coast^{١٢}

تعني وظيفة التحرك الحر Eco Coast الفرعية من الناحية العملية إيقاف فرملة المحرك وهو ما يعني بدوره استخدام طاقة حركة السيارة للتحرك الحر لمسافات طويلة. عندما يترك السائق دواصة الوقود، يتم فصل صندوق التروس تلقائيًا عن المحرك، حيث تقل سرعته إلى سرعة الدوران المحايد باستهلاك منخفض.

أفضل استخدام للوظيفة عند إمكان تدرج السيارة بطول الطريق، في الطرق المنحدرة أو عند وجود احتمال تخفيض سرعة في منطقة بحد سرعة أخفض.

معلومات ذات صلة

- أوضاع القيادة* (ص. ٣٧١)
- تنشيط وإلغاء تنشيط وضع القيادة Eco بواسطة زرّ الوظيفة (ص. ٣٧٥)
- تنشيط وإلغاء تنشيط القيادة المنخفضة السرعة* باستخدام أحد أزرار الوظائف (ص. ٣٨٠)
- تنشيط وإلغاء تنشيط التحكم في النزول من المنحدرات* بواسطة زرّ الوظيفة (ص. ٣٨٢)

تغيير وضع القيادة*

حدد وضع القيادة الملائم لظروف القيادة الحالية.

غيّر وضع القيادة باستخدام الزر الموجود في الكونسول المركزي. تذكر أنه ليس بالإمكان اختيار أي وضع من أوضاع القيادة في جميع الظروف.

لتغيير وضع القيادة:



١. اضغط زر **DRIVE MODE**.
< تُفتح قائمة منبثقة في شاشة العرض المركزية مع تظليل وضع القيادة المفعّل.
٢. حدد وضع القيادة بإحدى الطريقتين:
 - انقر فوق وضع القيادة المرغوب مباشرة على شاشة اللمس لتحديد وضع القيادة وتفعيله.
 - اضغط زر **DRIVE MODE** مرة أخرى لتحريك المؤشر إلى وضع القيادة المرغوب. يتم تنشيط وضع القيادة المحدد بعد مهلة قصيرة.

١٢ فقط السيارات المزودة بصندوق تروس أوتوماتيكي.

تستخدم الوظيفة فرملة المحرك العادية للحفاظ على السرعة المضبوطة، وعند الضرورة يتم كذلك استخدام فرامل القدم.

مقياس Eco في شاشة السائق



يوضح مقياس Eco مدى فاعلية أسلوب القيادة في توفير الوقود:

- في القيادة الموفرة للوقود، يعرض المقياس قيمة منخفضة مع وجود المؤشر في المنطقة الخضراء.
- وفي حالة القيادة غير الموفرة للوقود، خلال القيادة مع الفرامل القوية أو التسارع القوي، يعرض المقياس قيمة مرتفعة.

يحتوي مقياس Eco كذلك على مؤشر يعرض كيفية قيادة السيارة في ظل ظروف قيادة مماثلة. يتم الإشارة إلى هذا الأمر عن طريق مؤشر قصير في المقياس.

التحكم في المناخ Eco

في وضع القيادة Eco، يتم تنشيط التحكم في المناخ Eco تلقائياً في مقصورة الركاب وذلك بغرض التقليل من استهلاك الطاقة.

قم بإلغاء تنشيط وظيفة التحرك الحر كما يلي

- حرّك دَواسة التسارع أو الفرامل
 - انقل ذراع اختيار التروس إلى الوضع اليدوي
 - تغيير الترس بواسطة المحرك في عجلة القيادة*.
 - أوقف تشغيل وظيفة التدرج الحر كما يلي
 - قُم بتغيير وضع القيادة*
 - أوقف تشغيل وضع القيادة Eco في عرض الوظائف.
- حتى بدون توفر وظيفة التدرج الحر، يمكن التدرج لمسافات قصيرة، وهذا يقلل استهلاك الوقود كذلك. ومع ذلك، لتحقيق أفضل اقتصاد في استهلاك الوقود، يُفضل تنشيط وظيفة التدرج الحر كي تتمكن من التدرج لمسافات أطول.

مثبت السرعة Eco Cruise

عند استخدام نظام التحكم في ثبات السرعة في وضع القيادة Eco، تصبح نسبة تسارع السيارة وتباطؤها أقل مقارنةً بأوضاع القيادة الأخرى، مما يساعد على توفير أكبر للوقود. هذا يعني أنه قد ترتفع سرعة السيارة بصورة قليلة أو تقل قليلاً عن السرعة المضبوطة.

- في الطرق المعبدة، قد تختلف سرعة السيارة عن السرعة المضبوطة أثناء تنشيط مثبت السرعة وتحرك السيارة بصورة حرة.
- عند صعود السيارة أعلى مرتفع، ستنخفض سرعة السيارة لحين التغيير لترس أدنى^{١٢}، ثم يبدأ التسارع المنخفض لتحقيق السرعة المضبوطة.
- عند النزول من مرتفع تتدرج فيه السيارة بصورة حرة، قد ترتفع سرعة السيارة أو تنخفض عن السرعة المضبوطة.

▶▶ **تنشيط وظيفة التحرك الحر**
يتم تنشيط الوظيفة عند تحرير دواسة الوقود تماماً، بالاشتراك مع الظروف التالية:

- تم تنشيط وضع القيادة Eco.
 - ذراع اختيار التروس هو في الوضع D.
 - السرعة في حدود ٦٥ - ١٤٠ كم/سا (٤٠ - ٨٧ ميل في الساعة) تقريباً.
 - ميل انحدار الهبوط للطريق لا يزيد على حوالي ٦%.
- تعرض شاشة السائق **COASTING** عند استخدام وظيفة التدرج الحر.
- الحدود
لا تكون وظيفة التحرك الحر متاحة في حالة

- كانت درجة حرارة تشغيل المحرك و/أو صندوق التروس غير اعتيادية
- تحريك ذراع اختيار السرعة من الوضع D إلى الوضع اليدوي
- خروج السرعة عن حدود ٦٥-١٤٠ كم/ساعة (٤٠-٨٧ ميل/ساعة) تقريباً
- ميل انحدار الطريق لأكثر من حوالي ٦%
- تغيير الترس يدوياً من خلال محرك عجلة القيادة**.

إلغاء تنشيط وإيقاف تشغيل وظيفة التدرج الحر في بعض المواقف قد تكون هناك حاجة لإلغاء تنشيط الوظيفة أو إيقاف تشغيلها حتى يتمكن السائق من استخدام فرملة المحرك. ومن أمثلة المواقف التي تتطلب مثل هذا الإجراء أن يكون السائق على منحدر حاد أو قبل إجراء مناورة تخطي وشيكة، كي يتمكن من القيام بها بصورة آمنة.

١٢ فقط السيارات المزودة بصندوق تروس أوتوماتيكي.

وظيفة البدء/التوقف

بفضل وظيفة البدء/الإيقاف، يتم إيقاف تشغيل المحرك مؤقتاً عند توقف السيارة، عند الإشارة المرورية على سبيل المثال أو في الازدحام الشديد، ثم يبدأ تشغيل المحرك مرة أخرى عند الحاجة لذلك.

تقلل وظيفة البدء/التوقف استهلاك الوقود، وهو ما يسهم بدوره في تقليل انبعاثات العادم.

يتيح النظام إمكانية تبني أسلوب قيادة يبني عن طريق إتاحة الفرصة للمحرك بالتوقف التلقائي عند الإمكان.

معلومات ذات صلة

- القيادة باستخدام وظيفة بدء/إيقاف التشغيل (ص. ٣٧٦)
- شروط عمل وظيفة البدء/التوقف (ص. ٣٧٧)
- أوضاع القيادة* (ص. ٣٧١)

تنشيط وإلغاء تنشيط وضع القيادة Eco بواسطة زر الوظيفة

لقد تم تزويد زرّ لوظيفة التحكم في وضع القيادة Eco في عرض الوظائف ضمن شاشة العرض المركزية، هذا إلا إذا كانت السيارة مجهزة بزّر خاص بوضع القيادة في الكونسول المركزي. يتم إلغاء تنشيط الوضع Eco عند إيقاف تشغيل المحرك وبالتالي يلزم تنشيطه بعد كل مرة يبدأ فيها تشغيل المحرك. تعرض شاشة السائق ECO عند تنشيط الوظيفة.

تحديد وضع القيادة Eco في عرض الوظيفة ضمن شاشة العرض المركزية

- اضغط على زرّ وضع قيادة ECO لتنشيط أو إيقاف تنشيط الوظيفة.



< يضيء مؤشر اللون في الزر عند تنشيط الوظيفة.

معلومات ذات صلة

- القيادة Eco (ص. ٣٧٣)
- تغيير وضع القيادة* (ص. ٣٧٣)
- أوضاع القيادة* (ص. ٣٧١)

ملاحظة

عند تنشيط وضع القيادة Eco، تتغير عدة معلمات في إعدادات نظام التحكم في المناخ، ويتم تقليل عدة وظائف مستهلكة للطاقة الكهربائية. يمكن إعادة ضبط بعض الإعدادات يدوياً ولكن لا يمكن استعادة الوظائف الكاملة إلا بعد تعطيل وضع القيادة Eco أو عند تهيئة وضع القيادة Individual* للحصول على وظائف المناخ كاملة.

في حالة وجود صعوبات بسبب تكون الضباب، اضغط الزر لتشغيل مزيل الصقيع بأقصى درجة وسيعمل بكفاءة ووظيفة عادية.

معلومات ذات صلة

- تغيير وضع القيادة* (ص. ٣٧٣)
- تنشيط وإلغاء تنشيط وضع القيادة Eco بواسطة زرّ الوظيفة (ص. ٣٧٥)
- أوضاع القيادة* (ص. ٣٧١)
- القيادة الاقتصادية (ص. ٣٨٢)
- وظيفة البدء/التوقف (ص. ٣٧٥)

القيادة باستخدام وظيفة بدء/إيقاف التشغيل

تعمل وظيفة البدء/الإيقاف على إيقاف تشغيل المحرك مؤقتًا عند التوقف، ثم على إعادة تشغيله تلقائيًا عند الحاجة لذلك. تكون وظيفة Start/Stop (بدء/إيقاف) متوفرة عند بدء تشغيل السيارة ويمكن تنشيطها إذا تحققت شروط معينة.

تشير شاشة السائق إلى أن الوظيفة

- متاحة
- نشطة
- غير متاحة.

تعمل جميع أنظمة السيارة العادية مثل الإضاءة والراديو وغيرها بصورة عادية حتى عند التوقف التلقائي للمحرك. ومع ذلك فقد يتم تخفيض خرج بعض التجهيزات مثل سرعة مروحة نظام التحكم في المناخ أو الصوت المرتفع جدًا من نظام الصوت.

التوقف التلقائي

يتطلب إيقاف المحرك أوتوماتيكيًا ما يلي:

مع صندوق التروس الأوتوماتيكي

- أوقف السيارة بفرامل القدم و اترك قدمك على دواسة الفرامل - يتوقف المحرك بشكل تلقائي.

مع صندوق التروس اليدوي

- افصل القابض، ضع ذراع التروس في الوضع الحيادي وحرر دواسة القابض - يتوقف المحرك تلقائيًا.

في وضع القيادة Comfort أو Eco، يمكن للمحرك أن يتوقف تلقائيًا قبل توقف السيارة بشكل كامل.

مع تنشيط نظام التحكم في ثبات السرعة التكيّفي أو Pilot Assist، يتوقف المحرك تلقائيًا بعد حوالي ٣ ثوانٍ من توقف السيارة.

التشغيل التلقائي

يتطلب تشغيل المحرك تلقائيًا ما يلي:

مع صندوق التروس الأوتوماتيكي

- تحرير دواسة الفرامل - سيبدأ تشغيل المحرك تلقائيًا ويمكنك الاستمرار في القيادة. تعمل وظيفة مساعد البدء على التل (HSA^{١٣}) في مرتفع منحدر، مما يحول دون تدرج السيارة للخلف.

عند تنشيط وظيفة التوقف التلقائي، يتم تأخير بدء التشغيل التلقائي إلى حين الضغط على دواسة التسارع.

- عند تنشيط نظام التحكم في ثبات السرعة التكيّفي أو وظيفة Pilot Assist، سيبدأ تشغيل المحرك تلقائيًا عند الضغط على دواسة التسارع، أو عند الضغط على زرّ ⚙️ على الجهة اليسرى من لوحة مفاتيح عجلة القيادة.

استمر في الضغط على دواسة الفرامل ثم اضغط دواسة الوقود - يبدأ تشغيل المحرك تلقائيًا.

- في منحدر مائل: حرر ضغط دواسة الفرامل قليلاً بحيث تبدأ السيارة بالاندفاع للأمام - سيبدأ تشغيل المحرك تلقائيًا عند بعد زيادة السرعة بمقدار طفيف.

مع صندوق التروس اليدوي

- عندما يكون ذراع التروس في الوضع الحيادي: اضغط على دواسة القابض أو اضغط دواسة الوقود - يبدأ تشغيل المحرك.

- في منحدر مائل: حرر ضغط دواسة الفرامل قليلاً بحيث تبدأ السيارة بالاندفاع للأمام - سيبدأ تشغيل المحرك تلقائيًا عند بعد زيادة السرعة بمقدار طفيف.

الرموز في شاشة السائق



الأبيض - يظهر في التاكو غراف عند توفر الوظيفة.



الأخضر - يظهر في التاكوغراف عندما تكون الوظيفة نشطة ويتم إيقاف تشغيل المحرك تلقائيًا.



الرمادي - تكون الوظيفة غير متوفرة عندما يتم عرض هذا الرمز مشطوباً ومظلماً.

في حال لم يتم عرض أي رمز، فيكون قد تم تعطيل الوظيفة.

شروط عمل وظيفة البدء/التوقف

لكي تعمل وظيفة Start/Stop (بدء/إيقاف) يلزم تحقق عدد من الشروط.
وإذا لم يتم استيفاء أي شرط، سيتم الإشارة إلى ذلك في شاشة السائق.

لا يتوقف المحرك بشكل أوتوماتيكي

لا يتوقف المحرك تلقائيًا في الحالات التالية:

- السيارة لم تصل إلى ١٠ كم/سا (٦ ميل في الساعة) بعد البدء.
- بعد عدد من التوقفات التلقائية المتكررة، يجب أن تتجاوز السرعة مرة أخرى ١٠ كم/سا (٦ ميل في الساعة) تقريبًا قبل التوقف التلقائي التالي.
- لم يقم السائق بربط حزام الأمان.
- عدم وجود المحرك في درجة حرارة التشغيل العادية.
- درجة الحرارة المحيطة أقل من ٥- درجات مئوية (٢٣ درجة فهرنهايت) تقريبًا أو أعلى من ٣٧ درجة مئوية (٩٨ درجة فهرنهايت) تقريبًا.
- يتم تنشيط التسخين الكهربائي للزجاج الأمامي.
- اختلاف بيئة مقصورة الركاب عن القيم المضبوطة.
- تم تعشيق ترس الرجوع للخلف في السيارة.
- يقوم السائق بتحريك عجلة القيادة بشكل كبير.
- إذا كان الطريق منحدر بشدة.
- غطاء المحرك مفتوح.
- عند القيادة في ارتفاعات شاهقة مع عدم وصول المحرك لدرجة حرارة التشغيل.
- تنشيط نظام ABS.

إلغاء تنشيط وظيفة البدء/الإيقاف

في بعض الأحيان، قد تكون هناك حاجة لإلغاء تنشيط وظيفة البدء/الإيقاف.

يمكنك إلغاء التنشيط باستخدام مفتاح الوظيفة بدء/إيقاف في عرض الوظيفة في الشاشة المركزية. يتم إيقاف تشغيل المؤشر في الزر عند تعطيل الوظيفة.



تم إلغاء تنشيط الوظيفة حتى

- يتم إعادة تنشيطها
- بتغيير وضع القيادة إلى Eco أو Comfort
- في المرة التالية التي يتم فيها تشغيل السيارة.

معلومات ذات صلة

- القيادة باستخدام وظيفة بدء/إيقاف التشغيل (ص. ٣٧٦)
- شروط عمل وظيفة البدء/التوقف (ص. ٣٧٧)



الوظيفة نشطة والمحرك متوقف تلقائيًا.

معلومات ذات صلة

- إلغاء تنشيط وظيفة البدء/الإيقاف (ص. ٣٧٧)
- شروط عمل وظيفة البدء/التوقف (ص. ٣٧٧)
- وظيفة البدء/التوقف (ص. ٣٧٥)
- المساعدة عند بدء التشغيل على مرتفع (ص. ٣٦٣)
- الفرملة التلقائية أثناء الوقوف (ص. ٣٦٢)

- ▶▶ ● في حالة الفرملة القوية (حتى دون تنشيط نظام ABS).
- الكثير من عمليات البدء أثناء مدة قصيرة أدت إلى تنشيط الحماية الحرارية في المحرك البارد.
- امتلاء مرشح جزيئات نظام العادم.
- تم توصيل مقطورة بالنظام الكهربائي للسيارة.
- ما يلي ينطبق على السيارات المزودة بصندوق التروس الألي:
- عدم وجود صندوق التروس في درجة حرارة التشغيل العادية.
- إن ناخب التروس في وضع **M (±)**.
- إذا سمحت الظروف المرورية بذلك (في ازدحام مروري على سبيل المثال).
- لا يبدأ تشغيل المحرك بشكل أوتوماتيكي في الحالات التالية لا يبدأ تشغيل المحرك أوتوماتيكياً بعد أن يكون قد توقف أوتوماتيكياً.
- مع صندوق التروس الأوتوماتيكي:
- السائق لا يربط حزام الأمان وذراع اختيار التروس في الوضع **P** وباب السائق مفتوح - يجب بدء التشغيل بصورة طبيعية.
- مع صندوق التروس اليدوي:
- السائق غير مقيّد.
- تحشيق ترس دون فصل القابض.
- توقف لا إرادي مع صندوق التروس اليدوي إذا تعرّدت إعادة بدء تشغيل المحرك، تابع على النحو التالي:
- ١. تحقق من ربط حزام الأمان جبهة السائق وقله في الإبزيم.
- ٢. اضغط على دواسة القابض مرة أخرى - يبدأ تشغيل المحرك تلقائياً.

٣. في بعض الحالات يجب وضع ذراع اختيار التروس في الوضع الحيادي. تظهر رسالة في شاشة السائق - اتبع التوصيات التي تظهر.

بدأ المحرك تلقائياً دون تحرير دواسة الفرامل
في الحالات التالية، يبدأ المحرك تلقائياً حتى إذا لم يرفع السائق قدمه عن فرامل القدم:

- الرطوبة المرتفعة في مقصورة الركاب تؤدي إلى تكوين ضباب على النوافذ.
- اختلاف بيئة مقصورة الركاب عن القيم المضبوطة.
- تكرار الضغط على دواسة الفرامل.
- غطاء المحرك مفتوح.
- تبدأ السيارة في التحرك أو زيادة السرعة بخفة إذا توقفت السيارة تلقائياً دون الركن الكامل.
- ما يلي ينطبق على السيارات المزودة بصندوق التروس الألي:
- تم فتح قفل حزام السائق مع وجود ذراع اختيار التروس في الوضع **D** أو **N**.
- تحرك ناخب التروس من الوضع **D** إلى الوضع **R** أو **M (±)**.
- تم فتح باب السائق مع وجود ذراع اختيار التروس في الوضع **D** - ويقوم صوت "رنين" ورسالة نصية بإعلامك بأن الإشعال قيد التشغيل.

تحذير

لا تفتح غطاء المحرك في حالة توقف المحرك تلقائياً. ولكن أوقف تشغيل المحرك بصورة طبيعية قبل رفع غطاء المحرك.

معلومات ذات صلة

- وظيفة البدء/التوقف (ص. ٣٧٥)
- القيادة باستخدام وظيفة بدء/إيقاف التشغيل (ص. ٣٧٦)
- إلغاء تنشيط وظيفة البدء/الإيقاف (ص. ٣٧٧)

الرموز والرسائل

إذا ظهر خطأ في التحكّم بالمستوى، يتمّ عندها عرض رسالة في شاشة السائق.

سرعة السيارة. امتصاص الصدمات مضبوط بصورة طبيعية على الراحلة المثلى ويتمّ تنظيمه باستمرار على حسب سطح الطريق وتسارع السيارة والفرملة والمنحدرات.

التحكّم في المستوى* وامتصاص الصدمات

يتمّ تنظيم عمل كل من التحكّم في المستوى وامتصاص الصدمات أوتوماتيكياً في السيارة.

امتصاص الصدمات (Four-C)

في حالة السيارة المجهّزة بنظام Four-C يتمّ تكييف عملية امتصاص الصدمات بشكل يتوافق مع وضع القيادة المحدّد ومع

الرمز	رسالة / إشعار	المواصفات
	نظام التعليق يلزم إجراء الخدمة	ظهر خلل ما. توجه إلى إحدى الورش ^A في أقرب وقت ممكن.

A يوصى بالرجوع إلى ورشة فولفو معتمدة.

معلومات ذات صلة

- أوضاع القيادة* (ص. ٣٧١)

التحكم في خفض السرعة*

تُستخدم وظيفة التحكم في السرعة المنخفضة (LSC^{١٤}) لتسهيل وتحسين عملية الجز عند القيادة على الطرق الوعرة والأسطح الزلقة؛ على سبيل المثال، عند سحب كرافان على أرض مغطاة بالحشائش أو عند سحب قاطرة قارب على مدرج الإبحار.

في السيارة المزودة بزر وضع القيادة*، تكون الوظيفة مدرجة في وضع القيادة Off Road. الوظيفة مناسبة للقيادة على الطرق الوعرة والقيادة مع سحب مقطورة بسرعة منخفضة تصل إلى حوالي ٤٠ كم/سا (٢٥ ميل في الساعة).

تعطي وظيفة التحكم بالسرعة المنخفضة الأولوية للتروس المنخفضة ولميزة الجز. وإذا كانت السيارة ذات دفع بكل العجلات، يتم توزيع القوة الدافعة بالتساوي من أجل ضمان ميزة جز مناسبة قدر الإمكان على جميع العجلات وللتقليل من خطر تزلق العجلات. تقل استجابة دواسة السرعة بغرض تسهيل السحب والتحكم في السرعة على السرعات المنخفضة.

يتم تنشيط الوظيفة مع التحكم في النزول من التل، (HDC^{١٥})، مما يعني أنه يمكن التحكم في السرعة على التلال الشديدة الانحدار بواسطة دواسة التراجع، الأمر الذي يقلل من الحاجة إلى استخدام دواسة الفرامل. يسهل النظام من الوصول إلى السرعة المنخفضة والمعتدلة أثناء القيادة على المنحدرات الحادة.

ملاحظة

عند تنشيط LSC مع HDC، يتغير إحساسك بدواسة الفرامل واستجابة المحرك.

ملاحظة

وضع القيادة غير مصمم للاستخدام في الطرق العامة.

ملاحظة

يتم إلغاء تنشيط الوظيفة أثناء القيادة بسرعات مرتفعة ويلزم إعادة تنشيطها في السرعات المنخفضة عند الحاجة.

معلومات ذات صلة

- تنشيط وإلغاء تنشيط القيادة المنخفضة السرعة* باستخدام أحد أزرار الوظائف (ص. ٣٨٠)
- تغيير وضع القيادة* (ص. ٣٧٢)
- التحكم في النزول من المرتفعات* (ص. ٣٨١)
- الدفع بكافة العجلات* (ص. ٣٧٠)

تنشيط وإلغاء تنشيط القيادة المنخفضة السرعة* باستخدام أحد أزرار الوظائف

لقد تم تزويد زر وظيفة التحكم في القيادة بسرعة منخفضة باستخدام Hill Descent Control في عرض الوظائف ضمن شاشة العرض المركزية، هذا إذا كانت السيارة مجهزة بزر خاص بوضع القيادة في الكونسول المركزي.

تحديد القيادة المنخفضة السرعة في عرض الوظيفة ضمن شاشة العرض المركزية

- اضغط على زر Hill Descent Control لتنشيط أو إيقاف تنشيط الوظيفة.



< بضيء مؤشر اللون في الزر عند تنشيط الوظيفة.

يتم تعطيل هذه الوظيفة تلقائياً عند إيقاف تشغيل المحرك.

ملاحظة

يتم إلغاء تنشيط الوظيفة أثناء القيادة بسرعات مرتفعة ويلزم إعادة تنشيطها في السرعات المنخفضة عند الحاجة.

معلومات ذات صلة

- التحكم في خفض السرعة* (ص. ٣٨٠)
- تغيير وضع القيادة* (ص. ٣٧٢)

ملاحظة

وضع القيادة غير مصمم للاستخدام في الطرق العامة.

ملاحظة

يتم إلغاء تنشيط الوظيفة أثناء القيادة بسرعات مرتفعة ويلزم إعادة تنشيطها في السرعات المنخفضة عند الحاجة.

معلومات ذات صلة

- تنشيط وإلغاء تنشيط التحكم في النزول من المنحدرات* بواسطة زرّ الوظيفة (ص. ٣٨٢)
- تغيير وضع القيادة* (ص. ٣٧٣)
- التحكم في خفض السرعة* (ص. ٣٨٠)
- الدفع بكافة العجلات* (ص. ٣٧٠)

يتم تنشيط الوظيفة مع وظيفة التحكم بالسرعة المنخفضة (LSC^{١٧}) مما يسهّل القيادة ويعمل على تحسين قدرة الجرّ عند القيادة على الطرق الوعرة والأسطح الزلقة. تم تصميم الأنظمة للاستخدام في السرعات المنخفضة التي تصل إلى حوالي ٤٠ كم/سا (٢٥ ميل في الساعة).

أشياء يجب الانتباه إليها أثناء القيادة في وضع HDC

- إذا تم تعطيل الوظيفة أثناء القيادة على منحدر شديد، سينخفض عندها تأثير الفرملة تدريجياً.
- مع صندوق التروس الأوتوماتيكي
- يمكن استخدام HDC في وضع الترس **D** أو **R** أو مع تعشيق الترس الأول أو الثاني في التغيير اليدوي للتروس.
- لا يمكن التغيير إلى الترس الثالث أو أعلى من ذلك أثناء التغيير اليدوي للتروس.
- مع صندوق التروس اليدوي
- يستخدم HDC الفرملة فقط في الترس الأول أو عند استخدام ترس الرجوع للخلف (**R**). لا تتوفر الفرملة النشطة في التروس الأكبر رغم أن الوظيفة لا يتم تعطيلها حتى يتم الوصول إلى سرعة ٤٠ كم/س (٢٥ ميل في الساعة تقريباً).

ملاحظة

عند تنشيط LSC مع HDC، يتغير إحساسك بدواسة الفرامل واستجابة المحرك.

التحكم في النزول من المرتفعات*

التحكم في النزول من التلّ (HDC^{١٦}) هو وظيفة للسرعة المنخفضة تتيح تحسين فرملة المحرك. تتيح الوظيفة إمكانية زيادة سرعة السيارة أو خفضها على المنحدرات الشديدة باستخدام دواسة التنازل فقط، ودون استخدام فرامل القدم.

في السيارة المزودة بزر وضع القيادة*، تكون الوظيفة مدرجة في وضع القيادة **Off Road**. وتستخدم هذه الوظيفة أثناء القيادة في الطرق الوعرة بسرعات منخفضة وتكون مفيدة أثناء النزول من تلّ على أسطح وعرة. لا يحتاج السائق لاستخدام دواسة الفرامل ولكن يمكنه التفرغ للتركيز على توجيه السيارة.

تحذير

لا تعمل وظيفة HDC في جميع المواقع ولكنها مصممة فقط كوسيلة مساعدة تكميلية. يتحمل السائق دائماً المسؤولية المطلقة عن ضمان قيادة المركبة بأمان.

الوظيفة

تتيح إمكانية التحكم في النزول من التلّ تحرك السيارة بسرعة منخفضة للأمام وللخلف وذلك بمساعدة نظام الفرامل. يمكن زيادة السرعة باستخدام دواسة الوقود. عند تحرير دواسة الوقود تبطئ السيارة السرعة مرة أخرى بغض النظر عن مستوى الانحدار ودون الحاجة لاستخدام فرامل القدم. تضني مصابيح الفرامل عند تشغيل الوظيفة.

يمكن للسائق استخدام الفرامل وخفض سرعة الزحف أو إيقاف السيارة في أي وقت باستخدام فرامل القدم.

تنشيط وإلغاء تنشيط التحكم في النزول من المنحدرات* بواسطة زر الوظيفة

لقد تم تزويد زرّ لوظيفة التحكم في النزول من التل باستخدام Hill Descent Control في عرض الوظائف ضمن شاشة العرض المركزية، هذا إلا إذا كانت السيارة مجهزة بزرّ خاص بوضع القيادة في الكونسول المركزي.

تحديد التحكم في النزول من المنحدرات في عرض الوظيفة ضمن شاشة العرض المركزية

تعمل وظيفة التحكم في النزول من التل على سرعات منخفضة فقط.

– اضغط على زرّ Hill Descent Control لتنشيط أو إيقاف تنشيط الوظيفة.



< يضيء مؤشر اللون في الزر عند تنشيط الوظيفة.

يتم تعطيل هذه الوظيفة تلقائياً عند إيقاف تشغيل المحرك.

ملاحظة

يتم إلغاء تنشيط الوظيفة أثناء القيادة بسرعات مرتفعة ويلزم إعادة تنشيطها في السرعات المنخفضة عند الحاجة.

معلومات ذات صلة

- التحكم في النزول من المرتفعات* (ص. ٣٨١)
- تغيير وضع القيادة* (ص. ٣٧٣)

القيادة الاقتصادية

اعتمد القيادة الاقتصادية وبطريقة أكثر صداقة للبيئة من خلال القيادة بلطف ومع توقع الظروف المرورية. فم بتكييف نمطك في القيادة والسرعة وفقاً للوضع السائد.

الحظ مايلي:

- لاستهلاك أقل قدر من الوقود، قم بتنشيط وضع القيادة Eco.
- استخدم وظيفة التحرك الحر Eco Coast في وضع القيادة Eco - يتم إيقاف فرملة المحرك مما يعني استخدام طاقة حركة السيارة للتحرك الحر لمسافات أطول^{١٨}.
- عند القيادة مع تغيير التروس يدوياً – استخدم أعلى ترس ممكن ومتلائم مع حالة المرور الحالية والطريق – فإنّ التشغيل على سرعات المحرك المنخفضة يؤدي إلى انخفاض استهلاك الوقود. استخدم مؤشر تغيير التروس.
- قم بالقيادة بسرعة ثابتة والحفاظ على مسافة جيدة مع السيارات الأخرى ومع الكائنات الأخرى وذلك للتقليل من الفرملة.
- تؤدي القيادة بسرعات كبيرة إلى زيادة استهلاك الوقود - كما أن مقاومة الهواء تزداد بازدياد السرعة.
- يمكنك الاستفادة من مؤشر حاسوب الرحلات للاستهلاك اللحظي للوقود وذلك لمعرفة كيفية القيادة بصورة أكثر توفيراً.
- لا تقم بتشغيل المحرك عند درجة حرارة التشغيل وبسرعة التباطؤ، بل فم بالقيادة وفقاً لنسبة التحميل العادية مباشرة بعد بدء التشغيل - يستهلك المحرك البارد وقوداً أكثر من المحرك الساخن.
- إن أمكن، تجنب استخدام السيارة في القيادة لمسافات قصيرة. لا يتوفر للمحرك الوقت الكافي للوصول إلى درجة

حرارة التشغيل العادية، مما يساهم في زيادة استهلاك الوقود.

- استخدم فرملة المحرك لإبطاء السرعة، عندما يمكن حدوث ذلك دون وجود خطورة على مستخدمي الطريق الآخرين.
- احرص على ضبط ضغط الهواء الصحيح في الإطارات أثناء القيادة وتحقق من ذلك بانتظام - حدد ECO ضغط الإطارات للحصول على أفضل نتائج.
- قد يؤثر اختيار الإطارات في استهلاك الوقود - اطلب النصيحة بشأن نوعية الإطارات من الوكيل.
- أزل الأشياء غير الضرورية من السيارة - فكلما ازدادت الحمولة ازداد الاستهلاك.
- يعمل كل من حمل السقف وصندوق التخزين على زيادة مقاومة الهواء، مما يؤدي إلى زيادة استهلاك الوقود - أزل حاملات الأمتعة إن لم تكن مستخدمة.
- تجنب القيادة والناوفا مفتوحة.

تحذير

تجنب مطلقاً إيقاف تشغيل المحرك والسيارة في حالة حركة، على سبيل المثال على المنحدرات، حيث يتسبب هذا الإجراء في إيقاف عمل أنظمة مهمة مثل التوجيه المعزز وسيرفو المكابح.

معلومات ذات صلة

- Drive-E - متعة قيادة أنقى (ص. ٢٦)
- القيادة Eco (ص. ٣٧٣)
- فحص ضغط الإطارات (ص. ٤٧٢)

القيادة خلال الشتاء

في القيادة خلال الشتاء يلزم إجراء فحوصات معينة بالسيارة لضمان القيادة الآمنة.

قبل حلول فصل الشتاء، افحص بشكل خاص ما يلي:

- يجب أن تكون نسبة ٥٠% من سائل تبريد المحرك من الجليكول. يعمل هذا الخليط على حماية المحرك من التجمد حتى درجة حرارة -٣٥ درجة مئوية تقريباً (-٣١ فهرنهايت). لتجنب المخاطر الصحية، يلزم عدم خلط أنواع مختلفة من الجليكول.
- يجب الحفاظ على خزان الوقود ممتلئاً لمنع حدوث التكتيف.
- لزوجة زيت المحرك مهمة للسيارة. الزيوت التي بها درجات منخفضة من اللزوجة (الزيوت المخففة) تسهل تشغيل السيارة في أحوال الطقس الباردة وتعمل كذلك على تقليل استهلاك الوقود عندما تكون درجة حرارة المحرك باردة.
- يجب فحص حالة بطارية الإقلاع ومستوى الشحن. يؤدي الطقس البارد إلى وضع أحمال كبيرة على بطارية البدء وتقل قدرتها بسبب الطقس البارد.
- استخدم سائل الغسل مع مانع تجمد لتجنب تكوين الجليد في خزان سائل الغسل.

راجع القسم المستقل المخصص للتوصيات المتعلقة بزيت المحرك.

الأسطح الزلقة

لتحقيق أفضل درجات ثبات السيارة على الأرض، توصي شركة فولفو باستخدام إطارات الشتاء على كافة العجلات، في حالة وجود خطر الثلج أو الجليد.

- Pilot Assist* (ص. ٢٧٧)
- محدد السرعة (ص. ٣٦٠)
- طقم إصلاح الثقوب للطوارئ (ص. ٤٨٥)

تجهيزات القيام برحلة طويلة

قبل القيادة لرحلة أو أي مسافة طويلة أخرى، من المهم فحص وظائف السيارة والمعدات بعناية.

تحقق مما يلي

- المحرك يعمل بطريقة طبيعية واستهلاك الوقود طبيعي
- عدم وجود أي تسريبات (وقود أو زيت أو أي سائل آخر)
- يعمل تأثير الفرامل على الكبح على النحو المستهدف
- وجود عمق مداس كاف في الإطارات وضغط الهواء مناسب. قم بالتغيير إلى إطارات الشتاء عند القيادة في المناطق التي يحتمل حدوث جليد أو ثلوج فيها
- من الجيد شحن بطارية البادئ
- شفرات الماسحة في حالة جيدة
- يوجد مثلث التحذير وسترة فسفورية في السيارة - وهي ضرورية بموجب القانون في بعض البلدان.

معلومات ذات صلة

- فحص ضغط الإطارات (ص. ٤٧٢)
- استهلاك الوقود وانبعاثات ثاني أكسيد الكربون (CO₂) (ص. ٥٧٤)
- تعبئة سائل الغسل (ص. ٥٥٦)
- القيادة خلال الشتاء (ص. ٣٨٣)
- القيادة الاقتصادية (ص. ٣٨٢)
- إعدادات مودم السيارة* (ص. ٤٥١)
- توصيات التحميل (ص. ٤٩٨)
- القيادة مع سحب مقطورة (ص. ٤٠١)

ملاحظة

يعد استخدام إطارات الشتاء مطلبًا قانونيًا في بعض الدول. الإطارات التي بها مسامير غير مسموح بها في كل الدول.

تدرب على القيادة على طرق زلقة في ظروف منضبطة لكي تتعرف على ردود فعل السيارة.

معلومات ذات صلة

- زيت المحرك - المواصفات (ص. 06٩)
- عجلات الشتاء (ص. ٤٨٣)
- سلاسل الشتاء (ص. ٤٨٤)
- الفرملة على الطرق المعبّدة بالحصى (ص. ٣0٨)
- الفرملة على الطرق المبتلة (ص. ٣0٨)
- تعبئة سائل الغسل (ص. 006)
- البطارية (ص. 02١)
- استبدال شفرات ماسحات الزجاج الأمامي (ص. 00٤)
- استبدال شفرة الماسحة، الزجاج الخلفي (ص. 00٤)
- زيادة مستوى سائل التبريد (ص. 02٠)
- ظروف القيادة المعاكسة لزيت المحرك (ص. 0٧١)

القيادة في الماء

"الخوض في الماء" يعني أنه تتم قيادة السيارة في الماء، على طريق مغمور بالماء على سبيل المثال، يجب القيام بالقيادة في الماء بحذر شديد.

يمكن قيادة السيارة في ماء بعمق يصل إلى ٤٥ سم (١٧ بوصة) كأقصى حدّ وبسرعة لا تزيد عن سرعة المشي. ينبغي توخي الحذر الزائد عند العبور من خلال مياه جارئة.

أثناء قيادة السيارة في الماء، حافظ على قيادة السيارة بسرعة منخفضة ولا توقف السيارة. بعد اجتياز المياه، اضغط دواسة الفرامل قليلاً وتأكد من تحقق الفرملة الكاملة. الماء والطين قد يجعلان بطانات الفرامل المبتلة تؤخر وظيفة الفرملة.

- عند الضرورة، نظف الموصلات في جسم سخان الكهربي ووصلة المقطورة بعد القيادة في الماء والطين.
- لا تسمح بتوقف السيارة لمدة طويلة إذا كان الماء فوق العتبات. فقد يؤدي ذلك إلى حدوث أعطال كهربائية.

مهم

- قد يحدث تلف للمحرك في حالة دخول الماء إلى مرشح الهواء.
- في حالة دخول المياه إلى صندوق التروس، فهي تقلل من قدرة التزليق للزيت، مما يقصر من عمر الخدمة للأنظمة المرتبطة.
- أي تلفيات يتعرض لها أي مكون من مكونات السيارة أو المحرك أو صندوق النقل أو الشاحن التوربيني أو قفل الديفرنس أو أجزائه الداخلية نتيجة الغمر أو القفل الهيدروليك أو نقص الزيت، لا يدخل تحت تغطية الضمان.
- في حالة تعطل المحرك في الماء، لا تحاول إعادة تشغيله - قم بقطر السيارة من الماء إلى ورشة - ويوصى بورشة فولفو معتمدة. هناك احتمال لتعطل المحرك.

معلومات ذات صلة

- الاسترداد (ص. ٤٠٨)
- التحكم في خفض السرعة* (ص. ٣٨٠)

٤. لا تملأ الخزان عن آخره ولكن قم بالملء إلى أن تتوقف فوهة المضخة للمرة الأولى.
< امتلأ الخزان.

ملاحظة

قد يتدفق الوقود الزائد في الخزان في ظل الطقس الحار.

إضافة الوقود من صفيحة الوقود

- عند الملء بواسطة صفيحة الوقود، استخدم القمع الموجود في الكتلة الرغوية أسفل فتحة الأرضية في حجرة الحمولة.
١. افتح غطاء خزان الوقود.
 ٢. أدخل القمع في فتحة خزان الوقود. يتألف أنبوب التعبئة من غطائي فتح. يجب دفع أنبوب القمع حتى يتجاوز الغطائين قبل بدء التزود بالوقود.

ينطبق على السيارات المزودة بسخان مساعد يعمل بالوقود*

لا تقم أبداً باستخدام السخان الذي يعمل بالوقود عندما تكون السيارة داخل منطقة محطة وقود.

تعبئة الوقود

خزان الوقود مزود بنظام خزان وقود بدون غطاء.

التزود بالوقود في إحدى المحطات

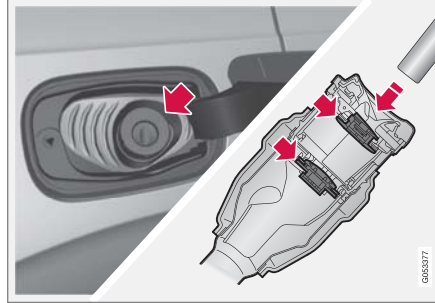

من المهم إدخال فوهة المضخة في الفتحتين القابلتين للفتح في أنبوب فتحة التعبئة قبل البدء بتزويد السيارة بالوقود.

تعليمات التزود بالوقود:

١. أوقف تشغيل السيارة ثم افتح غطاء فتحة تعبئة الوقود.
٢. استخدم الوقود المعتمد للاستخدام في السيارة. انظر المعلومات عن نوعية الوقود المعتمدة في الأقسام "البنزين" و"الديزل" على التوالي.
٣. أدخل فوهة المضخة في فتحة خزان الوقود. يتألف أنبوب التعبئة من غطائي فتح. يجب دفع فوهة الخرطوم حتى تتجاوز الغطائين قبل بدء التزود بالوقود.

فتح وإغلاق غطاء فتحة ملء الوقود

ينبغي أن تكون السيارة في وضع فتح القفل حتى يكون بالإمكان فتح غطاء فتحة تعبئة الوقود^{١٩}.

في شاشة السائق، يشير السهم بجوار رمز الخزان إلى جانب السيارة الذي يوجد فيه غطاء الوقود.

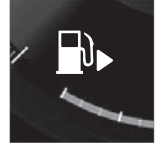

١. افتح غطاء خزان الوقود بضغطة خفيفة على خلفية الغطاء.
٢. بعد الانتهاء من التزويد بالوقود - أغلق الغطاء بضغطة خفيفة.

معلومات ذات صلة

- تعبئة الوقود (ص. ٣٨٥)
- فحص AdBlue® والتعبئة إذا لزم الأمر (ص. ٣٩٢)

معلومات ذات صلة

- البنزين (ص. ٣٨٧)
- الديزل (ص. ٣٨٨)
- مناولة محلول AdBlue® (ص. ٣٩١)

التعامل مع الوقود

لا تستخدم وقودًا بجودة أقل من تلك التي أوصت بها فولفو، لأن هذا سوف يؤثر سلبًا على قوة المحرك واستهلاك الوقود.

تحذير ⚠

احرص دائمًا على تجنب استنشاق بخار الوقود ووصول رذاذ الوقود إلى عينيك.

وفي حالة وصول الوقود للعينين، قم بإزالة أي عدسات لاصقة واشطف عينيك بكمية وفيرة من الماء لمدة لا تقل عن 15 دقيقة واستشر الطبيب.

يُحذر نهائيًا ابتلاع الوقود. تعد أنواع الوقود مثل البنزين والبيويثانول والخلانط المكونة منهما مواد عالية السُمّية وقد تتسبب في حدوث إصابة دائمة أو في الوفاة في حالة ابتلاعها. استشر الطبيب فورًا في حالة ابتلاع وقود.

تحذير ⚠

قد يشتعل الوقود الذي ينسكب على الأرض.

قم بإيقاف تشغيل المدفأة التي تعمل بالوقود قبل بدء التشغيل لإعادة التزود بالوقود.

تجنب حمل أي هاتف محمول نشط عند إعادة التزود بالوقود. فقد تتسبب إشارة الرنين في تراكم الشرر وإشعال الأبخرة البترولية، مما يؤدي إلى نشوب حريق وحدوث إصابة.

مهم !

سيؤدي استخدام خلانط من أنواع وقود مختلفة أو استخدام أنواع وقود غير موصى بها إلى إبطال ضمان فولفو وأي اتفاقيات خدمة تكميلية، وهذا ينطبق على جميع المحركات.

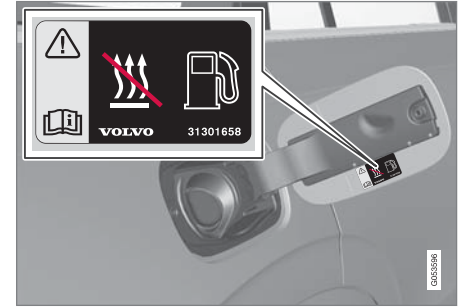

لصاقعة في داخل غطاء خزان الوقود.

معلومات ذات صلة

- فتح وإغلاق غطاء فتحة ملء الوقود (ص. ٣٨٥)
- البنزين (ص. ٣٨٧)
- الديزل (ص. ٣٨٨)
- الخزان الفارغ ومحرك الديزل (ص. ٣٨٩)

مرشح الجسيمات في البنزين ٢٠

لقد تم تجهيز السيارات العاملة على البنزين بمرشحات للجسيمات للوصول إلى تحكّم أكثر كفاءة بالانبعاثات. يتمّ جمع الجسيمات من غازات العادم في مرشح البنزين أثناء القيادة العادية للسيارة. يتمّ تفعيل التجديد الخامل في ظروف القيادة الاعتيادية وهو الأمر الذي يؤدي إلى أكسدة الجسيمات وحرقتها. يتمّ تفرّغ المرشح بهذه الطريقة.

إذا كانت قيادة السيارة تتم على سرعة منخفضة أو مع تكرار بدء التشغيل على البارد بسبب الظروف المناخية الخارجية الباردة، قد يكون من الضروري عندها إجراء عملية تجديد نشطة. يتمّ تجديد فلتر الأجسام الدقيقة تلقائيًا ويستغرق عادة ١٠ إلى ٢٠ دقيقة. وقد يرتفع استهلاك الوقود مؤقتاً أثناء عملية التجديد.

عند قيادة سيارة تعمل بالبنزين لمسافات قصيرة وبسرعات منخفضة

تتأثر قدرة نظام التحكّم في الانبعاثات بكيفية قيادة السيارة. تُعد القيادة لمسافات متتوّة وبسرعات مختلفة أمرًا مهمًا لتحقيق أداء يتسم بأكبر قدر ممكن من فعالية الطاقة.

القيادة لمسافات قصيرة بسرعات منخفضة (أو في طقس بارد) غالبًا، حيث لا يصل المحرك لدرجة حرارة التشغيل العادية، قد تؤدي إلى حدوث مشاكل تنسب في الغالب في أعطال وإصدار رسالة تحذير. إذا كانت السيارة تسير غالباً داخل المدينة، فمن المهم القيام وبصورة دورية بالقيادة على سرعات أعلى للسماح لنظام التحكّم بالانبعاثات القيام بعملية التجديد.

- ينبغي قيادة السيارة على الطرق الرئيسية وبسرعات تتجاوز ٧٠ كم/ساعة (٤٤ ميل/ساعة) لمدة لا تقل عن ٢٠ دقيقة بعد كل مرة تتم فيها إعادة التزوّد بالوقود.

مهم

- استخدم بنزيناً غير معالج بالرصااص لتجنب إلحاق الضرر بالمحول الحفاز.
- يجب عدم استخدام أي وقود يحتوي على إضافات معدنية.
- لا تستخدم أي مواد مضافة لم توصي بها فولفو.

معلومات ذات صلة

- التعامل مع الوقود (ص. ٣٨٦)
- تعبئة الوقود (ص. ٣٨٥)
- مرشح الجسيمات في البنزين (ص. ٣٨٧)
- استهلاك الوقود وانبعاثات ثاني أكسيد الكربون (CO₂) (ص. ٥٧٤)

البنزين

من المهم استخدام الوقود الصحيح أثناء إعادة التزوّد بالوقود. يتوفّر البنزين بتصنيفات أوكتينية مختلفة تكون متكيفة مع أنواع مختلفة من أساليب القيادة. لا تستخدم إلا البنزين الذي تنتجه شركات إنتاج مشهورة. لا تستخدم مطلقاً وقوداً ذا جودة مشكوك بها. يلزم أن يكون الوقود مطابقاً لمواصفات EN 228.

مهم

- الوقود الذي يحتوي على الإيثانول حتى ١٠ % من حجمه مسموح به.
- مسموح باستخدام الوقود EN 228 E10 (بحد أقصى 10% من الحجم إيثانول).
- غير مسموح باستخدام إيثانول أكبر من E10 (بحد أقصى ١٠ بالمائة من الحجم إيثانول)، مثل E85 غير مسموح به.

تقييم الأوكتين

- يمكن استخدام RON 95 للقيادة العادية.
- يوصى باستخدام RON 98 لتوفير طاقة مناسبة واستهلاك منخفض للوقود.
- يحظر استخدام وقود بتقييم أوكتين أقل من RON 95.

عند القيادة في مناخ حيث تزيد الحرارة عن ٣٨+ درجة مئوية (١٠٠ درجة فهرنهايت)، ننصح باستخدام وقود ذي أعلى عيار أوكتيني للحصول على أداء ملائم وللتقليل من استهلاك الوقود.

الديزل

من المهم استخدام الوقود الصحيح أثناء إعادة التزود بالوقود. يتوفر وقود الديزل في عدة درجات من الجودة تكون متكيفة مع مختلف الظروف.

لا تستخدم إلا وقود الديزل الذي تنتجه شركات إنتاج مشهورة. لا تستخدم مطلقاً وقوداً ذا جودة مشكوك بها. يجب أن يفي وقود الديزل بالمعيار EN 590 أو SS 155435. يمكن استخدام وقود الديزل البارافيني (HVO، XTL) وذلك وفقاً للمعيار EN 15940. تعتبر محركات الديزل حساسة للملوثات الموجودة في الوقود، مثل الكميات الكبيرة للغاية من جزيئات الكبريت والمعادن.

قد تتكون رواسب البارافين في درجات الحرارة المنخفضة (أقل من ٠ درجة مئوية (٣٢ درجة فهرنهايت)) في وقود الديزل مما قد يؤدي إلى حدوث مشاكل في التشغيل. يلزم تهيئة جودة الوقود لتناسب التغيرات الموسمية والمناخية ولكن مع ظروف الطقس المتطرفة فإن الوقود القديم أو الانتقال بين مناطق مناخية مختلفة قد يؤدي إلى تكون رواسب من البارافين.

يقل خطر تكون ظاهرة التكثيف في خزان الوقود إذا حافظت على الخزان ممتلئ جيداً.

عند إعادة ملء الوقود، تأكد من نظافة المنطقة المحيطة بأنبوب غطاء خزان الوقود. تجنب سكب الوقود على الطلاء. جفف أي انسكاب بواسطة مادة منظفة ومياه.

مهم !

متطلبات وقود الديزل:

- الالتزام بمتطلبات المعايير EN 590، EN 15940 و/أو SS 155435
- ألا يتجاوز محتوى الكبريت ١٠ ملجم/كجم
- حد أقصى (B7) FAME^{٢١} % 7 vol .

مهم !

أنواع وقود الديزل التي ينبغي عدم استخدامها:

- إضافات خاصة
 - وقود الديزل البحري
 - زيت التدفئة
 - FAME^{٢٢} وزيت نباتي.
- أنواع الوقود هذه لا تفي بالمتطلبات وفقاً لتوصيات شركة فولفو مما يؤدي إلى زيادة التآكل وتلف المحرك وهو ما لا يشمل ضمان فولفو.

معلومات ذات صلة

- التعامل مع الوقود (ص. ٣٨٦)
- تعبئة الوقود (ص. ٣٨٥)
- الخزان الفارغ ومحرك الديزل (ص. ٣٨٩)
- فلتر جزيئات الديزل (ص. ٣٩٠)

٢١ الحمض الدهني لميثيل الإستر

٢٢ مسموح باستخدام وقود ديزل بحد أقصى (B7) FAME % 7 vol .

معلومات ذات صلة

- تعبئة الوقود (ص. ٣٨٥)
- الديزل (ص. ٣٨٨)
- طقم الأدوات (ص. ٤٧٩)

الخزان الفارغ ومحرك الديزل

في حالة توقف المحرك نتيجة للنقص الشديد في الوقود، فإن نظام الوقود يكون بحاجة إلى لحظات قليلة للقيام بالفحص.
قبل تشغيل السيارة بعد الانتهاء من تعبئة خزان الوقود بالديزل -
قم بعمل ما يلي:

١. يلزم أن يكون مفتاح التحكم عن بعد داخل السيارة.
٢. ضع السيارة في وضع الإشعال II - اضغط على زرّ بدء التشغيل بدون الضغط على دواسة الفرامل أو دواسة القابض، واستمر في الضغط على الزرّ لمدة ٤ ثوانٍ تقريباً. ثم حرر الزر.
٣. انتظر لمدة دقيقة تقريباً.
٤. تشغيل المحرك.

ملاحظة

قبل تعبئة الوقود في حالة نقص الوقود:

- أوقف السيارة على أرضية مسطحة/مستوية بأقصى قدر ممكن، ففي حالة تعرض السيارة للميل يكون ثمة خطر حدوث جيوب هوائية في إمداد الوقود.

أشياء لا تنساها عند التعبئة بواسطة عبوة وقود

عند تعبئة الديزل بواسطة عبوة الوقود، استخدم القمع الموجود أسفل فتحة الأرضية في منطقة الحمولة. احرص على إدخال فوهة القمع بإحكام في أنبوب التعبئة. يتألف أنبوب التعبئة من غطائي فتح. يجب دفع أنبوب القمع حتى يتجاوز الغطائين قبل بدء التزود بالوقود.

- التحكم في الانبعاثات بواسطة AdBlue® (ص. ٣٩٠)
- استهلاك الوقود وانبعاثات ثاني أكسيد الكربون (CO₂) (ص. ٥٧٤)

فلتر جزيئات الديزل

لقد تم تجهيز السيارات العاملة على وقود الديزل بمرشحات للجسيمات للوصول إلى تحكّم أكثر كفاءة بالانبعاثات. يتمّ جمع الجسيمات من غازات العادم في مرشح الديزل أثناء القيادة العادية للسيارة. عند استيفاء هذه الشروط، تبدأ إعادة الإنشاء لحرق الجسيمات وتفرغ المرشح. لبدء إعادة الإنشاء، يلزم وصول المحرك لدرجة حرارة التشغيل العادية. يتمّ تجديد فلتر الأجسام الدقيقة تلقائيًا ويستغرق عادةً ١٠ إلى ٢٠ دقيقة.

ملاحظة

قد يحدث ما يلي أثناء عملية التجديد:

- يمكن ملاحظة انخفاض صغير في قدرة المحرك بشكل مؤقت
- قد يرتفع استهلاك الوقود بشكل مؤقت
- قد تنتشر رائحة احتراق.

استخدم مدفأة الوقوف* في الطقس البارد - عندها يصل المحرك إلى درجة حرارة التشغيل الطبيعية بشكل أسرع.

مهم

إذا كان المرشح ممثلًا بالجسيمات بالكامل، فقد يكون من الصعب بدء تشغيل المحرك ولا يؤدي المرشح وظيفته. وهنا يكون هناك احتمال لاحتياج المرشح للاستبدال.

عند القيادة لمسافات قصيرة بسرعات منخفضة في سيارة تعمل بالديزل

تتأثر قدرة نظام التحكّم في الانبعاثات بكيفية قيادة السيارة. تُعد القيادة لمسافات متنوعة وبسرعات مختلفة أمرًا مهمًا لتحقيق أداء يتسم بأكثر قدر ممكن من فعالية الطاقة.

القيادة لمسافات قصيرة بسرعات منخفضة (أو في طقس بارد) غالبًا، حيث لا يصل المحرك لدرجة حرارة التشغيل العادية، قد تؤدي إلى حدوث مشاكل تتسبب في الغالب في أعطال وإصدار رسالة تحذير. إذا كانت السيارة تسير غالبًا داخل المدينة، فمن المهم القيام بصورة دورية بالقيادة على سرعات أعلى للسماح لنظام التحكّم بالانبعاثات القيام بعملية التجديد.

- ينبغي قيادة السيارة على الطرق الرئيسية بسرعات تتجاوز ٦٠ كم/ساعة (٣٨ ميل/ساعة) لمدة لا تقل عن ٢٠ دقيقة بعد كل مرة تتم فيها إعادة التزود بالوقود.

معلومات ذات صلة

- الديزل (ص. ٣٨٨)
- التحكّم في الانبعاثات بواسطة AdBlue® (ص. ٣٩٠)
- استهلاك الوقود وانبعاثات ثاني أكسيد الكربون (CO₂) (ص. ٥٧٤)

التحكّم في الانبعاثات بواسطة AdBlue®

AdBlue عبارة عن مادة مضافة تستخدم في نظام الاختزال الانتقائي الحفاز* لتقليل انبعاثات المواد الضارة من محرك الديزل. في نظام الاختزال الانتقائي الحفاز، تتحول AdBlue ومواد العادم الغازي لأكسيد النيتروجين إلى نيتروجين وبخار ماء، مما يقلل الانبعاثات الضارة لأكسيد النيتروجين بشكل كبير.

AdBlue

AdBlue هو سائل عديم اللون يتكوّن من ٣٢,٥% من اليوريا* تم مزجه مع الماء المنزوع الأيونات وتمّ تصنيعه بشكل يتوافق مع المعيار ISO 22241. وقد تمّ تطويره خصيصًا ليتناسب مع تقنية التنظيف SCR الخاصة بمحركات الديزل.

يوجد خزّان مستقل لمحلّول AdBlue في السيارة ويمكن إعادة ملئه عبر أنبوب تعبئة منفصل موجود تحت غطاء فتحة تعبئة الوقود. يعتمد الاستهلاك على أسلوب القيادة، ودرجة الحرارة الخارجية، ودرجة حرارة تشغيل النظام.

ظروف القيادة مع AdBlue

يجب دائمًا توفير محلّول AdBlue بالجودة الصحيحة في خزّان AdBlue قبل أن يمكن بدء تشغيل السيارة. ذلك لأنّ نظام الاختزال الانتقائي الحفاز (SCR) حساس جدًا للملوثات.

يراقب نظام التحكّم في الانبعاثات بصورة مستمرة مستوى خزّان AdBlue وجودته والكمية فيه. إذا كان ثمة شيء خاطئ، فستظهر رسالة في شاشة السائق.



مهم

AdBlue مطلوب لوظيفة نظام SCR وللامتثال للمتطلبات القانونية المتعلقة بالانبعاثات. إنه من غير القانوني تعديل نظام إمداد AdBlue أو التلاعب به بأي شكل من الأشكال بحيث لا يُستهلك كاشف AdBlue عندما يكون مطلوبًا للامتثال للمتطلبات القانونية المتعلقة بالانبعاثات العادم. يمكن أن يمثل أي عبث من هذا القبيل جريمة جنائية قد تؤدي إلى إجراءات ملاحقة قانونية.

لا يُسمح بتشغيل السيارة بخزان AdBlue وهو فارغ، لأنه لن يكون متوافقًا مع المتطلبات القانونية المتعلقة بالانبعاثات العادم. لذلك، تم تجهيز السيارة بنظام تحذيري للإعلام عندما تكون إعادة تعبئة AdBlue مطلوبة. عندما يصبح مستوى التعبئة في خزان محلول AdBlue منخفضًا، يتم عرض تحذيرات للإعلام بأن هناك حاجة لإعادة تعبئة محلول AdBlue.

معلومات ذات صلة

- مناولة محلول AdBlue® (ص. ٣٩١)
- فحص AdBlue® والتعبئة إذا لزم الأمر (ص. ٣٩٢)
- الرموز والرسائل الخاصة بمحلول AdBlue® (ص. ٣٩٤)

مناولة محلول AdBlue®

يتكون محلول AdBlue بشكل أساسي من الماء (حوالي ٦٧,٥% ماء و ٣٢,٥% يوريا). إن هذا السائل غير ضار لكن يجب مناولته بحرص حيث إنه قد يسبب تهيج العينين والبشرة.

أشياء يجب تذكرها عند التعامل معه

تجنب استنشاق البخار وكذلك ملامسته للبشرة والعيون. يفضل استخدام القفازات التي تمنع تهيج البشرة الحساسة عند التعامل مع السائل.

تحذير

إجراءات الإسعافات الأولية:

- في حال الاستنشاق - اخرج إلى الهواء الطلق.
- في حال ملامسة الجلد - اغسله بالصابون والماء.
- في حال ملامسة العينين - اشطفها فوراً بالكثير من الماء.
- في حال الابتلاع - اشطف الفم جيداً وبالكامل. لا ترغم نفسك على التقيؤ.
- اطلب مساعدة طبية في حال استمر الشعور بالإزعاج أو في حال تناولت كمية كبيرة من هذه المادة.

الإجراء في حالة انسكابه

يجب غسل محلول AdBlue المنسكب على الأرض، أو على السيارة أو على الأسطح المطلية جيداً بالماء. تجنب تفريره في نظام التصريف.

التخزين

ينبغي تخزين محلول AdBlue في العبوات الأصلية المحكمة الإغلاق على درجة حرارة أعلى من -١١ درجة مئوية (١٢)

درجة فهرنهايت) وأدنى من ٣٠ درجة مئوية (٨٦ درجة فهرنهايت). يجب ألا يخزن السائل في ضوء الشمس المباشر.

يتجمد محلول AdBlue عند درجة حرارة -١١ درجة مئوية (١٢ درجة فهرنهايت) لكن يمكن استخدامه مرة أخرى عند ذوبان المحلول.

معلومات ذات صلة

- فحص AdBlue® والتعبئة إذا لزم الأمر (ص. ٣٩٢)
- التحكم في الانبعاثات بواسطة AdBlue® (ص. ٣٩٠)

فحص AdBlue® والتعبئة إذا لزم الأمر

افحص مستوى AdBlue بشكل منتظم وأعد الملاء إذا ظهرت رسالة مستوى AdBlue منخفض في شاشة السائق. إن استهلاك AdBlue يعتمد على أسلوب القيادة، إذا ترك خزان AdBlue ليفرغ تماماً، فلن يكون من الممكن تشغيل السيارة بعد ذلك.

ملاحظة

لا تُقَم أبداً بتشغيل السيارة إذا نفذ محلول AdBlue في الخزان. يجب ملء الخزان قبل أن يفرغ بمدة كافية. إذا نفذ المحلول في الخزان، لن يكون من الممكن بدء تشغيل المحرك بعد إيقاف تشغيله - لن يكون ذلك ممكناً بالطريقة الاعتيادية أو بواسطة المساعدات المتاحة. إن الطريقة الوحيدة التي تتيح إعادة التشغيل بعد فترة قيادة بخزان فارغ تكمن في إعادة تعبئة AdBlue من النوعية المحددة، على أن يكون الحد الأدنى منها هو الكمية المبيّنة في شاشة السائق.

فحص مستوى AdBlue



افتح تطبيق حالة السيارة من عرض التطبيق.

٢.



اضغط الحالة لعرض مستوى AdBlue.



رسم يوضح مستوى AdBlue في شاشة العرض المركزية.

تمثل كل مؤشر حوالي ٢٥% من الخزان الممتلئ.

عندما يتبقى حجم أقل من ٢٥% من الخزان متاحاً، يتغير لون المؤشرة المتبقية إلى اللون الكهرماني، ويتحول إلى اللون الأحمر عندما يتبقى أقل من ١٠%.

التعبئة



عندما يبدأ مستوى AdBlue في الانخفاض، يضيء أحد الرموز في شاشة السائق وتظهر رسالة AdBlue منخفض.

١. افتح غطاء خزان الوقود بضغطة خفيفة على خلفية الغطاء.

٢.



افتح الغطاء الأزرق لأنبوب التعبئة الأصغر المخصص من أجل AdBlue.

٣. املأ الخزان بزيت AdBlue ذي الجودة الصحيحة^{٢٧}.
لا تبالغ في ملء الخزان. تظهر كمية AdBlue التي يمكن تعبئتها في التطبيق حالة السيارة.

تحذير 

عند القيام بالتعبئة من مضخة محلول AdBlue في محطة الوقود، يوصى فقط باستخدام المضخة الملائمة للسيارات السياحية. يمكن أيضاً استخدام مضخة محلول AdBlue المخصصة للمركبات الثقيلة.

مهم 

امسح محلول AdBlue في حال انسكابه على الأرض.
توَحَّ الحذر كي لا يلامس محلول AdBlue طلاء السيارة.
أما إذا حصل ذلك، اشطف المساحة المعنية بالكثير من الماء إذ يمكن للسائل أن يتلف الطلاء.

معلومات ذات صلة

- مناولة محلول AdBlue® (ص. ٣٩١)
- الرموز والرسائل الخاصة بمحلول AdBlue® (ص. ٣٩٤)
- سعة خزان محلول AdBlue® (ص. ٥٧٣)



الرموز والرسائل الخاصة بمحلول AdBlue®

يراقب نظام التحكم في الانبعاثات بصفة مستمرة مستوى AdBlue وجودته وكميته. إذا كان ثمة شيء خاطئ، فستظهر رسالة في شاشة السائق.

الرمز	رسالة / إشعار	المواصفات
	AdBlue منخفض	إن مستوى محلول AdBlue منخفض ويحتاج الخزان إلى إعادة الملء.
	جرعة AdBlue و جودة AdBlue	النظام لا يعمل كما ينبغي. اتصل بإحدى الورش A لفحص الوظيفة.

الرمز	رسالة / إشعار	المواصفات
	أعد تعبئة AdBlue	إن مستوى محلول AdBlue منخفض للغاية ويحتاج الخزّان إلى إعادة الملاء على الفور.
	يحظر بدء المحرك وعلى سبيل المثال أيضاً: فم بملاء ما لا يقل عن ٤,٥ لترات من محلول AdBlue	لا يمكن بدء تشغيل السيارة قبل إعادة ملء محلول AdBlue. املا محلول AdBlue حتى الكمية المحددة في شاشة السائق، أو اتصل بإحدى الورش ^A . تجدر الملاحظة أنه ينبغي أن تكون السيارة مستوية على الأرض لتمكين مقياس المستوى من التسجيل الصحيح لكمية AdBlue التي تم ملؤها. عند بدء التشغيل بعد ملء AdBlue، اتبع الإرشادات المتعلقة بالخزان الفارغ ومحرك الديزل.
	يحظر بدء المحرك يلزم إجراء خدمة نظام AdBlue لإعادة البدء	النظام لا يعمل كما ينبغي. اتصل بإحدى الورش ^A لفحص الوظيفة.

^A يوصى بالرجوع إلى ورشة فوفغو معتمدة.

معلومات ذات صلة

- فحص AdBlue[®] والتعبئة إذا لزم الأمر (ص. ٣٩٢)
- مناولة محلول AdBlue[®] (ص. ٣٩١)
- حجز الخدمة والإصلاح (ص. ٥١٠)
- الخزان الفارغ ومحرك الديزل (ص. ٣٨٩)

- إذا ارتفعت درجة حرارة السيارة، يمكن أن يتم إيقاف تشغيل نظام تكييف الهواء لفترة مؤقتة.
- لا توقف تشغيل المحرك بمجرد أن تقف، إذا كانت السيارة تتم قيادتها بصعوبة.

ملاحظة 	
من الطبيعي أن تعمل مروحة تبريد المحرك لبعض الوقت بعد إيقاف تشغيل المحرك.	

الرموز في شاشة السائق

المواصفات	الرمز
درجة حرارة المحرك مرتفعة. اتبع التعليمات الموضحة.	
المستوى منخفض، سائل التبريد. اتبع التعليمات الموضحة.	
صندوق التروس ساخن/سخونة مفرطة/تبريد. اتبع التعليمات الموضحة.	

معلومات ذات صلة

- زيادة مستوى سائل التبريد (ص. ٥٢٠)
- القيادة مع سحب مقطورة (ص. ٤٠١)
- تجهيزات القيام برحلة طويلة (ص. ٣٨٣)

السخونة المفرطة في المحرك ونظام القيادة

في بعض الظروف، على سبيل المثال عند القيادة العنيفة في المناطق الحارة والمناخ الحار، هناك خطر فرط سخونة المحرك ونظام القيادة - بالأخص مع وجود أحمال ثقيلة. في حالة السخونة الزائدة، قد يتم الحد من طاقة المحرك بصورة مؤقتة.

● فك المصابيح الإضافية في مقدمة الشبكة عند القيادة في ظروف المناخ الحار.

● إذا ارتفعت درجة الحرارة في نظام تبريد المحرك للغاية، فستتم إضاءة رمز التحذير وتعرض شاشة السائق الرسالة درجة حرارة المحرك ارتفاع درجة الحرارة. توقف بشكل آمن. أوقف السيارة في طريق آمن وارك المحرك يعمل بدون تعشيق لعدة دقائق حتى يبرد.

● إذا ظهرت الرسالة درجة حرارة المحرك ارتفاع درجة الحرارة. أوقف المحرك أو سائل تبريد المحرك كمية قليلة. أوقف محرك، فأوقف السيارة وأوقف تشغيل المحرك.

● في حالة السخونة المفرطة لصندوق التروس، سيتم تحديد برنامج تغيير تروس بديل^{٢٩}. إضافة إلى ذلك، يتم تنشيط وظيفة حماية مضمنة تعمل على إضاءة رمز تحذيري وتعرض الرسالة دفاة ناقل الحركة

قلل السرعة لخفض درجة الحرارة أو سخونة ناقل الحركة توقف بأمان، انتظر كي يتم التبريد في شاشة السائق بالإضافة إلى وظائف أخرى. اتبع التعليمات وانخفض السرعة أو أوقف السيارة في جانب طريق آمن وارك المحرك يعمل بدون تعشيق لعدة دقائق حتى يبرد صندوق التروس.

^{٢٩} ينطبق على السيارات ذات صندوق التروس الأوتوماتيكي.

٤. صل أحد طرفي الكابل الأحمر بالطرف الموجب للبطارية المساعدة (1).

مهم

قم بوصل كابل بدء التشغيل بحذر كي تمنع حدوث تماس الدوائر الكهربائية مع المكونات الأخرى في حجرة المحرك.

٥. افتح غطاء الطرف الموجب لبدء التشغيل بمساعدة بطارية أخرى (2).

٦. صل الطرف الآخر للكابل الأحمر بالطرف الموجب لبطارية سيارتك (2).

٧. صل أحد طرفي الكابل الأسمر بالطرف السالب للبطارية المساعدة (3).

٨. صل الطرف الآخر للكابل الأسود بالطرف السالب لبطارية سيارتك (4).

٩. تأكد أن مشابه سلك التوصيل مثبتة بإحكام بحيث لا يصدر شرر أثناء عملية البدء.

١٠. ابدأ تشغيل محرك "السيارة المعززة" و اترك المحرك يعمل لبضع دقائق بسرعة أعلى قليلاً من سرعة التباطؤ، ١٥٠٠ دورة في الدقيقة تقريباً.

١١. ابدأ تشغيل المحرك في السيارة التي فرغت بطايرتها.

مهم

لا تلمس الوصلات بين الكابل والسيارة أثناء محاولة بدء التشغيل. هناك خطر من حدوث شرر.

استخدام بدء التشغيل بمساعدة بطارية أخرى

يمكن أن يبدأ تشغيل السيارة، إذا كانت البطارية فارغة من الشحن تماماً، بواسطة أخذ تيار من بطارية أخرى.

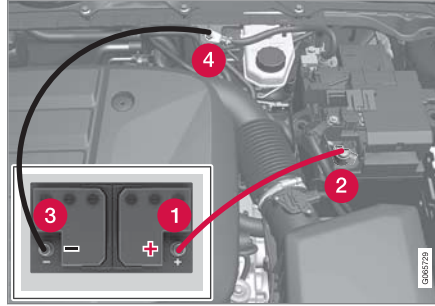

نقاط التوصيل للموصلات.

عند اللجوء إلى مساعدة على بدء التشغيل، ننصح باتباع الخطوات التالية لمنع حدوث تماس في الدوائر الكهربائية أو أي خلل آخر:

١. اضبط نظام السيارة الكهربائي في وضع الإشعال 0.
٢. تأكد من أن فولتية البطارية المساعدة هي ١٢ فولت.
٣. إذا كانت البطارية المساعدة موجودة في سيارة أخرى - أوقف تشغيل محرك السيارة المعززة وتأكد من أن السياراتين غير متلامستين.

الشحن الزائد لبطارية البادئ

تشكل الوظائف الكهربائية في السيارة حملاً على البطارية بدرجات مختلفة. تجنب استخدام وضع الإشعال II عند إيقاف تشغيل السيارة. استخدم وضع الإشعال I بدلاً من ذلك - والذي يستهلك طاقة أقل.

تأكد من الملحقات المختلفة التي تحمل النظام الكهربائي. لا تستخدم الوظائف التي تسحب كمية كبيرة من التيار الكهربائي عند إيقاف تشغيل السيارة. وفيما يلي أمثلة لبعض هذه الوظائف:

- المروحة
- المصابيح الأمامية
- ماسحة الزجاج الأمامي
- النظام الصوتي (مستوى الصوت العالي).

إذا كان شحن بطارية البادئ منخفضاً، ستظهر رسالة على شاشة السائق. وهنا تقوم وظيفة توفير الطاقة بإيقاف تشغيل بعض الوظائف أو تقليل وظائف معينة مثل مروحة التهوية و/أو النظام الصوتي.

- وفي هذه الحالة، اشحن بطارية البادئ من خلال بدء تشغيل السيارة ثم تشغيلها لمدة ١٥ دقيقة على الأقل - يكون شحن بطارية البادئ أكثر فعالية أثناء القيادة بالمقارنة مع حالة تشغيل المحرك على سرعة التباطؤ أثناء توقف السيارة.

معلومات ذات صلة

- البطارية (ص. ٥٢١)
- أوضاع الإشعال (ص. ٣٥٣)

►► ١٢. أفضل كابلات التوصيل، بترتيب معكوس - الكابل الأسود ثم الأحمر.

تأكد من عدم ملامسة أي من مشابك كابل التوصيل الأسود مع الطرف الموجب للبطارية المساعدة أو أن يكون المشبك متصلاً بكابل التوصيل الأحمر.

تحذير ⚠

قد يشكل وجود جهد عالي خطراً في حال تنفيذ أعمال بطريقة غير صحيحة. لا تلمس أي شيء على البطاريات ما لم يتم تفصيله بوضوح في دليل المالك.

- لا ينبغي أبداً استخدام بطارية دعم بقوة ٤٨ فولت لبدء التشغيل بمساعدة بطارية أخرى.
- يجب عدم توصيل المعدات الكهربائية الخارجية ببطارية قوتها ٤٨ فولت تحت أي ظرف من الظروف.
- لا تجوز صيانة بطارية قوتها ٤٨ فولت واستبدالها إلا من خلال ورشة - يُوصى بورشة معتمدة من Volvo.

تحذير ⚠

- قد تولد البطارية غاز الأوكسيهيدروجين، وهو ذو قابلية عالية للانفجار. يمكن أن تتشكل شرارة إذا تم وصل كابل التشغيل بطريقة غير صحيحة، وقد يكون ذلك كافياً لانفجار البطارية.
- تجنب توصيل الموصلات بأي مكون لنظام الوقود أو أي جزء متحرك. انتبه لأجزاء المحرك الساخنة.
- تحتوي البطارية على حمض الكبريتيك الذي يمكن أن يتسبب بحروق خطيرة.
- فإذا لامس الحمض العينين أو البشرة أو الملابس، فاغسلهم بكميات كبيرة من الماء. إذا تآثر الحمض في العينين، فاطلب العناية الطبية على الفور.
- تجنب التدخين بالقرب من البطارية.

ملاحظة ⓘ

عند نفاذ شحن بطارية بادي التشغيل بشكل كبير بحيث لا تتوفر للسيارة إمكانية التشغيل الكهربائي العادي وإذا تم بدء تشغيل المحرك ببطارية خارجية أو بشاحن بطارية خارجي، يمكن عندها مواصلة تشغيل وظيفة البدء/التوقف. وفي حال قامت وظيفة البدء/التوقف بإيقاف المحرك تلقائياً مباشرة بعد ذلك، يصبح هناك احتمال كبير أن تفضل عملية التشغيل التلقائي للمحرك بسبب عدم كفاية طاقة البطارية وذلك جراء عدم توفير الوقت الكافي لإعادة شحن البطارية.

في حال تم بدء تشغيل السيارة بمساعدة بطارية أخرى أو في حال عدم وجود وقت كافٍ لشحن البطارية باستخدام شاحن البطارية، يتم تعطيل وظيفة البدء/التوقف بشكل مؤقت إلى حين إعادة شحن البطارية بواسطة السيارة. عندما تبلغ درجة الحرارة الخارجية حوالي ١٥+ درجة مئوية (حوالي ٦٠ درجة فهرنهايت) تحتاج البطارية إلى الشحن لمدة ساعة واحدة على الأقل بواسطة السيارة. في درجات حرارة خارجية منخفضة، قد يرتفع وقت الشحن ليصل إلى ٣-٤ ساعات. وننصح بأن يتم شحن البطارية باستخدام شاحن بطارية خارجي.

معلومات ذات صلة

- بدء تشغيل السيارة (ص. ٣٥٢)
- أوضاع الإشعال (ص. ٣٥٣)
- ضبط عجلة القيادة (ص. ١٦٢)
- اختيار وضع الإشعال (ص. ٣٥٤)
- بطارية الموازنة (ص. ٥٢٣)

الأبعاد، نقاط التركيب بالمليمترات (بالوصات)	
٦ (٠,٢٤)	C
١٤٥ (٥,٧)	D
٨٨ (٣,٥)	E
يميل الضوء الجانبي ٨ درجات	F
٣٥٣ (١٣,٩)	G
١٠٤٨ (٤١,٣)	H
٥٢٤ (٢٠,٦)	I

معلومات ذات صلة

- قضيبي القطر* (ص. ٣٩٩)
- قدرة القطر وحمولة حلقة القطر (ص. ٥٦٥)

مواصفات قضيبي القطر*

أبعاد ونقاط تثبيت قضيبي القطر.

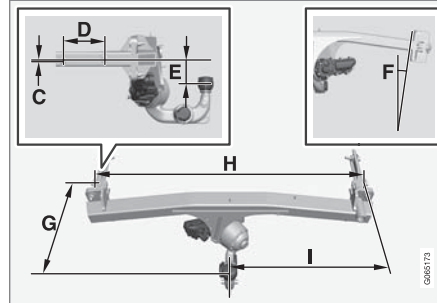
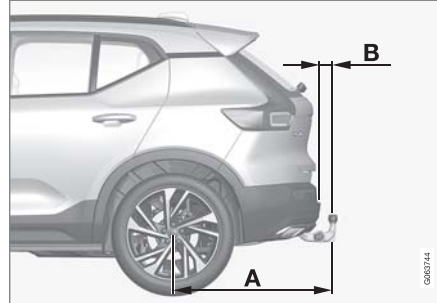

الأبعاد، نقاط التركيب بالمليمترات (بالوصات)	
٩٣٩ (٣٧)	A
٧٢ (٢,٨)	B

قضيبي القطر*

يمكن تجهيز السيارة بقضيبي قطر بسهل السحب، لسحب مقطورة خلف السيارة على سبيل المثال. قد تكون هناك تنوعات مختلفة من قضيبي القطر للسيارة، اتصل بوكيل فولفو لمزيد من المعلومات.

مهم !

عند إيقاف تشغيل المحرك، يمكن أن تتوقف فولتية البطارية الثابتة إلى موصل المقطورة تلقائيًا بحيث لا تستهلك بطارية البادي.

مهم !

تحتاج كرة القطر إلى إجراء تنظيف دوري وتزليق بالشحم لمنع التآكل.

ملاحظة !

عند استخدام قضيبي ربط به مخمد اهتزاز، ينبغي عدم تشحيم كرة القطر. ينطبق الأمر كذلك على حالة تركيب حامل الدراجة المثبت حول كرة القطر.

معلومات ذات صلة

- حلقات القطر القابلة للتمديد/الانسحاب* (ص. ٤٠٠)
- القيادة مع سحب مقطورة (ص. ٤٠١)
- حاملة دراجة مثبتة على قضيبي القطر* (ص. ٤٠٥)
- مواصفات قضيبي القطر* (ص. ٣٩٩)

حلقات القطر القابلة للتمديد/الانسحاب*

من السهل سحب أو تمديد خطافات القطر القابل للسحب ووفقاً للحاجة. في وضع الانسحاب، تختفي وصلة القطر بشكل كامل.

تحذير ⚠️

اتبع التعليمات بشأن تمديد وسحب قضيب القطر بصورة صحيحة.

تحذير ⚠️

لا تضغط على زرّ التمديد/التراجع في حال تم توصيل مقطورة بقضيب القطر.

تمديد وصلة القطر

تحذير ⚠️

تجنب الوقوف بالقرب من واقى الصدمات في المنتصف خلف السيارة أثناء عملية تمديد قضيب القطر.

١.

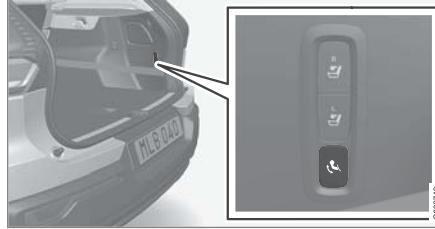

افتح باب صندوق الأمتعة. يوجد زر لتمديد/تراجع قضيب القطر في الجانب الأيمن من مؤخرة منطقة الحمولة. يجب أن يضيء مصباح المؤشر في الزر بلون برتقالي ثابت للإشارة على أن وظيفة التمديد نشطة.

٢.

اضغط على الزرّ ثم حرّره - قد لا تبدأ عملية التمديد عند الضغط على الزرّ لوقت أطول ممّا هو مطلوب.



< يتمدد قضيب القطر للخارج وللأسفل في موضع الغاء القفل - يومض مصباح المؤشر باللون البرتقالي. يصبح خطافات القطر جاهزاً لمتابعة الحركة حتى وضع القفل.

٣.



حرك قضيب القطر إلى نهايته، حيث يتم تأمينه وقلبه في مكانه - يضيء مصباح المؤشر بلون برتقالي ثابت.
< قضيب القطر جاهز الآن للاستخدام.

ملاحظة ⓘ

يلزم أن ينتهي قضيب القطر من إجراء التمديد قبل إمكن نقله إلى الوضع المقفول. قد يستغرق هذا الإجراء بضعة ثوانٍ. إذا لم يكن قضيب القطر مثبتاً في الوضع المقفول فانتظر لبضع ثوانٍ ثم أعد المحاولة.

تحذير ⚠️

الترمز بتأمين كبل سلامة المقطورة في الحامل المطلوب.

القيادة مع سحب مقطورة

عند القيادة مع وجود مقطورة، هناك عدة نقاط مهمة ينبغي أخذها في الاعتبار بخصوص قضيب القطر والمقطورة وكيفية توزيع الحمولة على المقطورة.

تتوقف قدرة التحميل على وزن السيارة وهي فارغة. يعمل إجمالي وزن الركاب وكل الملحقات، مثل قضيب الجر، على تقليل قدرة تحميل السيارة بنفس مقدار وزنها.

السيارة مزودة بالمعدات الضرورية لجر مقطورة.

- يجب أن يكون قضيب القطر في السيارة من النوع المعتمد.
- قم بتوزيع الحمولة على المقطورة حتى يتوافق الوزن على قضيب القطر مع الحد الأقصى المحدد لحمولة حلقة القطر. يتم حساب حمولة كرة القطر كجزء من الحمل الصافي للسيارة.
- قم بتزويد ضغط الإطارات إلى مستوى الضغط الملائم للحمولة الكاملة.
- يتم تحميل المحرك بصورة أكبر من المعتاد عند قيادة السيارة بمقطورة.
- لا تقم بقيادة السيارة بمقطورة كبيرة عندما تكون السيارة جديدة. انتظر حتى تبلغ مسافة القيادة ١٠٠٠ كم (٦٢٠ ميل).
- يتم تحميل الفرامل بدرجة أكبر من المعتاد عند القيادة على المنحدرات الطويلة والحادة. خفف السرعة لترس أقل عند التغيير يدوياً واضبط السرعة.
- اتبع اللوائح السارية للسرعات والأوزان المسموح بها.
- قم بالقيادة بسرعات بطيئة في حالة القيادة مع مقطورة على منحدر طويل ومنزلق.
- الحد الأقصى المشار إليه لوزن المقطورة ينطبق فقط على الارتفاعات التي تصل إلى ١٠٠٠ متر فوق مستوى سطح

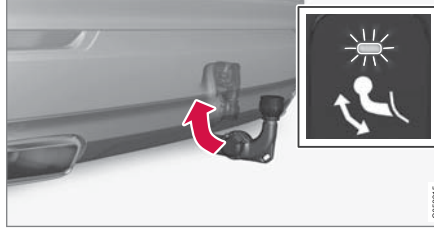

أفل قضيب القطر عن طريق تحريكه للخلف إلى وضع الارتجاع حيث يتم قلبه في مكانه.
< سيضيء مصباح المؤشر الأمامي بضوء ثابت وذلك في حال تم سحب قضيب القطر بصورة صحيحة.



معلومات ذات صلة

- القيادة مع سحب مقطورة (ص. ٤٠١)
- قضيب القطر* (ص. ٣٩٩)

ملاحظة

ينشط وضع توفير الطاقة بعد مدة وينطفئ مصباح المؤشر. يتم إعادة تنشيط النظام من خلال إغلاق باب صندوق الأمتعة وفتحه. ينطبق هذا الأمر عند سحب أو تمديد قضيب القطر. وفي حالة اكتشاف السيارة لوجود مقطورة متصلة كهربائياً، فسيتوقف مصباح المؤشر عن الإضاءة بوهج ثابت.

انسحاب وصلة القطر

مهم

احرص على عدم تركيب مهايئ في المقبس الكهربائي أثناء سحب قضيب القطر.

١. افتح باب صندوق الأمتعة. اضغط الزر ثم حرره في الجهة اليمنى من خلفية منطقة الحمولة. قد لا تبدأ عملية السحب عند الضغط على الزر أطول من اللازم.
- < ينخفض قضيب القطر تلقائياً إلى موضع إلغاء القفل - ويومض مصباح المؤشر في الزر باللون البرتقالي.

البحر (٣٢٨٠ قدم). في الارتفاعات الأعلى، تنخفض قدرة المحرك وقدرة السيارة بسبب انخفاض كثافة الهواء وبالتالي يلزم تقليل الحد الأقصى لوزن المقطورة. يجب تخفيض وزن السيارة والمقطورة بمقدار ١٠% لكل ١٠٠٠ م (٣٢٨٠ قدم) إضافية أو جزء من ذلك.

- تجنب القيادة بمقطورة على منحدرات تزيد نسبتها عن ١٢%.

ملاحظة

إن الظروف المناخية القاسية أو القيادة مع إقران مقطورة أو القيادة على مرتفعات عالية، إلى جانب نوعية وقود أسوأ من تلك الموصى بها، هي من العوامل التي تؤثر بشكل ملحوظ على استهلاك السيارة للوقود.

موصل المقطورة

إذا كان قضيب القطر في سيارتك مزوداً بموصل يحتوي على ١٣ ديويساً وكان مأخذ المقطورة يحتوي على ٧ دبابيس فإنك تحتاج إلى مهاييء. استعمل محولاً معتمداً من فولفو. وتأكد من عدم تدلي السلك على الأرض.

مهم

عند إيقاف تشغيل المحرك، يمكن أن تتوقف فولتية البطارية الثابتة إلى موصل المقطورة تلقائياً بحيث لا تستهلك بطارية البادئ.

أوزان المقطورة

تحذير

اتبع التوصيات المعلنة لأوزان المقطورات. وإلا، فقد يكون من الصعب التحكم في السيارة والمقطورة في حالة حدوث حركة وقرملة مفاجئة.

ملاحظة

الحد الأقصى المعلن عنه لأوزان المقطورات هي الأوزان التي تسمح بها فولفو. قد تضع لوائح المركبات القومية قيوداً أخرى على أوزان المقطورات وسرعاتها. يمكن اعتماد قضبان القطر لأوزان القطر الأعلى مما تستطيع السيارة قطره بالفعل.

التحكم في المستوى*

يحاول نظام السيارة للتحكم في المستوى الحفاظ على ارتفاع ثابت بغض النظر عن الحمولة (حتى أقصى وزن مسموح به). تنخفض مؤخرة السيارة قليلاً عندما تكون متوقفة، وهذا أمر طبيعي.

عند القيادة في أراض مرتفعة ومناخ حار

في ظل ظروف معينة، قد يحدث خطر السخونة المفرطة أثناء سحب مقطورة. في حال ارتفعت حرارة المحرك ونظام الدفع بشكل مفرط، يظهر رمز تحذير في شاشة السائق مصحوباً بالرسالة ذات الصلة.

ينطبق ما يلي على السيارات المجهزة بصندوق تروس أوتوماتيكي:

يغير صندوق التروس الأوتوماتيكي التروس على نحو ملائم وذلك وفقاً للحمولة ولسرعة المحرك.

المرتفعات المنحدرة

لا تقم بقل صندوق التروس الأوتوماتيكي في تروس سرعة أعلى من السرعة التي بإمكان المحرك "التجاوب معها"، فالقيادة بتروس سرعة عالي مع سرعة محرك منخفضة لا تُعد فكرة سديدة على الدوام.

الوقوف فوق مرتفع

١. اضغط على دواسة الفرملة بالكامل.
 ٢. استخدم فرامل الركن.
 ٣. حدد وضع الترس P.
 ٤. حرر دواسة الفرامل.
- استخدم موانع الحركة لمنع العجلات من التحرك أثناء الوقوف بمقطورة في منحدر.

بدء التشغيل فوق مرتفع

١. اضغط على دواسة الفرملة بالكامل.
٢. حدد موضع الترس D.
٣. تحرير فرامل الركن.
٤. حرر دواسة الفرامل وأبدأ السير بالسيارة.

معلومات ذات صلة

- مساعد استقرار المقطورة* (ص. ٤٠٣)
- فحص مصابيح المقطورة (ص. ٤٠٤)
- قدرة القطر وحمولة حلقة القطر (ص. ٥٦٥)
- السخونة المفرطة في المحرك ونظام القيادة (ص. ٣٩٦)
- ظروف القيادة المعاكسة لزيت المحرك (ص. ٥٧١)
- حلقات القطر القابلة للتمديد/الانسحاب* (ص. ٤٠٠)

معلومات ذات صلة

- القيادة مع سحب مقطورة (ص. ٤٠١)
- نظام التحكم في الاستقرار الإلكتروني (ص. ٢٣٩)

استكشاف الانحراف، تتم فرملة العجلات الأمامية بشكل فردي. يعمل ذلك على ثبات مجموعة السيارة/المقطورة. ويساعد ذلك بشكل كافي السائق على استعادة التحكم في السيارة.

إذا لم يتم التخلص من الانحراف في المرة الأولى من تدخل نظام مساعد استقرار المقطورة، فسيتم فرملة مجموعة السيارة/ المقطورة مع كل العجلات وتقليل طاقة المحرك. بمجرد فرملة الانحراف بشكل تدريجي وثبات مجموعة السيارة/المقطورة مرة أخرى، يقوم النظام بإيقاف التنظيم ويصبح لدى السائق تحكم كامل في السيارة مرة أخرى.

ملاحظة

يتم إلغاء تنشيط وظيفة الاستقرار في حالة تحديد السائق للوضع Sport (الرياضي) عن طريق إلغاء تنشيط نظام ESC من نظام القائمة في الشاشة المركزية.

قد يخفق تدخل نظام مساعد استقرار المقطورة إذا كان السائق يحرك عجلة القيادة تحركات حادة في محاولة منه لمعالجة مشكلة الانحراف، لأن النظام في هذه الحالة لا يمكنه تحديد إذا ما كانت المقطورة أو السائق السبب في حدوث مشكلة الانحراف.

يوضح الرمز ESC في شاشة السائق للدلالة على أن نظام مساعد استقرار المقطورة (TSA) قيد التشغيل.



مساعد استقرار المقطورة*

يعمل نظام مساعد استقرار المقطورة (TSA²⁰) على المحافظة على ثبات السيارات التي تسحب مقطورات في حال تعرضها للانحراف. الوظيفة مدرجة في نظام الاستقرار ESC²¹.

أسباب الانحراف

قد تحدث ظاهرة الانحراف مع مجموعة السيارة/المقطورة. تحدث ظاهرة الانحراف عادة عند السرعات العالية. ومع ذلك، يوجد خطر حدوث هذه الظاهرة عند السرعات المنخفضة، إذا كانت المقطورة محملة بشكل مفرط أو في حال عدم توزيع الحمولة بطريقة ملائمة، كأن تكون الحمولة في أقصى الخلف، مثلاً.

ولكي يحدث الانحراف، لا بد من وجود عامل مسبب، على سبيل المثال:

- السيارة التي بها مقطورة معرضة لرياح جانبية مياغثة وقوية.
- السيارة التي بها مقطورة ويتم قيادتها على سطح طريق غير مستوى أو به مطبات.
- الحركات المفاجئة لعجلة القيادة.

في حال بدء الانحراف، فقد يصبح من الصعب أو حتى من المستحيل القيام بالفرملة. يؤدي ذلك إلى جعل عملية التحكم في مجموعة السيارة/المقطورة صعبة ويوجد خطر التعرض لتواجدك في خط السير غير الصحيح أو مغادرة الطريق الرئيسي، مثلاً.

وظيفة مساعد استقرار المقطورة

تقوم وظيفة مساعد استقرار المقطورة بالمراقبة المستمرة لتحركات السيارة، خصوصاً التحركات الجانبية. في حال

²⁰ Trailer Stability Assist
²¹ Electronic Stability Control

فحص مصابيح المقطورة

عند توصيل مقطورة - تحقق من عمل مصابيح المقطورة قبل التحرك.

مؤشرات الاتجاه ومصابيح الفرامل في المقطورة

في حالة تطل واحد أو أكثر من مؤشرات الاتجاه أو مصابيح الفرامل في المقطورة، فستعرض شاشة السائق رمزًا مع رسالة. ينبغي على السائق فحص الأضواء الأخرى للمقطورة يدويًا وذلك قبل إطفائها.

الرمز	رسالة / إشعار
	<ul style="list-style-type: none"> ● إشارة اتجاه مقطورة خلل بإشارة تغيير الاتجاه اليمنى ● إشارة اتجاه مقطورة خلل بإشارة تغيير الاتجاه اليسرى
	<ul style="list-style-type: none"> ● ضوء فرامل مقطورة خلل

إذا تم كسر أي مصباح من مؤشرات الاتجاه على المقطورة، سيومض أيضًا رمز شاشة السائق لمؤشرات الاتجاه بسرعة أكبر من المعتاد.

مصباح الضباب الخلفي في المقطورة

عند توصيل المقطورة قد لا يضيئ مصباح الضباب الخلفي في السيارة، وإذا حدث ذلك تتحول وظيفة مصباح الضباب الخلفي إلى المقطورة. عند تنشيط مصباح الضباب الخلفي، تحقق من تزويد المقطورة بمصباح ضباب خلفي للسفر بأمان.

فحص مصابيح المقطورة*

الفحص الأوتوماتيكي

بعد توصيل المقطورة كهربائيًا، يمكن فحص سلامة مصابيح المقطورة من خلال التنشيط التلقائي للمصابيح. وتساعد هذه الوظيفة السائق في التحقق من سلامة مصابيح المقطورة قبل القيادة.

ينبغي إيقاف تشغيل السيارة كي تتمكن من إجراء الفحص.

١. عند توصيل مقطورة بفضيب القطر، تظهر الرسالة فحص تلقائي لمصابيح القاطرة في شاشة السائق.

٢. قم بتأكيد الرسالة بالضغط على الزر O في لوحة مفاتيح عجلة القيادة بالجهة اليمنى.

< تبدأ عملية فحص المصباح.

٣. اخرج من السيارة للتحقق من عمل المصابيح.

< تبدأ جميع مصابيح المقطورة في الوميض - ثم يضيء كل مصباح على حدة.

٤. تحقق بصريًا من سلامة جميع المصابيح في المقطورة.

٥. بعد برهة ستومض جميع مصابيح المقطورة مرة أخرى.

< اكتملت عملية الفحص.

تعطيل وظيفة الفحص الأوتوماتيكي

يمكن إيقاف تشغيل وظيفة الفحص الأوتوماتيكي من شاشة العرض المركزية.

١. اضغط الإعدادات في العرض العلوي.

٢. اضغط My Car ← الأضواء والإنارة.

٣. قم بإلغاء تحديد فحص تلقائي لمصابيح القاطرة.

الفحص اليدوي

في حالة إيقاف تشغيل وظيفة الفحص الأوتوماتيكي فمن الممكن تشغيل الفحص يدويًا.

١. اضغط الإعدادات في العرض العلوي.

٢. اضغط My Car ← الأضواء والإنارة.

٣. حدد فحص يدوي لمصابيح القاطرة.

< تبدأ عملية فحص المصباح. اخرج من السيارة للتحقق من عمل المصابيح.

معلومات ذات صلة

- القيادة مع سحب مقطورة (ص. ٤٠١)

القطر

أثناء عملية القطر، سيارة يتم قطرها بسيارة أخرى بواسطة حبل القطر.

يجب أن تعرف حدود السرعة القصوى المسموح بها قانونيًا للقطر قبل بدء القطر.

التحضيرات والقطر

مهم

إن بعض النماذج التجارية للزراع تغيير التروس تجعل من المستحيل النقل من الوضع "P" ما لم يكن المحرك قيد التشغيل. اتصل بورشة Volvo معتمدة للحصول على المساعدة أثناء القطر، أو اطلب مساعدة محترفة لإجراء الإصلاح.

مهم

لاحظ أنه من الضروري دائمًا قطر السيارة بينما تدور العجلات للأمام.

- تجنب قطر السيارة بينما يكون صندوق التروس الأوتوماتيكي على سرعات أعلى من ٨٠ كم/ساعة (٥٠ ميل/ساعة) أو لمسافات تتجاوز ٨٠ كم (٥٠ ميل).

- انخفاض الخلوص الأرضي
- تغير قدرة الفرملة.

توصيات تحميل الدرجات على حاملات الدرجات

كلما زادت المسافة بين مركز جاذبية الحمولة وكرة القطر، زاد الحمل على قضيب القطر.

قم بالتحميل وفقًا للتوصيات التالية:

- ثبت الدراجة الأكثر ثقلًا وبعدها، في الموقع الأكثر قربًا من السيارة.
- حافظ على توزيع الحمولة وقربها قدر الإمكان من مركز السيارة، على سبيل المثال: من خلال تحميل الدرجات المواجهة لبعضها بالتبادل، وذلك في حالة تحميل العديد من الدرجات.
- قم بإزالة الأجسام غير المثبتة من الدراجة لنقلها، على سبيل المثال سلة الدراجة أو بطارياتها أو مقعد الطفل. وذلك لتقليل الحمل على قضيب القطر وحاملة الدراجة جزئيًا، ولتقليل مقاومة الهواء جزئيًا التي بدورها تؤثر في استهلاك الوقود.
- لا تستخدم أغطية واقية على الدرجات. فيمكن أن يؤثر ذلك في القدرة على المناورة ويعيق الرؤية ويزيد من استهلاك الوقود. يمكن أن يؤدي أيضًا إلى حمل زائد على قضيب القطر.

معلومات ذات صلة

- قضيب القطر* (ص. ٣٩٩)

حاملة دراجة مثبتة على قضيب القطر*

عند استخدام حاملات الدرجات، يُوصى باستخدام حاملات الدرجات من تصميم فولفو.

وذلك لتجنب أي تلف في السيارة ولتحقيق أكبر قدر ممكن من الأمان أثناء الرحلة. تتوفر حاملات الدرجات من فولفو للشراء من خلال وكلاء فولفو المعتمدين.

اتبع التعليمات المرفقة مع حاملة الدراجة بعناية.

- يجب أن تزن حاملة الدراجة مع الحمولة بحد أقصى ٧٥ كجم (١٦٥ رطلاً).
- يمكن تصميم حاملة الدراجة لتحمل ثلاث دراجات بحد أقصى.

تحذير

قد يؤدي الاستخدام الخاطئ لحامل الدرجات الهوائية إلى تلف قضيب القطر والسيارة.

فقد يمكن لحامل الدرجات الهوائية أن ينفصل عن قضيب القطر في حال

- تم تركيبه بشكل غير صحيح على كرة القطر
- تم تحميله بشكل مفرط، راجع التعليمات الخاصة بحاملات الدرجات الهوائية لمعرفة الوزن الأقصى للحمولة
- تم استخدامه لتحميل أغراض أخرى غير الدرجات الهوائية.

تتأثر خصائص قيادة السيارة عند تثبيت حاملة الدراجة على قضيب القطر. على سبيل المثال، بسبب:

- الوزن الزائد
- انخفاض قدرة التسارع

تركيب ونزع حلقة القَطْر

استخدام حلقة القَطْر لإجراء عملية قَطْر. يتم تثبيت حلقة القَطْر بمسمار ملولب في مقيس ملولب خلف غطاء يوجد في الجانب الأيمن من اقي الصدمات، بالأمام أو الخلف.

تركيب حلقة القَطْر

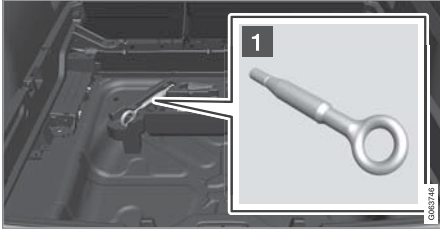

1 قم بإخراج حلقة القَطْر من كتلة الفوم تحت الأرضية في منطقة الحمولة.

٦. حافظ على سلك السحب مشدوداً عندما تقوم السيارة القاطرة بتقليل السرعة عن طريق الضغط بقدميك على دواسة الفرامل برفق - وبذلك تتفادى الاهتزاز غير الضروري.
٧. كن مستعداً لاستخدام الفرامل لإيقاف السيارة.

المساعدة على بدء التشغيل

لا تقطر السيارة لبدء تشغيل المحرك بسرعة. استخدم البطارية المانحة إذا كانت البطارية مفرغة الشحن والمحرك لا يبدأ التشغيل.

مهم !

قد يتضرر المحول الحفّاز خلال محاولات السحب لبدء تشغيل المحرك.

معلومات ذات صلة

- تركيب ونزع حلقة القَطْر (ص. ٤٠٦)
- مؤشرات تحذير الخطر (ص. ١٣٤)
- الاسترداد (ص. ٤٠٨)
- استخدام بدء التشغيل بمساعدة بطارية أخرى (ص. ٣٩٧)
- اختيار وضع الإشعال (ص. ٣٥٤)
- صندوق التروس (ص. ٣٦٤)

تحذير !

- تأكد من أن قفل التوجيه مفتوح قبل القَطْر.
- يلزم أن يكون وضع الإشعال II نشطاً - وفي وضع الإشعال I يتم إلغاء تنشيط جميع الوسائد الهوائية.
- احرص على بقاء مفتاح التحكم عن بعد داخل السيارة أثناء سحبها.

تحذير !

لا تعمل الفرامل المؤازرة والتوجيه الكهربائي عند إطفاء المحرك - يجب الضغط على دواسة الفرامل بقوة أكبر حوالي 5 مرات ويكون التوجيه أثقل بكثير من الوضع الطبيعي.

١. قم بتنشيط مؤشرات تحذير الخطر.
 ٢. احرص على تأمين شريط القَطْر في حلقة القَطْر.
 ٣. قم بإلغاء تنشيط قفل التوجيه من خلال فتح قفل السيارة.
 ٤. ضع السيارة في وضع الإشعال II - اضغط على زر بدء التشغيل بدون الضغط على دواسة الفرامل، واستمر في الضغط على الزر لمدة ٤ ثوانٍ تقريباً، ثم حرر الزر.
 ٥. حرك ذراع اختيار التروس إلى الوضع المحايد وحرر فرامل الركن.
- عند انخفاض فولتية البطارية بشكل كبير، يتعذر فك تعشيق فرامل الركن. قم بتوصيل البطارية المانحة إذا كان جهد البطارية منخفضاً للغاية.
- < يمكن الآن أن تبدأ المركبة التي ستسحب في عملية السحب.

تحذير ⚠️

لا يُسمح ببقاء أشخاص أو أشياء خلف مركبة الاسترداد أثناء سحب السيارة لأعلى منصة السطح المستوية.

مهم !

صُممت حلقة القطر فقط للقطر على الطرق - وليس لسحب السيارات العالقة أو لإخراجها من الحفر. الرجاء الاتصال بالدعم الفني للحصول على المساعدة.

نزع حلقة القطر

- بعد استخدام حلقة القطر، فكّ البرغي الخاص بها وانزعها وأعد الحلقة إلى مكانها في القالب الرغوي.
- انه العمل بإعادة تركيب الغطاء على وافي الصدمات.

معلومات ذات صلة

- القطر (ص. ٤٠٥)
- الاسترداد (ص. ٤٠٨)
- طقم الأدوات (ص. ٤٧٩)

٤. قم بشدّ برغي حلقة القطر إلى أن يصل إلى مصدّه.



قم بربط الحلقة بإحكام. على سبيل المثال، مرر المفك خلال مفتاح براغي العجلة* واستخدمه كذراع.

مهم !

من المهم شدّ ربط حلقة القطر بإحكام في مكانها - حتى تتوقف عن الحركة.

ما يجب معرفته قبل استخدام حلقة القطر

- يمكن استخدام حلقة القطر لسحب السيارة ورفعها إلى مركبة نجدة السيارات بواسطة شاحنة مسطحة. يحدد وضع السيارة والخلوص الأرضي إمكانية هذه العملية من عدمها.
- إذا كان انحدار سلم سيارة النجدة شديداً جداً أو إذا كان الخلوص الأرضي أسفل السيارة غير مناسب، فقد تتعرض السيارة للتلف عند محاولة رفعها باستخدام حلقة القطر.
- عند الضرورة، ارفع السيارة باستخدام جهاز الرفع المخصص لإسعاف السيارات. لا تستخدم حلقة القطر.

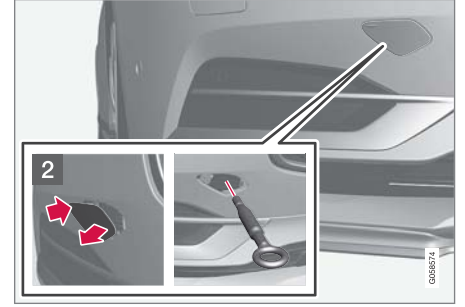

2 أمام: إزالة الغلاف - اضغط على العلامة بأحد الأصابع. < يدور الغطاء حول خطه المركزي ويمكن بعدها إزالته.

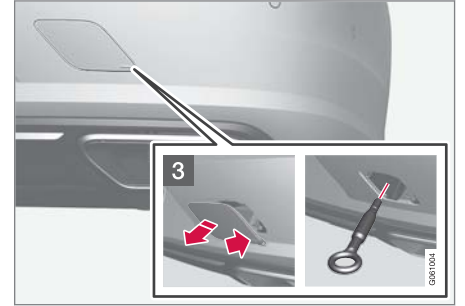

3 في الخلف: انزع الغطاء - اضغط على العلامة بإصبعك بينما تقوم بطي الجانب المقابل/الزاوية المقابلة. < يدور الغطاء حول خطه المركزي ويمكن بعدها إزالته.

الاسترداد

لأعمال الإصلاح، يتم سحب السيارة بمساعدة سيارة أخرى. الرجاء الاتصال بالدعم الفني للحصول على المساعدة.

يمكن استخدام حلقة القطر لسحب السيارة ورفعها إلى مركبة نجدة السيارات ذات الشاحنة المسطحة.

يحدد موقع السيارة وخلوصها الأرضي إمكانية سحبها إلى شاحنة مسطحة أم لا. إذا كان انحدار سلم سيارة النجدة شديدًا جدًا أو إذا كان الخلوص الأرضي أسفل السيارة غير كافٍ، فقد تتعرض السيارة للتلف عند محاولة رفعها. يلزم رفع السيارة باستخدام جهاز الرفع في سيارة النجدة.

تحذير

لا يُسمح ببقاء أشخاص أو أشياء خلف مركبة الاسترداد أثناء سحب السيارة لأعلى منصة السطح المستوية.

مهم

صُممت عروة القطر فقط للقطر على الطرق - وليس لسحب السيارات المغروزة أو إخراجها من الحفر. الرجاء الاتصال بالدعم الفني للحصول على المساعدة.

مهم

لاحظ أنه من الضروري دائمًا نقل السيارة والعجلات تدور للأمام.

معلومات ذات صلة

- تركيب ونزع حلقة القطر (ص. ٤٠٦)

HomeLink®**

HomeLink® عبارة عن نظام تحكّم عن بُعد قابل للبرمجة مدمج في النظام الكهربائي للسيارة، ويمكن أن يتحكّم عن بُعد في ثلاثة أجهزة مختلفة (على سبيل المثال، جهاز فتح باب المرآب، ونظام الإنذار، والإضاءة الخارجية والداخلية)، ومن ثمّ فإنه يحل محل أجهزة التحكّم عن بُعد الخاصة بها.

عام

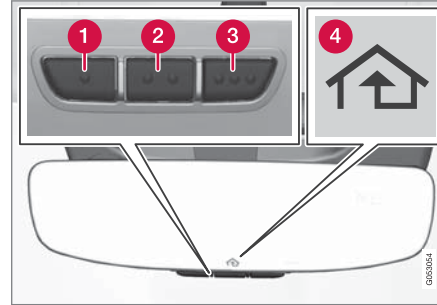

الشكل هو مجرد شكل تخطيطي - قد يختلف الإصدار.

1 الزر ١

2 الزر ٢

3 الزر ٣

4 مؤشر الاتجاه

HomeLink® عبارة عن ملحق مضمن في مرآة الرؤية الخلفية الداخلية. وتتكوّن لوحة HomeLink® من ثلاثة أزرار قابلة للبرمجة ومصباح مؤشر واحد في الزجاج الأمامي.

للمزيد من المعلومات حول HomeLink®، فمّ بزيارة الموقع www.HomeLink.com أو اتصل بالرقم 00 8000 466 354 65 (أو بالرقم المدفوع 277 907 6838 +49)٣٤.

احفظ أجهزة التحكّم عن بُعد الأصلية لبرمجتها مستقبلاً (على سبيل المثال عند التغيير لسيارة أخرى أو للاستخدام في مركبة أخرى).

مهم

يلزم حذف برمجة الأزرار عند بيع السيارة.

معلومات ذات صلة

- استخدام HomeLink®* (ص. ٤١٠)
- برمجة HomeLink®* (ص. ٤٠٩)
- اعتماد نوع HomeLink®* (ص. ٤١١)

٣٢ ينطبق على أسواق محددة.

٣٣ يعد كل من HomeLink ورمز المنزل HomeLink علامات تجارية مسجلة لشركة Gentex Corporation.

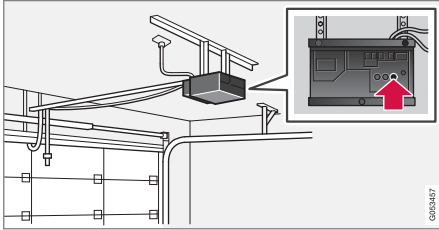

٤. ابحث عن زر البرمجة^٣ على جهاز الاستقبال الخاص بالجراج أو الباب أو ما شابه. يوجد عادة بالقرب من المشبك الهوائي الموجود على جهاز الاستقبال.

٥. اضغط زر البرمجة في جهاز الاستقبال مرة واحدة ثم حرره. يلزم إتمام البرمجة في غضون ٣٠ ثانية من الضغط على الزر.

٦. اضغط الزر المطلوب برمجته والموجود على HomeLink[®] وحرره. كرر تسلسل الضغط/الاستمرار/التحرير مرة ثانية على حسب طراز جهاز الاستقبال، ويمكنك تكرار هذا الأمر مرة ثالثة.

< من المفترض أن تكتمل عملية البرمجة الآن ويتم تنشيط باب الجراج أو البوابة أو غيرها عند الضغط على زر البرمجة.

في حال طرأت مشاكل أثناء عملية البرمجة، فم بالتواصل مع HomeLink[®] على www.HomeLink.com أو اتصل بالرقم 00 8000 466 354 65 (أو بالرقم المدفوع 37 (+49 6838 907 277).

٢. اضغط على كل من الزر الموجود على جهاز التحكم عن بعد والزر المرغوب في برمجته على HomeLink[®] وأبقهما كذلك.

٣. لا تحرر الأزرار قبل تحول مصباح المؤشر من الوميض ببطء (حوالي مرة كل ثانية) إما إلى الوميض بسرعة (١٠ مرات في الثانية) أو إلى الإضاءة بوهج ثابت.

< إذا كان مصباح المؤشر يضيء بوهج ثابت: إشارة إلى أن البرمجة قد اكتملت. اضغط على الزر المبرمج مرتين لتشغيله.

إذا كان مصباح المؤشر يومض بسرعة: يمكن أن يكون الجهاز المراد برمجته إلى HomeLink[®] مزودًا بوظيفة أمان تتطلب خطوات إضافية. اختبره بالضغط على الزر المبرمج مرتين لترى إن كانت البرمجة تعمل. بخلاف ذلك، استمر في الخطوات التالية.

برمجة HomeLink[®] *٣٥

اتبع هذه التعليمات لبرمجة HomeLink[®]، أو إعادة ضبط كل عمليات البرمجة أو إعادة برمجة أزرار منفردة.

ملاحظة

في بعض المركبات، يجب أن يكون الإشعال مشغلاً أو في "وضع الملحقات" قبل إمكان برمجة أو استخدام نظام HomeLink[®]. إن أمكن، ركب بطاريات جديدة في جهاز التحكم عن بعد الذي يجب استبداله بنظام HomeLink[®] من أجل تسريع البرمجة وتحسين نقل إشارة الراديو. ويجب إعادة ضبط أزرار نظام HomeLink[®] قبل البرمجة.

تحذير

أثناء برمجة HomeLink[®]، قد يتم تنشيط باب أو بوابة المراب قيد البرمجة. وبناءً عليه، احرص على عدم وجود أحد بجوار الباب أو البوابة أثناء إجراء البرمجة. ينبغي أن تقف السيارة خارج الجراج بينما تتم برمجة أداة فتح باب الجراج.

١. وجه جهاز التحكم عن بعد نحو الزر HomeLink[®] ليتم برمجته، وأمسك به على مسافة ٢-٨ سم من الزر (حوالي ٣-١ بوصة) تقريبًا. احرص على عدم إعاقة مصباح المؤشر الموجود في HomeLink[®].

ملاحظة: تحسنت قدرة بعض أجهزة التحكم عن بعد في برمجة HomeLink[®] على مسافة حوالي ١٥-٢٠ سم (حوالي ٦-١٢ بوصة). يجب أخذ ذلك في الاعتبار في حال طرأت مشاكل في البرمجة.

٣٤ تجدر الإشارة إلى أن الرقم المجاني قد لا يكون متاحًا بناءً على مسؤول التشغيل.

٣٥ ينطبق على أسواق محددة.

٣٦ يختلف تحديد الأزرار وتلوينها بين المصنّعين.

٣٧ تجدر الإشارة إلى أن الرقم المجاني قد لا يكون متاحًا بناءً على مسؤول التشغيل.

▶▶ إعادة برمجة الأزرار الفردية

- 1. لإعادة برمجة زر® HomeLink فردي، اتبع ما يلي:
اضغط على الزر المرغوب وأيقه كذلك لمدة حوالي ٢٠ ثانية.
 - ٢. بمجرد أن يبدأ المؤشر الموجود على® HomeLink في الوميض ببطء، يمكن أن تستمر البرمجة بشكل عادي.
- ملاحظة:** إذا لم يتم إعادة برمجة الزر مع الوحدة الجديدة، فسيواصل العمل بالإعدادات السابقة.

إعادة ضبط أزرار® HomeLink

- يمكن إعادة ضبط كل أزرار® HomeLink في الوقت نفسه فقط، وليس كل زر منفردًا. يمكن برمجة الأزرار المنفردة فقط.
- اضغط على الزرين الخارجيين (١ و ٣) الموجودين على® HomeLink وأيقهما كذلك لمدة حوالي ١٠ ثوانٍ.
- < عندما يتغير مصباح المؤشر من الوهج الثابت إلى البعد في الوميض، يعني ذلك أنه قد تمت إعادة ضبط الأزرار وأنها جاهزة للبرمجة.

معلومات ذات صلة

- استخدام® HomeLink* (ص. ٤١٠)
- ® HomeLink* (ص. ٤٠٨)
- اعتماد نوع® HomeLink* (ص. ٤١١)

استخدام® HomeLink* ٢٨

عند القيام ببرمجة® HomeLink بالكامل، يمكن استخدامه بدلاً من أجهزة التحكم عن بعد الأصلية المنفصلة. اضغط الزر المبرمج. يتم تنشيط باب الجراج أو البوابة أو جهاز الإنذار (قد يستغرق الأمر بضع ثوان). في حالة الضغط على الزر لأكثر من ٢٠ ثانية، يتم بدء إعادة البرمجة. يضيء مصباح المؤشر أو يومض عند الضغط على الزر. وبطبيعة الحال، يمكن الاستمرار في استخدام أجهزة التحكم عن بعد الأصلية بالتوازي مع® HomeLink إذا اقتضى الأمر.

ملاحظة ⓘ

بعد فصل الإشعال، يستمر تشغيل نظام® HomeLink لمدة لا تقل عن ٧ دقائق.

ملاحظة ⓘ

لا يمكن استخدام® HomeLink إذا كانت السيارة مقفلة وقد تم تنشيط جهاز الإنذار* من الخارج.

تحذير ⚠

- في حالة استخدام® HomeLink للتحكم في باب جراج أو بوابة، تأكد من عدم وجود أي شخص بالقرب من الباب أو البوابة عندما تكون قيد الحركة.
- لا تستخدم نظام® HomeLink مع أي باب مرآب لا يتوفر به التوقف والارتداد الآمن.

معلومات ذات صلة

- ® HomeLink* (ص. ٤٠٨)
- برمجة® HomeLink* (ص. ٤٠٩)
- اعتماد نوع® HomeLink* (ص. ٤١١)

تنشيط وإلغاء تنشيط البوصلة*

تتضمن الزاوية اليمنى العلوية لمرآة الرؤية الخلفية شاشة عرض مدمجة توضح اتجاه البوصلة* المستند إلى اتجاه مقدمة السيارة.

يتم أوتوماتيكياً تنشيط البوصلة عند بدء تشغيل السيارة.

لإيقاف تشغيل/تشغيل البوصلة يدوياً:

- اضغط على الزر في الجانب السفلي من مرآة الرؤية الخلفية باستخدام مشبك ورق على سبيل المثال.
- < إذا تم إلغاء تنشيط البوصلة عند إيقاف تشغيل السيارة، فلن يتم تنشيطها في المرة التالية التي يتم فيها بدء تشغيل السيارة. في هذه الحالة، ينبغي تنشيط البوصلة يدوياً.

معلومات ذات صلة

- البوصلة* (ص. ٤١١)
- معايرة البوصلة* (ص. ٤١٢)

البوصلة*

تتضمن الزاوية اليمنى العلوية لمرآة الرؤية الخلفية شاشة عرض مدمجة توضح اتجاه البوصلة* المستند إلى اتجاه مقدمة السيارة.



مرآة الرؤية الخلفية مع البوصلة.

هناك ثمانية اتجاهات مختلفة تظهر وفق الاختصارات الإنجليزية: N (شمال) و NE (شمال شرق) و E (شرق) و SE (جنوب شرق) و S (جنوب) و SW (جنوب غرب) و W (غرب) و NW (شمال غرب).

معلومات ذات صلة

- تنشيط وإلغاء تنشيط البوصلة* (ص. ٤١١)
- معايرة البوصلة* (ص. ٤١٢)

اعتماد نوع® HomeLink*٣٩

اعتماد النوع للاتحاد الأوروبي

تعلن شركة Gentex Corporation أن طراز HomeLink® UAHL5 يتوافق مع متطلبات التوجيه EU/2014/53 الخاصة بالمعدات اللاسلكية.

الطول الموجي الذي تعمل ضمنه وظائف المعدات اللاسلكية:

- ٤٣٣,٠٥ ميغاهيرتز - ٤٣٤,٧٩ ميغاهيرتز > ١٠ ميغاواط قدرة مشعة فعالة
- ٨٦٨,٠٠ ميغاهيرتز - ٨٦٨,٦٠ ميغاهيرتز > ٢٥ ميغاواط قدرة مشعة فعالة
- ٨٦٨,٧٠ ميغاهيرتز - ٨٦٨,٢٠ ميغاهيرتز > ٢٥ ميغاواط قدرة مشعة فعالة
- ٨٦٩,٤٠ ميغاهيرتز - ٨٦٩,٦٥ ميغاهيرتز > ٢٥ ميغاواط قدرة مشعة فعالة
- ٨٦٩,٧٠ ميغاهيرتز - ٨٧٠,٠٠ ميغاهيرتز > ٢٥ ميغاواط قدرة مشعة فعالة

عنوان حامل الشهادة: Gentex Corporation, 600 North Centennial Street, Zeeland MI 49464 الولايات المتحدة الأمريكية

لمزيد من المعلومات، ابحث عن معلومات الدعم الخاصة باعتماد النوع على www.volvocars.com.

معلومات ذات صلة

- HomeLink®* (ص. ٤٠٨)

٣٩ ينطبق على أسواق محددة.

٤٠ تتوفر اختياريًا مرآة للرؤية الخلفية مزودة ببوصلة في أسواق محددة ولطرازات معينة فقط.

٤١ تتوفر اختياريًا مرآة للرؤية الخلفية مزودة ببوصلة في أسواق محددة ولطرازات معينة فقط.

معايرة البوصلة*

من المعلوم أن الأرض مقسمة إلى ١٥ منطقة مغناطيسية. يجب معايرة البوصلة^٢ في حال قيادة السيارة في عدة مناطق مغناطيسية.

١. قم بإيقاف السيارة في منطقة مفتوحة كبيرة خالية من المباني الفولاذية وخطوط الطاقة عالية الجهد.
٢. ابدأ تشغيل السيارة وأطفئ كل المعدات الكهربائية (تكيف الهواء، المساحات، الخ) وتأكد من إغلاق جميع الأبواب.

ملاحظة

قد تفشل المعايرة أو قد لا تبدأ مطلقاً إذا كانت الأجهزة الكهربائية غير مطفأة.

٣. أبقِ الزر الموجود في الحافة السفلى لمرآة الرؤية الخلفية مضغوطاً لمدة حوالي ٣ ثوانٍ (استخدم مشبك ورق على سبيل المثال). يظهر رقم المنطقة المغناطيسية الحالية.

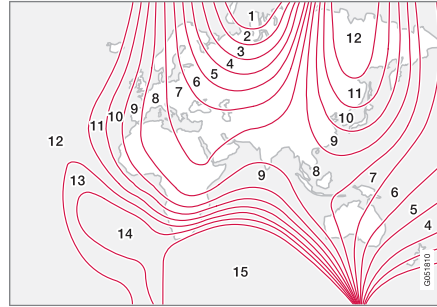

المناطق المغناطيسية.

٤. اضغط على الزر باستمرار حتى يتم عرض المنطقة المغناطيسية المطلوبة (١-١٥). انظر خريطة المناطق المغناطيسية للبوصلة.
٥. انتظر حتى تعود شاشة العرض لإظهار الحرف C، أو اضغط على الزر خلف مرآة الرؤية الخلفية لمدة ٦ ثوانٍ تقريباً حتى يظهر الحرف C.
٦. قُد السيارة ببطء وبشكل دائري على سرعة لا تتجاوز ١٠ كم/ساعة (٦ ميل/ساعة) حتى يتم عرض اتجاه البوصلة على شاشة العرض، مما يدل على إتمام عملية المعايرة. ثم قُد السيارة بشكل دائري ولدورتين إضافيتين لضبط المعايرة بشكل دقيق.
٧. بالنسبة للسيارات المزودة بميزة تدفئة الزجاج الأمامي*: الحرف C في شاشة العرض عند تنشيط تدفئة الزجاج الأمامي، قم بتنفيذ المعايرة حسب النقطة ٦ المذكورة أعلاه مع تنشيط ميزة تدفئة الزجاج الأمامي.
٨. كرر الإجراء السابق حسب الضرورة.

٤٢ تتوفر اختياريًا مرآة للرؤية الخلفية مزودة ببوصلة في أسواق محددة ولطرازات معينة فقط.

معلومات ذات صلة

- البوصلة* (ص. ٤١١)
- تنشيط وإلغاء تنشيط البوصلة* (ص. ٤١١)

الصوت، الوسائط، والإنترنت

الصوت، الوسائط والإنترنت

يتكون نظام الصوت والوسائط من مشغل وسائط وراديو. يمكنك كذلك توصيل هاتف عبر Bluetooth لاستخدام وظيفة حر اليدين أو تشغيل الصوت لاسلكيًا في السيارة. عند توصيل السيارة بالإنترنت يمكنك كذلك استخدام التطبيقات لتشغيل الوسائط.



لمحة عامة على الصوت والوسائط

تحكم في الوظائف بصوتك وعن طريق لوحة المفاتيح بعجلة القيادة أو من خلال الشاشة المركزية. يختلف عدد السماعات ومكبرات الصوت باختلاف نظام الصوت الموجود بالسيارة.

تحديث النظام

يتم تحسين نظام الصوت والوسائط بشكل مستمر. يوصى بتنزيل تحديثات النظام عند توفر تحديثات جديدة.

معلومات ذات صلة

- مشغل الوسائط (ص. ٤٢٤)
- الراديو (ص. ٤١٨)
- هاتف (ص. ٤٣٨)
- السيارة المتصلة بالإنترنت* (ص. ٤٤٨)

Audio settings

يتم تعيين جودة خروج الصوت مسبقًا، كما يمكن تعديلها كذلك. يتم ضبط مستوى الصوت عادةً بواسطة عنصر التحكم في مستوى الصوت أسفل الشاشة المركزية أو بواسطة لوحة المفاتيح اليمنى في عجلة القيادة. ينطبق هذا، على سبيل المثال، أثناء تشغيل الموسيقى والراديو والمكالمات الهاتفية الجارية والرسائل المرورية النشطة.

خروج الصوت

تتم معايرة النظام الصوتي مسبقًا من خلال معالجة الإشارات الرقمية. تأخذ عملية المعايرة في حساباتها مكبرات الصوت ومضخمات الصوت والأجهزة السمعية بمقصورة الركاب وموضع المستمع وغيرها من العوامل لكل مجموعة من طراز السيارة والنظام الصوتي. توجد كذلك معايرة ديناميكية تأخذ في اعتبارها وضع التحكم في مستوى الصوت وسرعة السيارة.

الإعدادات الشخصية

هناك العديد من الإعدادات المتوفرة في العرض العلوي ضمن الإعدادات ← الصوت وذلك وفقًا للنظام الصوتي المجهز في السيارة.

Premium Sound* (Harman Kardon)

- المُعادِل - إعداد المُعادِل.
- توازن - التوازن بين مكبرات الصوت اليمنى/اليسرى والتوازن بين مكبرات الصوت الأمامية/الخلفية.
- أصوات النظام - لضبط مستوى الصوت في مختلف نُظم السيارة، مثل تحكم بالصوت، مساعد الركن ونغمة رنين الهاتف.

- التطبيقات (ص. ٤١٥)
- التعرف على الصوت (ص. ١١٩)
- أوضاع الإشعال (ص. ٣٥٣)
- تشييت انتباه السائق (ص. ٣٦)
- إدارة تحديثات النظام عبر مركز التنزيل (ص. ٥٠٩)
- اتفاقية ترخيص الصوت والوسائط (ص. ٤٥٦)

التطبيقات

يحتوي عرض التطبيق على تطبيقات تمنح الوصول إلى خدمات محددة ضمن خدمات السيارة.

امسح من اليمين إلى اليسار^١ عبر شاشة العرض المركزي للوصول إلى عرض التطبيقات من عرض الصفحة الرئيسية. توجد هنا التطبيقات التي تم تنزيلها (تطبيقات الجهات الأخرى) وتطبيقات الوظائف المضمنة مثل راديو FM.



عرض التطبيق (صورة عامة، تختلف التطبيقات الأساسية باختلاف السوق والطرز)

انطباع الصوت*

انطباع الصوت هو تطبيق يتيح الوصول إلى المزيد من إعدادات الصوت.

يتم فتح معايشة ستوديو في عرض التطبيقات في شاشة العرض المركزية. يمكن تحديد الإعدادات التالية استناداً إلى نظام الصوت المجهز في السيارة:

- تحسين المقعد – يمكن تعديل الصوت بحيث يمكن تكييفه بشكل أساسي مع السائق وجميع والخلف.
- محيط - وضع الصوت المحيطي مع إعدادات جهارة الصوت.
- نغمة - إعدادات للجهير والثلاثي ومعايل الصوت وغيرها.

معلومات ذات صلة

- Audio settings (ص. ٤١٤)
- التنقل بين عروض الشاشة المركزية (ص. ٩٤)

*High Performance

- نغمة - إعدادات للجهير والثلاثي ومعايل الصوت وغيرها.
- توازن - التوازن بين مكبرات الصوت اليمنى/اليسرى والتوازن بين مكبرات الصوت الأمامية/الخلفية.
- أصوات النظام - لضبط مستوى الصوت في مختلف نُظم السيارة، مثل تحكم بالصوت، مساعد الركن ونغمة رنين الهاتف.

Performance

- النغمة والموازنة - الموازنة بين مكبرات الصوت وإعدادات الجهير والثلاثي ومعايل الصوت على سبيل المثال.
- أصوات النظام - لضبط مستوى الصوت في مختلف نُظم السيارة، مثل تحكم بالصوت، مساعد الركن ونغمة رنين الهاتف.

معلومات ذات صلة

- انطباع الصوت* (ص. ٤١٥)
- مشغل الوسائط (ص. ٤٢٤)
- إعدادات نظام التعرف على الصوت (ص. ١٢٣)
- إعدادات الهاتف (ص. ٤٤٥)
- الصوت، الوسائط والإنترنت (ص. ٤١٤)
- السيارة المتصلة بالإنترنت* (ص. ٤٤٨)

^١ ينطبق على السيارات ذات عجلة القيادة جهة اليسار. وفي السيارات ذات عجلة القيادة جهة اليمين - امسح في الاتجاه العكسي.

بعض التطبيقات الأساسية تظل متوفرة دومًا. يمكن تنزيل تطبيقات إضافية، مثل الراديو على شبكة الإنترنت وخدمات الموسيقى، عندما تكون السيارة متصلة بالإنترنت.

لا تكون بعض التطبيقات متاحة للاستخدام إلا في حال اتصال السيارة بالإنترنت.

ابدأ تشغيل التطبيق من خلال الضغط على التطبيق في عرض التطبيقات ضمن شاشة العرض المركزية.

ينبغي تحديث جميع التطبيقات المستخدمة إلى أحدث إصدار لكل منها.

معلومات ذات صلة

- تنزيل التطبيقات (ص. ٤١٦)
- تحديث التطبيقات (ص. ٤١٧)
- حذف التطبيقات (ص. ٤١٧)
- Apple® CarPlay* (ص. ٤٣٣)
- Android Auto* (ص. ٤٣٦)
- السيارة المتصلة بالإنترنت* (ص. ٤٤٨)
- مساحة التخزين على القرص الصلب (ص. ٤٥٥)
- البنود والشروط ومشاركة البيانات الخاصة بالمستخدم (ص. ٤٥٣)

تنزيل التطبيقات

يمكن تنزيل تطبيقات جديدة عندما تكون السيارة متصلة بالإنترنت.

ملاحظة

قد يؤثر تنزيل البيانات في الخدمات الأخرى التي تقوم بنقل البيانات مثل راديو الإنترنت. في حالة تفاقم التأثير على الخدمات الأخرى بحيث يتسبب بإفساد النظام، فيمكن مقاطعة عملية التنزيل. أو، قد يكون من المناسب إيقاف تشغيل الخدمات الأخرى أو مقاطعتها.

ملاحظة

عند التنزيل باستخدام الهاتف، انتبه جيدًا لتكاليف مرور البيانات.

١. افتح تطبيق مركز التنزيلات في عرض التطبيقات.



٢. حدد تطبيقات جديدة لتتمكن من فتح قائمة بالتطبيقات المتاحة غير المثبتة على سيارتك.

٣. المس الصف الخاص بأي تطبيق لتوسيعه في القائمة وللحصول على المزيد من المعلومات عن ذلك التطبيق.

٤. حدد تثبيت لبدء التنزيل وتثبيت التطبيق المطلوب.

< يتم عرض حالة التنزيل والتثبيت أثناء العملية.

وتظهر رسالة في حالة تعذر بدء عملية التنزيل في الوقت الحالي. سيظل التطبيق في القائمة ويمكنك محاولة التنزيل مرة أخرى في أي وقت.

إلغاء التنزيل

– انقر على قطع لإلغاء التنزيل الحالي.

تجدد الإشارة إلى أنه يمكنك فقط إلغاء عملية التنزيل، أما بعد بدء مرحلة التثبيت فلا يمكن الإلغاء.

معلومات ذات صلة

- التطبيقات (ص. ٤١٥)
- تحديث التطبيقات (ص. ٤١٧)
- حذف التطبيقات (ص. ٤١٧)
- السيارة المتصلة بالإنترنت* (ص. ٤٤٨)
- إدارة تحديثات النظام عبر مركز التنزيل (ص. ٥٠٩)
- مساحة التخزين على القرص الصلب (ص. ٤٥٥)

حذف التطبيقات

يمكن إلغاء تثبيت التطبيقات عند اتصال السيارة بالإنترنت.
يلزم إغلاق التطبيق المستخدم كي تتمكن من إزالة تثبيته.

١. افتح تطبيق مركز التنزيلات في عرض التطبيقات.



٢. حدد تحديثات التطبيق لفتح قائمة بجميع التطبيقات المثبتة.

٣. حدد التطبيق المطلوب ثم حدد إزالة تثبيت لبدء عملية إزالة تثبيت التطبيق.

< بعد الانتهاء من إزالة تثبيت التطبيق، يختفي من القائمة.

معلومات ذات صلة

- التطبيقات (ص. ٤١٥)
- تنزيل التطبيقات (ص. ٤١٦)
- تحديث التطبيقات (ص. ٤١٧)
- إدارة تحديثات النظام عبر مركز التنزيل (ص. ٥٠٩)
- السيارة المتصلة بالإنترنت* (ص. ٤٤٨)

٢. حدد تحديثات التطبيق لفتح قائمة بالتحديثات المتاحة.

٣. حدد التطبيق المطلوب ثم حدد تثبيت.

< تبدأ عملية التحديث.

معلومات ذات صلة

- التطبيقات (ص. ٤١٥)
- تنزيل التطبيقات (ص. ٤١٦)
- حذف التطبيقات (ص. ٤١٧)
- إدارة تحديثات النظام عبر مركز التنزيل (ص. ٥٠٩)
- السيارة المتصلة بالإنترنت* (ص. ٤٤٨)

تحديث التطبيقات

عند توصيل السيارة بالإنترنت، يمكن عندها تحديث التطبيقات.

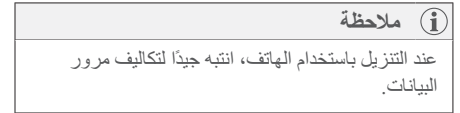
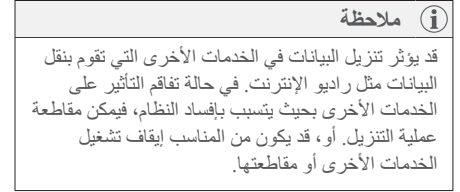

في حالة استخدام أحد التطبيقات أثناء عملية تحديث جارية، فسيتم إعادة تشغيله ليتم إتمام عملية التثبيت.

تحديث الكل

١. افتح تطبيق مركز التنزيلات في عرض التطبيقات.



٢. حدد تثبيت الكل.

< تبدأ عملية التحديث.

تحديث بعض

١. افتح تطبيق مركز التنزيلات في عرض التطبيقات.

الراديو

يمكن الاستماع إلى المحطات التي تبث عبر نطاقات التردد AM² و FM وإلى الراديو الرقمي (DAB)*. كذلك يمكن الاستماع إلى محطات إذاعية عبر الإنترنت عند اتصال السيارة بالإنترنت.

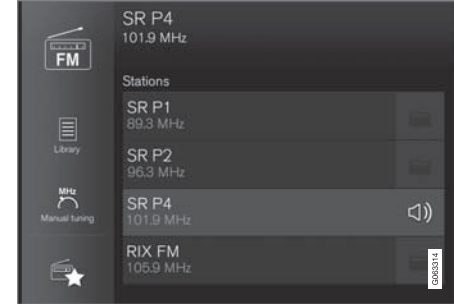

يمكن تشغيل الراديو باستخدام ميزة التعرف على الصوت أو لوحة مفاتيح عجلة القيادة أو الشاشة المركزية.



معلومات ذات صلة

- بدء تشغيل الراديو (ص. ٤١٨)
- تغيير نطاق المحطة الإذاعية ومحطة الراديو (ص. ٤١٩)
- حفظ قنوات الراديو في تطبيق مفضلات الراديو (ص. ٤٢١)
- إعدادات الراديو (ص. ٤٢١)

٢ يختلف التوفر باختلاف الطراز و/أو السوق.

بدء تشغيل الراديو

يتم بدء تشغيل الراديو من عرض التطبيقات في شاشة العرض المركزية.

١. افتح نطاق التردد المطلوب (مثلاً FM) من عرض التطبيقات.



٢. اختر إحدى محطات الراديو.

الأنواع - تشغيل فقط القنوات التي تبث النوع/البرنامج المحدد مثل موسيقى اليوب أو الكلاسيك.

تغيير المحطات ضمن القائمة المحددة

- اضغط **⏪** أو **⏩** من الشاشة المركزية أو لوحة المفاتيح اليمنى بعجلة القيادة.
- < يتحرك التحديد خطوة للأعلى أو للأسفل في قائمة التشغيل المحددة.

يمكنك أيضاً تغيير محطة الراديو في القائمة المحددة من خلال شاشة العرض المركزية.

معلومات ذات صلة

- الراديو (ص. ٤١٨)
- البحث عن محطات الراديو (ص. ٤٢٠)
- التحكم الصوتي بالراديو والوسائط (ص. ١٢٢)
- حفظ قنوات الراديو في تطبيق مفضلات الراديو (ص. ٤٢١)
- إعدادات الراديو (ص. ٤٢١)
- قائمة التطبيقات في شاشة السائق (ص. ٨٤)

تغيير نطاق المحطة الإذاعية ومحطة الراديو

تتيح التعليمات الواردة هنا معرفة كيفية تغيير موجة الراديو وعرض قائمة موجات الراديو ومحطات الراديو في القائمة المحددة.

تغيير الطول الموجي للراديو

مزر إصبعك سريعاً لإظهار عرض التطبيقات في شاشة العرض المركزية ولتحديد نطاق الراديو المفضل (مثلاً، FM)، أو افتح قائمة التطبيقات في شاشة السائق باستخدام لوحة المفاتيح على الجهة اليمنى من عجلة القيادة وحدد خيارك من هناك.

تغيير القوائم ضمن نطاق التردد

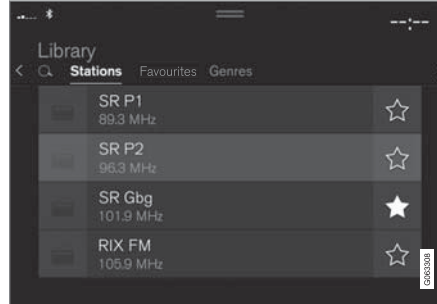

١. اضغط المكتبة.
 ٢. حدد التشغيل من محطات الإذاعة أو المفضلات أو الأنواع أو الباقات^٢.
 ٣. انقر على المحطة المطلوبة من القائمة.
- المفضلات - يشغل فقط القنوات المفضلة المحددة.

معلومات ذات صلة

- الراديو (ص. ٤١٨)
- البحث عن محطات الراديو (ص. ٤٢٠)
- تغيير نطاق المحطة الإذاعية ومحطة الراديو (ص. ٤١٩)
- حفظ قنوات الراديو في تطبيق مفضلات الراديو (ص. ٤٢١)
- إعدادات الراديو (ص. ٤٢١)
- التحكم الصوتي بالراديو والوسائط (ص. ١٢٢)

٢ الراديو الرقمي فقط (DAB*).

- إعدادات الراديو (ص. ٤٢١)

البحث اليدوي عن المحطة



يتيح البحث اليدوي إمكانية العثور على، وموافقة، المحطات الغير مدرجة في القائمة المنتجة تلقائياً والتي تضم أقوى المحطات في المنطقة.

عند التغيير إلى التوليف اليدوي، لن يتم تغيير تردد الراديو تلقائياً في حالة ضعف الاستقبال.

- اضغط ضبط يدوي، ثم اسحب عنصر التحكم أو اضغط <<K>> أو <>K>. يتيح الضغط المطول انتقال البحث إلى المحطة التالية المتاحة في نطاق التردد. يمكن كذلك استخدام لوحة المفاتيح اليمنى بعجلة القيادة.

معلومات ذات صلة

- الراديو (ص. ٤١٨)
- بدء تشغيل الراديو (ص. ٤١٨)
- تغيير نطاق المحطة الإذاعية ومحطة الراديو (ص. ٤١٩)
- التحكم الصوتي بالراديو والوسائط (ص. ١٢٢)

البحث عن محطات الراديو

يقوم الراديو تلقائياً بتجميع قائمة بمحطات الراديو في المنطقة ذات الإرسال الأقوى.

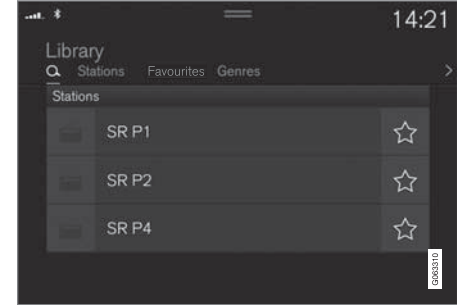

تختلف المعلومات التي يمكنك البحث من خلالها باختلاف نطاق التردد المحدد:

- AM^٤ — المحطة والتردد.
- FM - المحطة والنوع والتردد.
- *DAB - الباقات والمحطات.
- ١. اضغط المكتبة.
- ٢. اضغط .
- < عرض البحث مع فتح لوحة المفاتيح.
- ٣. أدخل عبارات البحث.
- < يتم إجراء البحث مع كل إدخال بالأحرف ويتم عرض النتائج حسب الفئات.

^٤ يختلف التوفر باختلاف الطراز و/أو السوق.

إعدادات الراديو

هناك العديد من الوظائف المختلفة في الراديو التي ينبغي تنشيطها أو إلغاء تنشيطها.

إلغاء الرسائل المرورية

يمكن مقاطعة إرسال الرسائل المرورية وغيرها مؤقتًا عن طريق النقر على  على لوحة مفاتيح عجلة القيادة جهة اليمين أو بالنقر على إلغاء في الشاشة المركزية.

تنشيط وإلغاء تنشيط وظائف الراديو

اسحب العرض العلوي للأسفل وحدد الإعدادات  الوسائط وموجة الراديو المطلوبة لعرض الوظائف المتاحة.

معلومات ذات صلة

- الراديو (ص. ٤١٨)
- بدء تشغيل الراديو (ص. ٤١٨)
- البحث عن محطات الراديو (ص. ٤٢٠)
- تغيير نطاق المحطة الإذاعية ومحطة الراديو (ص. ٤١٩)
- التحكم الصوتي بالراديو والوسائط (ص. ١٢٢)
- إعدادات الراديو (ص. ٤٢١)
- قائمة التطبيقات في شاشة السائق (ص. ٨٤)

حفظ قنوات الراديو في تطبيق مفضلات الراديو

بالإمكان إضافة قناة إذاعية إلى تطبيق مفضلات الراديو وقائمة المفضلات لموجة الراديو (مثلاً، FM). يمكن العثور أدناه على التعليمات حول كيفية إضافة قنوات الراديو وإزالتها.



مفضلات الراديو

يعرض تطبيق مفضلات الراديو قنوات الراديو المحفوظة من كل نطاقات التردد.



١. افتح تطبيق مفضلات الراديو من عرض التطبيق.
٢. انقر على المحطة المفضلة في القائمة لبدء التشغيل.

إضافة وإزالة مفضلات الراديو

١. المس  لإضافة قناة إلى مفضلات نطاق التردد ومفضلات تطبيق الراديو.
٢. المس المكتبة، ثم حدد تعديل والمس  لإزالة قناة إذاعية من المفضلات.

عند حفظ قناة راديو من قائمة المحطات، يقوم الراديو تلقائيًا بالبحث عن أفضل تردد. ولكن إذا تم حفظ قناة راديو من البحث اليدوي عن المحطات، فلن يقوم الراديو أوتوماتيكيًا بالتعبير إلى تردد أقوى.

إذا تمت إزالة قناة راديو من تطبيق مفضلات الراديو، فستتم إزالة القناة كذلك من قائمة المفضلات لنطاق التردد ذي الصلة.

AM/FM راديوه

- عرض معلومات البث: لعرض معلومات عن محتوى البرنامج، الفنان، إلخ.
- اسم برنامج التجميد: يتيح وقف تمرير اسم خدمة البرنامج بشكل متواصل كي يجمد الحركة بعد مرور ٢٠ ثانية.
- تحديد الإشعارات:
- التوقفات المحلية: تتيح مقاطعة تشغيل الوسائط الحالي وبث معلومات عن المشاكل المرورية بالجوار. يتواصل تشغيل مصدر الوسائط السابق بعد الانتهاء من الرسالة. الوظيفة التوقفات المحلية هي إصدار محدود جغرافياً من الوظيفة الإعلانات المرورية. يلزم تنشيط الوظيفة الإعلانات المرورية في الوقت نفسه.
- - الأخبار: تتيح مقاطعة تشغيل الوسائط الحالي وبث الأخبار. يتواصل تشغيل مصدر الوسائط السابق بعد انتهاء بث الأخبار.

- - إنذار: تتيح مقاطعة تشغيل الوسائط الحالي وإرسال تنبيهات بشأن الحوادث الهامة والكوارث. يتواصل تشغيل مصدر الوسائط السابق بعد الانتهاء من الرسالة.
- - الإعلانات المرورية: تتيح مقاطعة تشغيل الوسائط الحالي وبث معلومات عن المشاكل المرورية. يتواصل تشغيل مصدر الوسائط السابق بعد الانتهاء من الرسالة.

DAB* (الراديو الرقمي)

- ترتيب الخدمات: خيار حول كيفية ترتيب القنوات. إما حسب الترتيب الأبجدي أو حسب رقم الخدمة.
- رابط DAB إلى DAB: تتيح بدء وظيفة الربط في DAB. عند فقد استقبال قناة الراديو فسيتم البحث عن قناة أخرى تلقائياً في مجموعة أخرى.

- رابط DAB إلى FM: تتيح بدء وظيفة الربط بين DAB و FM. عند فقدان إشارة استقبال قناة الراديو، سيتم البحث تلقائياً عن تردد FM بديل.
- عرض معلومات البث: تتيح عرض نص الراديو أو أنواع محددة من نصوص الراديو، مثل الفنان.
- إظهار الصور المرتبطة بالبرنامج: تتيح عرض صور البرامج على الشاشة أو إخفاء ذلك.
- تحديد الإعلانات: تتيح تحديد أنواع الرسائل التي سيتم استقبالها أثناء تشغيل DAB. ستقوم الرسائل المحددة بمقاطعة التشغيل الحالي للوسائط لتشغيل الرسالة. يتواصل تشغيل مصدر الوسائط السابق بعد الانتهاء من الرسالة.
- - إنذار: تتيح مقاطعة تشغيل الوسائط الحالي وإرسال تنبيهات بشأن الحوادث الهامة والكوارث. يتواصل تشغيل مصدر الوسائط السابق بعد الانتهاء من الرسالة.

- - وميض الطرق المرورية: تتيح استلام معلومات عن المشاكل المرورية.
- - وميض الأخبار: تتيح استقبال الأخبار.
- - وميض النقل: تتيح استقبال معلومات حول وسائل النقل العام، مثل الجداول الزمنية للعبارات والقطارات.
- - تحذير/خدمات: تتيح استقبال معلومات عن الأحداث ذات الأهمية الأقل مما يُعرض في وظيفة الإنذار، مثل انقطاع التيار الكهربائي.

معلومات ذات صلة

- الراديو (ص. ٤١٨)
- الراديو الرقمي* (ص. ٤٢٣)
- الرموز في شريط حالة الشاشة المركزية (ص. ١٠٢)

راديو RDS

يعني (Radio Data System) RDS أن الراديو يقوم تلقائياً بالتغيير إلى استقبال أقوى محطة إرسال. يوفر RDS إمكانية استقبال المعلومات المرورية والبحث عن أنواع برامج معينة. RDS نظام البيانات الإذاعية - يربط نظام البيانات الإذاعية أجهزة بث FM بشبكة المحطات الإذاعية. ترسل محطة FM، الموجودة في شبكة كهذه، معلومات تعطي راديو RDS الوظائف التالية:

- الانتقال أوتوماتيكياً إلى إرسال أقوى إذا كان الاستقبال في المنطقة سيئاً.
- البحث في فئات البرامج، مثل أنواع البرامج أو المعلومات المرورية.
- تلقي معلومات نصية حول برامج الراديو الذي يجري الاستماع إليه.

ملاحظة

بعض محطات الراديو لا تستخدم نظام RDS أو تستخدم أجزاء معينة فقط من وظائفه.

عند بث أخبار أو رسائل مرورية، يستطيع الراديو تبديل المحطات ومقاطعة مصدر الصوت الذي يعمل حالياً. يعرض الراديو مصدر الصوت السابق ومستوى الصوت كذلك في حالة توقف بث نوع البرنامج المضبوط. للرجوع خطوة للخلف، اضغط على لوحة المفاتيح جهة اليمين في عجلة القيادة أو انقر إلغاء في الشاشة المركزية.

معلومات ذات صلة

- الراديو (ص. ٤١٨)
- إعدادات الراديو (ص. ٤٢١)

الربط بين FM والراديو الرقمي*

تعمل الوظيفة على تمكين الراديو الرقمي (DAB) من الانتقال من قناة ذات استقبال رديء أو ينعدم فيها الاستقبال إلى القناة نفسها في مجموعة قنوات أخرى (الباقية) ذات استقبال أفضل، وذلك ضمن نطاق DAB و/أو بين DAB وFM.

ربط DAB إلى DAB وDAB إلى FM

1. اضغط الإعدادات في العرض العلوي.
2. اضغط الوسائط ← DAB.
3. ضع علامة/قم بإزالة العلامة رابط DAB إلى DAB و/أو رابط DAB إلى FM لتنشيط/إلغاء تنشيط الوظائف المعنية.

معلومات ذات صلة

- الراديو الرقمي* (ص. ٤٢٣)
- الراديو (ص. ٤١٨)
- إعدادات الراديو (ص. ٤٢١)

معلومات ذات صلة

- الربط بين FM والراديو الرقمي* (ص. ٤٢٣)
- تغيير نطاق المحطة الإذاعية ومحطة الراديو (ص. ٤١٩)
- البحث عن محطات الراديو (ص. ٤٢٠)
- حفظ قنوات الراديو في تطبيق مفضلات الراديو (ص. ٤٢١)
- التحكم الصوتي بالراديو والوسائط (ص. ١٢٢)
- إعدادات الراديو (ص. ٤٢١)

الراديو الرقمي*

الراديو الرقمي (DAB^١) عبارة عن نظام للبيث الرقمي خاص بالراديو. يدعم الراديو DAB وDAB+ وDMB^٢.

يمكن تشغيل الراديو باستخدام ميزة التعرف على الصوت أو لوحة مفاتيح عجلة القيادة أو الشاشة المركزية.



يتم تشغيل تطبيق الراديو الرقمي من عرض التطبيق في الشاشة المركزية.



تتم إعادة تشغيل الراديو الرقمي بنفس أسلوب تشغيل نطاقات الراديو الأخرى، مثل FM. وإلى جانب خيار تحديد إعادة التشغيل من محطات الإذاعة، والمفضلات، والأنواع، يوجد أيضاً خيار تحديد إعادة التشغيل من القنوات الفرعية والباقيات. المجموعات عبارة عن مجموعة من قنوات الراديو (مجموعة قنوات) تبث على التردد نفسه.

في حالة نقل قناة الراديو للشعار الخاص بها، فسيتم تنزيله وعرضه بجوار اسم المحطة (يختلف الوقت المستغرق للتنزيل).

القناة الفرعية DAB

يُطلق على المكونات الثانوية عادة القنوات الفرعية. وهذه القنوات قنوات مؤقتة ويمكن أن تحتوي، على سبيل المثال، على ترجمات للبرنامج الرئيسي إلى لغات أخرى. يشار إلى القنوات الفرعية برمز سهم في قائمة القنوات.

^١ Digital Audio Broadcasting
^٢ Digital Multimedia Broadcasting

مشغل الوسائط

يمكن أن يشغل مشغل الوسائط صوتاً من مصدر صوت خارجي موصل عبر منفذ USB أو Bluetooth. وكذلك يمكن أن يشغل تنسيق فيديو عبر منفذ USB. سواء أكانت السيارة متصلة بالإنترنت أم لا، يمكن سماع راديو الويب أو الكتب الصوتية أو خدمات الصوت الأخرى عبر التطبيقات.



يعمل مشغل الوسائط من الشاشة المركزية ولكن يمكن تشغيل العديد من الوظائف باستخدام لوحة المفاتيح اليمنى بعجلة القيادة أو التعرف على الصوت.



يعمل الراديو من مشغل الوسائط وهو موصوف في قسم منفصل.

معلومات ذات صلة

- تشغيل الوسائط (ص. ٤٢٤)
- التحكم في الوسائط وتغيير مصدرها (ص. ٤٢٦)

تشغيل الوسائط

يتم التحكم في مشغل الوسائط من الشاشة المركزية. ويمكن تشغيل العديد من الوظائف باستخدام لوحة المفاتيح اليمنى بعجلة القيادة أو التعرف على الصوت.

يقوم مشغل الوسائط كذلك بتشغيل الراديو وهو موصوف في قسم مستقل.

بدء تشغيل مصدر الوسائط



عرض التطبيق (صورة عامة، تختلف التطبيقات الأساسية باختلاف السوق والطرز).

- البحث في الوسائط (ص. ٤٢٧)
- التطبيقات (ص. ٤١٥)
- الراديو (ص. ٤١٨)
- فيديو (ص. ٤٢٨)
- الوسائط عبر Bluetooth® (ص. ٤٢٩)
- الوسائط عن طريق منفذ USB (ص. ٤٣٠)
- السيارة المتصلة بالإنترنت* (ص. ٤٤٨)

- Apple® CarPlay* (ص. ٤٣٣)
- Android Auto* (ص. ٤٣٦)
- التحكم الصوتي بالراديو والوسائط (ص. ١٢٢)
- تنسيقات الوسائط المتوافقة (ص. ٤٣٢)

الوسائط مع الاتصال بالإنترنت
إعادة تشغيل الوسائط من التطبيقات المتصلة بالإنترنت:

١. قم بتوصيل السيارة بالإنترنت.
 ٢. افتح التطبيق الحالي من عرض التطبيقات.
 - < تبدأ عملية التشغيل.
- اقرأ القسم المنفصل حول كيفية تنزيل التطبيقات.

فيديو

١. قم بتوصيل مصدر الوسائط.
٢. افتح تطبيق USB من عرض التطبيق.
٣. انقر على عنوان العنصر المطلوب تشغيله.
- < تبدأ عملية التشغيل.

Apple CarPlay

CarPlay موصوف في قسم منفصل.

Android Auto

Android Auto موصوف في قسم منفصل.

معلومات ذات صلة

- إدارة قائمة التطبيقات في شاشة السائق (ص. ٨٤)
- الراديو (ص. ٤١٨)
- التحكم في الوسائط وتغيير مصدرها (ص. ٤٢٦)
- توصيل جهاز عن طريق منفذ USB (ص. ٤٣٠)
- توصيل جهاز عبر Bluetooth® (ص. ٤٣٠)
- تنزيل التطبيقات (ص. ٤١٦)
- السيارة المتصلة بالإنترنت* (ص. ٤٤٨)
- فيديو (ص. ٤٢٨)

ذاكرة USB

١. أدخل ذاكرة USB.

٢. افتح تطبيق USB من عرض التطبيق.

٣. حدد ما ترغب في تشغيله.

< تبدأ عملية التشغيل.

مشغل Mp3 و iPod®

ملاحظة

لبدء التشغيل من iPod، استخدم تطبيق iPod (وليس USB).

عند استخدام iPod كمصدر صوت، فيكون لنظام الصوت والوسائط بالسيارة قائمة ذات بنية مشابهة لبنية القائمة الخاصة بـ iPod.

١. قم بتوصيل مصدر الوسائط.

٢. ابدأ التشغيل في مصدر الوسائط المتصل.

٣. افتح التطبيق (iPod, USB) في عرض التطبيقات.

< تبدأ عملية التشغيل.

الجهاز المتصل عن طريق بلوتوث

١. قم بتنشيط Bluetooth في مصدر الوسائط.

٢. قم بتوصيل مصدر الوسائط.

٣. ابدأ التشغيل في مصدر الوسائط المتصل.

٤. افتح تطبيق Bluetooth من عرض التطبيق.

< تبدأ عملية التشغيل.

تغيير جهاز - انقر على الزر للتبديل بين أجهزة USB في حالة توصيل أكثر من جهاز.



معلومات ذات صلة

- مشغل الوسائط (ص. ٤٢٤)
- البحث في الوسائط (ص. ٤٢٧)
- Audio settings (ص. ٤١٤)
- التطبيقات (ص. ٤١٥)
- Gracenote® (ص. ٤٢٧)
- التحكم الصوتي بالراديو والوسائط (ص. ١٢٢)

تغيير المسار/الأغنية - انقر على المسار المطلوب في الشاشة المركزية، اضغط على <<< أو >>> أسفل الشاشة المركزية أو لوحة المفاتيح اليمنى في عجلة القيادة.

التقديم السريع/النقل في الوقت - انقر على محور الوقت في الشاشة المركزية واسحب في أي جهة أو اضغط مع الاستمرار في الضغط على <<< أو >>> أسفل الشاشة المركزية أو لوحة المفاتيح اليمنى في عجلة القيادة.

تغيير الوسائط - حدد من المصادر السابقة في التطبيق، ومن عرض التطبيقات، اضغط على التطبيق المطلوب أو حدد باستخدام لوحة المفاتيح اليمنى بعجلة القيادة عبر قائمة التطبيقات.

المكتبة - انقر على الزر للتشغيل من المكتبة.



تبديل - انقر على الزر لخلط ترتيب التشغيل.



متشابه - انقر على الزر لاستخدام Gracenote للبحث عن موسيقى مشابهة على جهاز USB وإنشاء قائمة التشغيل منها. يمكن أن تحتوي قائمة التشغيل على ٥٠ أغنية بحد أقصى.



التحكم في الوسائط وتغيير مصدرها

يمكن التحكم في تشغيل الوسائط بواسطة التحكم الصوتي أو من لوحة المفاتيح في عجلة القيادة أو من شاشة العرض المركزية. يمكن تشغيل مشغل الوسائط باستخدام ميزة التعرف على الصوت أو لوحة مفاتيح عجلة القيادة أو الشاشة المركزية.



مستوى الصوت - أدر مقياس التحكم أسفل الشاشة المركزية أو اضغط ▲ ▼ من لوحة المفاتيح اليمنى في عجلة القيادة لزيادة مستوى الصوت أو خفضه.

تشغيل/إيقاف مؤقت - اضغط على الصورة الخاصة بالملف الصوتي الذي يعمل أو الزر أسفل الشاشة المركزية أو في لوحة المفاتيح اليمنى بعجلة القيادة.

Gracenote®

Gracenote يحدد هوية المؤدي وعنوان المقطع الصوتي والصور المرتبطة به والتي يتم عرضها أثناء التشغيل. Gracenote MusicID® هو مقياس للتعرف على الموسيقى. يمكن عرض معلومات عن الموسيقى من خلال تحديد وتقييم المعلومات من بيانات التعريف المضمنة في الملفات الموسيقية. وفي بعض الأحيان، قد تكون بيانات التعريف الصادرة من مصادر مختلفة غير متسقة أو غير ملائمة. يدعم Gracenote المعالجة الصوتية لأسماء الفنانين وعناوين الألبومات وأنواعها. بالتالي، يمكن من خلاله استخدام التحكم الصوتي لتشغيل الموسيقى.

١. اضغط الإعدادات في العرض العلوي.
٢. اضغط الوسائط ← Gracenote®.
٣. حدد إعدادات بيانات Gracenote:

- بحث Gracenote® في وضع الاتصال - البحث في قاعدة بيانات Gracenote عبر الإنترنت لتشغيل الوسائط.
- نتائج Gracenote® المتعددة - تحديد كيفية ظهور بيانات Gracenote في نتائج البحث المتعددة:
 - ١- يتم استخدام البيانات الأصلية للملف.
 - ٢- يتم استخدام بيانات Gracenote.
 - ٣- يمكن تحديد Gracenote أو البيانات الأصلية.
- لا شيء - لا تظهر أي نتائج.

تحديث Gracenote

يتم تحديث محتوى قاعدة بيانات Gracenote باستمرار. قم بتنزيل آخر التحديثات للاستفادة من التحسينات.

- أدخل الأحرف والرموز والكلمات يدويًا في شاشة العرض المركزية (ص. ١٠٧)

البحث في الوسائط

يمكن البحث عن الفنان أو المؤلف أو عنوان الأغنية أو الألبوم أو الفيديو أو الكتاب الصوتي أو قائمة التشغيل أو البودكاست في حال كانت السيارة متصلة بالإنترنت (الوسائط الرقمية عبر الإنترنت).

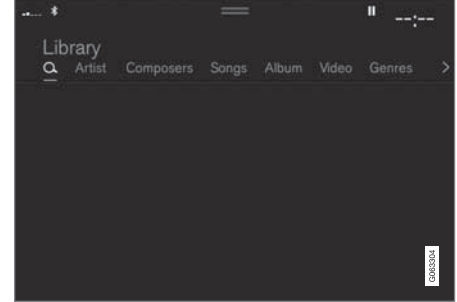

١. اضغط 🔍.
- < عرض البحث مع فتح لوحة المفاتيح.
٢. أدخل عبارات البحث.
٣. اضغط بحث.
- < يتم البحث في الأجهزة المتصلة وتظهر نتائج البحث حسب الفئة.
- امسح للجانب عبر الشاشة لإظهار كل فئة بصورة منفصلة.

معلومات ذات صلة

- مشغل الوسائط (ص. ٤٢٤)
- السيارة المتصلة بالإنترنت* (ص. ٤٤٨)
- تشغيل الوسائط (ص. ٤٢٤)

▶▶ للحصول على المعلومات وللتنزيل، راجع
www.volvocars.com/intl/support

معلومات ذات صلة

- تشغيل الوسائط (ص. ٤٢٤)
- اتفاقية ترخيص الصوت والوسائط (ص. ٤٥٦)
- التحكم الصوتي بالراديو والوسائط (ص. ١٢٢)

فيديو

يمكن تشغيل الفيديو من أجهزة USB المتصلة باستخدام مشغل الوسائط.
لا تظهر صورة عند بدء السيارة في الحركة ولكن فقط يتم تشغيل الصوت. وتظهر الصورة مرة أخرى عند توقف السيارة عن الحركة.
يمكن العثور على المعلومات حول التنسيقات المتوافقة للوسائط في قسم منفصل.

معلومات ذات صلة

- تشغيل مقطع فيديو (ص. ٤٢٨)
- تشغيل DivX® (ص. ٤٢٩)
- إعدادات الفيديو (ص. ٤٢٩)
- تنسيقات الوسائط المتوافقة (ص. ٤٣٢)

تشغيل مقطع فيديو

يتم تشغيل مقاطع الفيديو باستخدام التطبيق USB في عرض التطبيقات.
١. توصيل مصدر للوسائط (جهاز USB).
٢. افتح تطبيق USB من عرض التطبيق.
٣. اضغط على عنوان المقطع الذي تريد تشغيله.
< تبدأ عملية التشغيل.

قد تكون عملية العثور على ملفات الفيديو عسيرة في حال كان جهاز USB يتضمن مقاطع موسيقية وملفات صوتية أيضًا. في هذه الحالة، من الممكن العثور عليها من خلال الانتقال إلى المكتبة وتحديد علامة تبويب الفيديو.

معلومات ذات صلة

- فيديو (ص. ٤٢٨)
- تشغيل DivX® (ص. ٤٢٩)
- إعدادات الفيديو (ص. ٤٢٩)
- تنسيقات الوسائط المتوافقة (ص. ٤٣٢)

الوسائط عبر Bluetooth®

لقد تم تجهيز مشغل الوسائط في السيارة بتقنية Bluetooth ويمكنه تشغيل ملفات الصوت لاسلكياً من الأجهزة الخارجية التي تدعم تقنية Bluetooth، مثل الهواتف المحمولة والأجهزة اللوحية. لكي يتمكن مشغل الوسائط من تشغيل ملفات الصوت لاسلكياً من جهاز خارجي، يجب توصيل الجهاز أولاً بالسيارة عبر Bluetooth.

معلومات ذات صلة

- توصيل جهاز عبر Bluetooth® (ص. ٤٣٠)
- توصيل الهاتف بالسيارة عبر البلوتوث للمرة الأولى (ص. ٤٣٩)
- تشغيل الوسائط (ص. ٤٢٤)
- تنسيقات الوسائط المتوافقة (ص. ٤٣٢)

إعدادات الفيديو

يمكن تغيير إعدادات لغة معينة بغية تشغيل الفيديو. عندما يكون مشغل الفيديو في وضع ملء الشاشة، أو عند فتح العرض العلوي والضغط على الإعدادات ← الوسائط ← فيديو، يمكن ضبط ما يلي: لغة الصوت ولغة الترجمة.

معلومات ذات صلة

- فيديو (ص. ٤٢٨)

تشغيل DivX®

يلزم تسجيل جهاز DivX® Certified لتتمكن من تشغيل أفلام DivX الفيديو عند الطلب (VOD) التي اشتريتها.

١. اضغط الإعدادات في العرض العلوي.
٢. انقر على فيديو ← DivX® VOD واحصل على رمز التسجيل.
٣. انتقل إلى vod.divx.com للمزيد من المعلومات ولإتمام عملية التسجيل.

معلومات ذات صلة

- فيديو (ص. ٤٢٨)
- تشغيل مقطع فيديو (ص. ٤٢٨)
- إعدادات الفيديو (ص. ٤٢٩)
- تنسيقات الوسائط المتوافقة (ص. ٤٣٢)

توصيل جهاز عن طريق منفذ USB

يمكن توصيل مصدر صوت خارجي، على سبيل المثال iPod® أو مشغل MP3 بنظام الصوت عبر أحد منافذ USB في السيارة. يجب أن يكون الهاتف موصلاً بمنفذ USB ذي الإطار الأبيض (إذا كان هناك منفذين USB) عند استخدام Apple CarPlay* و Android Auto*.

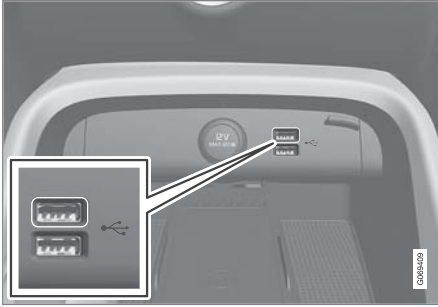

منفذات USB (النوع A) أسفل شاشة العرض المركزية.

الوسائط عن طريق منفذ USB

يمكن توصيل مصدر صوت خارجي، على سبيل المثال iPod® أو مشغل MP3 بنظام الصوت عبر منفذ USB في السيارة. يتم شحن الأجهزة التي تحتوي على بطاريات قابلة للشحن أثناء توصيلها عبر USB وعندما يكون الإشعال في الموضع I أو II أو عندما يكون المحرك يعمل.

يمكن تحميل محتوى المصدر الخارجي بسرعة أكبر إذا كان يتكون من تنسيقات متوافقة فقط. يمكن كذلك تشغيل ملفات الفيديو بواسطة منفذ USB.

لدى بعض مشغلي MP3 نظاماً خاصاً بهم للملفات لا تدعمه السيارة.

معلومات ذات صلة

- توصيل جهاز عن طريق منفذ USB (ص. ٤٣٠)
- تشغيل الوسائط (ص. ٤٢٤)
- فيديو (ص. ٤٢٨)
- أوضاع الإشعال (ص. ٣٥٣)
- المواصفات التقنية لأجهزة USB (ص. ٤٣١)
- Apple® CarPlay* (ص. ٤٣٣)
- Android Auto* (ص. ٤٣٦)

توصيل جهاز عبر Bluetooth®

فم بتوصيل جهاز Bluetooth® بالسيارة بغية تشغيل الوسائط لاسلكياً وتوصيل السيارة بالإنترنت حيثما يكون ذلك ممكناً. الكثير من الهواتف المتوفرة في الأسواق مزودة بتقنية Bluetooth® ولكن ليس كلها متوافق تماماً مع السيارة.

للحصول على معلومات حول التوافق، راجع

support.volvocars.com.

إجراء توصيل جهاز الوسائط هو مماثل لإجراء توصيل هاتف بالسيارة عبر Bluetooth®.

معلومات ذات صلة

- الوسائط عبر Bluetooth® (ص. ٤٢٩)
- توصيل الهاتف بالسيارة عبر البلوتوث للمرة الأولى (ص. ٤٣٩)
- تشغيل الوسائط (ص. ٤٢٤)

معلومات ذات صلة

- الوسائط عن طريق منفذ USB (ص. ٤٣٠)

المواصفات التقنية لأجهزة USB

ينبغي الالتزام بالمواصفات التالية للقدرة على قراءة محتويات أجهزة USB. لن يظهر أي تسلسل للمجلدات في الشاشة المركزية خلال التشغيل.

الرقم الأقصى	
٠٠٠١٥	الملفات
٠٠٠١	المجلدات
٨	مستوى المجلدات
١٠٠	قوائم التشغيل
٠٠٠١	العناصر في قائمة التشغيل
بلا حدود	المجلدات الفرعية

المواصفات التقنية لجهاز توصيل USB A

- مقيس نوع A
- الإصدار 2.0
- إمداد الفولتية ٥ فولت
- أقصى إمداد للتيار ٢,١ أمبير

المواصفات التقنية لجهاز توصيل USB C

- مقيس من النوع C
- الإصدار 3.1
- إمداد الفولتية ٥ فولت
- أقصى إمداد للتيار ٣,٠ أمبير



مدخل USB* (النوع C) في الجهة الخلفية من كونسول النفق لشحن الهواتف والأجهزة اللوحية على سبيل المثال*.

معلومات ذات صلة

- تشغيل الوسائط (ص. ٤٢٤)
- الوسائط عن طريق منفذ USB (ص. ٤٣٠)
- مشغل الوسائط (ص. ٤٢٤)
- المواصفات التقنية لأجهزة USB (ص. ٤٣١)
- المواصفات التقنية لأجهزة USB (ص. ٤٣١)
- Apple® CarPlay* (ص. ٤٣٣)
- Android Auto* (ص. ٤٣٦)

٨ لا يمكن استخدام هذا المدخل لتشغيل الوسائط في نظام الصوت أو الوسائط في السيارة.

تنسيقات الوسائط المتوافقة

ينبغي استخدام تنسيقات الملفات التالية لتشغيل الوسائط.

ملفات الصوت

الترميز	امتداد الملفات	التنسيق
MPEG1 Layer III و MPEG2 Layer III و MP3 Pro (متوافق mp3) و (متوافق MP3 HD mp3).	mp3.	MP3
AAC LC(MPEG-4 part III HE-AAC و Audio (aacPlus v1/v2)	.m4a، .m4b، .aac	AAC
WMA9/10 Pro و WMA8/9	wma.	WMA
LPCM	wav.	WAV
FLAC	flac.	FLAC

ملفات الفيديو

امتداد الملفات	التنسيق
.mp4، .m4v	MP4
m1 v. و mpeg و mp2. و mpg.	MPEG-PS
avi.	AVI
avi، .divx.	AVI (DivX)
wmv. و asf.	ASF

الترجمات

التنسيق	امتداد الملفات
SubViewer	sub.
SubRip	srt.
SSA	ssa.

DivX®

تم اختبار أجهزة DivX المعتمدة لتشغيل فيديوهات DivX ذات جودة عالية. عند استخدام شعار DivX، لك الحرية في تشغيل أفلام DivX.

ملف التعريف	DivX Home Theater
ترميز الفيديو	MPEG-4 و DivX
التباين	٧٢٠x٥٧٦
معدل البت	٤,٨ ميجابايت في الثانية
معدل الإطار	٣٠ إطار في الثانية
امتداد الملفات	avi. و divx.
الحجم الأقصى للملف	٤ جيجابايت
ترميز الصوت	AC3 و MP3
الترجمات	XSUB

الوظائف الخاصة	ترجمات متعددة وصوت متعدد ومواصلة التشغيل
المرجع	استيفاء كل متطلبات ملف تعريف DivX Home Theater. تفضل بزيارة divx.com لمزيد من المعلومات ولأدوات برمجية لتحويل ملفاتك إلى ملفات فيديو DivX Home Theater.

معلومات ذات صلة

- مشغل الوسائط (ص. ٤٢٤)
- فيديو (ص. ٤٢٨)
- تشغيل DivX® (ص. ٤٢٩)

استخدام Apple® CarPlay®*

بغية استخدام CarPlay، ينبغي تنشيط وظيفة التحكم الصوتي Siri على جهازك iOS. كما يجب أن يكون الجهاز متصلاً بالإنترنت عبر شبكة Wi-Fi أو شبكة الجوال كي يتاح تشغيل الوظائف.

فم بتوصيل جهاز iOS ثم ابدأ بتشغيل CarPlay

ملاحظة ⓘ

لا يمكن استخدام CarPlay إلا في حالة إلغاء تنشيط Bluetooth. وبالتالي ففي حالة توصيل هاتفك أو مشغل وسائط بالسيارة عبر Bluetooth فإنه لن يكون متاحاً أثناء تنشيط CarPlay. يلزم استخدام مصدر إنترنت بديل لاتصال تطبيقات السيارة بالإنترنت. استخدم Wi-Fi أو المودم المضمن بالسيارة*.

ليبدء تشغيل CarPlay من جهاز iOS لم يتم توصيله سابقاً:

١. فم بتوصيل جهاز iOS يدعم CarPlay إلى منفذ USB. في حال وجود منفذ USB، ينبغي استخدام المنفذ المحاط بإطار أبيض.
٢. اقرأ البنود والشروط ثم انقر على قبول للتوصيل.
٣. يتم فتح العرض الفرعي مع CarPlay وتظهر التطبيقات المتوافقة.
٤. انقر على التطبيق المطلوب.
٥. يتم فتح التطبيق.

برنامج Siri مبكراً جداً، اضغط زر عجلة القيادة ⓘ٤٤ بصورة مستمرة.

إن استخدامك Apple CarPlay يعتبر موافقةً منك على: اعتبار Apple CarPlay خدمة مقدمة من

Apple Inc. وبموجب البنود والشروط السارية فإن Apple CarPlay تخلي مسؤوليتها عن استخدام أو المزايا/التطبيقات. عند استخدام Apple CarPlay، يتم نقل معلومات معينة من سيارتك (تشمل موقع السيارة) إلى هاتفك iPhone. وفيما يتعلق بشركة Volvo Cars فأنتم تتحمل المسؤولية كاملة عن أي استخدام يقع منكم أو أي شخص آخر لبرنامج Apple CarPlay.

معلومات ذات صلة

- استخدام Apple® CarPlay® (ص. ٤٣٣)
- إعدادات Apple® CarPlay® (ص. ٤٣٤)
- التعرف على الصوت (ص. ١١٩)
- إعادة تعيين الإعدادات في شاشة العرض المركزية (ص. ١١٢)

Apple® CarPlay®*

CarPlay يتيح لك خيار سماع الملفات الصوتية وإجراء مكالمات هاتفية والحصول على الاتجاهات وإرسال/استقبال رسائل واستخدام Siri، كل ذلك دون تشتيت انتباهك أثناء القيادة.

يعمل CarPlay مع أجهزة iOS محددة. إذا كانت السيارة لا تدعم CarPlay بالفعل، فيوجد خيار لتثبيتها بآثر رجعي. اتصل بوكيل فولفو لتثبيت CarPlay.



يوفر موقع Apple التالي www.apple.com/ios/carplay معلومات عن التطبيقات المدعومة وعن أجهزة iOS المتوافقة. في بعض الأحيان، قد يؤدي استخدام التطبيقات الغير متوافقة مع CarPlay إلى انقطاع الاتصال بين الجهاز والسيارة. تجدر الإشارة إلى عدم تحمل Volvo لأي مسؤولية عن المحتوى الموجود في CarPlay.

عند استخدام وظيفة التنقل في الخريطة من خلال CarPlay، لن تكون وظيفة التوجيه متوفرة في شاشة السائق بل فقط في شاشة العرض المركزية.

عند بدء تشغيل نظام الملاحة بواسطة Apple CarPlay، سوف يتم إيقاف التوجيه التفصيلي الأصلي للمسار الجاري تنفيذه.

يمكن التحكم في تطبيقات CarPlay عبر شاشة العرض المركزية أو جهاز iOS أو بواسطة لوحة المفاتيح اليمنى في عجلة القيادة (بتطبيق على وظائف معينة فقط). كما يمكن التحكم صوتياً في التطبيقات باستخدام Siri. ضغطة طويلة على زر عجلة القيادة ⓘ٤٤ ليبدء التحكم الصوتي باستخدام Siri وضغطة قصيرة لتنشيط التحكم الصوتي الخاص بالسيارة. إذا توقف

▶▶ البدء بتشغيل CarPlay

لبدء تشغيل CarPlay من جهاز iOS سيق أن تم توصيله:

١. ثم توصيل جهاز iOS إلى منفذ USB في حال وجود منفذ USB، يلزم استخدام المنفذ المُحاط بإطار أبيض.

< إذا تم تحديد الإعداد لبدء التشغيل التلقائي - سيتم عرض اسم الجهاز. يتم فتح العرض الفرعي لـ CarPlay تلقائياً في الحالات التي يتم فيها عرض الصفحة الرئيسية عند توصيل جهاز iOS.

٢. إذا لم يتم فتح العرض الفرعي لـ CarPlay تلقائياً، المس اسم الجهاز. يتم فتح العرض الفرعي مع CarPlay وتظهر التطبيقات المتوافقة.

٣. إذا كان أحد التطبيقات نشطاً في نفس العرض الفرعي، المس **Apple CarPlay** في عرض التطبيقات.

< يتم فتح العرض الفرعي مع CarPlay وتظهر التطبيقات المتوافقة.

٤. انقر على التطبيق المطلوب.

< يتم فتح التطبيق.

يتم تشغيل CarPlay في الخلفية إذا كان قد تم تشغيل تطبيق آخر في نفس العرض الفرعي أو إذا كان قد سبق تنشيط التطبيق عند إنشاء الاتصال. لإظهار CarPlay في العرض الفرعي مرة أخرى - انقر على رمز CarPlay في عرض التطبيقات.

تبديل الاتصال بين CarPlay و iPod

CarPlay إلى iPod

١. اضغط الإعدادات في العرض العلوي.

٢. تابع إلى اتصال ← **Apple CarPlay**.

٣. قم بإزالة العلامة من مربع جهاز iOS الذي لا ترغب في أن يقوم بتشغيل CarPlay تلقائياً عند توصيل كابل USB.

٤. افصل جهاز iOS ثم قم بتوصيله إلى مدخل USB.

٥. افتح تطبيق iPod من عرض التطبيق.

iPod إلى CarPlay

١. انقر على **Apple CarPlay** في عرض التطبيقات.

٢. اقرأ المعلومات في النافذة المنبثقة ثم انقر فوق موافق.

٣. افصل جهاز iOS ثم قم بتوصيله إلى مدخل USB.

< يتم فتح العرض الفرعي مع **Apple CarPlay** وتظهر التطبيقات المتوافقة^١.

معلومات ذات صلة

● توصيل جهاز عن طريق منفذ USB (ص. ٤٣٠)

● **Apple CarPlay** * (ص. ٤٣٣)

● إعدادات **Apple CarPlay** * (ص. ٤٣٤)

● توصيل السيارة بالإنترنت عبر الهاتف (Wi-Fi) (ص. ٤٤٩)

● تحقيق اتصال السيارة بالإنترنت بواسطة مودم السيارة (بطاقة SIM) (ص. ٤٥٠)

● التعرف على الصوت (ص. ١١٩)

إعدادات **Apple CarPlay** *

إعدادات جهاز iOS المتصل مع **Apple CarPlay**.

تشغيل أوتوماتيكياً

١. اضغط الإعدادات في العرض العلوي.

٢. انتقل إلى اتصال ← **Apple CarPlay** ثم حدد الإعداد:

- ضع علامة في المربع - **Apple CarPlay** يبدأ أوتوماتيكياً عند توصيل كابل USB.
- قم بإزالة العلامة في المربع - **Apple CarPlay** لا يبدأ أوتوماتيكياً عند توصيل كابل USB.

إذا كانت مشاركة السيارة تتم من قبل العديد من الأشخاص، كما في حال الرحلات المشتركة، تجدر الإشارة عندها إلى أنه يمكن تخزين ٢٠ جهاز iOS في القائمة، كحد أقصى وفي وقت واحد. عندما تكون القائمة ممتلئة وترغب في توصيل جهاز جديد، يتم حذف أقدم جهاز.

لحذف القائمة، يجب إعادة تعيين الإعداد في شاشة العرض المركزي (إعادة تعيين ضبط المصنع).

مستويات صوت النظام

١. اضغط الإعدادات في العرض العلوي.

٢. انقر على الصوت ← أصوات النظام وقم بإجراء إعدادات ما يلي:

- تحكّم بالصوت
- توجيه صوتي للملاحة
- نغمة رنين الهاتف

^{١٠} Apple و CarPlay و iPhone و iPod علامات تجارية مسجلة تمتلكها شركة Apple Inc.
^{١١} Apple و CarPlay علامتان تجاريتان مسجلتان مملوكتان لشركة Apple Inc.

اتصال السيارة بالإنترنت من خلال مشاركة الإنترنت عبر النقطة الساخنة لشبكة Wi-Fi في الجهاز.

- إن القدرة على استخدام بعض وظائف CarPlay (مثل المكالمات الصوتية والرسائل) يعني أنه تم إيقاف وظائف السيارة الخاصة بها ذات الصلة ويتم عرض CarPlay تلقائياً بدلاً منها. وإذا لم يكن هذا الأداء هو المطلوب، فم عندئذٍ بالغاء تحديد عرض الوظيفة المعادلة في CarPlay ضمن إعدادات الهاتف الخاصة بالإشعارات.
- لا يمكن تشغيل CarPlay سوى مع iPhone^{١٢}.

ملاحظة

قد يختلف التوفر والوظيفة باختلاف السوق.

معلومات ذات صلة

- *Apple® CarPlay® (ص. ٤٣٣)
- توصيل السيارة بالإنترنت عبر الهاتف (Wi-Fi) (ص. ٤٤٩)

نصائح لاستخدام Apple® CarPlay®*

- في ما يلي بعض النصائح المفيدة لاستخدام CarPlay®. فم بتحديث جهازك iOS من خلال تثبيت آخر إصدار لنظام التشغيل iOS وتأكد من تحديث كل التطبيقات أيضاً.
- في حال طرأت مشكلة تتعلق بـ CarPlay®، افصل جهازك iOS من منفذ USB ثم أعد توصيله. وإلا، حاول إغلاق التطبيق في الجهاز المعني ثم أعد تشغيل التطبيق، أو حاول إغلاق كل التطبيقات وأعد تشغيل الجهاز.
- في حال لم تظهر التطبيقات عند بدء تشغيل CarPlay (شاشة سوداء)، حاول تصغير ثم توسيع القسم المتجانب الخاص بـ CarPlay.
- في بعض الأحيان، قد يؤدي استخدام التطبيقات الغير متوافقة مع CarPlay إلى انقطاع الاتصال بين جهازك iOS والسيارة. يمكن الاطلاع على المعلومات حول التطبيقات المعتمدة والهواتف المتوافقة على موقع Apple. يمكنك أيضاً البحث عن CarPlay في متجر App Store لإيجاد معلومات حول التطبيقات المتوافقة مع CarPlay في السوق الخاصة بك.
- يتيح استخدام Siri كتابة/إملاء وقراءة الرسائل. تتم قراءة الرسائل ويتم إملاؤها باللغة المحددة في الإعدادات الخاصة بـ Siri. وعند كتابة/إملاء الرسالة، لن يتم عرض أي نص في شاشة العرض المركزية - عوضاً عن ذلك، سيظهر النص على جهازك iOS. وعند استخدام خدمة Siri، ينبغي الملاحظة إلى أنه سيتم استخدام ميكروفونات الهاتف وبالتالي فإن جودة الصوت ستعتمد على موقع الهاتف.
- إذا كان الجهاز متصلاً بالسيارة عبر Bluetooth، سيتم عندها قطع الاتصال أثناء استخدام CarPlay. ويمكن إعادة

معلومات ذات صلة

- *Apple® CarPlay® (ص. ٤٣٣)
- استخدام *Apple® CarPlay® (ص. ٤٣٣)
- إعادة تعيين الإعدادات في شاشة العرض المركزية (ص. ١١٢)

***Android Auto**

Android Auto يمنحك خيار سماع الملفات الصوتية وإجراء مكالمات هاتفية والحصول على توجيهات واستخدام تطبيقات متبينة للسيارة من جهاز Android. يعمل Android Auto مع أجهزة Android محددة.

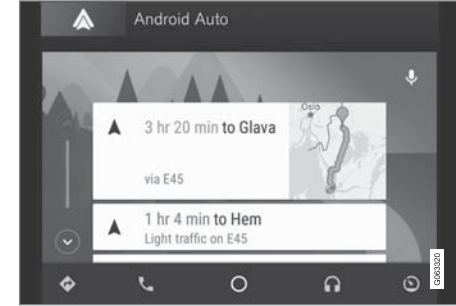

تتوفر معلومات عن التطبيقات المدعومة وأجهزة Android devices المتوافقة على الموقع: www.android.com/auto. بخصوص تطبيقات الجهات الخارجية، راجع Google Play. تجدر الإشارة إلى عدم تحمل Volvo لأي مسؤولية عن المحتوى الموجود في Android Auto.

يتم تشغيل Android Auto من عرض التطبيقات. بعد بدء تشغيل Android Auto أول مرة، يتم أوتوماتيكياً تشغيل التطبيق في المرة التالية التي يتم فيها توصيل الجهاز. ويمكن إلغاء عملية التشغيل الأوتوماتيكي من الإعدادات.

ملاحظة

عند توصيل جهاز بـ Android Auto، يكون من الممكن البث عبر Bluetooth إلى مشغل وسائط آخر. يكون Bluetooth نشطاً أثناء استخدام Android Auto.

عند استخدام وظيفة التنقل في الخريطة من خلال Android Auto، لن تكون وظيفة التوجيه متوفرة في شاشة السائق بل فقط في شاشة العرض المركزية. باستخدام لوحة المفاتيح اليمنى بعجلة القيادة أو التعرف على الصوت. يتيح الضغط باستمرار على الزر «ع» في عجلة القيادة بدء تشغيل مساعد Google، بينما يعمل الضغط لفترة قصيرة على إلغاء تنشيطه.

باستخدام Android Auto أنت تقر بما يلي:
Android Auto عبارة عن خدمة مقدمة من Google Inc. بموجب البنود والشروط التي تقدمها. وشركة Volvo Cars غير مسؤولة عن Android Auto أو أي ميزة أو تطبيق تابع له. عند استخدام Android Auto، تقوم سيارتك بنقل معلومات معينة (منها الموقع) إلى هاتفك Android المتصل. وأنت تتحمل كامل المسؤولية عن استخدامك أو استخدام أي شخص آخر لبرنامج Android Auto.

معلومات ذات صلة

- استخدام Android Auto* (ص. ٤٣٦)
- إعدادات Android Auto* (ص. ٤٣٧)

***استخدام Android Auto**

بغية استخدام التطبيق Android Auto، يجب أن يتم تثبيته على جهازك Android ويجب أن يكون الجهاز متصلاً بمأخذ USB في السيارة.

ملاحظة

لتنتمكن من تركيب Android Auto، ينبغي تزويد السيارة بآثنين من منافذ USB (نقطة اتصال USB). إذا لم يتوفر بالسيارة سوى منفذ USB واحد، فلن يمكن استخدام Android Auto.

أول مرة يتم فيها توصيل Android Auto

١. قُم بتوصيل جهازك Android إلى مأخذ USB ذي الإطار الأبيض.
 ٢. اقرأ المعلومات في النافذة المنبثقة ثم انقر فوق موافق.
 ٣. انقر على Android Auto في عرض التطبيقات.
 ٤. اقرأ البنود والشروط ثم انقر على قبول للتوصيل.
- < يتم فتح العرض الفرعي مع Android Auto وتظهر التطبيقات المتوافقة.
٥. انقر على التطبيق المطلوب.
- < يتم فتح التطبيق.

Android المتصل من قَبْلِ

١. قُم بتوصيل جهازك إلى مأخذ الـ USB ذي الإطار الأبيض.
< إذا تم تحديد الإعداد لبدء التشغيل التلقائي - يتم عرض اسم الجهاز.

٢. المس اسم الجهاز - يتم فتح العرض الفرعي مع Android Auto وتظهر التطبيقات المتوافقة.

٣. إذا لم يتم تحديد إعداد التشغيل الأوتوماتيكي - افتح تطبيق Android Auto من عرض التطبيقات.

< يتم فتح العرض الفرعي مع Android Auto وتظهر التطبيقات المتوافقة.

٤. انقر على التطبيق المطلوب.

< يتم فتح التطبيق.

يعمل Android Auto في الخلفية في حالة تشغيل تطبيق آخر من العرض الفرعي نفسه. لإظهار Android Auto في العرض الفرعي مرة أخرى - انقر على رمز Android Auto في عرض التطبيقات.

معلومات ذات صلة

● Android Auto* (ص. ٤٣٦)

● إعدادات Android Auto* (ص. ٤٣٧)

● توصيل جهاز عن طريق منفذ USB (ص. ٤٣٠)

● التعرف على الصوت (ص. ١١٩)

إعدادات Android Auto*

إعدادات جهاز Android المتصل لأول مرة مع Android Auto.

تشغيل أوتوماتيكي

١. اضغط الإعدادات في العرض العلوي.

٢. اضغط على اتصال ← Android Auto وحدد الإعدادات:

● ضع علامة في المربع - Android Auto يبدأ أوتوماتيكيًا عند توصيل كابل USB.

● قم بإزالة العلامة في المربع - Android Auto لا يبدأ أوتوماتيكيًا عند توصيل كابل USB.

يمكن حفظ عدد ٢٠ جهاز من Android بحد أقصى في القائمة. عندما تكون القائمة ممثلة وترغب في توصيل جهاز جديد، يتم حذف أقدم جهاز.

ينبغي تنفيذ عملية إعادة تعيين في المصنع من أجل مسح القائمة.

مستويات صوت النظام

١. اضغط الإعدادات في العرض العلوي.

٢. انقر على الصوت ← أصوات النظام وقم بإجراء إعدادات ما يلي:

● تحكم بالصوت

● توجيه صوتي للملاحة

● نغمة رنين الهاتف

معلومات ذات صلة

● Android Auto* (ص. ٤٣٦)

● استخدام Android Auto* (ص. ٤٣٦)

- إعادة تعيين الإعدادات في شاشة العرض المركزية (ص. ١١٢)

نصائح لاستخدام Android Auto*

في ما يلي بعض النصائح المفيدة لاستخدام Android Auto.

- تأكد من تحديث كل التطبيقات.
- عند بدء تشغيل السيارة، انتظر حتى يبدأ تشغيل شاشة العرض المركزية ثم قم بتوصيل الجهاز وافتح Android Auto من عرض التطبيقات.
- في حال طرأت مشاكل تتعلق بـ Android Auto، افصل جهاز Android الخاص بك من منفذ USB ثم أعد التوصيل عبر USB. وإلا، حاول إغلاق التطبيق في الجهاز ثم أعد تشغيله مرة جديدة.
- عندما يكون أحد الأجهزة متصلاً بـ Android Auto، يظل بالإمكان تشغيل الوسائط عبر Bluetooth من مشغل وسائط آخر. وتكون وظيفة Bluetooth قيد التشغيل أثناء استخدام Android Auto.
- إذا كانت أيقونة Android Auto مخفية اللون، فهذا يعني عدم وجود أي جهاز متصل. سوف تظهر الأيقونة عند قيامك بتوصيل جهازك. وإذا لم تكن الأيقونة مرئية على الإطلاق، فإن ذلك يعني أن السيارة غير مدعومة لتوصيل جهاز لهذا الغرض.
- إذا كان الجهاز متصلاً بالسيارة عبر Bluetooth، سيتم عندها قطع الاتصال أثناء استخدام Android Auto. ويمكن إعادة اتصال السيارة بالإنترنت من خلال مشاركة الإنترنت عبر النقطة الساخنة لشبكة Wi-Fi في الجهاز.

معلومات ذات صلة

- Android Auto* (ص. ٤٣٦)
- توصيل السيارة بالإنترنت عبر الهاتف (Wi-Fi) (ص. ٤٤٩)

هاتف

يمكن توصيل الهاتف المجهز بتقنية Bluetooth لاسلكياً بالنظام حر الديدن المدمج في السيارة.

يقوم نظام الصوت والوسائط بوظيفة حر الديدن مع إمكانية التحكم عن بعد في مجموعة من وظائف الهاتف. كما سيظل بالإمكان تشغيل الهاتف بواسطة المفاتيح الخاصة به حتى إذا كان متصلاً.

عند توصيل هاتف بالإنترنت وتوصيله بالسيارة، يمكن استخدامه لإجراء المكالمات وإرسال/استقبال الرسائل وتشغيل الوسائط لاسلكياً واستخدامه كوسيلة اتصال بالإنترنت.

يتم تشغيل الهاتف من شاشة العرض المركزية ولكن أيضاً عن طريق ميزة التعرف على الصوت وقائمة التطبيقات التي يمكن الوصول إليها من خلال لوحة المفاتيح على الجهة اليمنى من عجلة القيادة.

لمحة عامة

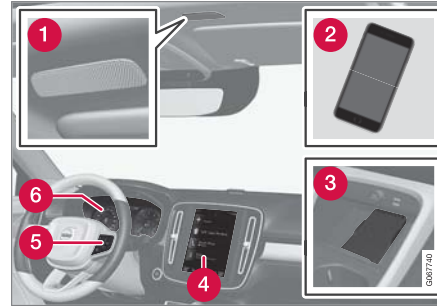

- 1 ميكروفون.
- 2 هاتف.

3 شاحن الهاتف اللاسلكي.

4 تشغيل الهاتف من الشاشة المركزية.

5 لوحة مفاتيح لتشغيل وظائف الهاتف المعروضة على شاشة السائق وميزة التعرف على الصوت.

6 شاشة السائق.

معلومات ذات صلة

- إدارة المكالمات الهاتفية (ص. ٤٤٢)
- إدارة دفتر الهاتف (ص. ٤٤٤)
- إدارة الرسائل النصية (ص. ٤٤٣)
- توصيل الهاتف بالسيارة عبر البلوتوث للمرة الأولى (ص. ٤٣٩)
- توصيل الهاتف بالسيارة عبر البلوتوث تلقائياً (ص. ٤٤٠)
- توصيل الهاتف بالسيارة عبر البلوتوث يدوياً (ص. ٤٤٠)
- فصل هاتف متصل بالبلوتوث (ص. ٤٤١)
- التبديل بين الهواتف المتصلة بالبلوتوث (ص. ٤٤١)
- إزالة الأجهزة المتصلة بالبلوتوث (ص. ٤٤١)
- شاحن الهاتف اللاسلكي* (ص. ٤٤٥)
- إعدادات الهاتف (ص. ٤٤٥)
- التعرف على الصوت (ص. ١١٩)
- إدارة قائمة التطبيقات في شاشة السائق (ص. ٨٤)
- Audio settings (ص. ٤١٤)
- توصيل السيارة بالإنترنت عبر هاتف مزود بتقنية البلوتوث (ص. ٤٤٩)

الخيار ٢ - البحث عن السيارة من الهاتف

١. افتح القسم المتجانب الخاص بالهاتف في شاشة العرض المركزية.
 - في حال عدم وجود هاتف متصل بالسيارة، المس إضافة هاتف ← اجعل السيارة قابلة للاكتشاف.
 - في حال وجود هاتف متصل بالسيارة، المس تغيير . في النافذة المنبثقة، انقر فوق إضافة هاتف ← اجعل السيارة قابلة للاكتشاف.
٢. قم بتنشيط Bluetooth في الهاتف.
٣. ابحث في الهاتف عن أجهزة Bluetooth.
٤. حدد اسم السيارة من الهاتف.
٥. يتم عرض نافذة منبثقة لهذا الاتصال في السيارة. فم بتأكيد الاتصال.
٦. تأكد من أن رمز الرقم المحدد في السيارة يتطابق مع الرمز المعروف على الجهاز الخارجي. في هذه الحالة، اختر القبول في الموضوعين.
٧. اختر في الهاتف لقبول أو رفض أي خيارات لجهات الاتصال والرسائل بالهاتف المحمول.

٢. افتح القسم المتجانب الخاص بالهاتف في شاشة العرض المركزية.
 - في حال عدم وجود هاتف متصل بالسيارة، المس إضافة هاتف.
 - في حال وجود هاتف متصل بالسيارة، المس تغيير . في النافذة المنبثقة، انقر فوق إضافة هاتف.
- < هنا يتم سرد أجهزة Bluetooth المتاحة. يتم تحديث القائمة بمجرد اكتشاف أجهزة جديدة.
٣. انقر على اسم الهاتف المطلوب توصيله.
٤. تأكد أن كود الرقم المحدد في السيارة متوافق مع الهاتف. في هذه الحالة، اختر القبول في الموضوعين.
٥. اختر في الهاتف لقبول أو رفض أي خيارات لجهات الاتصال والرسائل بالهاتف المحمول.

ملاحظة 
<ul style="list-style-type: none"> ● في بعض الهواتف يلزم تنشيط وظيفة الرسائل. ● ليست جميع الهواتف المحمولة متوافقة بالكامل وبالتالي قد لا تعرض جهات الاتصال والرسائل في السيارة.

توصيل الهاتف بالسيارة عبر البلوتوث للمرة الأولى

- فم بتوصيل هاتف يتضمّن خاصية Bluetooth نشطة لإتاحة إجراء مكالمات من السيارة وإرسال/استقبال الرسائل وتشغيل الوسائط لاسلكياً وتوصيل السيارة بالإنترنت.
- يمكن توصيل جهاز Bluetooth في وقت واحد، وفي هذه الحالة لن يتم تشغيل الوسائط لاسلكياً إلا من خلال جهاز واحد فقط. سيتم توصيل أحدث الهواتف المتصلة تلقائياً لإجراء المكالمات وإرسال واستقبال الرسائل وتشغيل الوسائط وتوفير الاتصال بالإنترنت. بالإمكان تغيير وجهة استخدام الهاتف من أجهزة Bluetooth وذلك من خلال قائمة الإعدادات في العرض العلوي من شاشة العرض المركزية. ينبغي أن يكون هاتفك المحمول مجهزاً بـ Bluetooth وأن يدعم وظيفة الربط.
- بعد توصيل/تسجيل الجهاز للمرة الأولى عبر Bluetooth، لا يحتاج إلى أن يكون الجهاز مرئياً/قابلاً للاكتشاف بعد ذلك، وإنما يحتاج إلى تفعيل Bluetooth فقط. يمكن حفظ ٢٠ جهاز Bluetooth متصل كحد أقصى في السيارة.
- هناك خياران للتوصيل. إما البحث عن الهاتف من السيارة أو البحث عن السيارة من الهاتف.
- ### الخيار ١ - البحث عن الهاتف من السيارة
١. اجعل السيارة قابلة للبحث/ظاهرة عبر تقنية Bluetooth.

ملاحظة 
<ul style="list-style-type: none"> ● في بعض الهواتف يلزم تنشيط وظيفة الرسائل. ● ليست جميع الهواتف المحمولة متوافقة بالكامل وبالتالي قد لا تعرض جهات الاتصال والرسائل في السيارة.

ملاحظة

في حالة تحديث نظام تشغيل الهاتف، فمن المحتمل عندئذ أن يتم مقاطعة الاتصال. في هذه الحالة، احذف الهاتف من السيارة ثم أعد توصيله.

الهواتف المتوافقة

الكثير من الهواتف المتوفرة في الأسواق مزودة بتقنية Bluetooth ولكن ليس كلها متوافق تماماً مع السيارة.

لمعلومات عن التوافق، راجع support.volvocars.com.

معلومات ذات صلة

- هاتف (ص. ٤٣٨)
- توصيل الهاتف بالسيارة عبر البلوتوث تلقائياً (ص. ٤٤٠)
- توصيل الهاتف بالسيارة عبر البلوتوث يدوياً (ص. ٤٤٠)
- فصل هاتف متصل بالبلوتوث (ص. ٤٤١)
- التبديل بين الهواتف المتصلة بالبلوتوث (ص. ٤٤١)
- إزالة الأجهزة المتصلة بالبلوتوث (ص. ٤٤١)
- إعدادات أجهزة البلوتوث (ص. ٤٤٥)
- السيارة المتصلة بالإنترنت* (ص. ٤٤٨)
- توصيل السيارة بالإنترنت عبر هاتف مزود بتقنية البلوتوث (ص. ٤٤٩)

توصيل الهاتف بالسيارة عبر البلوتوث تلقائياً

بالإمكان توصيل الهاتف بالسيارة تلقائياً بواسطة البلوتوث. من أجل ذلك، ينبغي أن يكون قد سبق أن تم توصيل الهاتف بالسيارة. لا يتم التوصيل أوتوماتيكياً إلا بأخر هاتفين متصلين.

١. قم بتنشيط Bluetooth في الهاتف قبل ضبط السيارة على وضع الإشعال I.
 ٢. ضع السيارة في وضع الإشعال I أو أعلى.
- < سيتصل الهاتف.

معلومات ذات صلة

- هاتف (ص. ٤٣٨)
- توصيل الهاتف بالسيارة عبر البلوتوث للمرة الأولى (ص. ٤٣٩)
- توصيل الهاتف بالسيارة عبر البلوتوث يدوياً (ص. ٤٤٠)
- فصل هاتف متصل بالبلوتوث (ص. ٤٤١)
- التبديل بين الهواتف المتصلة بالبلوتوث (ص. ٤٤١)
- إزالة الأجهزة المتصلة بالبلوتوث (ص. ٤٤١)
- إعدادات أجهزة البلوتوث (ص. ٤٤٥)
- السيارة المتصلة بالإنترنت* (ص. ٤٤٨)
- توصيل السيارة بالإنترنت عبر هاتف مزود بتقنية البلوتوث (ص. ٤٤٩)
- أوضاع الإشعال (ص. ٣٥٣)

توصيل الهاتف بالسيارة عبر البلوتوث يدوياً

بالإمكان توصيل هاتف بالسيارة يدوياً عبر البلوتوث. من أجل ذلك، ينبغي أن يكون قد سبق أن تم توصيل الهاتف بالسيارة.

١. قم بتنشيط Bluetooth في الهاتف.
 ٢. افتح العرض الفرعي للهاتف.
- < يتم سرد الهواتف المتصلة.
٣. انقر على اسم الهاتف المطلوب توصيله.
- < سيتصل الهاتف.

معلومات ذات صلة

- هاتف (ص. ٤٣٨)
- توصيل الهاتف بالسيارة عبر البلوتوث للمرة الأولى (ص. ٤٣٩)
- توصيل الهاتف بالسيارة عبر البلوتوث تلقائياً (ص. ٤٤٠)
- فصل هاتف متصل بالبلوتوث (ص. ٤٤١)
- التبديل بين الهواتف المتصلة بالبلوتوث (ص. ٤٤١)
- إزالة الأجهزة المتصلة بالبلوتوث (ص. ٤٤١)
- إعدادات أجهزة البلوتوث (ص. ٤٤٥)
- السيارة المتصلة بالإنترنت* (ص. ٤٤٨)
- توصيل السيارة بالإنترنت عبر هاتف مزود بتقنية البلوتوث (ص. ٤٤٩)

إزالة الأجهزة المتصلة بالبلوتوث

بالإمكان إزالة الهواتف من قائمة أجهزة Bluetooth المسجلة، على سبيل المثال.

١. اضغط الإعدادات في العرض العلوي.

٢. اضغط اتصال ← أجهزة Bluetooth.

< أجهزة Bluetooth المسجلة مدرجة بالقائمة.

٣. المس الجهاز لإزالته.

٤. انقر على إزالة جهاز ثم أكد اختيارك.

< لم يعد الجهاز مسجّل في السيارة.

معلومات ذات صلة

- هاتف (ص. ٤٣٨)
- توصيل الهاتف بالسيارة عبر البلوتوث للمرة الأولى (ص. ٤٣٩)
- فصل هاتف متصل بالبلوتوث (ص. ٤٤١)
- التبديل بين الهواتف المتصلة بالبلوتوث (ص. ٤٤١)
- إعدادات أجهزة البلوتوث (ص. ٤٤٥)

التبديل بين الهواتف المتصلة بالبلوتوث

من الممكن التبديل بين عدد من الهواتف المتصلة عن طريق البلوتوث.

١. افتح العرض الفرعي للهاتف.

٢. المس تغيير  أو اسحب العرض العلوي للأسفل والمس

الإعدادات ← اتصال ← أجهزة

Bluetooth ← إزالة الجهاز.

< هنا يتم سرد أجهزة Bluetooth المتاحة.

٣. انقر على الهاتف لتوصيله.

معلومات ذات صلة

- هاتف (ص. ٤٣٨)
- توصيل الهاتف بالسيارة عبر البلوتوث للمرة الأولى (ص. ٤٣٩)
- إعدادات أجهزة البلوتوث (ص. ٤٤٥)
- فصل هاتف متصل بالبلوتوث (ص. ٤٤١)
- إزالة الأجهزة المتصلة بالبلوتوث (ص. ٤٤١)

فصل هاتف متصل بالبلوتوث

من الممكن فصل هاتف متصلاً بـ Bluetooth. لن يعود بعد ذلك متصل بالسيارة.

• عندما يكون الهاتف خارج نطاق استقبال السيارة فسيتم فصله تلقائياً. إذا انقطع الاتصال أثناء مكالمة نشطة، ستتم مواصلة المكالمة من الهاتف.

• من الممكن أيضاً فصل الهاتف يدوياً عبر إلغاء تنشيط الـ Bluetooth.

معلومات ذات صلة

- هاتف (ص. ٤٣٨)
- إعدادات الهاتف (ص. ٤٤٥)
- التبديل بين الهواتف المتصلة بالبلوتوث (ص. ٤٤١)
- إزالة الأجهزة المتصلة بالبلوتوث (ص. ٤٤١)
- إعدادات أجهزة البلوتوث (ص. ٤٤٥)

إدارة المكالمات الهاتفية

التعامل مع المكالمات في السيارة بالنسبة للهاتف المتصل بـ Bluetooth.

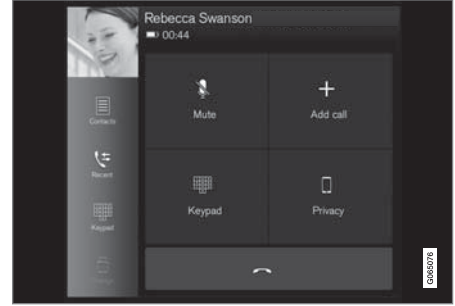

توضيح عام.

إجراء مكالمات هاتفية

١. افتح العرض الفرعي للهاتف.
 ٢. حدّد المكالمات من سجل المكالمات أو أدخل الرقم باستخدام لوحة الأرقام أو من خلال قائمة جهات الاتصال. يمكن البحث أو استعراض قائمة جهات الاتصال. انقر على ☆ في قائمة جهات الاتصال لإضافة جهة اتصال في المفضلات.
 ٣. اضغط على 📞 لإجراء مكالمات.
 ٤. انقر على 📞 لإنهاء المكالمات.
- يمكنك كذلك إجراء مكالمات من سجل المكالمات عن طريق قائمة التطبيقات التي يمكن الوصول إليها من لوحة المفاتيح اليمنى في عجلة القيادة (⌘).

إجراء مكالمات متعددة الأطراف أثناء المكالمات:

١. اضغط إضافة مكالمات.
 ٢. اختر إجراء مكالمات من سجل المكالمات أو المفضلة أو قائمة جهات الاتصال.
 ٣. انقر على أحد الإدخالات/الصفوف في سجل المكالمات، أو انقر على 📞 بجوار جهة الاتصال في قائمة جهات الاتصال.
 ٤. انقر على تبديل مكالمات للتغيير بين الأطراف.
 ٥. انقر على 📞 لإنهاء المكالمات النشطة.
- مكالمات المؤتمرات أثناء مكالمات نشطة متعددة الأطراف:

١. انقر على دمج المكالمات لدمج مكالمات نشطة متعددة الأطراف.
٢. انقر على 📞 لإنهاء المكالمات.

المكالمات الهاتفية الواردة

يتم عرض المكالمات الهاتفية الواردة في شاشة السائق والشاشة المركزية. إدارة المكالمات من لوحة المفاتيح اليمنى بعجلة القيادة أو من الشاشة المركزية.

١. انقر على الرد/رفض.
٢. انقر على 📞 لإنهاء المكالمات.

مكالمة هاتفية واردة أثناء وجود مكالمات نشطة

١. انقر على الرد/رفض.
٢. انقر على 📞 لإنهاء المكالمات.

مكالمة خاصة

- خلال المكالمات الحالية، اضغط على الخصوصية وحدد الإعداد:
- التبديل إلى الهاتف الجوال - وظيفة حر اليدين غير متصلة وتستمر المكالمات على الهاتف المحمول الخاص بك.
- السائق فقط - يتم إيقاف تشغيل الميكروفون في السقف على جانب الراكب وتستمر المكالمات مع وظيفة حر اليدين في السيارة.

معلومات ذات صلة

- هاتف (ص. ٤٣٨)
- توصيل الهاتف بالسيارة عبر البلوتوث للمرة الأولى (ص. ٤٣٩)
- التحكم بالهاتف من خلال ميزة التعرف على الصوت (ص. ١٢٢)
- إدارة قائمة التطبيقات في شاشة السائق (ص. ٨٤)
- أدخل الأحرف والرموز والكلمات يدويًا في شاشة العرض المركزية (ص. ١٠٧)
- إدارة دفتر الهاتف (ص. ٤٤٤)
- إدارة الرسائل النصية (ص. ٤٤٣)
- Audio settings (ص. ٤١٤)

- إعدادات الهاتف (ص. ٤٤٥)
- السيارة المتصلة بالإنترنت* (ص. ٤٤٨)
- التحكّم بالهاتف من خلال ميزة التعرّف على الصوت (ص. ١٢٢)
- أدخل الأحرف والرموز والكلمات يدويًا في شاشة العرض المركزية (ص. ١٠٧)
- توصيل الهاتف بالسيارة عبر البلوتوث للمرة الأولى (ص. ٤٣٩)
- البنود والشروط ومشاركة البيانات الخاصة بالمستخدم (ص. ٤٥٣)

- إرسال الرسائل النصية في شاشة العرض المركزية^{١٤}
١. يمكنك الرد على الرسائل النصية أو إرسال رسائل جديدة.
 - الرد على الرسالة - انقر على جهة الاتصال التي ترغب في الرد على الرسالة الواردة منها، ثم انقر على الرد.
 - قُم بكتابة رسالة جديدة - المس إنشاء جديد. حدد جهة اتصال أو اكتب الرقم.
 ٢. اكتب الرسالة.
 ٣. اضغط إرسال.

- إدارة الرسائل النصية في شاشة السائق
- تظهر الرسائل النصية في شاشة السائق فقط إذا تم تحديد الإعداد.
- قراءة رسالة نصية جديدة في شاشة السائق
- لقراءة الرسائل النصية صوتيًا - حدد قراءة من لوحة مفاتيح عجلة القيادة.

- إملاء رد في شاشة السائق
- بعد قراءة الرسالة بصوت عالٍ، من الممكن الرد باختصار عبر الإملاء إذا كانت السيارة متصلة بالإنترنت.
- اضغط الرد من لوحة المفاتيح بعجلة القيادة. يبدأ مربع حوار إملائي.

إعلام الرسائل

بالإمكان تنشيط وإلغاء تنشيط الإشعارات في إعدادات الرسائل النصية.

معلومات ذات صلة

- هاتف (ص. ٤٣٨)
- إعدادات الرسائل النصية (ص. ٤٤٤)

إدارة الرسائل النصية^{١٣}

التعامل مع الرسائل في السيارة بالنسبة للهاتف المتصل بـ Bluetooth.

في بعض الهواتف، يلزم تنشيط وظيفة إرسال الرسائل. ليست كل الهواتف متوافقة. ففي بعض الحالات، يتعذر عرض جهات الاتصال والرسائل في السيارة.

لمعلومات عن التوافق، راجع support.volvocars.com.

إدارة الرسائل النصية في شاشة العرض المركزية

تظهر الرسائل النصية في شاشة العرض المركزية فقط إذا تم تحديد الإعداد.

اضغط الرسائل من عرض التطبيقات للتعامل مع الرسائل النصية في الشاشة المركزية.

Messages

قراءة الرسائل النصية في شاشة العرض المركزية

اضغط على الأيقونة للاستماع إلى الرسالة.

^{١٣} صالح في أسواق محدّدة فقط. اتصل بوكيل Volvo للحصول على المزيد من المعلومات.

^{١٤} يمكن فقط لبعض الهواتف إرسال الرسائل عبر السيارة. ينبغي أن يدعم الهاتف المتصل ملف تعريف الوصول إلى الرسائل عبر البلوتوث (MAP).

إعدادات الرسائل النصية

- 1. إعدادات الرسائل النصية على الهاتف المتصل بالسيارة. اضبط الإعدادات في العرض العلوي.
- 2. اضغط على اتصال ← رسائل نصية وحدد الإعدادات:
 - الإشعارات في الشاشة المركزية - لعرض إشعارات الرسائل في شريط حالة الشاشة المركزية.
 - الإشعارات في لوحة القيادة - لعرض الإشعارات في شاشة السائق، وإمكانية إدارة الرسائل الواردة أيضاً باستخدام لوحة المفاتيح اليمنى في عجلة القيادة.
 - نغمة الرسالة النصية - لتحديد نغمة تشير إلى ورود رسائل نصية.

معلومات ذات صلة

- هاتف (ص. ٤٣٨)
- توصيل الهاتف بالسيارة عبر البلوتوث للمرة الأولى (ص. ٤٣٩)
- إدارة الرسائل النصية (ص. ٤٤٣)
- إعدادات الهاتف (ص. ٤٤٥)

إدارة دفتر الهاتف

عندما يكون الهاتف متصلاً بالسيارة عبر Bluetooth، يمكن عندها إدارة جهات الاتصال مباشرة من شاشة العرض المركبة. يمكن عرض ما يصل إلى ٣٠٠٠ جهة اتصال من الهاتف المحدد في شاشة العرض المركزية.

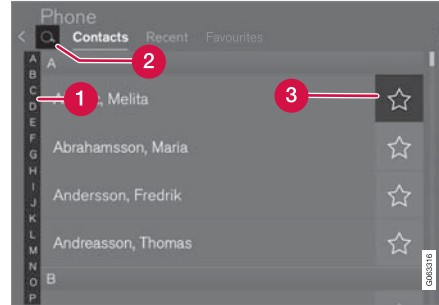

- 1 تصفح بين الأحرف و # للعثور على جهة اتصال مطابقة. على حسب جهات الاتصال الموجودة في دفتر الهاتف، لن تظهر سوى الأحرف المطابقة.
- 2 بحث جهات الاتصال - اضغط على Q للبحث عن رقم هاتف لأحد الأسماء في جهة الاتصال.
- 3 المفضلات - اضغط على ☆ لإضافة/إزالة جهة اتصال إلى/من قائمة المفضلة.

الفرز

يتم ترتيب قائمة جهات الاتصال أبجدياً ويتم ترتيب الأحرف الخاصة والأرقام ضمن # . يمكن أيضاً القيام بالترتيب حسب الاسم الأول أو اسم العائلة، ويتم ضبط هذا الإعداد من شاشة إعدادات الهاتف.

معلومات ذات صلة

- هاتف (ص. ٤٣٨)
- إعدادات الهاتف (ص. ٤٤٥)
- التحكم بالهاتف من خلال ميزة التعرف على الصوت (ص. ١٢٢)
- أدخل الأحرف والرموز والكلمات يدوياً في شاشة العرض المركزية (ص. ١٠٧)
- توصيل الهاتف بالسيارة عبر البلوتوث للمرة الأولى (ص. ٤٣٩)

شاحن الهاتف اللاسلكي*

توجد لوحة شحن للشحن اللاسلكي للهاتف تحت شاشة العرض المركزية.

شروط القدرة على شحن الهاتف هو أن يدعم الهاتف الشحن اللاسلكي (Qi). يمكن للهواتف غير المجهزة بمستقبلات الشحن اللاسلكي عادةً أن يلحق بها غلاف يجعل الشحن اللاسلكي ممكناً.



للحصول على معلومات عن الاعتماد، اذهب إلى www.volvocars.com/intl/support.

معلومات ذات صلة

- هاتف (ص. ٤٣٨)
- استخدام شاحن الهاتف اللاسلكي* (ص. ٤٤٦)
- شهادة شاحن لاسلكي (ص. ٤٤٧)

إعدادات أجهزة البلوتوث

إعدادات أجهزة Bluetooth المتصلة.

١. اضغط الإعدادات في العرض العلوي.

٢. اضغط على اتصال ← أجهزة Bluetooth وحدد الإعدادات:

- إزالة الجهاز - بدء عملية إقران جهاز جديد.
- الأجهزة المقترنة مسبقاً - القوائم المسجلة/الأجهزة المقترنة.
- إزالة جهاز - إزالة الجهاز المتصل.
- الخدمات المسموح بها لهذا الجهاز - ضبط خيارات استخدام الجهاز: الاتصال وإرسال/استقبال الرسائل وبث الوسائط وكتصّل للإنترنت.
- اتصّل بالإنترنت - توصيل السيارة بالإنترنت عبر اتصال Bluetooth للجهاز.

معلومات ذات صلة

- هاتف (ص. ٤٣٨)
- إعدادات الهاتف (ص. ٤٤٥)
- السيارة المتصلة بالإنترنت* (ص. ٤٤٨)
- توصيل الهاتف بالسيارة عبر البلوتوث للمرة الأولى (ص. ٤٣٩)

إعدادات الهاتف

بالإمكان إجراء الإعدادات التالية عندما يكون الهاتف متصلاً بالسيارة:

١. اضغط الإعدادات في العرض العلوي.

٢. اضغط على اتصال ← الهاتف وحدد الإعدادات:

- نغمات الرنين - اختيار إشارة الرنين. من الممكن استخدام إشارة الرنين من الهاتف أو السيارة. إن بعض الهواتف غير متوافقة بشكل كامل مع هذه الميزة وبالتالي قد لا تكون إشارات الرنين الخاصة بها متوفرة للاستخدام في السيارة.^{١٥}
- ترتيب الفرز - تحديد طريقة الترتيب في قائمة جهات الاتصال.

معلومات ذات صلة

- هاتف (ص. ٤٣٨)
- إعدادات الرسائل النصية (ص. ٤٤٤)
- إعدادات أجهزة البلوتوث (ص. ٤٤٥)
- توصيل الهاتف بالسيارة عبر البلوتوث للمرة الأولى (ص. ٤٣٩)
- Audio settings (ص. ٤١٤)

^{١٥} معلومات عن التوافق، راجع support.volvocars.com

استخدام شاحن الهاتف اللاسلكي*

تتيح اللوحة المطاطية الموجودة أسفل شاشة العرض المركزية شحن الهواتف دون الحاجة إلى استخدام كابل الهاتف.

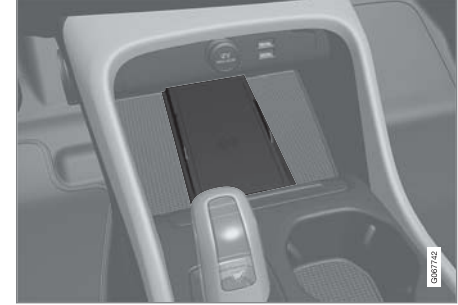

يوجد شاحن الهاتف اللاسلكي أمام ذراع تغيير التروس

– ثم بإزالة كل الأشياء الأخرى من لوحة الشحن وقم بوضع الهاتف في وسط لوحة الشحن.

< بدأ شحن الهاتف وظهر الرمز Qi في أعلى شاشة العرض المركزية.

ملاحظة

قد ترتفع سخونة بعض الهواتف أثناء القيام بالشحن اللاسلكي. وهذا أمر طبيعي تماماً.

في حال تعدد شحن الهاتف:

- تأكد من أن لوحة الشحن خالية من أية أشياء أخرى.
- تأكد من أن الهاتف يدعم الشحن اللاسلكي (Qi).
- قم بإزالة غطاء الهاتف في حال وجوده.

- ارفع الهاتف ثم ضعه من جديد في وسط لوحة الشحن.
 - تحقق من أن السيارة قيد التشغيل.
- إذا كان الهاتف موضوعاً بشكل غير صحيح، أو إذا كانت ثمة أجسام تمنع شحنه على لوحة الشحن، ستظهر رسالة بذلك في شاشة العرض المركزية.

مهم

ينبغي الإبقاء على الهاتف ولوحة الشحن خاليين من أية أشياء أخرى أثناء الشحن وذلك لتجنب ارتفاع درجة الحرارة.

معلومات ذات صلة

- هاتف (ص. ٤٣٨)
- شاحن الهاتف اللاسلكي* (ص. ٤٤٥)
- شهادة شاحن لاسلكي (ص. ٤٤٧)
- الرموز في شريط حالة الشاشة المركزية (ص. ١٠٢)

شهادة شاحن لاسلكي

البلد/المنطقة	
RCPVAPVO 18-1919	المكسيك:
 <p>2018-11-1-000541</p>	الباراغواي
<p>Ци Діапазон частот: 107 кГц - 115 кГц (Максимальна потужність радіосигналу: 5 Вт (сполучена), 63 Вт наномасштабів (випромінюється) Коефіцієнт викидів: N / A Модуляції: 2 кГц NFC Діапазон частот: 13,56 МГц, у межах +/- 0,01% Максимальна вихідна потужність РФ: 10 мВт</p>	أوكراينا:

معلومات ذات صلة

- شاحن الهاتف اللاسلكي* (ص. ٤٤٥)
- استخدام شاحن الهاتف اللاسلكي* (ص. ٤٤٦)
- اتفاقية ترخيص الصوت والوسائط (ص. ٤٥٦)

السيارة المتصلة بالإنترنت*

عندما تكون السيارة متصلة بالإنترنت، يمكن - على سبيل المثال - استخدام خدمات الراديو والموسيقى على شبكة الإنترنت عبر التطبيقات. تُمّ بتنزيل البرنامج واتصل بتاجر التجزئة الخاص بك مباشرة من السيارة. يتم توصيل السيارة عبر Bluetooth أو Wi-Fi أو باستخدام المودم المضمن في السيارة* (بطاقة SIM).

عندما تكون السيارة متصلة بالإنترنت، من الممكن مشاركة اتصالها بالإنترنت (نقطة ساخنة لشبكة Wi-Fi) لِيُتاح لأجهزة أخرى، مثل الأجهزة اللوحية، الوصول إلى الإنترنت^{١٦}. يشار إلى حالة الاتصال بالإنترنت بواسطة رمز في شريط الحالة ضمن شاشة العرض المركزية.



ملاحظة ⓘ

يتم نقل البيانات أثناء استخدام الإنترنت (انتقال البيانات)، مما يكلفك رسوم خدمة الإنترنت. قد يؤدي تنشيط تجوال البيانات إلى مزيد من التكاليف. اتصل بمشغل الشبكة الخاص بك لمعرفة تكاليف نقل البيانات.

ملاحظة ⓘ

عند استخدام Apple CarPlay، يُسمح فقط بتوصيل السيارة بالإنترنت باستخدام Wi-Fi أو مودم السيارة*.

ملاحظة ⓘ

عند استخدام Android Auto، يُسمح بتوصيل السيارة بالإنترنت باستخدام Wi-Fi، أو Bluetooth، أو مودم السيارة*.

قبل توصيل السيارة بالإنترنت، ابحث في معلومات الدعم عن البنود والشروط الخاصة بالخدمات وسياسة الخصوصية للعملاء على www.volvocars.com.

معلومات ذات صلة

- الرموز في شريط حالة الشاشة المركزية (ص. ١٠٢)
- توصيل السيارة بالإنترنت عبر هاتف مزوّد بتقنية البلوتوث (ص. ٤٤٩)

- توصيل السيارة بالإنترنت عبر الهاتف (Wi-Fi) (ص. ٤٤٩)
- تحقيق اتصال السيارة بالإنترنت بواسطة مودم السيارة (بطاقة SIM) (ص. ٤٥٠)
- التطبيقات (ص. ٤١٥)
- لا يوجد اتصال بالإنترنت أو الاتصال ضعيف (ص. ٤٥٢)
- مشاركة الوصول إلى الإنترنت من السيارة عبر النقطة الساخنة لشبكة Wi-Fi (ص. ٤٥١)
- إزالة شبكة Wi-Fi (ص. ٤٥٢)
- التقنية والتأمين في Wi-Fi (ص. ٤٥٢)
- Volvo ID (ص. ٢٤)
- البنود والشروط ومشاركة البيانات الخاصة بالمستخدم (ص. ٤٥٢)

^{١٦} لا ينطبق هذا الأمر في حالة الاتصال بواسطة Wi-Fi.

توصيل السيارة بالإنترنت عبر الهاتف (Wi-Fi)

يمكنك إنشاء اتصال بالإنترنت عبر شبكة الـ Wi-Fi من خلال ربط هاتفك ومن ثم يمكنك الوصول من السيارة إلى الخدمات عبر الإنترنت.

١. تأكد من أن هاتفك يدعم وظيفة الربط وأن تلك الوظيفة نشطة. تحمل هذه الوظيفة تسمية "الربط" على هاتف iPhone. أما على هواتف Android، فقد يكون لهذه الوظيفة تسميات مختلفة ولكنها تُعرف بشكل أساسي تحت تسمية "نقطة ساخنة". أيضاً، يجب فتح صفحة قائمة "الربط" على هواتف iPhone كي يتم إنشاء اتصال الإنترنت.

٢. اضغط الإعدادات في العرض العلوي.

٣. تابع إلى اتصال ← Wi-Fi.

٤. التنشيط/إلغاء التنشيط عن طريق وضع/إزالة علامة من مربع Wi-Fi.

٥. في حال استخدام مصدر آخر للاتصال - فم بتأكيد الخيار لتغيير الاتصال.

٦. انقر على اسم الشبكة المطلوب للتوصيل بها.

٧. أدخل كلمة مرور الشبكة.

< تقوم السيارة بالاتصال بالشبكة.

تجدد الإشارة إلى أن هواتف معينة تقوم بإيقاف تشغيل ميزة الربط بعد انقطاع التوصيل مع السيارة، مثلاً عند مغادرة السيارة ولحين العودة مرة أخرى. وبالتالي يلزم إعادة تنشيط الربط في الهاتف في المرة التالية التي ترغب فيها في استخدام التوصيل.

عند توصيل هاتف بالسيارة، يتم حفظه من أجل الاستخدام في المستقبل. لإظهار قائمة بالشبكات المحفوظة أو لحذف الشبكات

ملاحظة

يجب أن يدعم مزود الاتصالات بواسطة الهاتف والشبكة وظيفة الربط (مشاركة اتصال الإنترنت) كما يجب أن يحتوي الاشتراك على خدمة البيانات.

ملاحظة

عند استخدام Apple CarPlay، يُسمح فقط بتوصيل السيارة بالإنترنت باستخدام Wi-Fi أو مودم السيارة*.

معلومات ذات صلة

- السيارة المتصلة بالإنترنت* (ص. ٤٤٨)
- تحقيق اتصال السيارة بالإنترنت بواسطة مودم السيارة (بطاقة SIM) (ص. ٤٥٠)
- توصيل الهاتف بالسيارة عبر البلوتوث للمرة الأولى (ص. ٤٣٩)
- توصيل السيارة بالإنترنت عبر الهاتف (Wi-Fi) (ص. ٤٤٩)
- Apple® CarPlay* (ص. ٤٣٣)
- لا يوجد اتصال بالإنترنت أو الاتصال ضعيف (ص. ٤٥٢)
- إعدادات أجهزة البلوتوث (ص. ٤٤٥)

توصيل السيارة بالإنترنت عبر هاتف مزود بتقنية البلوتوث

يمكنك إنشاء اتصال بالإنترنت عبر Bluetooth من خلال مشاركة الإنترنت من هاتفك والوصول في السيارة إلى العديد من الخدمات عبر الإنترنت.

١. بغية القدرة على تحقيق اتصال السيارة بالإنترنت عبر هاتف متصل عن طريق Bluetooth، ينبغي أن يكون قد تم بالفعل توصيل الهاتف بالسيارة عبر Bluetooth لمرة أولى.

٢. تأكد من أن هاتفك يدعم وظيفة الربط وأن تلك الوظيفة نشطة. تحمل هذه الوظيفة تسمية "الربط" على هاتف iPhone. أما على هواتف Android، فقد يكون لهذه الوظيفة تسميات مختلفة ولكنها تُعرف بشكل أساسي تحت تسمية "نقطة ساخنة". أيضاً، يجب فتح صفحة قائمة "الربط" على هواتف iPhone كي يتم إنشاء اتصال الإنترنت.

٣. في حال كان قد تم توصيل الهاتف عن طريق البلوتوث سابقاً، اضغط على الإعدادات في العرض العلوي من شاشة العرض المركزية.

٤. اضغط اتصال ← أجهزة Bluetooth.

٥. ضع علامة في المربع اتصال الإنترنت عن طريق البلوتوث أسفل العنوان اتصال بالإنترنت.

٦. في حال استخدام مصدر آخر للاتصال - فم بتأكيد الخيار لتغيير الاتصال.

< أصبحت سيارتك الآن متصلة بالإنترنت عبر الهاتف المتصل بواسطة Bluetooth.

المحفوظة يدويًا، انتقل إلى
الإعدادات ← اتصال ← Wi-Fi ← الشبكات المحفوظة.

ملاحظة ⓘ

يجب أن يدعم مزود الاتصالات بواسطة الهاتف والشبكة وظيفة الربط (مشاركة اتصال الإنترنت) كما يجب أن يحتوي الاشتراك على خدمة البيانات.



المتطلبات التقنية ومتطلبات السلامة للاتصال بشبكة Wi-Fi موضحة في قسم منفصل.

معلومات ذات صلة

- السيارة المتصلة بالإنترنت* (ص. ٤٤٨)
- إزالة شبكة Wi-Fi (ص. ٤٥٣)
- لا يوجد اتصال بالإنترنت أو الاتصال ضعيف (ص. ٤٥٢)
- التقنية والتأمين في Wi-Fi (ص. ٤٥٣)

تحقيق اتصال السيارة بالإنترنت بواسطة مودم السيارة (بطاقة SIM)

من الممكن إنشاء اتصال بالإنترنت عبر مودم السيارة وبطاقة SIM شخصية (P-SIM)*. بغية تشغيل الخدمات، سوف تستخدم السيارات المجهزة بخدمة Volvo On Call اتصال الإنترنت عبر مودم السيارة.

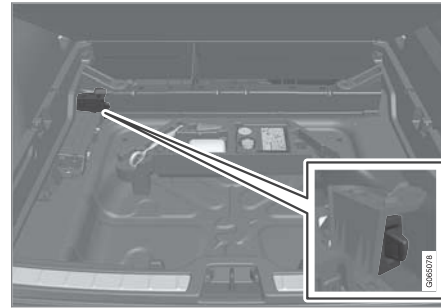

أدخل بطاقة SIM شخصية في حامل البطاقة أسفل أرضية منطقة الحمولة.

تجدد الملاحظة أنه ينبغي توفر شريحة SIM مصفّرة تتوافق مع قارئ البطاقات في السيارة.

٢. اضغط الإعدادات في العرض العلوي.

٣. اضغط اتصال ← إنترنت عن طريق مودم سيارة.

٤. قم بالتنشيط/التعطيل عن طريق وضع علامة/إزالة علامة من المربع في إنترنت عن طريق مودم سيارة.

٥. في حال استخدام مصدر آخر للاتصال - فم بتأكيد الخيار لتغيير الاتصال.

٦. أدخل رمز PIN لبطاقة SIM < تقوم السيارة بالاتصال بالشبكة.

ملاحظة ⓘ

تجدد الملاحظة إلى أن بطاقة SIM المستخدمة للاتصال بالإنترنت عبر P-SIM لا يمكن أن تكون متصلة بنفس رقم الهاتف الخاص ببطاقة SIM المثبتة في الهاتف. وإذا تم تجاهل هذا الأمر، فلن يكون من الممكن تحويل المكالمات إلى الهاتف بشكل صحيح. لذلك، يجب استخدام بطاقة SIM مع رقم هاتف منفصل للاتصال بالإنترنت، أو بطاقة بيانات غير صالحة للمكالمات الهاتفية وبالتالي غير قادرة على تعطيل وظيفة الهاتف.

معلومات ذات صلة

- السيارة المتصلة بالإنترنت* (ص. ٤٤٨)
- طي أرضية منطقة الحمولة (ص. ٥٠١)
- لا يوجد اتصال بالإنترنت أو الاتصال ضعيف (ص. ٤٥٢)
- إعدادات مودم السيارة* (ص. ٤٥١)

مشاركة الوصول إلى الإنترنت من السيارة عبر النقطة الساخنة لشبكة Wi-Fi

عند توصيل السيارة بالإنترنت، يمكن مشاركة اتصالها بالإنترنت للسماح للأجهزة الأخرى باستخدامها^{١٧}.

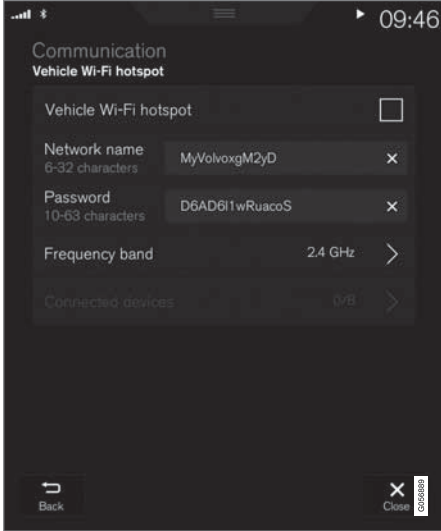

يجب أن يدعم مشغل الشبكة (بطاقة SIM) الربط (مشاركة اتصال الإنترنت).

١. اضغط الإعدادات في العرض العلوي.

ملاحظة ⓘ

تجدر الملاحظة إلى أن بطاقة SIM المستخدمة للاتصال بالإنترنت عبر P-SIM لا يمكن أن تكون متصلة بنفس رقم الهاتف الخاص ببطاقة SIM المثبتة في الهاتف. وإذا تم تجاهل هذا الأمر، فلن يكون من الممكن تحويل المكالمات إلى الهاتف بشكل صحيح. لذلك، يجب استخدام بطاقة SIM مع رقم هاتف منفصل للاتصال بالإنترنت، أو بطاقة بيانات غير صالحة للمكالمات الهاتفية وبالتالي غير قادرة على تعطيل وظيفة الهاتف.

معلومات ذات صلة

- تحقيق اتصال السيارة بالإنترنت بواسطة مودم السيارة (بطاقة SIM) (ص. ٤٥٠)
- لا يوجد اتصال بالإنترنت أو الاتصال ضعيف (ص. ٤٥٢)

إعدادات مودم السيارة*

السيارة مجهزة بمودم يمكن استخدامه للتوصيل بالإنترنت. من الممكن أيضًا توزيع اتصال الإنترنت عن طريق Wi-Fi.

١. اضغط الإعدادات في العرض العلوي.

٢. اضغط على اتصال ← إنترنت عن طريق مودم سيارة وحدد الإعدادات:

- إنترنت عن طريق مودم سيارة - تحديد استخدام مودم السيارة كمصدر للإنترنت من عدمه.
- استخدام البيانات - انقر على إعادة تعيين لإعادة تعيين عدد حجم البيانات المستلمة والمرسلة.
- الشبكة اختر الجهة المشغلة - التحديد التلقائي أو اليدوي لمشغل الشبكة.

تجوال البيانات في حالة وضع علامة داخل المربع، سيحاول مودم السيارة الاتصال بالإنترنت عندما تكون السيارة خارج البلاد وبعيدًا عن الشبكة المحلية. قد ينتج عن هذا الأمر تكلفة باهظة. راجع اتفاقية التجوال الخاصة بك والمتعلقة بحركة البيانات في الخارج مع مزود خدمة الشبكة الخاص بك في بلدك.

رقم PIN لبطاقة SIM

تغيير رقم PIN - يمكن إدخال ٤ أرقام بحد أقصى.

إيقاف رقم PIN - تحديد ما إذا كان يلزم إدخال رمز PIN للوصول إلى بطاقة SIM.

● إرسال رمز الطلب - لشحن الرصيد أو التحقق منه في البطاقة المدفوعة مقدمًا. تعتمد الوظيفة على مورد الخدمة.

١٧ لا تنطبق عندما تتصل السيارة بالإنترنت عبر Wi-Fi.

٢. اضغط اتصال ← نقطة وصول Wi-Fi في السيارة..

٣. انقر على اسم الشبكة ثم قم بتسمية الربط.

٤. انقر على كلمة المرور ثم حدد كلمة المرور التي ترغب في وجوب إدخالها في الأجهزة المتصلة.

٥. انقر على نطاق التردد وحدد التردد الذي سيقوم الربط من خلاله بإرسال البيانات. تجدر الإشارة إلى أن تحديد نطاق التردد غير متاح في كل الأسواق.

٦. قم بالتنشيط/التعطيل عن طريق وضع علامة/إزالة علامة من المربع في نقطة وصول Wi-Fi في السيارة..

٧. إذا تم استخدام شبكة Wi-Fi كمصدر اتصال، فم بتأكيد الخيار لتغيير الاتصال.

< الآن يمكن للأجهزة الخارجية الاتصال بربط السيارة (النقطة الفعالة Wi-Fi).

ملاحظة

قد يؤدي تنشيط Wi-Fi-النقطة الفعالة إلى مزيد من التكاليف من شبكة المحمول.

اتصل بمشغل الشبكة الخاص بك لمعرفة تكاليف نقل البيانات.

يشار إلى حالة الاتصال بواسطة الرمز في شريط الحالة ضمن الشاشة المركزية.

اضغط على الأجهزة المتصلة لرؤية قائمة الأجهزة المتصلة حالياً.

معلومات ذات صلة

- الرموز في شريط حالة الشاشة المركزية (ص. ١٠٢)
- السيارة المتصلة بالإنترنت* (ص. ٤٤٨)
- لا يوجد اتصال بالإنترنت أو الاتصال ضعيف (ص. ٤٥٢)

لا يوجد اتصال بالإنترنت أو الاتصال ضعيف

العوامل التي تؤثر في الاتصال بالإنترنت. تختلف كمية البيانات التي يتم نقلها باختلاف الخدمات أو التطبيقات المستخدمة في السيارة. على سبيل المثال، قد يتطلب تشغيل أي ملفات صوتية عبر الإنترنت كمية كبيرة من البيانات التي تستلزم وجود اتصال جيد وإشارة قوية.

من الهاتف إلى السيارة

قد تختلف سرعة الاتصال بالإنترنت باختلاف موضع الهاتف في السيارة. حرك الهاتف بالقرب من الشاشة المركزية لزيادة قوة الإشارة. تأكد من عدم وجود تشويش بينهما.

من الهاتف إلى مشغل الشبكة

تختلف سرعة شبكة المحمول باختلاف التغطية في المكان الحالي. قد تحدث تغطية سيئة، مثلاً في الأنفاق ووراء الجبال وفي الوديان العميقة أو في الأماكن المغلقة. تختلف كذلك سرعة الاتصال على حسب نوع الخدمة التي اشتركت فيها.

ملاحظة

في حالة حدوث مشاكل في نقل البيانات، اتصل بمشغل الشبكة الخاص بك.

إعادة تشغيل الهاتف

في حالة وجود مشاكل في الاتصال بالإنترنت، قد يكون من الأفضل إعادة تشغيل الهاتف.

معلومات ذات صلة

- السيارة المتصلة بالإنترنت* (ص. ٤٤٨)
- التقنية والتأمين في Wi-Fi (ص. ٤٥٢)

البنود والشروط ومشاركة البيانات الخاصة بالمستخدم

قد تُعرض نافذة متنبئة بعنوان الشروط والأحكام ومشاركة البيانات، عند تشغيل خدمات وتطبيقات معينة لأول مرة. ويكون الغرض من ذلك الإعلام ببنود وشروط وسياسة مشاركة البيانات لمستخدم فولفو. وهكذا يوافق المستخدم على إرسال معلومات معينة من السيارة من خلال الموافقة على مشاركة البيانات. ويلزم ذلك حتى تعمل بعض الخدمات والتطبيقات بأفضل أداء.

يتم إلغاء تنشيط وظيفة مشاركة البيانات للخدمات والتطبيقات عبر الإنترنت بشكل افتراضي^{١٩}. بالتالي، يجب تنشيط وظيفة مشاركة البيانات كي تتمكن من استخدام عدد من الخدمات والتطبيقات عبر الإنترنت في السيارة. يمكن تعيين مشاركة البيانات من قائمة إعدادات الشاشة المركزية أو بعد تشغيل الخدمات أو التطبيقات في الشاشة المركزية.

الخصوصية ومشاركة البيانات

مع توفر تحديث البرنامج في نوفمبر ٢٠١٧، تم إدخال إعدادات الخصوصية ومشاركة البيانات للخدمات عبر الإنترنت والتطبيقات التي تم تنزيلها. يمكن العثور على الإعدادات ضمن الخصوصية والبيانات في قائمة الإعدادات في الشاشة المركزية للسيارة.

هناك يمكنك تحديد الخدمات عبر الإنترنت التي يسمح لها بمشاركة البيانات. ويمكن أيضًا إلغاء تنشيط مشاركة البيانات للتطبيقات التي تم تنزيلها هناك. لاحظ أنه لا يمكن استخدام الخدمات والتطبيقات كما ينبغي إذا تم إلغاء تنشيط مشاركة البيانات.

التقنية والتأمين في Wi-Fi

أنواع الشبكات المحتمل التوصليل إليها. يمكن فقط التوصليل بالترقيات التالية من الشبكات:

- التردد - ٢,٤ أو ٥ جيجاهرتز^{١٨}.
- المعايير - a/b/g/n 802.11.
- نوع التأمين - WPA2-AES-CCMP.

تم تصميم نظام Wi-Fi بالسيارة للتعامل مع أجهزة Wi-Fi داخل السيارة.

إذا كان أكثر من جهاز يعمل على التردد في وقت واحد فقد يؤدي ذلك إلى انخفاض مستوى الأداء.

معلومات ذات صلة

- السيارة المتصلة بالإنترنت* (ص. ٤٤٨)

إزالة شبكة Wi-Fi

إزالة شبكة غير مستخدمة في المستقبل.

١. اضغط الإعدادات في العرض العلوي.

٢. تابع إلى اتصال ← Wi-Fi ← الشبكات المحفوظة.

٣. انقر على نسيان بجوار الشبكة لإزالتها.

٤. قم بتأكيد الاختيار.

< ستصل السيارة بعد ذلك بالشبكة تلقائيًا.

إزالة جميع الشبكات

يمكن إزالة جميع الشبكات في وقت واحد بالضغط على زر الاستعادة إلى إعدادات المصنع. تجدر الإشارة إلى أنه سيتم إعادة ضبط جميع بيانات المستخدم وإعدادات النظام إلى إعدادات المصنع الأصلية.

معلومات ذات صلة

- السيارة المتصلة بالإنترنت* (ص. ٤٤٨)
- لا يوجد اتصال بالإنترنت أو الاتصال ضعيف (ص. ٤٥٢)
- إعادة تعيين الإعدادات في شاشة العرض المركزية (ص. ١١٢)
- توصيل السيارة بالإنترنت عبر الهاتف (Wi-Fi) (ص. ٤٤٩)

١٨ لا يتوفر تحديد التردد في كل الأسواق.

١٩ لا ينطبق على Volvo On Call.*

بعد عملية إعادة ضبط إعدادات المصنع أو زيارة إحدى الورش أو تحديثات البرامج على سبيل المثال، قد تتم إعادة تعيين إعدادات المشاركة إلى إعداداتها الافتراضية. في هذه الحالة، أعد تنشيط مشاركة البيانات للخدمات عبر الإنترنت وللتطبيقات التي تم تنزيلها.

ملاحظة

إن إعدادات الخصوصية ومشاركة البيانات هي فريدة لكل ملف تعريف للسائق.

معلومات ذات صلة

- تنشيط وإيقاف مشاركة البيانات (ص. ٤٥٤)

تنشيط وإيقاف مشاركة البيانات

يمكن إعداد مشاركة البيانات الخاصة بالخدمات والتطبيقات المطلوبة في قائمة إعدادات شاشة العرض المركزية.

١. اضغط على الإعدادات في العرض العلوي للشاشة المركزية.

٢. اضغط النظام ← الخصوصية والبيانات.

٣. حدّد تنشيط أو إلغاء تنشيط مشاركة البيانات للخدمات الفردية وجميع التطبيقات.

إذا لم يتم تنشيط وظيفة مشاركة البيانات لإحدى الخدمات عبر الإنترنت أو للتطبيقات التي تم تنزيلها، يمكن عندئذٍ القيام بذلك عند بدء تشغيل الخدمات أو التطبيقات في شاشة العرض المركزية. وإذا كانت هذه هي المرة الأولى التي يتم فيها بدء تشغيل الخدمة، أو كان ذلك بعد القيام بإعادة ضبط إعدادات المصنع أو تثبيت تحديثات معينة للبرامج على سبيل المثال، يجب عندها الموافقة على شروط وأحكام شركة Volvo الخاصة بالخدمات عبر الإنترنت. تجدر الملاحظة إلى أنه سيتم تنشيط وظيفة مشاركة البيانات أيضاً للخدمات أو التطبيقات الأخرى التي سبق أن تمت الموافقة على مشاركة البيانات معها.

ملاحظة

عند الخروج من ورشة Volvo، قد تحتاج إلى إعادة تنشيط مشاركة البيانات كي تعاود الخدمات والتطبيقات عبر الإنترنت عملها من جديد.

معلومات ذات صلة

- البنود والشروط ومشاركة البيانات الخاصة بالمستخدم (ص. ٤٥٣)

مشاركة البيانات من أجل الخدمات

إذا لم تقم بتنشيط مشاركة البيانات لخدمة عبر الإنترنت أو للتطبيقات التي تم تنزيلها، فيمكنك القيام بذلك بعد بدء تشغيلها في شاشتك المركزية. وإذا كانت هذه هي المرة الأولى التي تبدأ فيها بتشغيل الخدمة، أو كان ذلك بعد القيام بإعادة ضبط إعدادات المصنع أو تثبيت تحديثات معينة للبرامج على سبيل المثال، فيجب عليك أيضاً الموافقة على شروط وأحكام شركة Volvo الخاصة بالخدمات عبر الإنترنت.

مساحة التخزين على القرص الصلب

من الممكن عرض حجم المساحة المتاحة على القرص الصلب الخاص بالسيارة.

يمكن إظهار معلومات تخزين القرص الصلب الخاص بالسيارة بما في ذلك المساحة الإجمالية، والمساحة المتاحة، والمساحة المستخدمة للتطبيقات المثبتة. تتاح المعلومات عبر الإعدادات ← النظام ← معلومات النظام ← التخزين.

معلومات ذات صلة

- التطبيقات (ص. ٤١٥)

إذا حددت الموافقة، فسيتم تنشيط مشاركة البيانات ويمكنك البدء في استخدام الخدمة.

تنشيط مشاركة البيانات عند بدء تشغيل تطبيق

للموافقة على مشاركة البيانات لأحد التطبيقات التي تحتاج إلى الوظيفة، ابدأ التطبيق واضغط على السماح في النافذة المنبثقة.

يمكنك إلغاء تنشيط مشاركة البيانات للخدمات والتطبيقات في قائمة الإعدادات ضمن

النظام ← الخصوصية والبيانات ← مشاركة البيانات.

تنشيط مشاركة البيانات عند بدء تشغيل خدمة

١. حدد الوظيفة أو الخدمة المراد تنشيطها.

< إذا كانت هذه هي المرة الأولى التي تبدأ فيها بتشغيل الخدمة، أو كان ذلك بعد قيامك بإعادة ضبط إعدادات المصنع أو بتثبيت تحديثات معينة للبرامج على سبيل المثال، يجب عليك أولاً الموافقة على شروط وأحكام شركة Volvo الخاصة بالخدمات عبر الإنترنت للمتابعة.

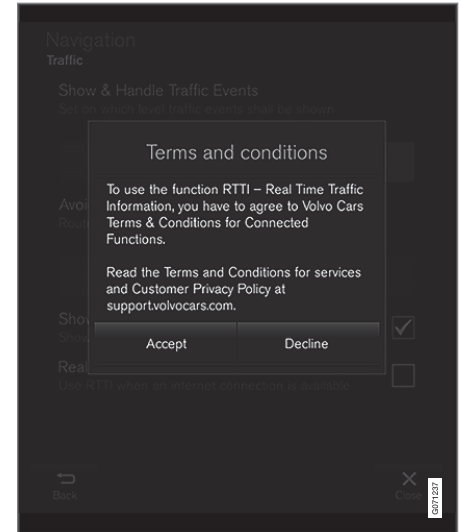

٢. حدد للموافقة على مشاركة البيانات من أجل الخدمة أو الإلغاء.

Gracenote®



جزء من المحتوى يخضع لحقوق النشر © لصالح Gracenote أو أي من وكلائها.

Gracenote وشعار Gracenote والرمز "Powered by Gracenote" و "Gracenote MusicID" هي علامات تجارية مسجلة أو علامات تجارية لصالح Gracenote, Inc. في الولايات المتحدة الأمريكية و/أو في بلدان أخرى.

DivX®



DivX Certified® DivX, DivX® والعلامة المصاحبة له هي علامات تجارية تخص DivX, LLC ولا يتم استخدامها إلا بترخيص.

هذا الجهاز® DivX Certified يمكنه تشغيل ملفات فيديو DivX® Home Theater 576p (بما في ذلك avi و divx). قم بتنزيل برنامج مجاني على www.divx.com لإنشاء وتشغيل و بث الفيديو هات الرقمية.

حول الفيديو عند الطلب DivX: يلزم تسجيل جهاز DivX Certified® لكي تتمكن من تشغيل أفلام DivX الفيديو عند الطلب (VOD) التي اشتريتها. احصل على رمز التسجيل عن طريق تحديد قسم DivX VOD في قائمة إعدادات الجهاز. انقل إلى vod.divx.com لمزيد من المعلومات عن كيفية إتمام عملية التسجيل.

أرقام براءات الاختراع

محمية بموجب واحد أو أكثر من براءات الاختراع الأمريكية التالية: 7,295,673; 7,460,668; 7,515,710; 8,656,183; RE45,052; 8,731,369

اتفاقية ترخيص الصوت والوسائط

الترخيص عبارة عن اتفاقية بشأن الحق في تشغيل نشاط معين أو الحق في استخدام تفويض شخص آخر وفقاً للشروط والبنود الواردة في الاتفاقية. النص التالي هو اتفاقية فوفلو مع المصنع/المطور وغالب النص بالعربية.

Dirac Unison®



Dirac Unison يعمل على تحسين مكبرات الصوت من ناحية التردد والوقت والمساحة لتحقيق أفضل أداء جهير ووضوح. وهو يحقق كذلك إنتاجاً محاكياً للطبيعة للصفات الصوتية لأماكن الأداء المحددة. باستخدام اللوغاريتمات المتقدمة، يتحكم Dirac Unison في Dirac Unison كل مكبرات الصوت بصورة رقمية على أساس مقاييس الدقة الصوتية المرتفعة. مثل قائد الأوركسترا، هو يضمن تحقيق أفضل أداء لمكبرات الصوت.

or some portions are derived from material licensed to the University of California by American Telephone and Telegraph Co. or Unix System Laboratories, Inc. and are reproduced herein with the permission of UNIX System Laboratories, Inc. Redistribution and use in source and binary forms, with or without modification, are permitted provided that the following conditions are met: Redistributions of source code must retain the above copyright notice, this list of conditions and the following disclaimer. Redistributions in binary form must reproduce the above copyright notice, this list of conditions and the following disclaimer in the documentation and/or other materials provided with the distribution. Neither the name of the <ORGANIZATION> nor the names of its contributors may be used to endorse or promote products derived from this software without specific prior written permission. THIS SOFTWARE IS PROVIDED BY THE COPYRIGHT HOLDERS AND CONTRIBUTORS "AS IS" AND ANY EXPRESS OR IMPLIED WARRANTIES, INCLUDING, BUT NOT LIMITED TO, THE IMPLIED WARRANTIES OF MERCHANTABILITY AND FITNESS FOR A PARTICULAR PURPOSE ARE DISCLAIMED. IN NO EVENT SHALL THE COPYRIGHT OWNER OR CONTRIBUTORS BE LIABLE FOR ANY DIRECT, INDIRECT,

تخصيصه عشوائيًا هو تمكين خدمة Gracenote من عد الطلبات والاستفسارات التي تصلها دون الحاجة لكشف أي معلومات عنك. تتوفر معلومات إضافية على صفحة الويب في سياسة خصوصية Gracenote بخصوص خدمة Gracenote.

برنامج Gracenote وكل ما هو مدرج في بيانات Gracenote مرخص لك "كما هو". لا تمنح Gracenote أية تعهدات أو ضمانات، صريحة كانت أو ضمنية، بشأن دقة بيانات

Gracenote الموجودة في خوادمها، وتحتفظ Gracenote بالحق في حذف البيانات من خوادمها أو في تغيير فئات البيانات لأي سبب تعتبره Gracenote مناسبًا. لا يوجد ضمان على خلو برمجيات Gracenote أو خوادمها من الأخطاء أو على عمل البرمجيات أو الخوادم بدون أي تعطيل. لا توجد أي التزامات على Gracenote بشأن تزويدك بأي أنواع بيانات جديدة أو معدلة أو إضافية أو فئات يمكن أن تصدرها في المستقبل، كما تحتفظ الشركة بحق التوقف عن متابعة خدماتها في أي وقت.

تخلي GRACENOTE مسؤوليتها تجاه أي ضمانات صريحة أو ضمنية بما في ذلك على سبيل المثال لا الحصر الضمانات الضمنية الخاصة بإمكانية البيع أو الملاءمة لغرض معين أو عدم انتهاك الحقوق الملكية والفكرية. لا تضمن GRACENOTE النتائج المترتبة على استخدامك لبرنامجها أو خوادمها. كما أنها لن تكون عرضة لأي مسالة عن تفتيات متوقعة أو خسارة في الأرباح أو العائد.

© 2009 Gracenote, Inc.

Sensu software

This software uses parts of sources from clib2 and Prex Embedded Real-time OS - Source (Copyright (c) 1982, 1986, 1991, 1993, 1994), and Quercus Robusta (Copyright (c) 1990, 1993), The Regents of the University of California. All

Gracenote® اتفاقية ترخيص المستخدم النهائي

يُصنّف هذا البرنامج أو الجهاز برمجيات من Gracenote, Inc. التابعة لشركة Emeryville، كاليفورنيا، الولايات المتحدة ("Gracenote"). تعمل البرمجيات من Gracenote ("برمجيات Gracenote") على تنشيط هذا البرنامج لإجراء مطابقة للقرص/أو الملف وللوصول على معلومات مرتبطة بالموسيقى تشمل الاسم والفنان والأغنية والعنوان ("بيانات Gracenote") من الخوادم عبر الإنترنت أو من قواعد البيانات المضمنة (تسمى معاً "خوادم Gracenote") ولإجراء عمليات أخرى. غير مسموح باستخدام بيانات Gracenote إلا بما يتوافق مع وظائف المستخدم النهائي لهذا البرنامج أو الجهاز.

أنت تقر بعدم استخدام بيانات Gracenote وبرنامج Gracenote وخوادم Gracenote بخلاف الاستخدام الشخصي غير التجاري. أنت تقر بعدم تخصيص أو نسخ أو تحويل أو إرسال برنامج Gracenote أو أي بيانات أخرى من Gracenote لأي جهة خارجية. وكذلك تقر بعدم استخدام أو إفشاء بيانات أو برنامج أو خوادم Gracenote بخلاف الصورة المسموح بها في هذه الاتفاقية.

أنت تقر بأحققتنا في إنهاء حقوقك وامتيازاتك غير الحصرية لاستخدام بيانات أو برنامج أو خوادم Gracenote في حالة انتهاكك لهذه الشروط. في حالة انتهاء رخصتك أنت تقر على التوقف عن استخدام بيانات وبرنامج وخوادم Gracenote.

تمتلك Gracenote امتيازات حصرية لجميع بيانات وبرمجيات وخوادم Gracenote بما في ذلك حقوق الملكية. لا تخضع Gracenote تحت أي ظرف من الظروف للالتزام بدفع أي تعويضات مقابل أي معلومات تحصل عليها منك. أنت توافق على تنفيذ حقوق Gracenote, Inc. بموجب هذه الاتفاقية عليك مباشرة باسم الشركة.

تستخدم خدمة Gracenote معرف فريد لتتبع أي طلبات وذلك لأغراض إحصائية. والغرض من المعرف الرقمي الذي يتم

This software uses parts of SSLeay Library:
Copyright (C) 1995-1998 Eric Young
(eay@cryptsoft.com) All rights reserved.

Linux software

This product contains software licensed under GNU General Public License (GPL) or GNU Lesser General Public License (LGPL), etc.

You have the right of acquisition, modification, and distribution of the source code of the GPL/LGPL software.

You may download Source Code from the following website at no charge: http://www.embedded-carmultimedia.jp/linux/oss/download/TVM_8351_013

The website provides the Source Code "As Is" and without warranty of any kind.

By downloading Source Code, you expressly assume all risk and liability associated with downloading and using the Source Code and complying with the user agreements that accompany each Source Code.

Please note that we cannot respond to any inquiries regarding the source code.

camellia:1.2.0

Copyright (c) 2006, 2007

NTT (Nippon Telegraph and Telephone .Corporation) All rights reserved.

to permit persons to whom the Software is furnished to do so, subject to the following conditions: The above copyright notice including the dates of first publication and either this permission notice or a reference to <http://oss.sgi.com/projects/FreeB/> shall be included in all copies or substantial portions of the Software. THE SOFTWARE IS PROVIDED "AS IS", WITHOUT WARRANTY OF ANY KIND, EXPRESS OR IMPLIED, INCLUDING BUT NOT LIMITED TO THE WARRANTIES OF MERCHANTABILITY, FITNESS FOR A PARTICULAR PURPOSE AND NON-INFRINGEMENT. IN NO EVENT SHALL SILICON GRAPHICS, INC. BE LIABLE FOR ANY CLAIM, DAMAGES OR OTHER LIABILITY, WHETHER IN AN ACTION OF CONTRACT, TORT OR OTHERWISE, ARISING FROM, OUT OF OR IN CONNECTION WITH THE SOFTWARE OR THE USE OR OTHER DEALINGS IN THE SOFTWARE. Except as contained in this notice, the name of Silicon Graphics, Inc. shall not be used in advertising or otherwise to promote the sale, use or other dealings in this Software without prior written authorization from Silicon Graphics, Inc.

This software is based in parts on the work of the FreeType Team.

INCIDENTAL, SPECIAL, EXEMPLARY, OR CONSEQUENTIAL DAMAGES (INCLUDING, BUT NOT LIMITED TO, PROCUREMENT OF SUBSTITUTE GOODS OR SERVICES; LOSS OF USE, DATA, OR PROFITS; OR BUSINESS INTERRUPTION) HOWEVER CAUSED AND ON ANY THEORY OF LIABILITY, WHETHER IN CONTRACT, STRICT LIABILITY, OR TORT (INCLUDING NEGLIGENCE OR OTHERWISE) ARISING IN ANY WAY OUT OF THE USE OF THIS SOFTWARE, EVEN IF ADVISED OF THE POSSIBILITY OF SUCH DAMAGE. ▶▶

This software is based in part on the work of the Independent JPEG Group.

This software uses parts of sources from "libtess". The Original Code is: OpenGL Sample Implementation, Version 1.2.1, released January 26, 2000, developed by Silicon Graphics, Inc. The Original Code is Copyright (c) 1991-2000 Silicon Graphics, Inc. Copyright in any portions created by third parties is as indicated elsewhere herein. All Rights Reserved. Copyright (C) [1991-2000] Silicon Graphics, Inc. All Rights Reserved. Permission is hereby granted, free of charge, to any person obtaining a copy of this software and associated documentation files (the "Software"), to deal in the Software without restriction, including without limitation the rights to use, copy, modify, merge, publish, distribute, sublicense, and/or sell copies of the Software, and

THE DATA FILES AND SOFTWARE ARE PROVIDED "AS IS", WITHOUT WARRANTY OF ANY KIND, EXPRESS OR IMPLIED, INCLUDING BUT NOT LIMITED TO THE WARRANTIES OF MERCHANTABILITY, FITNESS FOR A PARTICULAR PURPOSE AND NONINFRINGEMENT OF THIRD PARTY RIGHTS. IN NO EVENT SHALL THE COPYRIGHT HOLDER OR HOLDERS INCLUDED IN THIS NOTICE BE LIABLE FOR ANY CLAIM, OR ANY SPECIAL INDIRECT OR CONSEQUENTIAL DAMAGES, OR ANY DAMAGES WHATSOEVER RESULTING FROM LOSS OF USE, DATA OR PROFITS, WHETHER IN AN ACTION OF CONTRACT, NEGLIGENCE OR OTHER TORTIOUS ACTION, ARISING OUT OF OR IN CONNECTION WITH THE USE OR PERFORMANCE OF THE DATA FILES OR SOFTWARE.

Except as contained in this notice, the name of a copyright holder shall not be used in advertising or otherwise to promote the sale, use or other dealings in these Data Files or Software without prior written authorization of the copyright holder.

ANY WAY OUT OF THE USE OF THIS SOFTWARE, EVEN IF ADVISED OF THE POSSIBILITY OF SUCH DAMAGE.

Unicode: 5.1.0

COPYRIGHT AND PERMISSION NOTICE



Copyright © 1991-2013 Unicode, Inc. All rights reserved. Distributed under the Terms of Use in <http://www.unicode.org/copyright.html>.



Permission is hereby granted, free of charge, to any person obtaining a copy of the Unicode data files and any associated documentation (the "Data Files") or Unicode software and any associated documentation (the "Software") to deal in the Data Files or Software without restriction, including without limitation the rights to use, copy, modify, merge, publish, distribute, and/or sell copies of the Data Files or Software, and to permit persons to whom the Data Files or Software are furnished to do so, provided that (a) the above copyright notice(s) and this permission notice appear with all copies of the Data Files or Software, (b) both the above copyright notice(s) and this permission notice appear in associated documentation, and (c) there is clear notice in each modified Data File or in the Software as well as in the documentation associated with the Data File(s) or Software that the data or software has been modified.

Redistribution and use in source and binary forms, with or without modification, are permitted provided that the following conditions are met:

1. Redistributions of source code must retain the above copyright notice, this list of conditions and the following disclaimer as the first lines of this file unmodified.
2. Redistributions in binary form must reproduce the above copyright notice, this list of conditions and the following disclaimer in the documentation and/or other materials provided with the distribution.

THIS SOFTWARE IS PROVIDED BY NTT "AS IS" AND ANY EXPRESS OR IMPLIED WARRANTIES, INCLUDING, BUT NOT LIMITED TO, THE IMPLIED WARRANTIES OF MERCHANTABILITY AND FITNESS FOR A PARTICULAR PURPOSE ARE DISCLAIMED. IN NO EVENT SHALL NTT BE LIABLE FOR ANY DIRECT, INDIRECT, INCIDENTAL, SPECIAL, EXEMPLARY, OR CONSEQUENTIAL DAMAGES (INCLUDING, BUT NOT LIMITED TO, PROCUREMENT OF SUBSTITUTE GOODS OR SERVICES; LOSS OF USE, DATA, OR PROFITS; OR BUSINESS INTERRUPTION) HOWEVER CAUSED AND ON ANY THEORY OF LIABILITY, WHETHER IN CONTRACT, STRICT LIABILITY, OR TORT (INCLUDING NEGLIGENCE OR OTHERWISE) ARISING IN

 <p>MITSUBISHI ELECTRIC Changes for the Better</p>	<p>MITSUBISHI ELECTRIC CORPORATION SANDA WORKS 3-3-33, Miwa, Sanda-City Hyogo 669-1513, Japan. Phone: +81-7828-3302</p>
<p>DECLARATION of CONFORMITY For</p>	
	<p>Product: Audio Navigation Unit Model: NR-0V</p>
<p>Supplied by Mitsubishi Electric Corporation Sanda Works 2-3-33, Miwa, Sanda-city, Hyogo, 669-1513, Japan</p>	<p>Technical File held by Mitsubishi Electric Corporation Sanda Works 2-3-33, Miwa, Sanda-city, Hyogo, 669-1513, Japan</p>
<p>R&TTE Directive (Safety)</p>	<p>Standard used for comply EN 60950-1:2006 + Amd.11:2009 + Amd.1:2010 + Amd.12:2011 + Amd.2:2013 EN 62479:2011</p>
<p>RE Directive (EMC)</p>	<p>EN 301 488-1 V2.1.1:2017-02 EN 301 489-17 V3.3.1:2017-02</p>
<p>RE Directive (Spectrum)</p>	<p>EN 300 328 V2.2.1:2016-11 EN 303 345 V1.1.7:2017-03(Final Draft)</p>
<p>Means of Conformity We declare under our sole responsibility that the Product (s) is conformity with the essential requirements and other relevant requirements of the Radio Equipment (RE) Directive (2014/53/EU).</p>	
<p>Date of issue: May 30, 2017</p>	<p>Signature of Responsible Person:  Hirotsuka Minato Senior Manager Design B Car Multimedia Manufacturing-A Dept. MITSUBISHI ELECTRIC CORPORATION SANDA WORKS Minato.Hirotsuka@ap.MitsubishiElectric.co.jp</p>

	البلد/المنطقة
<p data-bbox="1225 182 1374 328">  </p> <p data-bbox="108 348 1385 398">Este equipamento opera em caráter secundário isto e, não tem direito a proteção contra interferência prejudicial, mesmo tipo, e não pode causar interferência a sistemas operando em caráter primário</p> <p data-bbox="1002 412 1385 434">Para consultas, visite: www.anatel.gov.br</p>	<p data-bbox="1433 180 1505 202">البرازيل:</p>
<p data-bbox="1294 456 1374 535">  </p> <p data-bbox="240 555 1385 652"> الجهة المصنعة: Mitsubishi Electric Corporation Sanda Works 2-3-33, Miwa, Sanda-city. Hyogo, 669-1513, Japan تعلن شركة Mitsubishi Electric Corporation أن هذا النوع من المعدات اللاسلكية، أي [الوحدة الصوتية للملاحة]، يتوافق مع متطلبات التوجيه EU/2014/53. لمزيد من المعلومات، ابحث عن معلومات الدعم على www.volvocars.com. </p>	<p data-bbox="1457 454 1505 477">:EU</p>
<p data-bbox="1225 675 1374 820">  </p>	<p data-bbox="1433 673 1505 745">الإمارات العربية المتحدة:</p>

	البلد/المنطقة ▶▶
 <p>اسم الطراز: NR 0V الجهة المصنعة: Mitsubishi Electric Corporation بلد التصدير: اليابان</p>	كازاخستان:

	البلد/المنطقة
<p>1.</p> <p style="text-align: right;">■ 使用频率：2.4 - 2.4835 GHz</p> <p>■ 等效全向辐射功率 (EIRP)： 天线增益 < 10dBi 时： ≤100 mW 或 ≤20 dBm ①</p> <p style="padding-left: 20px;">■ 最大功率谱密度： 天线增益 < 10dBi 时： ≤20 dBm / MHz (EIRP) ①</p> <p style="padding-left: 40px;">■ 载频容限： 20 ppm</p> <p>■ 带外发射功率 (在 2.4-2.4835GHz 频段以外) ≤-80 dBm / Hz (EIRP)</p> <p style="padding-left: 20px;">■ 杂散发射(辐射)功率(对应载波±2.5 倍信道带宽以外)：</p> <ul style="list-style-type: none"> • ≤-36 dBm / 100 kHz (30 - 1000 MHz) • ≤-33 dBm / 100 kHz (2.4 - 2.4835 GHz) • ≤-40 dBm / 1 MHz (3.4 - 3.53 GHz) • ≤-40 dBm / 1 MHz (5.725 - 5.85 GHz) • ≤-30 dBm / 1 MHz (其它 1 - 12.75 GHz) <p>2. 不得擅自更改发射频率、加大发射功率(包括额外加装射频功率放大器)，不得擅自外接天线或改用其它发射天线；</p> <p>3. 使用时不得对各种合法的无线电通信业务产生有害干扰；一旦发现有害干扰现象时，应立即停止使用，并采取消除措施消除干扰后方可继续使用；</p> <p>4. 使用微功率无线电设备，必须忍受各种无线电业务的干扰或工业、科学及医疗应用设备的辐射干扰；</p> <p style="text-align: right;">5. 不得在飞机和机场附近使用。</p>	<p>الصين:</p>

	البلد/المنطقة
<p>B 급 기기 (가정용 방송통신기자재) 이 기기는 가정용(B 급) 전자파적합기기로서 주로 가정에서 사용하는 것을 목적으로 하며, 모든 지역에서 사용할 수 있습니다. 해당 무선설비는 전파혼신 가능성이 있으므로 인명안전과 관련된 서비스는 할 수 없습니다.</p>	<p>كوريا:</p>



ماليزيا:

This device has been certified under the Communications & Multimedia Act of 1998, Communications and Multimedia (Technical Standards) Regulations 2000. To retrieve your device's serial number, please visit (www.volvocars.com/intl/support) and search for "SIRIM Label .".Verification

(Device category: Navigation equipment for vehicle (Bluetooth

Model: NR-0V

:.Type Approval No

(RDBV/25A/1118/S(18-4228), RDBV/26A/1118/S(18-4229

	البلد/المنطقة
	المكسيك:
<p style="text-align: center;"> 低功率電波輻射性電機管理辦法 第十二條 經型式認證合格之低功率射頻電機，非經許可，公司、商號或使用者均不得擅自 變更頻率、加大功率或變更原設計之特性及功能。 第十四條 低功率射頻電機之使用不得影響飛航安全及干擾合法通信；經發現有干擾現象時，應 立即停用，改善至無干擾時方得繼續使用。前項合法通信，指依電信法規定作業之無線 電通信。低功率射頻電機須忍受合法通信或工業、科學及醫療用電波輻射性電機設備 之干擾。 </p>	تايوان:

معلومات ذات صلة

- الصوت، الوسائط والإنترنت (ص. ٤١٤)
- السيارة المتصلة بالإنترنت* (ص. ٤٤٨)
- مشغل الوسائط (ص. ٤٢٤)
- Gracnote® (ص. ٤٢٧)
- Sensus - الاتصال عبر الإنترنت والترفيه (ص. ٢٩)
- شهادة شاحن لاسلكي (ص. ٤٤٧)

العجلات والإطارات

إطارات

تعمل الإطارات على توفير تماسك على سطح الطريق وتقليل الاهتزاز وحماية العجلة من التآكل وهي التي تتحمل وزن السيارة. تؤثر الإطارات بشكل كبير على خصائص قيادة السيارة. نوع الإطار وأبعاده وضغط الهواء فيه وفئة السرعة كل ذلك مهم لطريقة أداء السيارة.

لقد تم تجهيز السيارة بعجلات متوافقة مع ملصق مواصفات العجلات الموجود على عمود الباب الجانبي للسائق (بين البابين الأمامي والخلفي).

تحذير

قد يؤدي الإطار التالف إلى فقدان التحكم بالسيارة.

الإطارات الجديدة

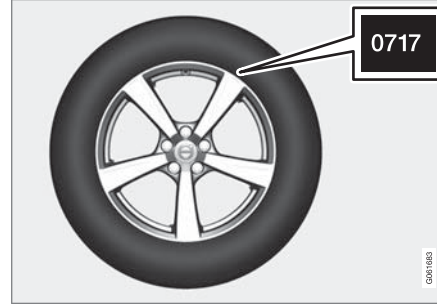

إن الإطارات قابلة للتلف. وتبدأ بعد بضعة أعوام بالتصلب وتسوء قدرتها/خصائصها على الاحتكاك بالطريق شيئاً فشيئاً. لهذا السبب، احرص دائماً على الحصول على إطارات جديدة بقدر الإمكان عند قيامك باستبدالها. وهذا الأمر من الأهمية بمكان بالنسبة للإطارات المستخدمة في الشتاء. تشير الأرقام الأربعة الأخيرة في التسلسل إلى أسبوع وعام التصنيع. وهذه هي علامة DOT (Department of Transportation) الخاصة بالإطارات، وتتكون هذه العلامة من أربعة أرقام، على سبيل المثال ٠٧١٧. هذا يعني أن الإطار المبين تم تصنيعه في الأسبوع السابع من عام ٢٠١٧.

عمر الإطار

ينبغي أن يقوم أخصائي بفحص جميع الإطارات التي يزيد عمرها عن ٦ سنوات، حتى وإن كانت تبدو غير متضررة. فالإطارات تتقدم في العمر وتتحلل، حتى إذا لم تكن قد استخدمت من قبل. فإدائها يتأثر. ينطبق ذلك على كل الإطارات المخزنة للاستخدام

المستقبلي. ومن العلامات الخارجية على عدم صلاحية الإطار للاستخدام الشروخ وتغير اللون.

الاقتصاد في استهلاك العجلات

- حافظ على ضغط الهواء الصحيح في العجلات.
- تجنب الانطلاق السريع والفرملة المفاجئة وصرير العجلات.
- يزداد تهالك العجلات مع السرعة.
- من المهم جداً الحفاظ على موازنة العجلات الصحيحة.
- من شأن العجلات الغير متوازنة أن تزيد من استهلاك الإطارات وأن تخفف من نسبة الراحة أثناء التجوال.
- ينبغي أن تكون العجلات ذات اتجاه دوران واحد طوال فترة استخدامها.
- عند القيام بتغيير العجلات، ينبغي تركيب العجلات ذات المداس الأفضل في الجهة الخلفية وذلك للحد من مخاطر الإفراط في التوجيه أثناء الفرملة المفاجئة.
- من شأن القيادة على أحجار الأرصفة أو الثقوب العميقة أن يتلف العجلات وأو الإطارات بشكل دائم.

تبديل العجلات

إن عملية تبديل العجلات ليست إلزامية في هذه السيارة. من المعروف أن أسلوب القيادة وضغط الإطارات والمناخ وظروف الطريق تؤثر جميعها في سرعة تآكل الإطارات وعمرها الافتراضي. لا تقتصر فائدة نفخ الإطارات بقيمة الضغط الصحيحة على مجرد التآكل المتساوي للإطارات.

لغرض تجنب الاختلافات في عمق سطح الإطارات ومنع اهتراء المداس، ينبغي تبديل العجلات الأمامية والخلفية مع بعضها البعض. المسافة المناسبة للقيام بالتبديل الأول هي ٥٠٠٠ كم

مواصفات الحجم للإطار

مسميات أبعاد الإطارات، مؤشر الحمولة وفئة السرعة.
تحتوي السيارة على اعتماد للمركبة بأكملها مع مجموعات معينة
من جنوط العجلات والإطارات.

قائمة الأبعاد

تحتوي جميع الإطارات على مسميات للأبعاد، على سبيل المثال:
R18 100V 235/55

235	عرض الإطار (مم)
55	النسبة بين ارتفاع جانب الإطار وعرض الإطار (%)
R	طي شعاعي
18	قطر إطار العجلة بالبوصة
100	الرموز الخاصة بالحد الأقصى المسموح به لحمولة الإطار، مؤشر حمولة الإطار (LI)
V	تصنيف السرعة القصوى المسموح بها، تصنيف السرعة (SS). (في هذه الحالة ٢٤٠ كم/سا (١٤٩ ميل في الساعة).)

مؤشر الحمولة

لكل إطار قدرة معينة على حمل الحمولة، وهي مؤشر الحمولة (LI). يحدد وزن السيارة قدرة الحمولة المطلوبة من الإطارات.

تقييم السرعة

كل إطار له حد أقصى من السرعة يتحملة. يجب أن تتوافق فئة سرعة الإطارات SS (Speed Symbol) مع السرعة القصوى

تحذير

- لقد تم تحديد أحجام حافات وإطارات العجلات الخاصة بسيارتك من Volvo بحيث تلبى المتطلبات الصارمة لخصائص الثبات والقيادة السلسة. وقد يؤدي استخدام مجموعة أحجام حافات وإطارات للعجلات غير مصرّح بها إلى تأثير سلبي على خصائص ثبات وقيادة السيارة.
- ولا تشمل تغطية كفاءة السيارة الجديدة أية أضرار ناتجة عن استخدام مجموعة أحجام حافات وإطارات للعجلات غير مصرّح بها. لا تتحمل شركة Volvo أية مسؤولية عن وفاة أو إصابة شخصية أو أية تكاليف ناجمة عن مثل تلك الاستخدامات.

معلومات ذات صلة

- فحص ضغط الإطارات (ص. ٤٧٢)
- اتجاه دوران العجلات (ص. ٤٧١)
- مؤشرات تآكل المداس على الإطارات (ص. ٤٧١)
- نظام مراقبة ضغط الإطارات* (ص. ٤٧٤)
- طقم إصلاح الثقوب للطوارئ (ص. ٤٨٥)
- مواصفات الحجم للإطار (ص. ٤٦٩)
- توصيات التحميل (ص. ٤٩٨)

تقريباً (حوالي ٣١٠٠ ميل)، ثم على مسافات فاصلة تبلغ ١٠٠٠٠ كم (حوالي ٦٢٠٠ ميل).

تنصح فولفو بالاتصال بورشة فولفو معتمدة للتحقق إذا لم تكن متأكدًا من عمق المداس. إذا حدثت بالفعل اختلافات ملحوظة في التآكل (اختلاف قدره أكبر من < ١ ملم في عمق المداس) بين الإطارات، يجب دائمًا تركيب الإطارات الأقل تآكلًا في الخلف. عادةً بعد انخفاض التوجيه هو الاختيار الأسرع للتصحيح بدلاً من فرط التوجيه، ويؤدي إلى متابعة السيارة لتقدمها للأمام في خط مستقيم بدلاً من انزلاق الطرف الخلفي لأحد الجوانب، الأمر الذي ينتج عنه احتمال فقدان التحكم في السيارة بالكامل. وهذا هو ما يجعل من الهام ألا تتعرض العجلات الخلفية إطلاقًا لفقدان الالتصاق قبل العجلات الأمامية.

تخزين العجلات والإطارات

عند القيام بتخزين العجلات كاملة (أي العجلات المجهزة بإطاراتها)، ينبغي أن تكون معلقة أو ملقاة على جانبها على الأرض.

ينبغي تخزين العجلات الغير مجهزة بإطاراتها على جانبها أو في وضع مستقيم، ولا ينبغي تعليقها.

مهم

ينبغي تخزين العجلات في مكان بارد وجاف ومظلم، مع الحرص على عدم تخزينها بالقرب من المذيبات والبنزين والزيوت وغيرها.

مواصفات الحجم لحواف العجلة

تم تخصيص أبعاد العجلة والإطار وفقاً للأمتلئة في الجدول التالي.
تحتوي السيارة على اعتماد للمركبة بأكملها مع مجموعات معينة
من جنوط العجلات والإطارات.
يوجد على كل حواف العجلات تسمية للأبعاد، على سبيل المثال:
7.5Jx18x50.5.

عرض الحافة بالبوصة	٧,٥
القطاع الجانبي لشفة الحافة	J
قطر إطار العجلة بالبوصة	١٨
مسافة عدم تلاقي المحورين بالمليمتر (المسافة من مركز العجلة إلى سطح تلامس العجلة مقابل المحور)	٥٠,٥

معلومات ذات صلة

- إطارات (ص. ٤٦٨)
- مواصفات الحجم للإطار (ص. ٤٦٩)

تحذير

تم عرض أقل مؤشر حمولة (LI) وتقييم سرعة (SS) مسموح بهما للإطارات لكل نوع محرك في وثيقة تسجيل السيارة. وفي حالة استخدام إطار بمؤشر حمولة أو تقييم سرعة بالغ الانخفاض، فقد يتعرض الإطار لسخونة مفرطة وكذلك قد يتعرض للتلف.

معلومات ذات صلة

- إطارات (ص. ٤٦٨)
- مواصفات الحجم لحواف العجلة (ص. ٤٧٠)

▶▶ للسيارة على الأقل. يوضح الجدول التالي أقصى سرعة مسموح بها لكل تقييم سرعة (SS). الاستثناء الوحيد لهذه اللوائح هو الإطار الشتوي^٢ حيث يتم استخدام فئة سرعة أقل نسبياً. وإذا تم تحديد مثل هذه العجلات، لا ينبغي قيادة السيارة بسرعة أعلى من تلك المسموح بها مع هذه العجلات. على سبيل المثال، ينبغي قيادة السيارات ذات العجلات المصنفة Q على سرعة لا تتجاوز ١٦٠ كم/ساعة (١٠٠ ميل/ساعة). كما تحدد ظروف الطريق والقواعد المرورية السارية المفعول السرعة القصوى لقيادة السيارة، وليس السرعة الخاصة بتصنيف العجلات.

ملاحظة

الحد الأقصى للسرعة المسموح بها محدد في الجدول.

Q	١٦٠ كم/سا (١٠٠ ميل في الساعة)، (تستعمل فقط في الإطارات الشتوية)
T	١٩٠ كم/سا (١١٨ ميل في الساعة)
H	٢١٠ كم/سا (١٣٠ ميل في الساعة)
V	٢٤٠ كم/سا (١٤٩ ميل في الساعة)
W	٢٧٠ كم/سا (١٦٨ ميل في الساعة)
Y	٣٠٠ كم/سا (١٨٦ ميل في الساعة)

^٢ كل من تلك المزودة بأذرع معدنية وبنون.

مؤشرات تآكل المداس على الإطارات

يوضح مؤشر اهتراء الكاوتشوك حالة عمق المداس في الإطار.

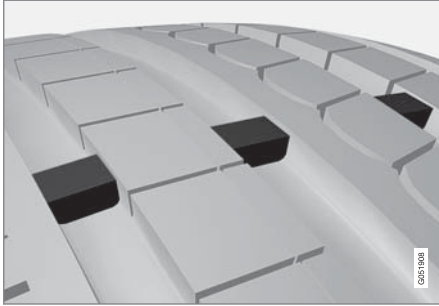

مؤشر اهتراء الكاوتشوك عبارة عن علامة ضيقة معترضة للفتحات الطولية للإطار. على جانب الإطار توجد الأحرف (TWI) Tread Wear Indicator. وعندما ينخفض عمق المداس إلى ١,٦ مم (١/١٦ بوصة)، يكون عمقه مساوياً في الارتفاع لتلك المؤشرات. يجب تغيير الإطارات بأخرى جديدة بأسرع ما يمكن. تذكر أن الإطارات ذات عمق المداس المنخفض يكون التصاقها بالأرض سيئاً في المطر والثلج.

معلومات ذات صلة

- إطارات (ص. ٤٦٨)

معلومات ذات صلة

- إطارات (ص. ٤٦٨)

اتجاه دوران العجلات

بالنسبة للإطارات ذات الجزء الملامس للأرض والمصممة بطريقة بحيث تدور في اتجاه واحد فقط، فقد تم وضع علامة السهم عليها.

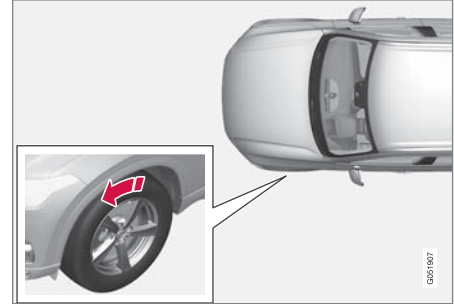

يشير السهم إلى اتجاه دوران الإطار.

- يجب أن يكون للإطارات نفس اتجاه الدوران طوال مدة استعمالها.
- يجب التبديل بين الإطارات الأمامية والخلفية فقط، ولا تتم مطلقاً بالتبديل بين الإطارات اليسرى واليمنى أو العكس.
- إذا تم تركيب الإطارات بطريقة خاطئة، فستتأثر خصائص الفرملة والقدرة على دفع الأمطار والثلوج بعيداً عن الطريق على نحو سلبي.
- يجب تركيب الإطارات ذات الأخاديد الأعمق في الخلف دوماً (لتخفيف مخاطر الانزلاق).

ملاحظة

تأكد أن كلا العجلتين من نفس النوع والأبعاد وكذلك نفس جهة التصنيع.

فحص ضغط الإطارات

يساعد ضغط الهواء الصحيح في العجلات على تحسين الثبات أثناء القيادة وتوفير استهلاك الوقود وإطالة العمر الافتراضي للعجلات. ينخفض ضغط الإطار بمرور الوقت وهذا أمر طبيعي. كذلك يختلف ضغط الإطار باختلاف درجة الحرارة المحيطة. كما أن قيادة السيارة على إطارات ذات ضغط منخفض للغاية قد يؤدي إلى فرط حرارة الإطارات وتلفها. ويؤثر ضغط الإطارات على الراحة أثناء القيادة وضوضاء الطريق وخصائص القيادة.

تحقق من ضغط الإطارات مرة كل شهر. استخدم ضغط الإطارات الموصى به للإطارات الباردة للحفاظ على أداء إطار جيد. قد يتسبب ضغط الهواء المنخفض جداً أو المرتفع جداً في العجلات في تهالكها بنسب متفاوتة.

تحذير ⚠

- إن الضغط المنخفض جداً لهواء العجلات هو السبب الأكثر شيوعاً لتلفها وقد يؤدي إلى ظهور تصدعات خطيرة في العجلة وإلى إرخاء المدامس أو إلى انفجار العجلة، الأمر الذي قد يترافق مع فقدان غير متوقع للسيطرة على السيارة وزيادة في خطر الإصابة الجسدية.
- تقلل العجلات ذات ضغط الهواء المنخفض جداً من قدرة حمل السيارة.

العجلات الباردة

ينبغي فحص ضغط الهواء في العجلات عندما تكون باردة. يتم اعتبار العجلات باردة عندما تكون حرارتها مساوية لدرجة حرارة المحيط في العادة، يمكن الوصول إلى درجة الحرارة هذه عند ركن السيارة لمدة 3 ساعات على الأقل.

كما يتم اعتبار العجلات حارة بعد القيام بالقيادة لما يقرب من ١,٦ كم (ميل واحد). إذا كان ينبغي القيادة لمسافة أطول لزيادة ضغط الهواء في العجلات، يجب أولاً فحص الضغط الحالي وتدوين القيمة قبل التوجه إلى المحطة لإكمال نفخ الهواء حتى الوصول إلى الضغط المناسب.

يتغير ضغط الهواء في العجلات مع تغير درجة الحرارة في الخارج. إذ من شأن انخفاض الحرارة بنسبة ١٠ درجات أن يسبب انخفاض ضغط الهواء في العجلات بنسبة رطل واحد (٧ كيلو باسكال). افحص ضغط الهواء في العجلات بانتظام وقم بضبط الضغط الصحيح المحدد على ملصق معلومات العجلات أو على ملصق المصادقة.

إذا قمت بفحص ضغط الهواء في حين كانت العجلات حارة، لا تقم عندها بتفيس العجلات على الإطلاق. إذ إن القيادة تتسبب في سخونة العجلات ومن الطبيعي أن يرتفع الضغط فوق النسبة الموصى به للعجلات الباردة. في حال كان ضغط الهواء في العجلات الحارة مساوياً للنسبة الموصى بها للعجلات الباردة أو أقل منها، يتم عندها اعتبار ضغط الهواء هذا على أنه منخفض للغاية.

معلومات ذات صلة

- ضبط ضغط الإطار (ص. ٤٧٢)
- ضغط الإطارات الموصى به (ص. ٤٧٣)
- نظام مراقبة ضغط الإطارات* (ص. ٤٧٤)
- إطارات (ص. ٤٦٨)

ضبط ضغط الإطار

ينخفض ضغط الإطار بمرور الوقت وهذا أمر طبيعي. ومن ثم يجب ضبط ضغط الإطار في بعض الأوقات للحفاظ على ضغط الإطار الموصى به. استخدم ضغط الإطارات الموصى به للإطارات الباردة للحفاظ على أداء إطار جيد وتآكل متساوٍ للمداس.

ملاحظة ⓘ

لتجنب الحصول على قراءة غير صحيحة لضغط الإطارات، يُنصح بفحص ضغط الإطارات على البارد. والمقصود بمصطلح "على البارد" هو أن تكون درجة حرارة الإطارات مساوية لدرجة الحرارة المحيطة (تقريباً بعد مرور 3 ساعات من وقوف السيارة بدون قيادة). بعد قطع عدة كيلومترات بالسيارة، ترتفع درجة حرارة الإطارات ويزيد الضغط.

١. انزع سداة الصمام من إحدى العجلات ثم اضغط على مقياس ضغط الهواء بشدة إلى أن يتداخل مع الصمام.
٢. قُم بنفخ العجلات حتى الوصول إلى الضغط الصحيح، راجع الملصق على عمود الباب من جهة السائق والذي يعرض ضغط الهواء الموصى به للعجلات المجهزة في المصنع.

ضغط الإطارات الموصى به

ملصقة ضغط الإطارات الموجودة في عمود باب السائق (بين الباب الأمامي والباب الخلفي) تشير إلى الضغط الذي يجب أن يكون في الإطارات حسب اختلاف الحمولة والسرعة.



موقع ملصق ضغط الهواء في العجلات

يبيّن الملصق تسمية العجلات المجهزة في المصنع، بالإضافة إلى حدود الحمولة وقيم ضغط الهواء.

ملاحظة

لم يتم تصميم الملصقات في دليل المالك لتكون مطابقة تماماً لتلك الموجودة في سيارتك. لقد تم وضعها لإظهار شكلها ومواضعها بشكل تقريبي في السيارة. المعلومات التي تنطبق على سيارتك بشكل خاص هي مطبوعة على الملصق الموجودة في سيارتك.

معلومات ذات صلة

- ضغط الإطارات الموصى به (ص. ٤٧٣)
- فحص ضغط الإطارات (ص. ٤٧٢)
- انفخ العجلة باستخدام المنفاخ الموجود في طقم إصلاح الثقب. (ص. ٤٨٩)
- ضغط الإطارات المعتمد (ص. ٥٧٥)

٣. أعد تركيب الغطاء المانع للأتربة.

ملاحظة

- بعد الانتهاء من نفخ الإطارات، احرص دومًا على إعادة تركيب الغطاء الواقي من الأتربة لتجنب تلف الصمام بسبب الحصى والأتربة وما شابه.
- لا تستخدم سوى أغطية الأتربة المصنوعة من البلاستيك. فقد تتعرض الأغطية المعدنية للصدأ وبالتالي يصعب إزالتها من مكانها.

٤. افحص العجلات بصرياً للتحقق من عدم وجود أية مسامير فيها أو غيرها من الأشياء التي يمكن أن تثقبها وتتسبب في تسرب الهواء.

٥. افحص الجدران الجانبية للتحقق من عدم وجود أية تقوسات أو شقوق أو انفصالات أو غيرها من التشوهات.

٦. كرر هذا الإجراء لكافة العجلات، بما في ذلك العجلة الاحتياطية*.

ملاحظة

في حال النفخ الزائد للهواء في العجلات، فمُ بتنفيس الهواء من خلال الضغط على المسامير المعدني في وسط الصمام. بعدئذٍ تحقق من الضغط مرة أخرى باستخدام مقياس ضغط الهواء في العجلات.

قد تتطلب بعض العجلات الاحتياطية ضغط هواء أعلى من العجلات الأخرى. راجع جدول أو ملصق نسب ضغط الهواء في العجلات.

تحسين الاقتصاد في استهلاك الوقود عند استخدام ضغط ECO في الحموله الخفيفة (بحد أقصى ٣ أفراد) وفي سرعة تصل إلى ١٦٠ كم/سا (١٠٠ ميل في الساعة)، يمكن اختيار ضغوط ECO لتحقيق اقتصاد جيد للوقود. رغم ذلك، فإنه يُنصح باختيار ضغوط الراحة الأقل في حالة الرغبة في توفير شروط الضوضاء والسفر المحسنة.

معلومات ذات صلة

- فحص ضغط الإطارات (ص. ٤٧٢)
- ضغط الإطار المعتمد (ص. ٥٧٥)

نظام مراقبة ضغط الإطارات*

يُصدر نظام مراقبة ضغط الهواء في الإطارات^٢ تحذيراً مع رمز مؤشر في شاشة السائق عند انخفاض الضغط بشكل كبير في واحدة أو أكثر من عجلات السيارة.

يضيء هذا الرمز للإشارة إلى انخفاض ضغط الهواء في العجلات. تحقق من ضغط الهواء في العجلات من خلال تطبيق حالة السيارة في شاشة العرض المركزية.



في حال كان هناك عطل في النظام، يومض ضغط التحذير الخاص بضغط الهواء لمدة دقيقة واحدة تقريباً ثم يبقى مضاءً.

وصف النظام

يقيس نظام مراقبة ضغط الإطارات الفروق في سرعة دوران الإطارات المختلفة عن طريق نظام منع قفل الفرامل ABS لكي يتأكد من توفر ضغط الهواء المناسب في كل الإطارات. إذا كان ضغط الإطار منخفضاً لدرجة كبيرة جداً، فسيتغير قطر الإطار ونتيجة لذلك تتغير سرعة الدوران. عن طريق مقارنة الإطارات مع بعضها البعض يستطيع النظام أن يحدد ما إذا كان الضغط منخفضاً في واحد أو أكثر من الإطارات.

معلومات عامة عن نظام مراقبة الإطارات

في المعلومات التالية يتم الإشارة إلى نظام مراقبة الإطارات بصورة عامة بالاختصار TPMS.

يجب فحص كل عجلة، بما في ذلك العجلة الاحتياطية*، مرة واحدة في الشهر. عند الفحص، ينبغي أن تكون الإطارات باردة وأن يكون ضغط الهواء مطابقاً لما هو موصى به من قبل الشركة المصنعة للسيارات والمحدد في لصاقة ضغط الهواء في الإطارات أو في جدول ضغط الهواء في الإطارات. إذا كانت السيارة مجهزة بعجلات ذات مقاييس مختلفة عن تلك الموصى

بها من قبل الشركة المصنعة، ينبغي عندها معرفة مستوى ضغط الهواء الصحيح لهذه العجلات.

كميزة سلامة إضافية، تم تجهيز السيارة بنظام مراقبة ضغط الإطارات (TPMS)، وهو يعرض الانخفاض الشديد في ضغط الهواء لإطار واحد أو أكثر. عندما يضيء رمز مؤشر انخفاض ضغط الهواء، أوقف المركبة وافحص ضغط الهواء في العجلات في أقرب وقت ممكن، وقم بنفخها حتى الوصول إلى الضغط الصحيح.

قد تتسبب القيادة على إطارات ذات ضغط هواء منخفض جداً في ارتفاع درجة حرارة الإطارات وهذا قد يؤدي إلى حدوث ثقب. كما يمكن للإطارات ذات ضغط الهواء المنخفض أن تقوم بتقليل كفاءة استهلاك الوقود وعمر خدمة الإطارات، ويمكنها أن تؤثر في قابلية التعامل مع السيارة وإيقاعها. لاحظ أن TPMS لا يحل محل الصيانة الدورية للإطارات. تقع على عاتق السائق مسؤولية المحافظة على الضغط الصحيح للهواء في العجلات، حتى لو لم يتم الوصول إلى الحد الأدنى لضغط الهواء في العجلات ليضيء الرمز المؤشر بذلك.

السيارة مجهزة أيضاً بمؤشر تعطل نظام TPMS، الذي يشير إلى كون النظام لا يعمل بشكل صحيح. ويتم الجمع بين مؤشر تعطل نظام TPMS مع رمز مؤشر ضغط الإطارات المنخفض. عندما يتكشف النظام عطلاً، فإن الرمز في شاشة السائق سيومض لمدة دقيقة واحدة تقريباً وبعد ذلك سيظل مضيئاً. ويتم تكرار هذا الإجراء عند بدء تشغيل السيارة حتى يتم تصحيح العطل. عندما يضيء الرمز، قد تتأثر قدرة النظام على كشف انخفاض ضغط الهواء في العجلات أو التحذير منه.

يمكن أن يظهر عطل في نظام TPMS لعدة أسباب: مثلاً بعد التغيير إلى عجلة احتياطية، أو عند تغيير الإطارات أو العجلات التي تمنع تشغيل نظام TPMS بشكل صحيح.

حفظ ضغط جديد للهواء في العجلات في نظام المراقبة*

كي يعمل نظام مراقبة ضغط الهواء في العجلات؛ بصورة صحيحة، ينبغي أولاً حفظ قيمة مرجعية لذلك الضغط. يجب أن يتم ذلك في كل مرة يتم فيها تغيير العجلات أو يتم فيها تغيير ضغط الهواء في العجلات وذلك كي يتمكن النظام من التحذير من أي ضغط منخفض بشكل صحيح.

على سبيل المثال، عند القيادة بحمولة ثقيلة أو على سرعة تزيد عن ١٦٠ كم/سا (١٠٠ ميل في الساعة)، يلزم ضبط ضغط الإطارات وفقاً للقيم التي تنصح بها فولفو. تتم بعدها إعادة ضبط النظام من خلال حفظ ضغط جديد للهواء في العجلات.

فمُ بالإجراء التالي لحفظ ضغط جديد للهواء في العجلات ليكون قيمة مرجعية في النظام:

١. أوقف تشغيل السيارة.
٢. فمُ بنفخ العجلات حتى الوصول إلى الضغط الصحيح، راجع الملصق على عمود الباب من جهة السائق والذي يعرض ضغط الهواء الموصى به للعجلات المجهزة في المصنع.
٣. تشغيل السيارة.
٤. افتح تطبيق حالة السيارة من عرض التطبيق.
٥. اضغط TPMS.

ملاحظة

يجب أن تكون السيارة متوقفة كي يصبح الزرّ تخزين قيم الضغط قابلاً للتحديد.

٦. اضغط تخزين قيم الضغط.

معلومات ذات صلة

- ضغط الإطارات الموصى به (ص. ٤٧٣)
- راجع حالة ضغط الإطارات في شاشة العرض المركزية* (ص. ٤٧٦)
- الإجراء في حالة التحذير من ضغط إطار منخفض (ص. ٤٧٧)
- حفظ ضغط جديد للهواء في العجلات في نظام المراقبة* (ص. ٤٧٥)
- الرسائل الخاصة بمراقبة ضغط الهواء في العجلات* (ص. ٤٧٨)

افحص دائماً رمز مؤشر TPMS بعد تغيير واحدة أو أكثر من العجلات للتأكد من أن الإطارات أو العجلات الجديدة تعمل بشكل صحيح مع TPMS.

تذكر

- بعد قيامك بتغيير عجلة أو بتعديل ضغط الهواء في العجلات، فمُ دائماً بحفظ الضغط الجديد للهواء في العجلات في النظام.
- إذا قمت بالتغيير إلى عجلات مختلفة الحجم عن تلك المجهزة من المصنع، فيجب إعادة ضبط النظام من خلال حفظ ضغط جديد للهواء في تلك العجلات وذلك لتجنب ظهور التحذيرات الخاطئة.
- إذا تم تركيب العجلة الاحتياطية*، من المحتمل عندها أن لا يعمل نظام مراقبة ضغط الهواء بشكل صحيح وذلك بسبب الاختلاف في القياسات بين العجلات.
- لا يغني النظام عن الحاجة إلى أعمال فحص الإطارات والصيانة المنتظمة.
- ليس من الممكن إيقاف تشغيل نظام مراقبة ضغط الإطارات.

تحذير

- قد يؤدي ضغط الإطارات بقيمة غير صحيحة إلى تلف الإطار مما يؤدي إلى فشل السائق في التحكم في السيارة.
- لا يستطيع النظام التنبؤ مقدماً بحدوث تلف مفاجئ في الإطار.

- نظام مراقبة ضغط الإطارات* (ص. ٤٧٤)
- حالة السيارة (ص. ٥١٠)
- الرسائل الخاصة بمراقبة ضغط الهواء في العجلات* (ص. ٤٧٨)

راجع حالة ضغط الإطارات في شاشة العرض المركزية*

يفضل نظام مراقبة ضغط الهواء في العجلات^١، يمكن رؤية حالة ضغط العجلات في شاشة العرض المركزية.

التحقق من الحالة

ينبغي القيادة لعدة دقائق بسرعة تفوق ٣٥ كم/ساعة (٢٢ ميل/ساعة) كي يتم تنشيط النظام.

١. افتح تطبيق حالة السيارة من عرض التطبيق.
٢. انقر على TPMS لعرض حالة الإطارات.



الشكل هو مجرد شكل تخطيطي. قد يختلف التصميم بحسب طراز السيارة أو البرنامج المحدث.

معلومات ذات صلة

- حفظ ضغط جديد للهواء في العجلات في نظام المراقبة* (ص. ٤٧٥)
- الإجراء في حالة التحذير من ضغط إطار منخفض (ص. ٤٧٧)

٧. انقر على موافق للتأكيد على عملية التحقق من ضغط الإطارات في الإطارات الأربعة بالكامل وضبطه.

٨. ثم بقيادة السيارة إلى أن يتم حفظ الضغط الجديد للهواء في العجلات. يتم حفظ الضغط الجديد للهواء في العجلات أثناء قيادة السيارة على سرعة تزيد عن ٣٥ كم/ساعة (٢٢ ميل/ساعة).

< عندما يتم جمع ما يكفي من البيانات التي تتيح اكتشاف النظام لضغط الهواء المنخفض في العجلات، تخفي الرسوم المتحركة التي تبيّن تقدم عملية التخزين من شاشة العرض المركزية. لا يوفر النظام تأكيداً إضافياً عند إتمام حفظ ضغط جديد للهواء في العجلات.

وإذا فشلت عملية الحفظ، تظهر الرسالة:
فشل تخزين الضغط. يرجى إعادة المحاولة..

تحذير ⚠

تحتوي غازات العادم على أول أكسيد الكربون الشديد السمية والذي هو غير مرئي وديم الرائحة. لذلك، يجب دائماً إجراء عملية حفظ ضغط جديد للهواء في العجلات في الهواء الطلق أو في ورشة مجهزة بنظام شفط لغازات العادم.

معلومات ذات صلة

- ضغط الإطارات الموصى به (ص. ٤٧٣)
- ضبط ضغط الإطار (ص. ٤٧٢)
- راجع حالة ضغط الإطارات في شاشة العرض المركزية* (ص. ٤٧٦)
- الإجراء في حالة التحذير من ضغط إطار منخفض (ص. ٤٧٧)
- نظام مراقبة ضغط الإطارات* (ص. ٤٧٤)

معلومات ذات صلة

- ضغط الإطارات الموصى به (ص. ٤٧٣)
- ضبط ضغط الإطار (ص. ٤٧٢)
- حفظ ضغط جديد للهواء في العجلات في نظام المراقبة* (ص. ٤٧٥)
- راجع حالة ضغط الإطارات في شاشة العرض المركزية* (ص. ٤٧٦)
- نظام مراقبة ضغط الإطارات* (ص. ٤٧٤)
- انفخ العجلة باستخدام المنفاخ الموجود في طقم إصلاح الثقوب. (ص. ٤٨٩)

ملاحظة

لتجنب الحصول على قراءة غير صحيحة لضغط الإطارات، يُنصح بفحص ضغط الإطارات على البارد. والمقصود بمصطلح "على البارد" هو أن تكون درجة حرارة الإطارات مساوية لدرجة الحرارة المحيطة (تقريبًا بعد مرور 3 ساعات من وقوف السيارة بدون قيادة). بعد قطع عدة كيلومترات بالسيارة، ترتفع درجة حرارة الإطارات ويزيد الضغط.

ملاحظة

- بعد الانتهاء من نفخ الإطار، احرص دومًا على إعادة تركيب الغطاء الواقى من الأتربة لتجنب تلف الصمام بسبب الحصى والأتربة وما شابه.
- لا تستخدم سوى أغطية الأتربة المصنوعة من البلاستيك. فقد تتعرض الأغطية المعدنية للصدأ وبالتالي يصعب إزالتها من مكانها.

تحذير

- قد يؤدي ضغط الإطارات بقيمة غير صحيحة إلى تلف الإطار مما يؤدي إلى فشل السائق في التحكم في السيارة.
- لا يستطيع النظام التنبيه مقدمًا بحدوث تلف مفاجئ في الإطار.

الإجراء في حالة التحذير من ضغط إطار منخفض

عندما يقوم نظام التحكم بضغط الهواء في العجلات بالتحذير من الانخفاض الكبير لذلك الضغط، ينبغي عندها اتخاذ إجراء ما.

إذا أضاء رمز مؤشر النظام وظهرت رسالة ضغط الإطار منخفض، فعليك باتخاذ اللازم لمعالجة ضغط الإطار.



١. أوقف تشغيل السيارة.
 ٢. تحقق من ضغط الإطارات الأربعة بواسطة مقياس الضغط.
 ٣. قُم بنفخ العجلات حتى الوصول إلى الضغط الصحيح، راجع الملصق على عمود الباب من جهة السائق والذي يعرض ضغط الهواء الموصى به للعجلات المجهزة في المصنع.
 ٤. بعد قيامك بضبط ضغط الهواء في العجلات، قُم دائمًا بحفظ الضغط الجديد للهواء في العجلات في النظام عبر شاشة العرض المركزية.
- تجدد الإشارة إلى أن رمز المؤشر لن ينطفئ إلى أن يتم تصحيح ضغط الهواء في العجلات المنخفض وأن يتم بدء عملية حفظ الضغط الجديد للهواء في العجلات.

الرسائل الخاصة بمراقبة ضغط الهواء في العجلات*

يمكن أن يتم عرض عدد من الرسائل الخاصة بنظام مراقبة ضغط الهواء في العجلات^٧. فيما يلي بعض الأمثلة.

شاشة السائق: ضغط الإطار منخفض راجع تطبيق حالة السيارة في الشاشة المركزية	يضيء رمز المؤشر للإشارة إلى وجود ضغط منخفض للهواء في واحدة أو أكثر من العجلات. للمزيد من المعلومات، راجع تطبيق حالة السيارة في شاشة العرض المركزية.
شاشة السائق: نظام ضغط الإطارات غير متوفر مؤقتًا	يوميض رمز المؤشر ويتغير إلى الوهج الثابت بعد حوالي دقيقة واحدة. النظام غير متاح حاليًا، يتم تنشيطه بعد وقت قصير.
شاشة السائق: نظام ضغط الإطارات يلزم إجراء الخدمة	يوميض رمز المؤشر ويتغير إلى الوهج الثابت بعد حوالي دقيقة واحدة. النظام لا يعمل بشكل صحيح، تواصل مع ورشة عمل ^٨ .

^٨ يوصى بالرجوع إلى ورشة فوفلو متعددة.

معلومات ذات صلة

- نظام مراقبة ضغط الإطارات* (ص. ٤٧٤)
- حفظ ضغط جديد للهواء في العجلات في نظام المراقبة* (ص. ٤٧٥)
- الإجراء في حالة التحذير من ضغط إطار منخفض (ص. ٤٧٧)
- حالة السيارة (ص. ٥١٠)
- موقع دعم Volvo Cars (ص. ٢٠)

تغيير إحدى العجلات

ينبغي دائماً إجراء أعمال تغيير العجلات بشكل صحيح. في ما يلي تعليمات حول كيفية نزع وتركيب العجلة، بالإضافة إلى معلومات هامة ينبغي تذكرها. تحقق من أن أبعاد الإطار معتمدة للاستخدام للسيارة.

تحذير

- إذا لزم الأمر تغيير إحدى العجلات في بيئة مزدحمة مرورياً، فيتعين على الركاب الوقوف في مكان آمن.
- من أجل تغيير العجلات، استخدم مرفاع مصمم لهذه السيارة. استخدم الدعائم لتأمين السيارة أثناء إجراء جميع أنواع الأعمال.
- تجنّب مطلقاً الزحف إلى أسفل السيارة أو وضع أي جزء من الجسم تحتها إذا كان يتم دعمها برافعة.
- يجب على الركاب مغادرة السيارة عندما تكون مرفوعة على المرفاع.

مهم

- عندما لا يكون قيد الاستخدام، ينبغي تخزين المرفاع* في مكانه تحت أرضية حجرة الأمتعة.
- لقد تم تصميم المرفاع المزود مع السيارة للاستخدام الطارئ فقط وللفترات قصيرة، أي عند استبدال عجلة متقوية مثلاً. يجب استخدام المرفاع المخصص لطرز السيارة من أجل رفع السيارة. عند الحاجة لرفع السيارة لمرات عديدة، أو لفترات زمنية أطول من اللازم فقط من أجل تغيير عجلة، ينصح عندها باستخدام مرفاع ورشة التصليح. في هذه الحالة، اتبع تعليمات الاستخدام التي تأتي مع الآلة.

إزالة عجلة

ينبغي قراءة كافة التعليمات قبل البدء. أخرج الأدوات اللازمة قبل رفع السيارة.

١. ضع مثلث التحذير وقم بتنشيط أضواء التحذير من المخاطر في حالة الرغبة في تغيير إطار في منطقة مزدحمة مرورياً.
٢. قم بتثبيت حلقة القطر بمفتاح ربط العجلات حتى الوصول إلى وضعيّة التوقف.

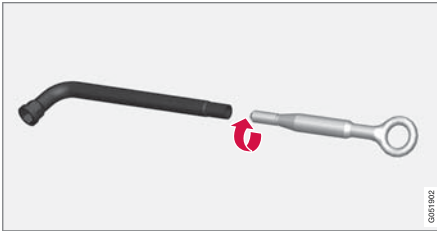

0001902

٣. أزل الأغشية البلاستيكية من مسامير العجلات باستخدام الأداة الخاصة بذلك.
٤. مع الإبقاء على السيارة عند مستوى الأرض، استخدم مفتاح براغي العجلات/حلقة القطر لإرخاء براغي العجلات بنسبة نصف دورة أو دورة واحدة، من خلال الضغط إلى أسفل (في عكس اتجاه عقارب الساعة). ابدأ دائماً ببرايغي العجلات القابلة للقليل*.
٥. اتبع التعليمات الخاصة بكيفية رفع السيارة بأمان بواسطة المرفاع.

طقم الأدوات

الأدوات التي تفيد عند إجراء عملية القطر وتغيير العجلات أو ما شابه، تكون في منطقة الحمولة بالسيارة.



كل المعدات موجودة في الكتلة الرغوية تحت أرضية حجرة الأمتعة.

1 المرفاع*

2 أداة لإزالة الأغشية البلاستيكية من مسامير العجلات

3 قمع لتعبئة السوائل

4 مفتاح العجلة* وحلقة القطر

إذا كانت السيارة مزودة بعجلة احتياطية*، سيتوفر فيها مرفاع ومفتاح لبراغي العجلة.

معلومات ذات صلة

- طي أرضية منطقة الحمولة (ص. 0٠١)
- تغيير إحدى العجلات (ص. ٤٧٨)
- المرفاع* (ص. ٤٨٠)

تحذير

قد تكون هناك حاجة لإعادة شدّ مسامير العجلات بعد بضعة أيام من تغييرها. إنّ ظهور اختلافات في الحرارة وبعض الاهتزازات في العجلات قد يعني أنه لم يتمّ شدّها بإحكام وبالتساوي.

ملاحظة

- بعد الانتهاء من نفخ الإطار، احرص دومًا على إعادة تركيب الغطاء الواقي من الأتربة لتجنب تلف الصمام بسبب الحصى والأتربة وما شابه.
- لا تستخدم سوى أغشية الأتربة المصنوعة من البلاستيك. فقد تتعرض الأغشية المعدنية للصدأ وبالتالي يصعب إزالتها من مكانها.

معلومات ذات صلة

- مثلث التحذير (ص. 0٠٦)
- ارفع السيارة (ص. 0١٢)
- طقم الأدوات (ص. ٤٧٩)
- حفظ ضغط جديد للهواء في العجلات في نظام المراقبة* (ص. ٤٧٥)

٦. ارفع السيارة بما فيه الكفاية لإتاحة تحرك العجلة التي يجب نزعها دون عوائق. قم بحل صمولات العجلة، ثم ارفع العجلة.

تركيب إحدى العجلات

1. نظف الأسطح بين العجلة والمحور.
2. ركب العجلة. احكم ربط مسامير العجلة تمامًا.
3. لا تستخدم أي مزلاقات على مسارات مسامير العجلات.
4. قم بخفض السيارة حتى لا تستطيع العجلات الدوران.
5. قم بإحكام ربط مسامير العجلة بشكل تقاطعي. من المهم إحكام ربط مسامير العجلة بالطريقة الصحيحة. قم بشدّ البراغي حتى العزم ١٤٠ ن.م. (١٠٣ قدم-رطل). تأكد من العزم باستخدام مفتاح العزم.



5. أعد تركيب الأغشية البلاستيكية على مسامير العجلات.

٦. تحقّق من ضغط الهواء في العجلة وُقّم بتخزين الضغط الجديد في نظام مراقبة ضغط الهواء في العجلات*.

- طقم إصلاح الثقوب للطوارئ (ص. ٤٨٥)
- تركيب ونزع حلقة القطر (ص. ٤٠٦)

المرفاع*

يمكن استخدام المرفاع لرفع السيارة، على سبيل المثال، بغية تركيب إحدى العجلات.



مهم !

- عندما لا يكون قيد الاستخدام، ينبغي تخزين المرفاع* في مكانه تحت أرضية حجرة الأمتعة.
- لقد تم تصميم المرفاع المزود مع السيارة للاستخدام الطارئ فقط ولفترات قصيرة، أي عند استبدال عجلة متقوية مثلاً. يجب استخدام المرفاع المخصص لطرز السيارة من أجل رفع السيارة. عند الحاجة لرفع السيارة لمرات عديدة، أو لفترات زمنية أطول من اللازم فقط من أجل تغيير عجلة، ينصح عندها باستخدام مرفاع ورشة التصليح. في هذه الحالة، اتبع تعليمات الاستخدام التي تأتي مع الآلة.

ينبغي ضم المرفاع في الوضع الصحيح لتوفير مساحة.

معلومات ذات صلة

- طي أرضية منطقة الحمولة (ص. ٥٠١)
- طقم الأدوات (ص. ٤٧٩)
- ارفع السيارة (ص. ٥١٢)

العجلة الاحتياطية*

يمكن استخدام العجلة الاحتياطية، من نوع Temporary Spare، مؤقتاً لتحل محل العجلة العادية حال ثقبها.

إن العجلة الاحتياطية مصممة للاستخدام المؤقت فقط. احرص على استبدالها بعجلة عادية بأسرع ما يمكن.

يمكن تغيير خصائص قيادة السيارة عند استخدام العجلة الاحتياطية وانخفاض الخلوص الأرضي. لا تقم بغسل السيارة في مغسلة السيارات الأوتوماتيكية إذا كنت تستخدم Temporary Spare.

يجب الإبقاء على ضغط الإطار الموصى به بغض النظر عن مكان العجلة الاحتياطية المؤقتة في السيارة.

في حال تعرّضت العجلة الاحتياطية للضرر، يمكن شراء عجلة جديدة من وكيل Volvo.

مهم !

تذكّر بأنه يجب عدم استخدام آتية قوة ثني عند قيامك بارخاء/ شدّ براغي العجلات. فقد يتسبّب ذلك في إتلاف أخدود الترميز في برغي القفل ومفتاح ربط العجلة ممّا سيؤدي إلى استحالة تركيب/نزع العجلة.

عندما لا يكون مفتاح ربط العجلات قيد الاستخدام، يجب تخزينه في مكانه في الكتلة الرغوية تحت أرضية منطقة الحمولة. من المهم أن تتذكر ذلك عندما يكون من المقرر إدخال السيارة إلى الورشة وذلك لكي تكون هذه الأداة متوفرة للاستخدام. أمّا إذا فقدت مفتاح الربط، فاتصل عندئذٍ بوكيل Volvo.

معلومات ذات صلة

- تغيير إحدى العجلات (ص. ٤٧٨)
- طقم الأدوات (ص. ٤٧٩)

مسامير العجلات

يتم استخدام مسامير العجلة في ربط العجلات بالمحور. لا تستخدم إلا الحواف التي اختبرتها شركة فولفو ووافقت عليها واعتبرتها ضمن قطع فولفو الأصلية.

تأكد من عزم مسامير العجلات باستخدام مفتاح العزم.

لا تستخدم أي مزلاقات على مسارات مسامير العجلات.

تحذير !

قد تكون هناك حاجة لإعادة شدّ مسامير العجلات بعد بضعة أيام من تغييرها. إنّ ظهور اختلافات في الحرارة وبعض الاهتزازات في العجلات قد يعني أنه لم يتم شدّها بإحكام وبالتساوي.

مهم !

يجب شدّ براغي العجلات حتى العزم ١٤٠ ن.م. (١٠٣ قدم-رطل). قد يؤدي الإفراط في الربط بقوة، أو ضعف الربط إلى إتلاف الصواميل والمسامير.

طقم براغي العجلات القابلة للقفّل*

بغية إرخاء أو شدّ براغي العجلات القابلة للقفّل - فم بتدوير مفتاح الربط داخل برغي القفل إلى أن يتم إشراكه بالكامل في أخاديد الشفرة. ابدأ دائماً ببرغي العجلات القابلة للقفّل في حال تم نزع العجلة. عند القيام بتركيب العجلة، فم بتثبيت برغي القفل كخطوة أخيرة.

مناولة العجلة الاحتياطية*

اتبع هذه التعليمات للتعامل مع العجلة الاحتياطية.

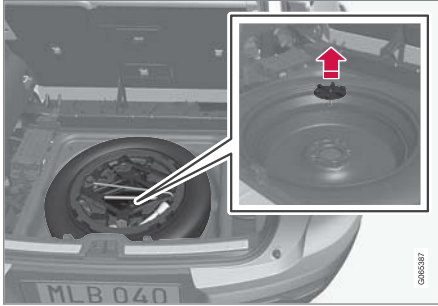

توجد العجلة الاحتياطية تحت أرضية منطقة الحمولة في حوض العجلة الاحتياطية مع اتجاه جانبيها الخارجي إلى أسفل. تحتوي كتلة الفوم على كل الأدوات اللازمة لتغيير العجلة.

١. قم بطي أرضية منطقة الحمولة إلى أعلى.
٢. ارفع القالب الإسفنجي المحتوي على الأدوات الخاصة به.
٣. فك برغي الاحتجاز.
٤. ارفع العجلة الاحتياطية.

معلومات ذات صلة

- تغيير إحدى العجلات (ص. ٤٧٨)
- ضغط الإطارات الموصى به (ص. ٤٧٣)

تحذير



- لا تقُد أبدأً بسرعة تزيد عن ٨٠ كم/سا (٥٠ ميل/سا) مستخدماً عجلة احتياطية مرغبة على السيارة.
- لا ينبغي أبداً قيادة السيارة في حال تركيب أكثر من عجلة "Temporary Spare" واحدة.
- قد تتفاعل السيارة بأشكال مختلفة أثناء القيادة مع تجهيز العجلة الاحتياطية. ينبغي استبدال العجلة الاحتياطية بعجلة عادية في أقرب وقت ممكن.
- فالعجلة الاحتياطية تكون أصغر حجماً من العجلة العادية، الأمر الذي يؤثر على نسبة الخلوص الأرضي للسيارة. انتبه للأرصفة المرتفعة وتجنب غسل السيارة ألياً.
- اتبع توصيات الشركة المصنعة بشأن ضغط الهواء في العجلة الاحتياطية.
- أما في سيارات الدفع الرباعي، فيمكن فصل وظيفة الدفع على المحور الخلفي.
- في حال تم تركيب العجلة الاحتياطية على المحور الأمامي، لن يعود عندها بالإمكان استخدام السلاسل المقاومة للتزحلق في الوقت نفسه.
- ينبغي عدم إصلاح العجلة الاحتياطية.

مهم



ينبغي عدم قيادة السيارة مع عجلات ذات أحجام مختلفة أو مع عجلة احتياطية غير تلك المزودة أصلاً مع السيارة. فقد يتسبب استخدام عجلات مختلفة الأحجام في إلحاق الضرر الشديد في نقل حركة السيارة.

معلومات ذات صلة

- تغيير إحدى العجلات (ص. ٤٧٨)
- القيادة خلال الشتاء (ص. ٣٨٣)
- مؤشرات تآكل المداس على الإطارات (ص. ٤٧١)
- موقع دعم Volvo Cars (ص. ٢٠)

عجلات الشتاء

تكون عجلات الشتاء متناسبة مع ظروف الطرق في الشتاء. توصي فولفو باستعمال عجلات شتوية ذات أبعاد معينة. تعتمد أبعاد الإطارات على نوع المحرك. عند القيادة بإطارات شتوية، يجب تركيب نوع الإطارات الصحيح في العجلات الأربع كلها.

نصائح لاستخدام إطارات الشتاء

عند تغيير عجلات الشتاء والصفيف، يجب وضع علامات على العجلات للدلالة على جانب السيارة التي كانت مركبة بها، على سبيل المثال **L** للجانب الأيسر و **R** للجانب الأيمن.

اتصل بوكيل فولفو للحصول على نصائح بشأن أنسب أنواع الإطارات وحافات العجلات.

الإطارات ذات المسامير

يجب تليين عجلات الشتاء ذات المسامير قليلاً لمسافة ١٠٠٠-٥٠٠ كم (٦٠٠-٣٠٠ ميل) وذلك حتى تستقر المسامير في موضعها الصحيح في العجلات. وهو الأمر الذي يطيل عمر خدمة الإطارات وخاصة المسامير.

ملاحظة

قد تختلف القوانين المتعلقة باستخدام العجلات المزودة بمسامير. ينبغي دائماً اتباع القوانين واللوائح المحلية.

سُمك الجزء الملامس للأرض من العجلة

تتطلب الطرق التي يكثر بها الثلج وتنخفض بها درجة الحرارة إطارات ذات مزايا تختلف عن الإطارات المستخدمة في فصل الشتاء. لذلك ننصح شركة فولفو بعدم القيادة بإطارات شتوية يقل عمق مداسها عن ٤ ملليمترات (٠,١٥ بوصة).

حفظ الإطار المتقوب

١. أعد شد برغي تثبيت العجلة الاحتياطية في مكانه.

مهم

لا تحاول فك الجزء السفلي لبرغي التثبيت إذا كان مثبتاً في الهيكل. فثمة خطر احتمال أن ينكسر.

في حال تبين ارتخاء الملحق السفلي لبرغي التثبيت في الجزء السفلي للهيكل، تحت العجلة الاحتياطية، فم بإعادة تجهيزه في ثقبه وأدره في اتجاه عقارب الساعة لإعادة تثبيته.

٢. أعد الأدوات إلى مكانها الصحيح في الكتلة الرغوية.

٣. بعدئذ، فم بطي أرضية حجرة الأمتعة وضع العجلة المتقوية في مكانها ضمن الحجرة.

معلومات ذات صلة

- العجلة الاحتياطية* (ص. ٤٨١)
- طي أرضية منطقة الحمولة (ص. ٥٠١)
- طقم الأدوات (ص. ٤٧٩)
- تغيير إحدى العجلات (ص. ٤٧٨)

سلاسل الشتاء

يمكن لاستخدام السلاسل المقاومة للتزحلق و/أو عجلات الشتاء أن يساعد في تحسين أداء الجرّ في الظروف الشتوية. توصي Volvo بعدم استخدام سلاسل الثلوج على عجلة بمقاس أكبر من ١٩ بوصة

تحذير ⚠️

استخدم سلاسل السير في الثلج الأصلية من فولفو أو السلاسل المكافئة التي تناسب طراز السيارة وأبعاد الإطارات والجنوط. مسموح فقط باستخدام سلاسل جليد بجانب واحد.

في حالة عدم التأكد من نوعية سلسلة الجليد، ننصح فولفو بالاتصال بورشة فولفو معتمدة. قد يسبب استخدام سلاسل الجليد غير المناسبة في إحداث أضرار بالغة بالسيارة وقد تؤدي إلى وقوع حادث.

مهم !

يمكن استخدام السلاسل المقاومة للتزحلق في السيارة ولكن مع الالتزام بالقيود التالية:

- ينبغي دائماً الحرص على اتباع تعليمات التركيب الخاصة بالشركة المصنّعة. ينبغي إحكام شدّ السلاسل بأكبر قدر ممكن كما ينبغي إعادة شدّها بشكل منتظم.
- لا ينبغي تركيب السلاسل المقاومة للتزحلق إلا على العجلات الأمامية (ينطبق هذا الأمر أيضاً على السيارات الرباعية الدفع).
- في بعض الحالات، ينبغي عدم استخدام السلاسل المقاومة للتزحلق التي يختلف حجمها عن حجم العجلات والإطارات الأصلية، مثلاً في حال تم تركيب عجلات وإطارات ملحقّة أو مستعملة أو "خاصة".
- ينبغي الحفاظ على مسافة كافية بين السلاسل والفرامل والتعليق ومكونات الهيكل.
- تحقّق من اللوائح المحلية الخاصة باستخدام السلاسل المقاومة للتزحلق وذلك قبل القيام بتجهيزها.
- لا تتجاوز أبداً السرعة القصوى المحدّدة من قبل الشركة المصنّعة للسلاسل. ينبغي أن لا تتجاوز السرعة حدود ٥٠ كم/ساعة (٣٠ ميل/ساعة) في أي ظرف من الظروف.
- ينبغي تجنّب المطبات أو الثقوب أو المنعطفات الحادة عند القيادة مع وجود السلاسل المقاومة للتزحلق.
- تجنّب القيادة على الطرقات الغير مغطّاة بالثلج لأن ذلك يؤدي إلى تآكل كل من السلاسل والعجلات.
- فقد يكون للقيادة مع وجود السلاسل المقاومة للتزحلق تأثيراً سلبياً على خصائص قيادة السيارة. ينبغي تجنّب

الانعطافات السريعة أو الحادة، والفرملة بعد قفل العجلات.

- يمكن لبعض أنواع السلاسل التي تكون عالية الشدّة أن تؤثر على مكونات الفرملة؛ بالتالي، لا ينبغي استخدامها في هذه الحالة.

بالإمكان الاتصال بوكيل Volvo للحصول على مزيد من المعلومات حول السلاسل المقاومة للتزحلق.

معلومات ذات صلة

- القيادة خلال الشتاء (ص. ٣٨٣)

استخدام طقم إصلاح الثقوب

يمكن استخدام طقم إصلاح الثقوب للطوارئ (TMK[®]) لسدّ ثقب في أي من العجلات. اقرأ جميع التعليمات قبل الاستخدام.

لمحة عامة

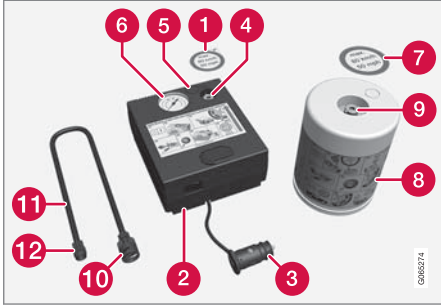

- 1 ملصق، أقصى حد مسموح به من السرعة
- 2 المفتاح
- 3 كابل كهربائي
- 4 ماسك القارورة
- 5 صمام تخفيض الضغط
- 6 مقياس الضغط
- 7 ملصق، تحذير خاص بغطاء العجلة

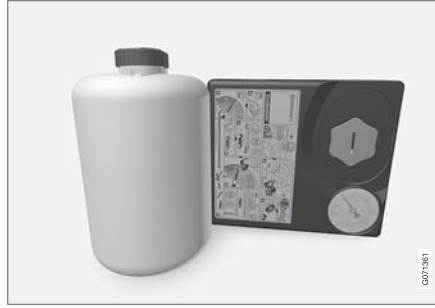

تاريخ انتهاء صلاحية سائل منع التسرب
ينبغي استبدال زجاجة سائل العزل فور انتهاء صلاحيتها (راجع الملصق على الزجاجة). تعامل مع الزجاجات المستهلكة باعتبارها من المخلفات الضارة بالبيئة.

معلومات ذات صلة

- استخدام طقم إصلاح الثقوب (ص. ٤٨٥)
- انتفخ العجلة باستخدام المنفاخ الموجود في طقم إصلاح الثقوب. (ص. ٤٨٩)
- إطارات (ص. ٤٦٨)

طقم إصلاح الثقوب للطوارئ

يتم استخدام طقم إصلاح الثقوب عند الطوارئ^١ لبرشمة الثقب ولفحص ضغط الهواء في العجلة وضبطه.

لم يتم تجهيز طقم إصلاح الثقوب في السيارات المزودة بإطار احتياطي*.

يتكون طقم إصلاح الثقوب من منفاخ هواء وحواوية بها سائل لسدّ الثقوب. يتم استعمال البرشام كنوع من العلاج المؤقت.

ملاحظة

يُعتبر سائل العزل فعالاً في حالة الحاجة لختم ثقب في مداس العجلة ولكن تكون قدرته محدودة في حالة الحاجة لختم ثقب في جدار العجلة. لا تستخدم طقم إصلاح الثقوب للطوارئ في حالة العجلات التي تعرّضت لشقوق أكبر أو نفسحات أو أضرار مماثلة.

ملاحظة

إنّ الضاغظ مخصّص للإصلاح المؤقت للثقوب في حالات الطوارئ وهو معتمد من شركة فولفو.

موضع

يوجد طقم إصلاح الثقوب في الكتلة الرغوية أسفل أرضية منطقة الحمولة.

- 8 زجاجة سائل سد الثقوب ▶▶
- 9 فتح القارورة
- 10 التوصيل إلى القارورة
- 11 خرطوم الهواء
- 12 صمام التوصيل

التوصيل

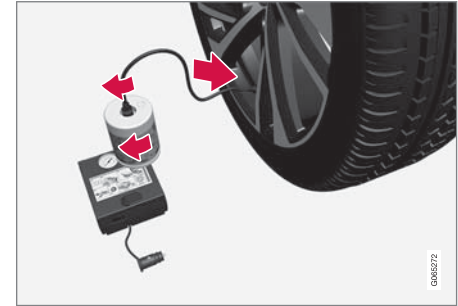

تحذير ⚠️

يُرجى الأخذ في الاعتبار النقاط التالية عند استخدام نظام عزل العجلات:

- تحتوي زجاجة سائل العزل على (١) مطاط اللاتيكس الطبيعي و(٢) الإيثانديول. هذه المواد ضارة في حال ابتلاعها.
- قد يتسبب محتوى هذه الزجاجة في حساسية الجلد أو قد يكون ضاراً للجهاز التنفسي والجلد والجهاز العصبي المركزي والعينين.

الاحتياطات:

- يخرن بعيداً عن متناول الأطفال.
- وهو ضار في حالة ابتلاعه.
- تجنّب التلامس المطول أو المتكرر مع الجلد. في حال ملامسة سائل منع التسرب لملابسك، انزعها.
- اغسل منطقة التلامس جيداً بعد المناولة.
- الإسعافات الأولية:
- الجلد: اغسل المناطق المتضررة من الجلد بالماء والصابون. اطلب عناية طبية في حال ظهور أعراض صحية.
- العينان: اشطف العينين بالكثير من الماء لمدة ١٥ دقيقة على الأقل، مع رفع الجفون العلوية والسفلية بين الحين والآخر. اطلب عناية طبية في حال ظهور أعراض صحية.
- الاستنشاق: انقل الشخص المصاب إلى الهواء الطلق. في حال استمر الالتهاب، اطلب رعاية طبية.

- الابتلاع: لا تقم بافتعال القيء ما لم يكن ذلك مطلوباً من اختصاصي في المجال الطبي. احصل على عناية طبية.
- كيفية التخلص: ينبغي التخلص من هذه المواد وحوايراتها في نقطة جمع للنفايات الخطرة أو الخاصة.

تحذير ⚠️

لا تقم بنزع القارورة أو خرطوم الهواء أثناء استخدام طقم إصلاح الثقوب عند الطوارئ.

١. الإعدادات

ضع مثلث التحذير وقم بتنشيط أضواء التحذير من المخاطر في حالة الرغبة في لحام إطار في منطقة مزدحمة مرورياً. إذا كان الثقب ناتجاً عن مسمار أو ما شابه فاتركه في مكانه بالإطار. فهذا سيساعدك على لحام الثقب.

٢. أفضل ملصق السرعة القصوى المسموح بها والمثبت على أحد جانبي الضاعط. قم بتثبيته في مكان ظاهر على الزجاج الأمامي كتذكير لعدم تجاوز حدود السرعة. يجب ألا تفوق السيارة بسرعة تزيد عن ٨٠ كم/ساعة (٥٠ ميل/ساعة) بعد استخدام عدة إصلاح الإطارات للطوارئ.

بالإضافة إلى ذلك، فمُ يزال ملصق التحذير وألصقه بإحكام على جانب العجلة كي لا يسقط.

٣. تحقق من وجود المفتاح في الوضع إيقاف التشغيل (Off)، ثم حدد مكان الكابل الكهربائي وخرطوم الهواء.

العجلات والإطارات

٨. ابدء تشغيل الضاغط بالضغط على المفتاح في الوضع تشغيل I (On).
- عندما يبدأ الضاغط بالعمل، قد يزيد الضغط حتى ٦ بار (٨٨ رطل للبوصة المربعة) ولكن الضغط ينخفض بعد ٣٠ ثانية تقريباً.

تحذير

يحظر نهائياً الوقوف بجوار الإطار أثناء تشغيل الضاغط. في حالة ظهور شقوق أو أماكن متباينة، يجب عندئذ إيقاف تشغيل الضاغط فوراً. ويجب عدم مواصلة القيادة. اتصل بالمساعدة على جانب الطريق لسحب السيارة إلى مركز للإطارات. وتتصح فولفو بالاستعانة بمركز إطارات معتمد.

٩. قم بنفخ الإطار لمدة ٧ دقائق.

مهم

يلزم عدم تشغيل الضاغط لأكثر من ١٠ دقائق - خطر الارتفاع المفرط في درجة الحرارة.

٧. ابدأ بإصلاح الثقب

- فُم بتوصيل الكابيل الكهربائي بأقرب مأخذ كهربائي ١٢ فولت وفُم بتشغيل السيارة.

ملاحظة

تحقق من عدم استخدام أي مأخذ كهربائي آخر من مأخذ ١٢ فولت أثناء تشغيل الضاغط.

تحذير

لا تترك الأطفال في السيارة دون متابعة عندما يكون المحرك قيد التشغيل.

تحذير

قد يتسبب استنشاق أبخرة عادم السيارة في تعريض حياة الأشخاص للخطر. لا تترك المحرك أبداً قيد التشغيل في المناطق المغلقة أو التي تقتصر إلى التهوية الكافية.

٤. فُم بتثبيت قارورة سائل منع التسرب على الضاغط بحيث تتلاقى السهام الحمراء على كل من الضاغط والقارورة، ثم فُم بالتدوير في اتجاه عقارب الساعة حتى سماع صوت القفل.

لقد تم تجهيز القارورة بصمام لارجعي، مما يعني أن السائل لن يتدفق إلا إذا تم تركيبه في الضاغط.

٥. فُم بتثبيت خرطوم الهواء في فتحة القارورة ثم فُم بالتدوير في اتجاه عقارب الساعة حتى سماع صوت القفل.

٦. فك غطاء وقاية الأثرية بالإطار واربط وصله الصمام الموجودة في خرطوم الهواء مع أسنان صمام الهواء الموجود في العجلة حتى النهاية.

١٠. ►► قم بإيقاف تشغيل الضاغط للتحقق من الضغط على مقياس الضغط. الحد الأدنى للضغط هو ١,٨ بار (٢٢ رطل للبوصة المربعة) والحد الأقصى هو ٢,٥ بار (٣٦ رطل للبوصة المربعة). قم بتحرير الهواء باستخدام صمام تخفيض الضغط إذا كان الضغط عالياً للغاية.

للوصول إلى صمام تخفيض الضغط، ينبغي أولاً نزع قارورة سائل منع التسرب. انزع القارورة وفق الترتيب التالي:

١. انزع خرطوم الهواء من صمام العجلة.

٢. انزع خرطوم الهواء من القارورة.

٣. انزع القارورة من الضاغط.

٤. أعد تركيب خرطوم الهواء مباشرة في الضاغط.

٥. أعد تركيب خرطوم الهواء في صمام العجلة.

٦. حرّر الهواء باستخدام صمام تخفيض الضغط.

تحذير

إذا انخفض الضغط عن ١,٨ بار (٢٢ رطل للبوصة المربعة)، يكون الثقب الموجود بالعجلة كبيراً للغاية. ويجب عدم مواصلة القيادة. اتصل بالمساعدة على جانب الطريق لسحب السيارة إلى مركز للإطارات. وتصح فولفو بالاستعانة بمركز إطارات معتمد.

١١. أوقف تشغيل ضاغط الهواء وافصل الكابل الكهربائي.

١٢. فك خرطوم الهواء من صمام الإطار وأعد تركيب غطاء الحماية من الأتربة على الإطار.

ملاحظة

- بعد الانتهاء من نفخ الإطار، احرص دوماً على إعادة تركيب الغطاء الواقي من الأتربة لتجنب تلف الصمام بسبب الحصى والأتربة وما شابه.
- لا تستخدم سوى أغطية الأتربة المصنوعة من البلاستيك. فقد تتعرض الأغطية المعدنية للصدأ وبالتالي يصعب إزالتها من مكانها.

١٣. نظّف خرطوم الهواء قبل وضعه جانباً وحرص على عدم وجود أيّ تسرب لسائل منع التسرب.

١٤. قُم على الفور بقيادة السيارة لمسافة لا تقل عن ٣ كم (مليون) وبسرعة لا تتجاوز ٨٠ كم/ساعة (٥٠ ميل/ساعة) وذلك كي يمكن للسائل برشمة الثقب في العجلة ثم قُم بإجراء فحص للمتابعة.

تحذير

في بداية التحرك سيخرج سائل اللحم من الثقب في العجلة. تحقق من عدم وجود أحد بالقرب من السيارة كي لا يتناثر عليهم سائل البرشمة أثناء تحرك السيارة. يجب أن لا تقل المسافة عن مترين (٧ أقدام).

١٥. فحص المتابعة

صل خرطوم الهواء بصمام الإطار واربط وصلة الصمام حتى الأسفل من صمام الإطار. يجب إيقاف تشغيل الضاغط.

١٦. قم بقراءة ضغط الإطار على مقياس الضغط.

- إذا انخفض عن ١,٣ بار (١٩ رطل للبوصة المربعة)، فإن العجلة تكون غير معزولة بشكل كافٍ. ويلزم عدم مواصلة قيادة السيارة. اتصل بالمساعدة على جانب الطريق لإجراء الإصلاح.
- إذا ارتفع ضغط الهواء في العجلة عن ١,٣ بار (١٩ رطل للبوصة المربعة)، فلا بد من نفخ العجلة إلى الضغط المحدد وفقاً لمصنق ضغط العجلات الموجود على ذراع باب السائق (١ بار = ١٠٠ كيلو باسكال = ١٤,٥ رطل للبوصة المربعة). قم بتحرير الهواء باستخدام صمام تخفيض الضغط إذا كان الضغط عالياً للغاية.

تحذير

افحص ضغط الإطارات بصفة دورية.

تنصح فولفو بقيادة السيارة إلى أقرب ورشة فولفو معتمدة لاستبدال/إصلاح الإطار المعطوب. قم بإعلام الورشة أن الإطار يحتوي على سائل سد الثقوب.

يلزم استبدال زجاجة وخرطوم سائل سد الثقوب بعد الاستخدام. تنصح Volvo بإجراء عمليات الاستبدال تلك في ورشة Volvo معتمدة.

تحذير

إن المسافة القصوى المسموح بها للسير بعجلات تحتوي على سائل عازل هي ٢٠٠ كم (١٢٠ ميل).

٥. ابدء تشغيل الضاغط بالضغط على المفتاح في الوضع تشغيل I (On).

مهم

خطر زيادة السخونة بشكل مفرط. يجب عدم تشغيل الضاغط لأكثر من ١٠ دقائق.

٦. انفخ الإطار وفقاً للضغط المحدد على ملصق ضغط الإطار في دعامة باب السائق. قم بتحرير الهواء باستخدام صمام تخفيض الضغط إذا كان الضغط عالياً للغاية.
٧. قم بإيقاف تشغيل الضاغط. افصل خرطوم الهواء والكابل الكهربائي.
٨. أعد تركيب غطاء الأتربة في الإطار.

ملاحظة

- بعد الانتهاء من نفخ الإطار، احرص دوماً على إعادة تركيب الغطاء الواقي من الأتربة لتجنب تلف الصمام بسبب الحصى والأتربة وما شابه.
- لا تستخدم سوى أغطية الأتربة المصنوعة من البلاستيك. فقد تتعرض الأغطية المعدنية للصدأ وبالتالي يصعب إزالتها من مكانها.

ملاحظة

إنّ الضاغط هو جهاز كهربائي. لذلك، ينبغي اتباع اللوائح المحلية المتعلقة بإدارة النفايات.

انفخ العجلة باستخدام المنفاخ الموجود في طقم إصلاح الثقوب.

يمكن نفخ إطار السيارة الأصلي باستخدام المنفاخ الموجود في طقم إصلاح الثقوب للطوارئ.

١. يجب إيقاف تشغيل الضاغط. تحقق من وجود المفتاح في الوضع إيقاف التشغيل 0 (Off)، ثم انزع الكابل الكهربائي وخرطوم الهواء.
٢. قم بتثبيت خرطوم الهواء مباشرة في ماسك القارورة على الضاغط ثم قم بالتدوير في اتجاه عقارب الساعة حتى سماع صوت القفل.
٣. فك غطاء وقاية الأتربة بالإطار وارتبط وصلة الصمام الموجودة في خرطوم الهواء مع أسنان صمام الهواء الموجود في العجلة حتى النهاية.
٤. صل الكابل الكهربائي بأقرب مأخذ كهربائي ١٢ فولت وقم بتشغيل السيارة.

تحذير

قد يتسبب استنشاق أبخرة عادم السيارة في تعريض حياة الأشخاص للخطر. لا تترك المحرك أبداً قيد التشغيل في المناطق المغلقة أو التي تقتصر إلى التهوية الكافية.

تحذير

لا تترك الأطفال في السيارة دون متابعة عندما يكون المحرك قيد التشغيل.

ملاحظة

إنّ الضاغط هو جهاز كهربائي. لذلك، ينبغي اتباع اللوائح المحلية المتعلقة بإدارة النفايات.

معلومات ذات صلة

- ضغط الإطارات الموصى به (ص. ٤٧٣)
- طقم إصلاح الثقوب للطوارئ (ص. ٤٨٥)
- انفخ العجلة باستخدام المنفاخ الموجود في طقم إصلاح الثقوب. (ص. ٤٨٩)

►► معلومات ذات صلة

- ضغط الإطارات الموصى به (ص. ٤٧٣)
- استخدام طقم إصلاح الثقوب (ص. ٤٨٥)
- طقم إصلاح الثقوب للطوارئ (ص. ٤٨٥)

التحميل، التخزين، ومقصورة الركاب

الأجزاء الداخلية من مقصورة الركاب

نظرة عامة على الأجزاء الداخلية لمقصورة الركاب ومواقع التخزين.

المقعد الأمامي

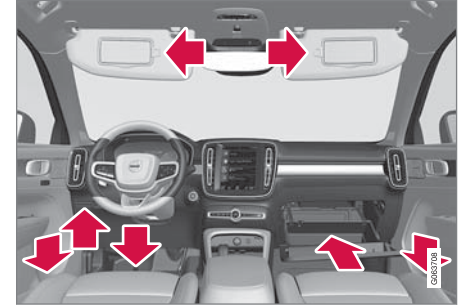

صندوق التخزين في لوحة الباب، حامل البطاقات على يسار عجلة القيادة، موضع التخزين تحت مقعد السائق، واقي الشمس وصندوق القفازات مع خطاف قابل للتمدد.

تحذير

احتفظ بالأشياء غير المربوطة مثل الهواتف المحمولة والكاميرات وأجهزة التحكم عن بعد في الملحقات وما إلى ذلك في حجرة القفازات أو الحجيرات الأخرى. وإلا فقد يتسببوا في إصابة الأشخاص الموجودين داخل السيارة في حالة القرلة المفاجئة أو عند وقوع تصادم.

مهم

يُرجى الأخذ في الاعتبار أن الأسطح الشديدة اللماعة، مثلًا، تكون عرضة للخدش بسهولة بواسطة الأجسام المعدنية. لا تضع المفاتيح والهواتف وما شابه على الأسطح الحساسة.

معلومات ذات صلة

- تفريغ منفذ السجائر* (ص. ٤٩٤)
- استخدام ولاعة السجائر* (ص. ٤٩٣)
- مقبس كهربائي (ص. ٤٩٤)
- استخدام صندوق القفازات (ص. ٤٩٦)
- حواجب الشمس (ص. ٤٩٧)
- كونسول نفقي (ص. ٤٩٣)
- شاحن الهاتف اللاسلكي* (ص. ٤٤٥)
- توصيل جهاز عن طريق منفذ USB (ص. ٤٣٠)

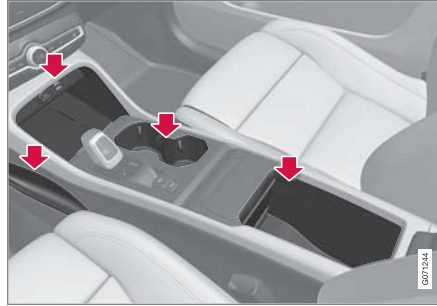

صندوق التخزين لمساحة القدم، والمقبس الكهربائي ومنفذ USB أعلى شاحن الهاتف اللاسلكي*، وحامل الأكواب وموضع تخزينها تحت مسند الذراع في كونسول النفق.

المقعد الخلفي

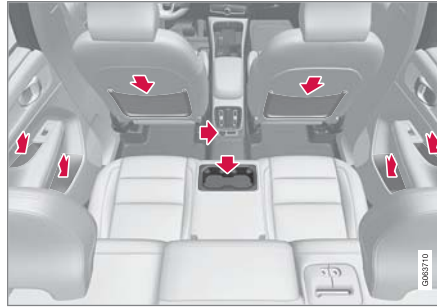

صندوق التخزين في لوحة الباب، حامل الكوب* في مسند ظهر المقعد الأوسط، جيب التخزين* في مسند ظهر المقعد الأمامي، ومنافذ USB* في كونسول النفق.

استخدام ولاعة السجائر*

يمكن أن تكون ولاعة السجائر مكتملة للمقيس بقدرة ١٢ فولت في القسم الأمامي من كونسول النفق.

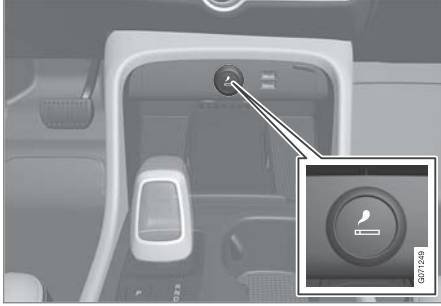

ولاعة السجائر في كونسول النفق، في المقعد الأمامي.

١. اضغط الزر الموجود على الولاعة.
- < يندفع الزر إلى الخارج عندما تبدأ الولاعة في التوهج.
٢. اسحب الولاعة من المقيس واستخدم التوهج للإشعال.
٣. أعد تركيب الولاعة في المقيس.

تحذير ⚠

توخى الحذر أثناء تنشيط الولاعة بحيث لا يتلف الجزء الساخن منها المكونات الداخلية للسيارة أو يصيب أي من الأشخاص أي أذى على سبيل المثال.

مهم !

يرجى الأخذ في الاعتبار أن الأسطح الشديدة للماءية، مثلاً، تكون عرضة للخدش بسهولة بواسطة الأجسام المعدنية. لا تضع المفاتيح والهواتف وما شابه على الأسطح الحساسة.

ملاحظة i

أحد المكتشفات للإنذار* يوجد أسفل حامل الكوب في كونسول النفق. تجنب ترك العملات المعدنية والمفاتيح والأجسام المعدنية الأخرى في حامل الكوب لأن ذلك قد يؤدي إلى إطلاق الإنذار.

ملاحظة i

يمكن استخدام مقاييس USB لشحن الهاتف المحمول أو الجهاز اللوحي، على سبيل المثال. يمكن استخدام مأخذ USB الأمامي فقط لتشغيل الوسائط في النظام الصوتي للسيارة.

معلومات ذات صلة

- تفريغ منفذ السجائر* (ص. ٤٩٤)
- استخدام ولاعة السجائر* (ص. ٤٩٣)
- الأجزاء الداخلية من مقصورة الركاب (ص. ٤٩٢)
- مقيس كهربائي (ص. ٤٩٤)
- عناصر التحكم في المناخ (ص. ١٧٤)

كونسول نفقي

يوجد كونسول الفجوة بين المقعدين الأماميين.



١ صندوق التخزين مع حامل الأكواب.

٢ سلة المهملات* التي يمكن إزالتها وتفرغها.

٣ صندوق التخزين تحت مسند الذراع.

٤ أزرار التحكم في المناخ لوظائف المناخ بالمقعد الخلفي* أو صندوق التخزين. يوجد أيضاً منفذ USB أسفل*.

تحذير ⚠

احتفظ بالأشياء غير المربوطة مثل الهواتف المحمولة والكاميرات وأجهزة التحكم عن بعد في المملكات وما إلى ذلك في حجرة القفازات أو الحجيرات الأخرى. وإلا فقد يتسببوا في إصابة الأشخاص الموجودين داخل السيارة في حالة الفرملة المفاجئة أو عند وقوع تصادم.

معلومات ذات صلة

- الأجزاء الداخلية من مقصورة الركاب (ص. ٤٩٢)
- تفريغ منفضة السجائر * (ص. ٤٩٤)

تفريغ منفضة السجائر *

عند وجود ولاعة سجائر مثبتة في السيارة، ستجد منفضة سجائر في كونسول النفق.



١. افصل منفضة السجائر عن طريق سحبها في خط مستقيم، ثم أفرغ محتوياتها.
٢. أعد تثبيت منفضة السجائر في كونسول النفق.

تحذير

تعامل بحذر مع التوهج بدون لهب والرماد بحيث لا تضرر الأجزاء الداخلية أو يصاب الركاب، على سبيل المثال. قم بإطفاء السجائر فقط على السطح المخصص.

معلومات ذات صلة

- الأجزاء الداخلية من مقصورة الركاب (ص. ٤٩٢)
- استخدام ولاعة السجائر * (ص. ٤٩٣)

مقبس كهربائي

يوجد مقبس كهربائي واحد بقدرة ١٢ فولت في كونسول النفق ومقبس كهربائي واحد بقدرة ١٢ فولت* في منطقة الحمولة.

في حال طرأت مشكلة في أحد المقابس الكهربائية، اتصل بإحدى الورش - يوصى بالاتصال بورشة معتمدة من Volvo.

مقبس كهربائي بقوة ١٢ فولت

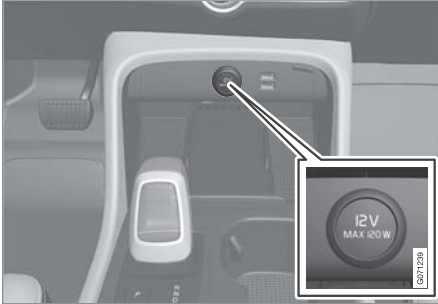

مقبس كهربائي بقوة ١٢ فولت في كونسول النفق، المقعد الأمامي.

يمكن استخدام المقابس بقدرة ١٢ فولت لملاحقات متنوعة مصممة لتلك الفولتية، مثل مشغلات الموسيقى وصناديق التبريد والهواتف المحمولة.

تحذير ⚠️

- تجنب استخدام الملحقات التي تحتوي على موصلات كبيرة الحجم أو ثقيلة - فمن شأنها إتلاف المقبس أو التعرض للانحلال عند القيادة.
- تجنب استخدام أي ملحقات من شأنها التشويش على جهاز استقبال الراديو في السيارة أو النظام الكهربائي على سبيل المثال.
- وجه الملحقات بحيث لا تشكل خطر إصابة للسانق أو الركاب في حالة استخدام فرملة شديدة أو عند حدوث تصادم.
- راقب الملحقات المتصلة لأنها قد تسبب حرارة تؤدي إلى إصابة الركاب أو أجزاء السيارة الداخلية بحروق.

استخدام مقابس قوة ١٢ فولت

١. أزل السدادة (كونسول النفق) أو افتح الغطاء (منطقة الحمولة) أمام المقبس ثم أدخل وصلة الجهاز الملحق.
٢. افصل الجهاز الملحق وضع السدادة (كونسول النفق) أو أعد تركيب الغطاء (منطقة الحمولة) في حالة عدم استخدام المقبس أو مغادرة السيارة.

مهم !

أقصى خرج من المقبس هو ١٢٠ وات (١٠ أمبير) في المقبس الواحد.

معلومات ذات صلة

- مقبس كهربائي (ص. ٤٩٤)
- الأجزاء الداخلية من مقصورة الركاب (ص. ٤٩٢)

استخدام المقابس الكهربائية

يمكن استخدام مقابس قوة ١٢ فولت لملاحقات متنوعة مصممة لتلك الفولتية، مثل مشغلات الموسيقى وصناديق التبريد والهواتف المحمولة.

حتى يتمكن المقبس من التزويد بالتيار الكهربائي، ينبغي أن يكون النظام الكهربائي للسيارة في أقل وضع للإشغال [] وقتها تكون المقابس نشطة طالما لم ينخفض مستوى شحن بطارية البادئ.

وإذا تمت إيقاف تشغيل المحرك وقفل السيارة، فستصبح المقابس غير منشطة. إذا تم إيقاف تشغيل المحرك دون قفل السيارة، أو مع قفلها مع إلغاء التنشيط المؤقت لوضع الإقفال الشامل، عندئذٍ ستظل المقابس نشطة لسبع دقائق إضافية.

ملاحظة ⓘ

تذكر أن استخدام المقابس الكهربائية أثناء إيقاف تشغيل المحرك قد يؤدي إلى تفريغ شحنة بطارية البادئ، مما سيؤثر سلبيًا على السيارة.

قد يتم تنشيط الملحقات المتصلة بالمقابس الكهربائية حتى في حالة فصل النظام الكهربائي للسيارة أو أثناء استخدام التهيئة المسبقة. لهذا السبب، افصل الموصلات في حالة عدم استخدامها لكي تتجنب تفريغ شحن بطارية البادئ.

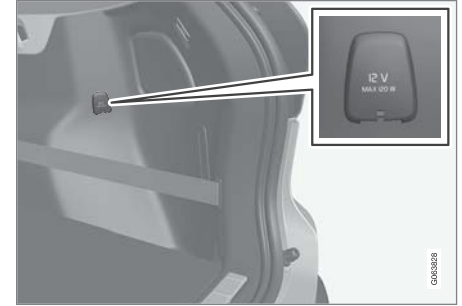

مأخذ كهربائي بقوة ١٢ فولت في منطقة الحمولة*.

معلومات ذات صلة

- الأجزاء الداخلية من مقصورة الركاب (ص. ٤٩٢)
- استخدام المقابس الكهربائية (ص. ٤٩٥)

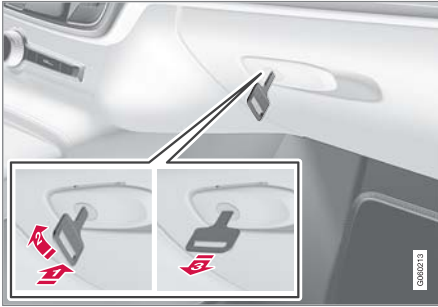

الشكل هو مجرد شكل تخطيطي - قد يختلف التصميم.

قفل صندوق القفازات:

- 1 أدخل المفتاح في أسطوانة قفل صندوق القفازات.
 - 2 أدر المفتاح بمقدار ٩٠ درجة باتجاه عقارب الساعة.
 - 3 أخرج المفتاح.
- افتح القفل باتباع الإجراء بترتيب معاكس.

استخدام صندوق القفازات كمنطقة مبردة*

يمكن استخدام صندوق القفازات لتبريد المشروبات أو الأطعمة. يعمل التبريد عندما يكون نظام التحكم في المناخ نشطاً (على سبيل المثال عند ضبط السيارة على وضع الإشعال II أو عندما يكون المحرك دائراً).

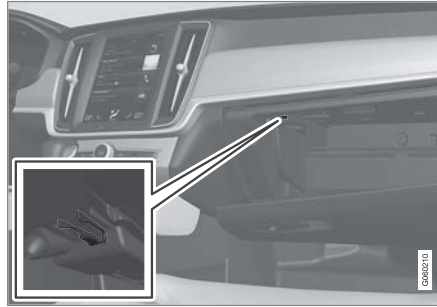

مكان التخزين المخصص للمفتاح. الشكل هو مجرد شكل تخطيطي - قد يختلف التصميم.

استخدام صندوق القفازات

يوجد صندوق القفازات في جانب الراكب. يمكن الاحتفاظ بدليل المالك المطبوع والخرائط في صندوق القفازات، على سبيل المثال. كما توجد مساحة لوضع قلم وحامل بطاقات.



صندوق قفازات مع خطاف قابل للامتداد.

يمكن تمديد الخطاف الموجود في صندوق القفازات عندما يكون الصندوق مفتوحاً، وذلك كي يُستخدم بعد إغلاق صندوق القفازات.



مهم

قم بطي الخطاف بالكامل قبل إغلاق صندوق القفازات، وإلا فإنه يمكن أن يتكسر.

قفل وفتح قفل صندوق القفازات*

يمكن قفل صندوق القفازات مثلاً عند اصطحاب السيارة للخدمة أو تركها في فندق أو ما شابه. لا يمكن قفل/إلغاء قفل صندوق القفازات إلا بواسطة المفتاح المرافق.

التحميل، التخزين، ومقصورة الركاب

حجيرة الأمتعة

تحتوي السيارة على منطقة حمولة قابلة للتكيف وهذا يجعل من نقل وإحكام تأمين أشياء كبيرة على السيارة أمرًا ممكنًا. يمكن زيادة المساحة في حجيرة الحمولة عن طريق طي مساند الظهر في المقعد الخلفي. استخدم حلقات تثبيت الحمولة أو حوامل الحفائب المتوفرة لتثبيت الحمولة بإحكام في مكانها. يمكن إزالة رف الطرود بسهولة وتخزينه أسفل أرضية منطقة الحمولة لتوفير مساحة للحمولات كبيرة الحجم.

حلقة القطر الخاصة بالسيارة وطقم إصلاح الإطار المثقوب أو العجلة الاحتياطية* أسفل أرضية منطقة الحمولة.

معلومات ذات صلة

- توصيات التحميل (ص. ٤٩٨)
- خطافات الحفائب (ص. ٤٩٩)
- حلقات تثبيت الحمولة (ص. ٥٠٠)
- أزل رف الأمتعة وخرّنه (ص. ٥٠٥)

حواجب الشمس

توجد واقيات للشمس في السقف أمام مقعد السائق وأمام مقعد الركاب الأمامي، ويمكن طيها للأسفل وتحريكها نحو الجانب عند الضرورة.

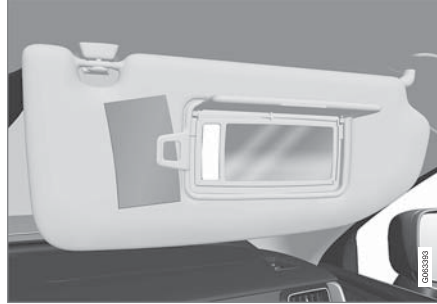

الشكل هو مجرد شكل تخطيطي - قد يختلف التصميم.

تعمل إضاءة المرأة* تلقائياً عندما يتم رفع الواقي.

يتضمن إطار المرأة حاملاً للبطاقات أو الكروت على سبيل المثال.

معلومات ذات صلة

- الأجزاء الداخلية من مقصورة الركاب (ص. ٤٩٢)

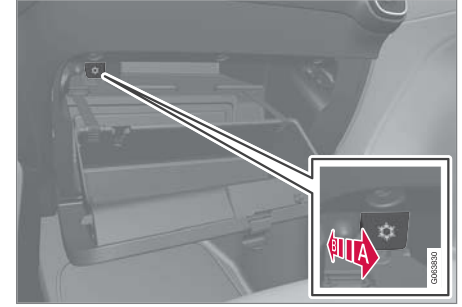

الشكل هو مجرد شكل تخطيطي - قد يختلف التصميم.

A تنشيط التبريد.

B إيقاف تشغيل التبريد.

– يمكنك تنشيط أو إلغاء تنشيط التبريد عن طريق تحريك عنصر التحكم إلى موقع النهاية باتجاه مقصورة الركاب/ صندوق القفازات.

معلومات ذات صلة

- الأجزاء الداخلية من مقصورة الركاب (ص. ٤٩٢)
- قفل الخصوصية (ص. ٢٣٢)

توصيات التحميل

هناك عدد من النقاط المهمة التي يجب أخذها في الاعتبار عند القيام بتحميل السيارة.
تتوقف قدرة التحميل على وزن السيارة وهي فارغة. يعمل إجمالي وزن الركاب وكل الملحقات على تقليل قدرة تحميل السيارة بنفس مقدار وزنها.

تحذير

تغيير خصائص قيادة السيارة بناءً على وزن الحمولة وموضعها.

التحميل في حجرة الأمتعة

أمر مفيدة يجب تذكرها عند القيام بالتحميل:

- ضع الحمولة بثبات مستندة إلى مسند ظهر المقعد الخلفي.
- يجب وضع الأشياء الثقيلة منخفضة بقدر الإمكان. تجنب وضع الأحمال الثقيلة على مساند الظهر المنخفضة.
- قم بتغطية الحواف الحادة بغطاء طري كيلا تسبب أضراراً بقمّاش المقاعد.
- قم بتثبيت جميع الحمولات بحلقات تثبيت الحمولة مع أشرطة أو أربطة التثبيت.

تحذير

عند حدوث تصادم من الأمام على سرعة ٥٠ كم/ساعة (٣٠ ميل/ساعة)، يمكن لأي جسم غير مثبت بزن ٢٠ كغ (٤٤ رطل) أن يكون له التأثير المماثل لجسم بزن ١٠٠٠ كغ (٢٢٠٠ رطل).

تحذير

اترك مسافة ١٠ سم (٤ بوصات) بين الحمولة والنوافذ الجانبية في حال تحميل السيارة إلى حد أعلى من الحواف العلوية لنوافذ الأبواب. وإلا، فقد تتأثر الحماية المطلوبة للستارة القابلة للنفخ، والمختفية في بطانة السقف.

تحذير

دائماً قم بتأمين الأحمال. فأتثناء الكبح القوي قد ترتفع الأحمال متسببة في إصابة ركاب السيارة.

قم بتغطية الحواف والجوانب الحادة بشيء لين.

أوقف تشغيل المحرك وعشق مكبح الوقوف عند تحميل/تفريغ الأشياء الطويلة. وإلا فقد تدفع ذراع السرعات أو ذراع اختيار السرعات دون قصد إلى وضع القيادة - وعندئذٍ قد تتحرك السيارة.

زيادة مساحة حجرة الأمتعة

لتوسيع منطقة الحمولة وتسهيل عملية التحميل، يمكن خفض مسند ظهر المقعد الخلفي. لاحظ أنه يجب ألا تمنع الأشياء وظيفة نظام الوقاية من حركة النتر WHIPS في المقعد الأمامي إذا كان أحد مسندي الظهر في المقاعد الخلفية مطويًا.

فتحة النفاذ إلى حجرة التحميل* في المقعد الخلفي يمكن طيها للأسفل للمساعدة في نقل الحمولات الطويلة وغير الثخينة.

معلومات ذات صلة

- حلقات تثبيت الحمولة (ص. ٥٠٠)
- خفض مساند الظهر في المقعد الخلفي (ص. ١٥٩)
- فتحة النفاذ إلى حجرة التحميل في المقعد الخلفي* (ص. ٥٠٠)
- حمولة السقف والتحميل على حاملات الأمتعة (ص. ٤٩٩)

- التحكم في المستوى* وامتصاص الصدمات (ص. ٣٧٩)
- الأوزان (ص. ٥٦٤)

التحميل، التخزين، ومقصورة الركاب

خطافات الحقائب

تعمل خطافات الحقائب على الاحتفاظ بالحقائب المنقولة في مكانها وتحول دون سقوطها وتناثر محتوياتها في منطقة الحمولة.

على الجوانب

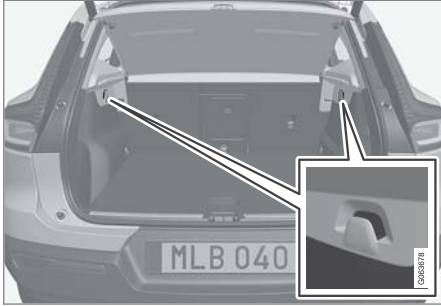

يوجد حامل حقيبة في اللوح الجانبي على كل جانب من جوانب منطقة الحمولة.



مهم

يجب ألا تزيد حمولة خطاطيف الأكياس عن ٥ كجم (١١ رطل).

معلومات ذات صلة

- توصيات التحميل (ص. ٤٩٨)
- الأوزان (ص. ٥٦٤)

حمولة السقف والتحميل على حاملات الأمتعة

لتحميل الأشياء على سطح السيارة، يُنصح باستخدام حاملات الأمتعة من إنشاء فولفو. وذلك لتجنب أي تلف في السيارة ولتحقيق أكبر قدر ممكن من الأمان أثناء الرحلة. تتوفر حاملات الأمتعة من فولفو للشراء من خلال وكيل فولفو المعتمد.

قم باتتباع تعليمات التثبيت المرفقة مع الحاملات بكل دقة.

- قم بتوزيع الحمولة بشكل متساو على حاملات الأمتعة. ضع الأشياء الأثقل وزناً بالأسفل.
- تأكد بشكل منتظم من تثبيت حاملات الأمتعة والحمولة بطريقة ملائمة. قم بتثبيت الحمولة بواسطة أشرطة التثبيت.
- إذا كانت الحمولة أطول من السيارة من الجهة الأمامية، كقارب صغير أو قارب الكاياك على سبيل المثال، ينبغي عندها تثبيت حلقة القطر في مقبضها الأمامي واستخدامها لربط الحبل المرن.
- حجم المنطقة يكون عرضة لتأثير للرياح، وبالتالي كلما زاد حجم الحمولة، كلما زاد مقدار استهلاك الوقود.
- قد السيارة برفق. وتجنب التسارع المفاجئ والفرملة الشديدة والانعطاف الحاد.

تحذير



يتغير مركز النقل وخصائص القيادة الخاصة بالسيارة وفقاً لأحمال السقف.

ينبغي الالتزام بمواصفات السيارة بما يخص الأوزان والحد الأقصى المسموح به للحمولة.

أسفل فتحة الأرضية* >>

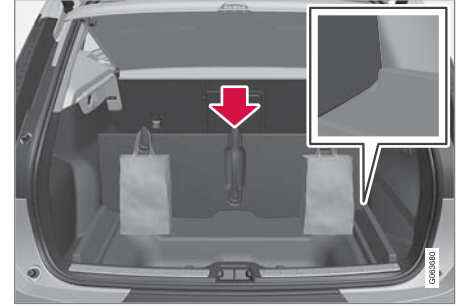

١. ارفع المقبض الموجود وسط أرضية منطقة الحمولة ثم قم بثني الأرضية.
 ٢. قم بتحريك أرضية منطقة الحمولة للأمام لتصل إلى الوضع المستقيم وثبتها في حُرّ التعديل على كل جانب.
- < أصبح الآن من الممكن تعليق الحقائب المزودة بمقابض على ارتفاع مناسب على الخطافات.

في صندوق القفازات

لقد تم أيضاً تجهيز خطاف قابل للتمديد في صندوق القفازات يمكن استخدامه لتعليق حقيبة.

معلومات ذات صلة

- توصيات التحميل (ص. ٤٩٨)
- استخدام صندوق القفازات (ص. ٤٩٦)
- تثبيت ونزع الشبكة الواقية* (ص. ٥٠٣)

حلقات تثبيت الحمولة

استخدم حلقات تثبيت الحمولة لربط الأحزمة بهدف تثبيت الأغراض في حجرة الأمتعة.

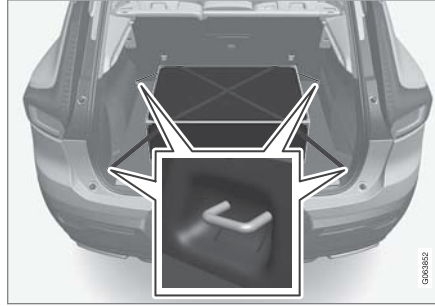

تحذير ⚠

قد تتسبب العناصر الصلبة و/أو الحادة و/أو الثقيلة التي تبرز في حدوث إصابة عند الفرملة بعنف.
قم دائماً بإحكام تثبيت العناصر الكبيرة والثقيلة بحزام مقعد أو أشرطة تثبيت الحمولات.

معلومات ذات صلة

- توصيات التحميل (ص. ٤٩٨)
- الأوزان (ص. ٥٦٤)

فتحة النفاذ إلى حجرة التحميل في المقعد الخلفي*

يمكن فتح الكوة في مسند ظهر المقعد الخلفي لنقل الأشياء الرفيعة الطويلة، مثل الواح التزلج.

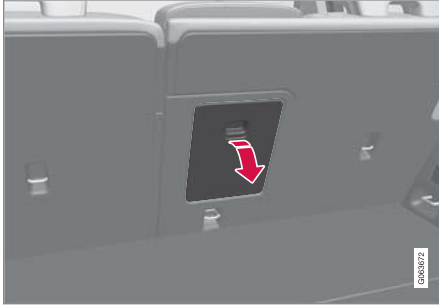

١. في منطقة الحمولة أمسك مقبض الكوة ثم اطوها.
 ٢. افتح مسند الذراع للأمام في المقعد الخلفي.
 ٣. اضبط مسند رأس المقعد الأوسط إلى الأعلى حتى لا تسد الأنابيب الفولاذية مدخل الفتحة.
- في حال تم استخدام وظيفة القفل الخاص، ينبغي عندها إغلاق فتحة النفاذ إلى حجرة التحميل.

معلومات ذات صلة

- توصيات التحميل (ص. ٤٩٨)
- قفل الخصوصية (ص. ٢٣٢)
- حلقات تثبيت الحمولة (ص. ٥٠٠)

التحميل، التخزين، ومقصورة الركاب

حزّر أرضية حجرة الأمتعة القابلة للطي*

يمكن تحرير أرضية حجرة الأمتعة القابلة للطي لتسهيل الوصول إلى حامل بطاقة SIM أو حجرة التخزين السفلى على سبيل المثال.



ثمّ بطي أرضية حجرة الأمتعة القابلة للطي نحو الأمام.

عند ثني أرضية حجرة الأمتعة*



– ارفع المقبض في وسط أرضية منطقة حجرة الأمتعة القابلة للطي وطمّ بطئها للأمام.

معلومات ذات صلة

- حجيّرة الأمتعة (ص. ٤٩٧)

طي أرضية منطقة الحمولة

يمكن تثبيت أرضية منطقة الحمولة بإحكام في موضع مرتفع بواسطة ذراع الدعم.

١. أمسك بالمقبض لطي أرضية منطقة الحمولة.

٢. قم بطي ذراع الدعم وثبت الطرف بإحكام في المقبس الموجود في الجهة السفلية من أرضية منطقة الحمولة.

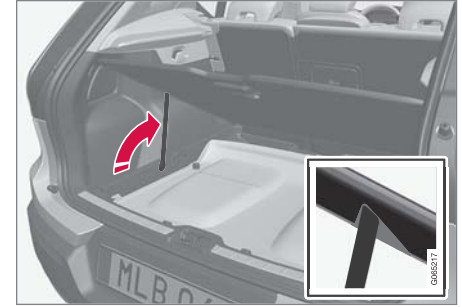

< تبقى أرضية منطقة الحمولة في موضع مرتفع.

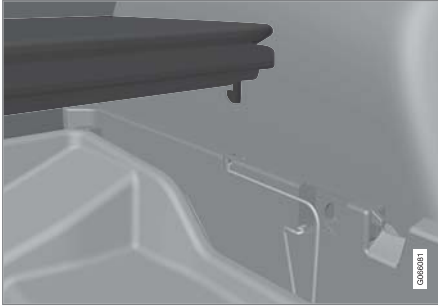

يمكن إرجاع أرضية حجرة الأمتعة بعناية نحو الخلف ووضعها على زنبركات القفل دون أن يتم قفلها في مكانها.



استمر في إمساك أرضية حجرة الأمتعة واضغط على زنبرك القفل من الجانب الآخر كما هو موضح بالسهم. < وإذا اكتملت الإجراءات الواردة في القسم ٢ بشكل صحيح، ينبغي الآن أن يكون قد تم تحرير أرضية حجرة الأمتعة من مسكاتها الجانبية.

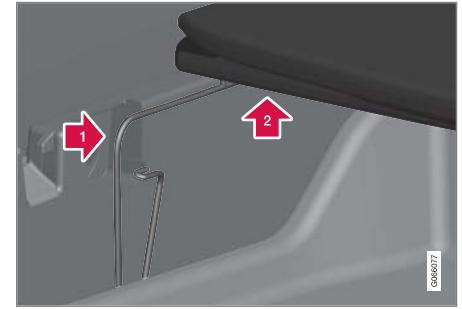

٢. اضغط على زنبرك القفل في اتجاه السهم وإلى أن تتوقف الحركة. حافظ على نفس نسبة الضغط.
٣. في نفس الوقت، ارفع أرضية حجرة الأمتعة بضعة ملليمترات عن القاعدة.
٤. أوقف الضغط على زنبرك القفل ولكن استمر في الإمساك بأرضية حجرة الأمتعة نحو الأعلى.

ملاحظة

لقد تم أيضاً تأمين أرضية حجرة الأمتعة بمفصلات في المقدمة.

توصي Volvo بالإبقاء على أرضية حجرة الأمتعة معلقة بمفصلاتها الأمامية.

٥. اضغط على أرضية حجرة الأمتعة لإعادة قفلها في مسكاتها.

معلومات ذات صلة

- حجرة الأمتعة (ص. ٤٩٧)

التحميل، التخزين، ومقصورة الركاب

٢. اربط أحد طرفي الشبكة في مكان التثبيت الخلفي بالسقف أو الأمامي بواسطة أفعال أشرطة التثبيت التي يتم إدارتها تجاهك.

انزع أية خطافات للملابس قد تكون موجودة على ماسك السقف وذلك من خلال تدوير الخطافات في الجانب الأيسر دورة ربعية واحدة في اتجاه عقارب الساعة والخطافات في الجانب الأيمن دورة ربعية واحدة في عكس اتجاه عقارب الساعة على التوالي.



ينطبق في حالة التجهيز من الجهة اليسرى.

٣. قُم بتعليق خطاف المرفقات الثاني للشبكة في الماسك السقفي المتوفر في الجانب المقابل.

توخّ الحذر من الضغط على خطاطيف التثبيت بالقضيب للأمام بالموقع الطرفي الأمامي لكل مكان تثبيت بالسقف.

تثبيت الشبكة الواقية

تحذير

من الضروري التحقق أن نقاط التثبيت العلوية لشبكة السلامة تم تثبيتها بطريقة صحيحة مع إحكام تثبيت خطافات الشد بطريقة صحيحة.

يجب عدم استخدام شبكات السلامة التالفة.

ملاحظة

مع التثبيت الأمامي، يسهل تثبيت شبكة الأمان عبر واحد من الأبواب الخلفية.

١. قُم بتمديد الشبكة الواقية نحو الأعلى باستخدام خطافات المرفقات العلوية.

تثبيت ونزع الشبكة الواقية*

تعمل الشبكة الواقية على منع تطاير الحمولة للأمام في مقصورة الركاب في حال استخدام الفرامل بقوة.
تُركب شبكة الأمان على نقاط التثبيت الأربع.



لدواعي السلامة، يلزم ربط شبكة الأمان دومًا وربطها كما هو موضح أدناه.

وتُصنع الشبكة من ألياف النايلون القوية ويمكن تثبيتها في موقعين مختلفين في السيارة:

- التركيب الخلفي - خلف المقعد الخلفي.
- التركيب الأمامي - خلف المقاعد الأمامية.

تحذير

يجب تثبيت الحمولات الموجودة في مقصورة الأمتعة جيدًا، مع استخدام شبكة سلامة مثبتة بشكل صحيح كذلك.

نزع الشبكة الواقية

يمكن فك شبكة الأمان بسهولة وطبها لأعلى.

١. قفل شد شبكة الأمان بالضغط على الزر في قفل شريط التثبيت وتمديد القليل من شريط التثبيت في كلا الجانبين.
 ٢. اضغط على السقاطات وفك خطافي شريط التثبيت.
 ٣. فك الروابط العليا وحرر الشبكة من نقطة التثبيت بالسقف.
 ٤. اطو الشبكة وخذنها في حاويتها.
- إذا لزم الأمر، أعد تثبيت خطافات الملابس.

معلومات ذات صلة

- توصيات التحميل (ص. ٤٩٨)
- حلقات تثبيت الحمولة (ص. ٥٠٠)

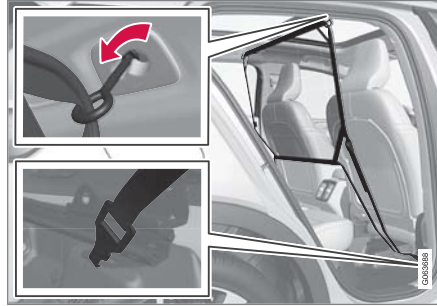

التركيب بالجزء الأمامي.

للتثبيت بالجزء الأمامي:

عند تركيب الشبكة في دعامات تثبيت السقف الأمامية، اربط أشرطة تثبيت شبكة الأمان في الحلقات الخارجية الموجودة خلف القضبان المنزلة بالمقاعد - وسيكون الأمر أكثر يسراً عند استقامة مساند الظهر وتحريك المقاعد للأمام قليلاً.

انتبه وتحقق من عدم قيامك بالضغط على المقعد ومسند الظهر بقوة مقابل الشبكة عند تحريكهما للخلف مرة أخرى - قم بعملية الضبط إلى المدى الذي يتلامس فيه المقعد أو مسند الظهر مع الشبكة فقط.



مهم

في حال تم دفع مقعد أو مسند ظهر للخلف بقوة في اتجاه شبكة السلامة، فقد تتلف الشبكة و/أو تركيبات السقف الخاصة بها.

٥. أحكم ربط شبكة الأمان بواسطة أشرطة التثبيت.

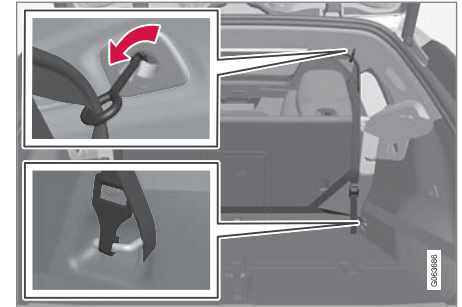

التركيب بالجزء الخلفي.

للتثبيت بالجزء الخلفي:

عند تركيب الشبكة في دعامات تثبيت السقف الخلفية، فُم اربط أشرطة تثبيت شبكة الأمان في حلقات تثبيت الحمولة الأمامية في حجرة الأمتعة.

التحميل، التخزين، ومقصورة الركاب

عند ثني أرضية حجرة الأمتعة*:

١.



قم بثني أرضية مساحة الحمولة المثنية إلى الأمام لتتمكن من إنزال رف الطرود إلى أسفل مع توجيه الجانب العلوي إلى أسفل والجزء الخلفي إلى الأمام.

٢. أعد أرضية مساحة الحمولة مرة أخرى إلى الوضع المستوي.

معلومات ذات صلة

- حجرة الأمتعة (ص. ٤٩٧)

تخزين رف الأمتعة تحت أرضية حجرة الأمتعة



يمكن تخزين رف الطرود الذي تم إزالته تحت أرضية منطقة الحمولة.

1 قم بثني أرضية منطقة الحمولة وأحكم تثبيته في موضع مرتفع باستخدام ذراع الدعم.

2 أدر الجانب العلوي لرف الطرود إلى أسفل واخفضه في المساحة مع جعل الجزء الخلفي متجهًا إلى الأمام.

أزل رف الأمتعة وخرّنه

يمكن إزالة رف الطرود لزيادة حجم منطقة الحمولة.

إزالة رف الطرود

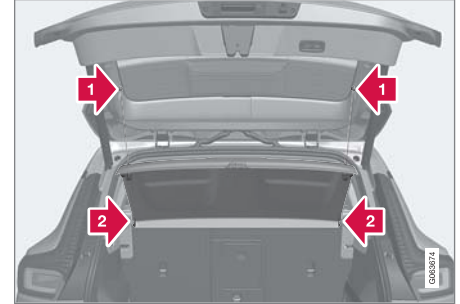

1 افصل عروات رفع رف الطرود من الجانبين.

2 قم بفك رف الطرود من الحافة الأمامية وأزله.

طقم الإسعافات الأولية*

يحتوي طقم الإسعافات الأولية على معدات الإسعافات الأولية. قُم بتخزين طقم الإسعافات الأولية خلف الحزام المطاطي إذا كانت السيارة مجهزة بوحدة من هذه الأحزمة.

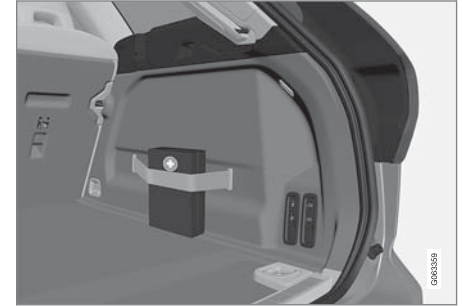

الصورة تمثل رسماً توضيحياً - وقد تختلف الحقيقة عن الصورة باختلاف طراز السيارة.

معلومات ذات صلة

- حقيبة الأمتعة (ص. ٤٩٧)

مثلث التحذير

استخدم مثلث التحذير لتحذير السيارات الأخرى في حال توقف سيارتك في مكان مزدحم. قم أيضاً بتفعيل مؤشرات تحذير الخطر.

أماكن التخزين

يوجد مثلث التحذير في المنطقة داخل باب صندوق الأمتعة.

طريقة مثلث التحذير

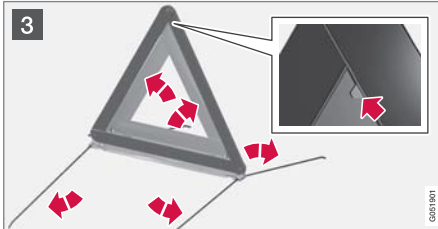
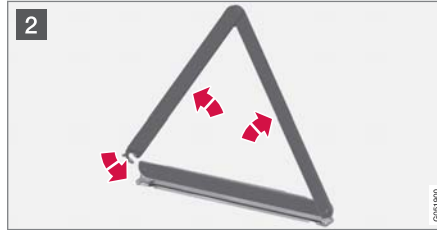
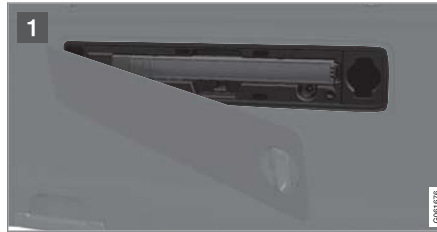

1 افتح الفتحة أولاً من خلال إدارة القرص بمقدار ربع لفة وبعد ذلك اسحب الفتحة من وصلتها في أعلى وأسفل الحواف.

2 اضغط الماسكة التي تثبت مثلث التحذير قليلاً إلى اليمين وقم بإزالة الحاوية.

3 قم بإزالة مثلث التحذير من هذه الحاوية، وقم بالفتح ووضع الأطراف مع بعضها.

قم بفرد أرجل دعم مثلث التحذير.

اتبع التعليمات الخاصة بكيفية استعمال مثلث التحذير. ضع مثلث التحذير في مكان مناسب أخذاً بعين الاعتبار حالة الحركة المرورية.

تأكد من تأمين مثلث التحذير والحاوية بشكل صحيح في منطقتي التخزين الخاصة بهما، ومن إغلاق الفتحة بشكل كامل بعد الاستخدام.

معلومات ذات صلة

- حقيبة الأمتعة (ص. ٤٩٧)
- مؤشرات تحذير الخطر (ص. ١٣٤)

الصيانة والخدمة

برنامج خدمة فولفو

لحفاظ على أعلى مستويات السلامة والموثوقية التي توفرها سيارتك، ينبغي اتباع برنامج خدمات فولفو الموصوف في كتيب الخدمة والضمان. تنصح فولفو بالتوجه إلى ورشة فولفو معتمدة للقيام بأعمال الخدمة والصيانة. ورشة فولفو لديها الفنيين المختصين والمعلومات الفنية والمعدات الخاصة المطلوبة مما يتيح لك الحصول على أعلى خدمات الصيانة جودة.

مهم

كي ينطبق ضمان فولفو، راجع الإرشادات الواردة في "كتيب الخدمة والضمان" والتزم باتباعها.

معلومات ذات صلة

- حالة السيارة (ص. ٥١٠)
- حجز الخدمة والإصلاح (ص. ٥١٠)
- توصيل التجهيزات إلى مقبس التشخيص بالسيارة (ص. ٣٥)
- خدمة نظام التحكم في المناخ (ص. ٥١٥)
- صيانة نظام الفرامل (ص. ٣٥٨)
- نظرة عامة على حبيرة المحرك (ص. ٥١٦)

تبادل البيانات بين السيارة والورشة عبر شبكة

Wi-Fi

تتوافر في ورش فولفو شبكة Wi-Fi مخصصة لتبادل البيانات بينها وبين سيارتك. ستكون زيارتك للورشة أكثر بساطة وكفاءةً عندما يكون نقل المعلومات التشخيصية والبرمجيات متاحاً عبر شبكة الورشة.

أثناء زيارة الورشة، قد يرغب فني الخدمة الموكل بمساعدتك في توصيل سيارتك بشبكة الـ Wi-Fi الخاصة بالورشة وذلك للقيام بتتبع الأعطال وتنزيل البرمجيات. لهذا النوع من الاتصالات، يكفي أن يتم إجراء اتصال السيارة بشبكة الورشة. لن يكون بالإمكان تحقيق اتصال السيارة بشبكة Wi-Fi أخرى، كما هو الحال في المنزل، بل فقط بالشبكة المخصصة للورشة.

الاتصال بواسطة مفتاح التحكم عن بُعد

في العادة، يقوم فني الخدمة بإجراء الاتصال باستخدامه أزرار مفتاح التحكم عن بُعد. لهذا السبب، عند زيارة الورشة، من المهم أن تأخذ معك المفتاح المزود بأزرار. اضغط ثلاث مرات على زرّ القفل في مفتاح التحكم عن بُعد لتحقيق اتصال السيارة بشبكة Wi-Fi الخاصة بالورشة.



عندما تكون السيارة متصلة بشبكة Wi-Fi، يظهر الرمز في شاشة العرض المركزية.

تحذير

لا ينبغي قيادة السيارة عندما تكون متصلة بشبكات ونظم الورشة.

معلومات ذات صلة

- إدارة تحديثات النظام عبر مركز التنزيل (ص. ٥٠٩)
- حجز الخدمة والإصلاح (ص. ٥١٠)

مركز التنزيلات

يمكن تحديث الكثير من أنظمة السيارة عن طريق شاشة العرض المركزية شريطة توصيل السيارة بالإنترنت.

يبدأ تشغيل تطبيق مركز التنزيلات من عرض التطبيقات في الشاشة المركزية ويقوم بتمكين ما يلي:



- البحث عن وتحديث برامج النظام
- تحديث بيانات الخريطة في Sensus Navigation*
- تنزيل وتحديث وإلغاء تثبيت التطبيقات.

معلومات ذات صلة

- إدارة تحديثات النظام عبر مركز التنزيل (ص. ٥٠٩)
- تنزيل التطبيقات (ص. ٤١٦)
- تحديث التطبيقات (ص. ٤١٧)
- حذف التطبيقات (ص. ٤١٧)
- السيارة المتصلة بالإنترنت* (ص. ٤٤٨)
- التنقل بين عروض الشاشة المركزية (ص. ٩٤)

١ يتم نقل البيانات (حركة البيانات) عند استخدام الإنترنت، وسترتب عليه تكلفة.

إدارة تحديثات النظام عبر مركز التنزيل

بالإمكان إجراء تحديثات على وظائف اتصال السيارة بالإنترنت والمعلومات الترفيهية عن طريق مركز التنزيل. ويمكن إجراء التحديثات إما واحدة تلو الأخرى أو كمجموعة واحدة.

البحث عن تحديثات

في حال توفر أحد التحديثات، تظهر الرسالة

تتوفر تحديثات جديدة للبرامج راجع مركز التنزيلات في شريط حالة الشاشة المركزية.



حتى تتمكن من إجراء تحديثات للنظام، يجب أن تكون السيارة متصلة بالإنترنت^٢.

– انتقل إلى مركز التنزيلات في عرض التطبيقات في شاشة العرض المركزية.

< في حال عدم إجراء أي بحث منذ آخر مرة تم فيها تشغيل نظام المعلومات الترفيهية، سيتم عندها إجراء عملية بحث. لن يتم إجراء البحث في حالة وجود عملية تثبيت لأحد البرامج.

يظهر الرقم الموجود على زرّ تحديثات النظام عدد التحديثات المتاحة. تعرض لمسة واحدة قائمة التحديثات التي يمكن تثبيتها في السيارة.

ملاحظة

قد يؤثر تنزيل البيانات في الخدمات الأخرى التي تقوم بنقل البيانات مثل راديو الإنترنت. في حالة تفاقم التأثير على الخدمات الأخرى بحيث يتسبب بإفساد النظام، فيمكن مقاطعة عملية التنزيل. أو، قد يكون من المناسب إيقاف تشغيل الخدمات الأخرى أو مقاطعتها.

ملاحظة

يمكن مقاطعة عملية التحديث في حالة إيقاف تشغيل المحرك ومغادرة السيارة.

ومع ذلك فلا يلزم الانتهاء من التحديث قبل مغادرة السيارة ويمكن مواصلة عملية التحديث في المرة التالية التي تستخدم فيها السيارة.

تحديث كل برامج النظام

– حدد تثبيث الكل من الزر في القائمة.

في حال عدم الرغبة في اختيار أية قائمة، يمكن تحديد خيار تثبيث الكل على زرّ تحديثات النظام.

تحديث برامج فردية في النظام

– حدد تثبيث للبرنامج المطلوب.

إلغاء تنزيل البرامج

– المس X في مؤشر النشاط الذي حل محل تثبيث في بداية عملية التنزيل.

تجدر الإشارة إلى أنه يمكنك فقط إلغاء عملية التنزيل، أما بعد بدء مرحلة التثبيت فلا يمكن الإلغاء.

إيقاف تنشيط البحث في الخلفية عن تحديثات البرامج

يتم تنشيط وظيفة البحث التلقائي عن تحديثات البرامج عند استلام السيارة من المصنع، علماً أنه يمكن إيقاف تنشيط هذه الوظيفة.

١. اضغط على الإعدادات في العرض العلوي بالشاشة المركزية.

٢. اضغط النظام ← مركز التنزيلات.

٣. قم بإلغاء تحديد الفحص في الخلفية لتحديثات البرامج.

معلومات ذات صلة

- مركز التنزيلات (ص. ٥٠٨)
- السيارة المتصلة بالإنترنت* (ص. ٤٤٨)
- التنقل بين عروض الشاشة المركزية (ص. ٩٤)

^٢ يتم نقل البيانات (حركة البيانات) عند استخدام الإنترنت، وسيترتب عليه تكلفة.

حالة السيارة

يمكن عرض الحالة العامة للسيارة في شاشة العرض المركزية. يبدأ تشغيل تطبيق حالة السيارة من شاشة العرض المركزية للتطبيقات ويحتوي على أربع علامات تبويب:



- الرسائل - رسائل الحالة
- الحالة - فحص مستوى زيت المحرك ومستوى محلول AdBlue[®]
- TPMS - فحص ضغط الهواء في العجلات
- المواعيد - معلومات الموعد ومعلومات السيارة^٤

معلومات ذات صلة

- التعامل مع رسالة محفوظة من شاشة السائق (ص. ٨٧)
- التحقق من زيت المحرك وتعبئته (ص. ٥١٨)
- نظام مراقبة ضغط الإطارات* (ص. ٤٧٤)
- حجز الخدمة والإصلاح (ص. ٥١٠)
- إرسال معلومات السيارة إلى الورشة (ص. ٥١١)
- التنقل بين عروض الشاشة المركزية (ص. ٩٤)
- التحكم في الانبعاثات بواسطة AdBlue[®] (ص. ٣٩٠)

حجز الخدمة والإصلاح

توفر هذه الخدمة وسيلة لإرسال طلب حجز للخدمة وزيارة الورشة مباشرة بسيارتك.

عندما يحين وقت الخدمة المحدد، وفي بعض الحالات عندما يلزم إصلاح السيارة، ستظهر رسالة في شاشة السائق وفي أعلى الشاشة المركزية. يتم تحديد وقت الخدمة من خلال مدة زمنية محددة أو ساعات عمل المحرك أو المسافة التي تم قطعها بالسيارة منذ آخر عملية خدمة.

قبل استخدام الخدمة

- قم بإنشاء Volvo ID وسجل الدخول إلى السيارة.
- حدّد تاجر التجزئة Volvo الذي ترغب في الاتصال به من خلال الانتقال إلى www.volvocars.com وتسجيل دخلك بعدئذ.
- لإرسال واستلام معلومات الحجز، ينبغي أن تكون السيارة متصلة بالإنترنت^٥.

حجز الخدمة

أما طلب الحجز عندما يُطلب منك ذلك أو عند ظهور رسالة تشير إلى ضرورة خدمة أو إصلاح السيارة.

١. افتح تطبيق حالة السيارة من عرض التطبيق في الشاشة المركزية.
٢. اضغط المواعيد.
٣. اضغط طلب موعد.

٤. تحقق من كتابة رقم التعريف الشخصي الخاص بقولفو بصورة صحيحة.

٥. تحقق من كتابة الورشة المطلوب.

٦. امل بيانات الحقل معلومات للورشة إذا كنت ترغب في إجراء عملية محددة أثناء زيارة الورشة أو أية معلومات أخرى مهمة للورشة.

٧. اضغط إرسال طلب موعد.

< سوف يصلك اقتراح بتحديد موعد لسيارتك في غضون اليومين التاليين^٦ عن طريق البريد الإلكتروني.

سوف تتلقى أيضاً نفس الرسالة عبر البريد الإلكتروني، وعندما تنتقل إلى www.volvocars.com ثم سجل دخلك.

في بعض الأسواق، بمجرد إرسالك لطلب تحديد الموعد، تنطفئ الرسالة التي تفيد بوجود إجراء الخدمة على السيارة في شاشة السائق.

٨. المس إلغاء الطلب لإلغاء الطلب.

يجب أن يتضمن طلب الحجز الذي ترسله من السيارة معلومات عن السيارة وهو أمر يسهل التخطيط للأعمال في الورشة.

يرد الوكيل باقتراح رقمي بشأن الحجز. تتوافر أيضاً معلومات حول الوكيل في السيارة بحيث يمكنك الاتصال بورشتك.

قبول اقتراح الموعد

وعند حصول السيارة على اقتراح تحديد الموعد ستظهر رسالة في أعلى الشاشة المركزية.

^٢ AdBlue ينطبق فقط على السيارات المزودة بمحرك ديزل.

^٤ ينطبق على أسواق محددة.

^٥ ينطبق على أسواق محددة.

^٦ يتم نقل البيانات (حركة البيانات) عند استخدام الإنترنت، وسيترتب عليه تكلفة.

^٧ قد يختلف هذا الإطار الزمني باختلاف السوق.

١. انقر على الرسالة.

٢. عند الموافقة على موعد الحجز المقترح، المس قبُول. وإلّا، المس إرسال طلب جديد أو رفض.

في بعض الأسواق يقوم النظام بتذكيرك بالموعد المحدد عند اقتراحه كما أن نظام الملاححة^٨ يمكنه توجيهك للوصول إلى الورشة عند حلول الموعد.

معلومات ذات صلة

- حالة السيارة (ص. ٥١٠)
- إرسال معلومات السيارة إلى الورشة (ص. ٥١١)
- التنقل بين عروض الشاشة المركزية (ص. ٩٤)
- Volvo ID (ص. ٢٤)
- السيارة المتصلة بالإنترنت* (ص. ٤٤٨)

إرسال معلومات السيارة إلى الورشة^٩

بالإمكان إرسال معلومات السيارة في أي وقت، مثلاً، إذا قمت بحجز موعد في الورشة ورغبت في مساعدة فنيي الورشة عن طريق تزويدهم ببيانات أفضل تتيح التخطيط المسبق لزيارتك. وإنّ عملية إرسال معلومات السيارة هي غير تلك المخصصة للقيام بحجز موعد للخدمة.

١. افتح تطبيق حالة السيارة من عرض التطبيق في الشاشة المركزية.

٢. اضغط المواعيد.

٣. اضغط إرسال بياناتالسيارة.

< ستظهر رسالة أعلى الشاشة المركزية لإعلامك بأنه يتم إرسال بيانات السيارة. يمكنك إلغاء عملية إرسال البيانات بالنقر على X في مؤشر النشاط.

يتم إرسال المعلومات عن طريق وسيلة اتصال السيارة بالإنترنت^{١٠}.

يمكن لأي تاجر تجزئة الوصول إلى هذه المعلومات إذا كان لديه رقم تعريف السيارة (VIN^{١١}).

محتوى معلومات السيارة

تتضمن البيانات المرسلّة أحر المعلومات المحفوظة (آخر مرة تم فيها تشغيل السيارة) وهي تشمل المجالات التالية:

- متطلبات الخدمة
- الوقت الذي مضى منذ آخر خدمة
- حالة الوظيفة
- مستويات السوائل

^٨ ينطبق على نظام Sensus Navigation.*

^٩ ينطبق على أسواق محددة.

^{١٠} يتم نقل البيانات (حركة البيانات) عند استخدام الإنترنت، وسيترتب عليه تكلفة.

^{١١} الرقم التعريفي للسيارة.

ارفع السيارة

عند رفع السيارة، من المهم تثبيت المرفاع في النقاط المحددة في أسفل جسم السيارة.

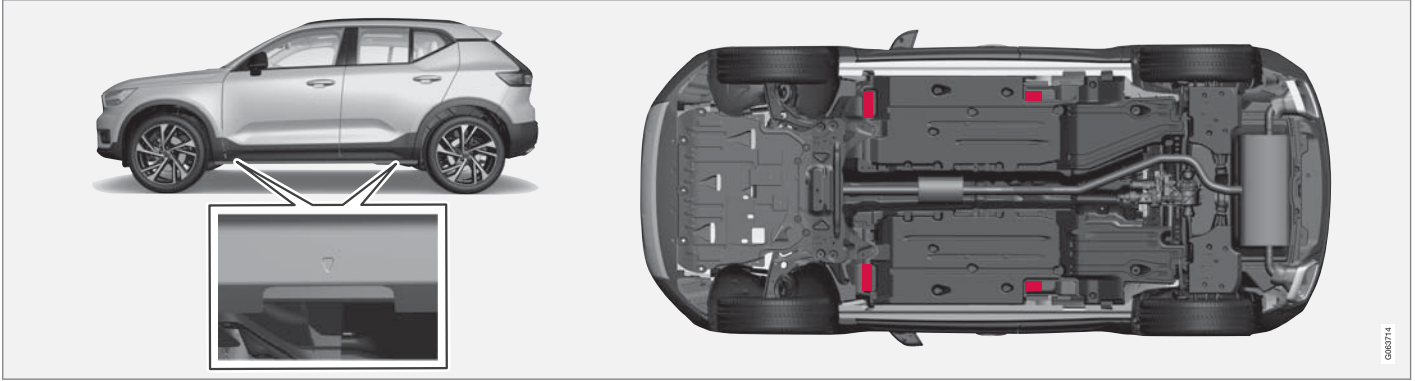

تشير المثلثات في الغطاء البلاستيكي إلى مواقع نقاط الرفع (باللون الأحمر).

تحذير ⚠️

في حال تم رفع السيارة باستخدام مرفاع الورشة، ينبغي عندئذٍ وضع هذا الأخير تحت إحدى نقاط الرفع الأربع. ينبغي الحرص على تثبيت مرفاع الورشة بشكل يمنع انزلاق السيارة. تأكد من تجهيز لوحة المرفاع بدعامة مطاطية كي تحافظ السيارة على ثباتها وبغية تجنب الإضرار بها. استخدم دائماً منصات للمحاور أو معدّات مماثلة.

عندما لا يكون قيد الاستخدام، ينبغي تخزين المرفاع* في مساحة التخزين الخاصة به تحت أرضية حجرة الأمتعة. ينبغي قراءة كافة التعليمات قبل البدء. أخرج الأدوات اللازمة قبل رفع السيارة.

١. ضع مثلث التحذير وقم بتنشيط أضواء التحذير من المخاطر في حال الرغبة في تغيير إطار في منطقة مزدحمة مرورياً على سبيل المثال.
٢. استخدم فرامل الوقوف وقم بتعشيق الترس على وضع **P**، أو قم بتعشيق الترس الأول في السيارة ذات صندوق التروس اليدوي.
٣. ساندة أمام العجلات التي تبقى على الأرض وخلفها. استخدم، على سبيل المثال، قطعاً خشبية ثقيلة أو أحجاراً كبيرة.

تحذير ⚠️

- قُم بإشراك فرامل الانتظار واثقل آلية انقواء التروس إلى وضع الركن (**P**).
- قُم بدعم العجلات الملامسة للأرض باستخدام قطع من الخشب الصلب أو حجارة كبيرة.
- تحقق من عدم تلف المرفاع وتشحيم الخيوط اللولبية بالكامل وخلوها من الاتساخ.
- تأكد من وضع المرفاع على سطح ثابت ومستوي وغير زلق وغير مائل.
- ينبغي تثبيت المرفاع بشكل صحيح على الماسك الخاص به.
- لا تضع مطلقاً أي شيء بين الأرض والمرفاع، ولا بين المرفاع ونقاط الرفع بالسيارة.
- يجب على الركاب مغادرة السيارة عندما تكون مرفوعة على المرفاع.
- إذا لزم الأمر تغيير إحدى العجلات في بيئة مزدحمة مرورياً، فيتعين على الركاب الوقوف في مكان آمن.
- من أجل تغيير العجلات، استخدم مرفاع مصمّم لهذه السيارة. استخدم الدعائم لتأمين السيارة أثناء إجراء جميع أنواع الأعمال.
- تجنّب مطلقاً الزحف إلى أسفل السيارة أو وضع أي جزء من الجسم تحتها إذا كان يتم دعمها برافعة.

ملاحظة ⓘ

تنصح فولفو باستخدام المرفاع الذي يعود إلى موديل السيارة المقصودة تحديداً فقط. في حالة تحديد مرفاع بخلاف الموصى به من قبل شركة فولفو، اتبع تعليمات الاستخدام الواردة مع المعدة.

تم تصميم مرفاع السيارة العادي للاستخدام الطارئ ولفترات قصيرة فقط، مثلاً عند استبدال عجلة متقوية عند الحاجة لرفع السيارة لمرات عديدة، أو لفترات زمنية أطول من اللازم فقط من أجل تغيير عجلة، ينصح عندها باستخدام مرفاع ورشة التصليح. في هذه الحالة، اتبع تعليمات الاستخدام التي تأتي مع الألة.

4. ►► ضع المرفاع أو أذرع الرفع في الأماكن المخصصة لها في الهيكل السفلي للسيارة. تشير العلامات المثلثية في الغطاء البلاستيكي إلى مواقع النقاط الرفع بالمرفاع/الرفع. توجد نقطتا رفع على كل جانب من السيارة. وتوجد فجوة للمرفاع عند كل نقطة.
- المرفاع* (ص. ٤٨٠)
 - مسامير العجلات (ص. ٤٨١)
 - طقم الأدوات (ص. ٤٧٩)

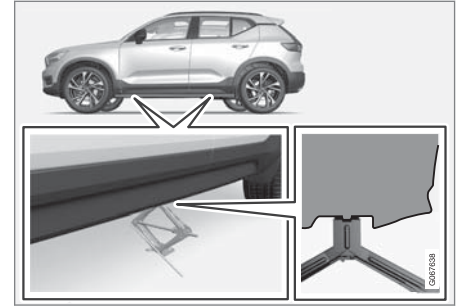

5. ضع المرفاع على أرض مسطحة غير منزلقة تحت نقطة الرفع التي ستستخدم.
6. أدر ذراع التدوير حتى تكون مصطفة بشكل صحيح وحتى تلامس نقطة الرفع الخاصة بالسيارة. تحقّق من تركيب رأس المرفاع (أو أذرع الرفع في الورشة) بصورة صحيحة في نقطة الرفع بحيث يدخل النتوء في مركز الرأس داخل فتحة نقطة الرفع وتحقّق أيضاً من توجيه قاعدة المرفاع رأسياً أسفل نقطة الرفع.
7. أدر المرفاع بحيث يصبح ذراع التدوير أبعد ما يكون عن السيارة؛ في هذه الحالة، تكون ذراع المرفاع بصورة متعامدة مع اتجاه السيارة.
8. ارفع السيارة بالقدر الكافي لإجراء العمل المطلوب.

➔ **حرك المقبض أسفل غطاء المحرك لأعلى لتحرير الغطاء من مقبض القفل ثم ارفع الغطاء.**

تحذير - غطاء المحرك غير مغلق

عند تحرير غطاء المحرك، يضيء رمز التحذير وتظهر الرسومات في شاشة السائق ويصدر صوت تنكير. وإذا بدأت السيارة في التحرك، فسيتم إصدار صوت التحذير.



ملاحظة

إذا أضاء رمز التحذير أو عند سماع إشارة التحذير على الرغم من التأكد من قفل غطاء المحرك جيداً فاتصل بورشة فولفو معتمدة.

إغلاق غطاء المحرك

١. ادفع غطاء المحرك لأسفل حتى يبدأ في الاندفاع من تلقاء نفسه.
٢. عندما يتوقف غطاء المحرك بفعل مزلاج القفل، ادفعه لأسفل كي يتم الإغلاق التام.

تحذير

خطر الانتحار! تحقق من عدم وجود عائق في مسار غطاء المحرك أثناء إغلاقه وإلا فقد تحدث إصابات جسدية.

تحذير

تحقق أن غطاء المحرك يتم قفله جيداً عند إغلاقه. يلزم تعشيق غطاء المحرك على كلا الجانبين ويصدر صوت مسموع يدل على استقراره في مكانه.

فتح وغلق غطاء المحرك

يمكن فتح غطاء المحرك باستخدام المقبض في مقصورة الركاب والمقبض أسفل غطاء المحرك.

افتح غطاء المحرك

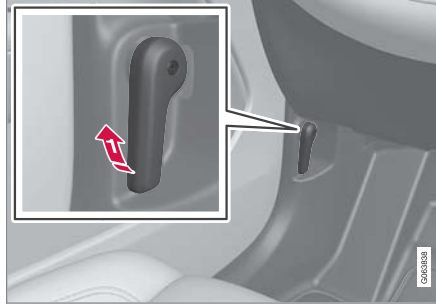

➔ اسحب المقبض الموجود بالقرب من دواسات القدم لتحرير غطاء المحرك من وضع الإغلاق الكامل.



خدمة نظام التحكم في المناخ

يجب عدم صيانة هذا النظام وإجراء الخدمة له إلا بواسطة ورشة معتمدة.

استكشاف الأعطال وإصلاحها

يحتوي نظام تكييف الهواء على مواد تتعب فلورية. يلزم استخدام الأشعة فوق البنفسجية أثناء إجراء اكتشاف للتسرب.

تنصح فولفو بالاتصال بإحدى ورش فولفو المعتمدة.

السيارات المزودة بسوائل تبريد R134a

تحذير

يحتوي نظام التكييف على سائل تبريد مضغوط طراز R134a. لا يجب صيانة هذا النظام وإجراء الخدمة له إلا بواسطة ورشة معتمدة.

السيارات المزودة بسوائل تبريد R1234yf

تحذير

يحتوي نظام التكييف على سائل تبريد مضغوط طراز R1234yf. بما يتوافق مع مقياس SAE J2845 (تدريب الفنيين الخاص بخدمة الأمان واحتواء سوائل التبريد المستخدمة في أنظمة تكييف الهواء المحمولة)، يلزم إجراء الخدمة والإصلاح لنظام سائل التبريد بواسطة فنيين مربين ومعتمدين وذلك لضمان أمان النظام.

معلومات ذات صلة

- برنامج خدمة فولفو (ص. 0٠٨)

نظرة عامة على حجيرة المحرك

تعرض للمحة العامة عدة مكونات مرتبطة بالخدمة.

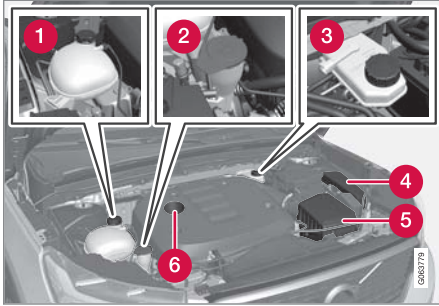

قد يختلف شكل حجيرة المحرك قليلاً تبعاً لنوع المحرك والطرز.

- 1 خزان التمدد لسائل التبريد
- 2 أنبوب تعبئة سائل الغسل
- 3 خزان سائل الفرامل (موجود جهة السائق)
- 4 وحدة كهربائية مركزية
- 5 مرشح الهواء
- 6 أنبوب تعبئة زيت المحرك

تحذير



تجنب القيادة أثناء فتح غطاء المحرك!

إذا ظهر هذا الرمز - أو إذا أشار أي شيء آخر إلى عدم إغلاق غطاء المحرك بشكل كامل أثناء القيادة - توقف فوراً وأغلقه بشكل صحيح.



معلومات ذات صلة

- نظرة عامة على حجيرة المحرك (ص. ٥١٦)
- التذكير بالباب وبحزام الأمان (ص. ٤٣)



لم يتم إغلاق غطاء المحرك بالكامل.



تم إغلاق غطاء المحرك بالكامل.

زيت المحرك

يجب استخدام زيت محرك معتمد بغية تطبيق الفواصل الزمنية والكفالة للخدمة الموصى بها.

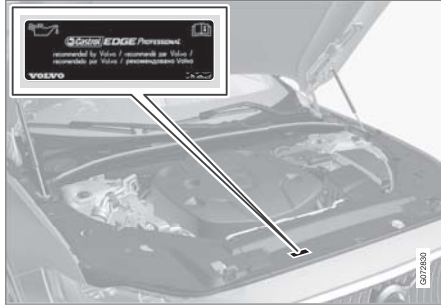

تنصح فولفو بما يلي:



تحذير

يعمل نظام الإشعال بواسطة فولتية عالية جداً وخطيرة. يتعين دائماً أن يكون النظام الكهربائي للسيارة في وضع الإشعال 0 عند إجراء أية مهام في حجيرة المحرك.
لا تلمس شمعات الإشعال أو ملف الإشعال عندما يكون النظام الكهربائي للسيارة في وضع الإشعال II أو إذا كان المحرك ساخنًا.

معلومات ذات صلة

- فتح وغلق غطاء المحرك (ص. 010)
- تعبئة سائل الغسل (ص. 006)
- زيادة مستوى سائل التبريد (ص. 020)
- المصهرات الكهربائية في حجيرة المحرك (ص. 027)
- التحقق من زيت المحرك وتعبئته (ص. 018)
- أوضاع الإشعال (ص. 033)



موقع الملصق التحذير الخاص بحجرة المحرك. قد يختلف شكل حجيرة المحرك قليلاً تبعاً لنوع المحرك والطراز.

ملاحظة

لم يتم تصميم الملصقات في دليل المالك لتكون مطابقة تماماً لتلك الموجودة في سيارتك. لقد تم وضعها لإظهار شكلها ومواضعها بشكل تقريبي في السيارة. المعلومات التي تنطبق على سيارتك بشكل خاص هي مطبوعة على الملصق الموجودة في سيارتك.

تحذير

تذكر أن مروحة الرادياتير (موجودة في مقدمة حجيرة المحرك، خلف الرادياتير) قد تعمل أو تواصل عملها أوتوماتيكياً لمدة تصل إلى 6 دقائق تقريباً بعد إيقاف تشغيل المحرك.

احرص دوماً على تنظيف المحرك بواسطة ورشة، وينصح باستخدام ورشة فولفو معتمدة. هناك خطر اندلاع حريق إذا كان المحرك ساخنًا.

التحقق من زيت المحرك وتعبئته

يتم اكتشاف مستوى الزيت بواسطة مستشعر مستوى الزيت الإلكتروني.

راجع مستوى الزيت في شاشة العرض المركزية

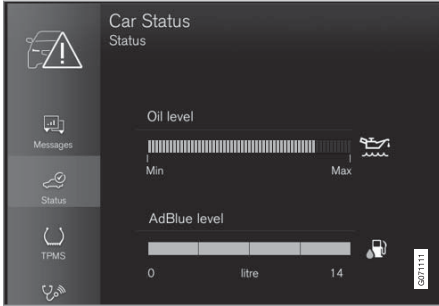

مثال على رسم بياني لمستوى الزيت في شاشة العرض المركزية

يتم تصوير مستوى الزيت باستخدام مقياس مستوى الزيت الإلكتروني في شاشة العرض المركزية عند تشغيل السيارة. يلزم فحص مستوى الزيت دوريًا.

١. افتح تطبيق حالة السيارة من عرض التطبيق في الشاشة المركزية.
٢. اضغط الحالة لعرض مستوى الزيت.

رموز انخفاض مستوى الزيت

تستخدم فولفو أنظمة مختلفة للتحذير بخصوص مستوى الزيت إذا كان مرتفعًا/منخفضًا بشدة، أو في حالة ضغط الزيت المنخفض. يتم استخدام رمز تحذير انخفاض ضغط الزيت في شاشة السائق من أجل مستشعر ضغط الزيت **مهم**. بالنسبة لمستشعر

مستوى الزيت، يتم تبليغ السائق عن طريق رمز التحذير **مهم** في شاشة السائق ونصوص على الشاشة. تحتوي بعض الأنواع على النظامين. اتصل بأحد وكلاء فولفو للحصول على المزيد من المعلومات.

استبدل زيت المحرك ومرشح الزيت وفقًا لفترات التبديل المذكورة في كتيب الخدمة والضمان. يُسمح باستخدام نوعية زيت أعلى من تلك المذكورة. إذا كانت السيارة تُقاد في ظروف قاسية، توصي فولفو باستخدام زيت من درجة أعلى من الدرجة المحددة.

معلومات ذات صلة

- التحقق من زيت المحرك وتعبئته (ص. ٥١٨)
- زيت المحرك - المواصفات (ص. ٥٦٩)
- ظروف القيادة المعاكسة لزيت المحرك (ص. ٥٧١)
- موقع دعم Volvo Cars (ص. ٢٠)

إذا لم يكن من الممكن فحص زيت المحرك بصفة منتظمة وانخفض المستوى بشدة، فممة خطورة في أن هذا سيسبب ضررًا بالغًا للمحرك.

ملاحظة

لم يتم تصميم الملتصقات في دليل المالك لتكون مطابقة تمامًا لتلك الموجودة في سيارتك. لقد تم وضعها لإظهار شكلها ومواضعها بشكل تقريبي في السيارة. المعلومات التي تنطبق على سيارتك بشكل خاص هي مطبوعة على الملصق الموجودة في سيارتك.

مهم

للوفاء بالمتطلبات من أجل الفواصل الزمنية الخاصة بخدمة المحرك يتم تعبئة جميع المحركات بزيت محرك اصطناعي مُعدّل خصيصًا في المصنع. يتم اختيار الزيت بعناية فائقة للغاية مع الأخذ في الاعتبار مدة الخدمة وخصائص بدء التشغيل واستهلاك الوقود والتأثير البيئي.

يجب استخدام زيت محرك معتمد حتى يمكن تطبيق الفواصل الزمنية للخدمة الموصى بها. استخدم فقط درجات الزيت المخصصة للتعبئة وتغيير الزيت، وإلا فإنك بذلك تخاطر بالتأثير على مدة الخدمة وخصائص بدء التشغيل واستهلاك الوقود والتأثير البيئي للسيارة.

إذا لم يتم الالتزام بزيت المحرك المطابق للمواصفات واللزوجة المحددتين فقد تتعرض أجزاء من المحرك للتلف. تنفي شركة Volvo مسؤوليتها عن أي نوع من مثل هذه الأضرار.

تصح فولفو بأن تقوم ورشة فولفو معتمدة باستبدال الزيت.

مهم

إذا تم عرض الرسالة زيت المحرك منخفض أضف 1 لتر،
فقط بملء الحجم المحدد، على سبيل المثال 1 لتر (1
كوارت).

معلومات ذات صلة

- زيت المحرك (ص. 017)
- ظروف القيادة المعاكسة لزيت المحرك (ص. 071)
- زيت المحرك - المواصفات (ص. 069)
- أوضاع الإشعال (ص. 303)
- حالة السيارة (ص. 010)

تعبئة زيت المحرك



أنبوب التعبئة^{١١٢}

في بعض الحالات يلزم استكمال الزيت قبل حلول تاريخ الصيانة.
لا يلزم اتخاذ إجراء بخصوص مستوى زيت المحرك قبل ظهور
رسالة في شاشة السائق.

تحذير

إذا تم عرض الرسالة مستوى زيت المحرك
يلزم إجراء الخدمة، توجه إلى الورشة - يوصى بزيارة ورشة
معتمدة من Volvo. قد يكون مستوى الزيت مرتفع جداً.

تحذير

تجنب سكب الزيت داخل مجمع العادم الساخن بسبب احتمالية
نشوب حريق.

ملاحظة

لا يتمكن النظام من اكتشاف التغييرات مباشرة عند ملء
الزيت أو تصريفه. يجب قيادة السيارة لمسافة حوالي 30 كم
(20 ميل) وإيقافها لمدة 5 دقائق بينما المحرك متوقف وعلى
أرضية مستوية قبل أن يصبح بيان الزيت صحيحاً.

ملاحظة

في حالة عدم استيفاء الشروط الصحيحة لقياس مستوى
الزيت (الفترة ما بعد إيقاف المحرك وميل السيارة ودرجة
الحرارة الخارجية، وما إلى ذلك) ستظهر الرسالة
لا توجد قيمة متاحة في الشاشة المركزية. وهذا لا يعني
وجود خطأ ما في أنظمة السيارة.

مهم



إذا تم عرض هذا الرمز، فقد يعني ذلك أن
ضغط الزيت منخفض جداً. أوقف السيارة في
أسرع وقت ممكن واطلب نقل السيارة إلى
ورشة - يوصى بزيارة ورشة معتمدة من

Volvo.

١٢ المحركات ذات مستشعر مستوى الزيت الإلكتروني لا يوجد بها عصا قياس.
١٣ قد يختلف شكل حجرة المحرك قليلاً تبعاً للنموذج التجاري للمحرك والمطراز.

زيادة مستوى سائل التبريد

يعمل سائل التبريد على تبريد محرك الاحتراق الداخلي للوصول إلى درجة حرارة التشغيل المناسبة. يمكن استخدام الحرارة المنقولة من المحرك إلى سائل التبريد في تدفئة مقصورة الركاب. عند إضافة سائل التبريد، اتبع التعليمات المرفقة على العبوة. لا تضيف الماء وحده تحت أي ظرف. فخطر التجمد يزداد عندما تكون نسبة تركيز سائل التبريد منخفضة للغاية ومرتفعة للغاية.

في حال وجود سائل تبريد تحت السيارة أو إذا تصاعد الدخان من سائل التبريد أو في حال إضافة أكثر من لترين (نصف غالون تقريباً) منه، اتصل دائماً بخدمة الإصلاح لتجنب خطر تلف المحرك بسبب وجود خلل في نظام التبريد عند محاولة تشغيل السيارة.

تحذير

من الممكن أن يكون سائل التبريد شديد السخونة. لا تفتح الغطاء أبداً عندما يكون سائل التبريد ساخناً. إذا كانت هناك حاجة لزيادة الكمية، فمُ بفك غطاء خزان التمدد ببطء لإتاحة تنفيس أية زيادة في الضغط.



خزان التمدد لسائل التبريد

– انزع غطاء فتحة خزان التمدد وقم بإضافة سائل التبريد إذا لزم الأمر. يجب ألا يتجاوز مستوى سائل التبريد علامة MAX خارج خزان التمدد.

مهم

- ضار في حال ابتلاعه. قد يتسبب في تلف الأعضاء (الكلى).
- استخدم سائل تبريد جاهز للاستعمال معتمد من Volvo. إذا تم استخدام سائل مركز، تأكد من مزج نسبة ٥٠% من سائل التبريد مع نسبة ٥٠% من الماء، كلاهما من الجودة المعتمدة.
- لا تمزج أنواع مختلفة من سائل التبريد.
- لا ينبغي استخدام سوى سائل تبريد جديد عند استبدال مكونات رئيسية في نظام التبريد وذلك لضمان حماية كافية للنظام من التآكل.
- يجب ألا يتم تشغيل المحرك إلا ونظام التبريد ممتلئ جيداً. وإلا، قد تؤدي الحرارة المرتفعة للغاية إلى خطر حدوث تلف (تشققات) في رأس الاسطوانة.
- قد يتسبب المحتوى الكبير من الكلور والكلوريد والأملاح الأخرى في تآكل نظام التبريد.

معلومات ذات صلة

- نظرة عامة على حجرة المحرك (ص. ٥١٦)
- سائل التبريد - المواصفات (ص. ٥٧١)

بميزة الشحن التدريجي التلقائي. بطارية البادئ التي يُحتفظ بها مشحونة بالكامل تتمتع بأقصى عمر خدمة.

موضع



توجد بطارية البادئ في حجرة المحرك.

تحذير

في حال تم فصل بطارية بادئ التشغيل، ينبغي إعادة تعيين وظيفة الفتح والإغلاق التلقائي كي تعمل بشكل صحيح. يجب إجراء إعادة ضبط كي تعمل ميزة الحماية من الانحشار.

مهم

في طرز معينة، يتم ربط البطارية بواسطة شريط احتجاز. تحقق من ربط حزام التثبيت بقوة.

تحذير

- قد تولد البطارية غاز الأوكسيهيدروجين، وهو ذو قابلية عالية للانفجار. يمكن أن تتشكل شرارة إذا تم وصل كابل التشغيل بطريقة غير صحيحة، وقد يكون ذلك كافياً لانفجار البطارية.
- تجنب توصيل الموصلات بأي مكون لنظام الوقود أو أي جزء متحرك. انتبه لأجزاء المحرك الساخنة.
- تحتوي البطارية على حمض الكبريتيك الذي يمكن أن يتسبب بحروق خطيرة.
- فإذا لامس الحمض العينين أو البشرة أو الملابس، فاغسلهم بكميات كبيرة من الماء. إذا تآثر الحمض في العينين، فاطلب العناية الطبية على الفور.
- تجنب التدخين بالقرب من البطارية.

عمر الخدمة وقدره بطارية البادئ

يتأثر عمر خدمة البطارية بعدة عوامل، بما في ذلك عوامل مثل عدد مرات بدء التشغيل وإفراغ الشحن وأسلوب القيادة وظروف القيادة والظروف المناخية وما إلى ذلك. تقل قدرة بدء تشغيل البطارية تدريجياً بمرور الوقت ومن ثم فهي تحتاج إلى إعادة شحنها في حالة عدم استخدام السيارة لمدة طويلة أو عند قيادتها لمسافات قصيرة فحسب. البرودة الشديدة تحدّ أيضاً من قدرة بدء التشغيل. في حالة تفريغ شحنة بطارية البادئ لعدد كبير من المرات، سوف يؤثر ذلك سلباً على عمر الخدمة.

للحفاظ على بطارية البادئ بحالة جيدة، يُنصح بالقيادة لمدة 15 دقيقة في الأسبوع على الأقل أو توصيل البطارية بشاحن بطارية

البطارية

يتم استخدام موتور بادئ الحركة لتشغيل النظام الكهربائي وقيادة موتور بادئ الحركة بالإضافة إلى المكونات الكهربائية الأخرى في السيارة. النظام الكهربائي أحادي القطبية ويستخدم الهيكل وعلبة المحرك كموصل.

يتوفر بالسيارة محول تيار متردد مُنظّم الجهد.

بطارية البادئ هي من نوع ١٢ فولت وهي مصممة لتفعيل/تعطيل وظائف التقليل من ثاني أكسيد الكربون وللشحن المتجدد ولدعم عمل مختلف وظائف السيارة.

يمكن أن يتأثر عمر البطارية ووظيفتها بمحاولات بدء التشغيل الكثيرة وإفراغ الشحن وأساليب القيادة والظروف المناخية وما إلى ذلك.

- لا تفصل أبداً بطارية بادئ التشغيل عندما يكون المحرك قيد التشغيل.
- تحقق من توصيل الكابلات الخاصة بالبطارية بصورة صحيحة ومن شدّها على نحو ملائم.

►► مواصفات بطارية بادىء التشغيل

نوع البطارية	H6 AGM
الجهد الكهربائي (فولت)	١٢
سعة البدء على البارد (A - CCA ^B)	٧٦٠
الأبعاد، L×B×H	١٩٠×١٧٥×٢٧٨ مم (٩×١٠×٦,٩ بوصة)
الاستطاعة (أمبير بالساعة)	٧٠

A وفقاً لمعيار EN.
B Cold Cranking Amperes

تتصح فولفو بتوكيل عملية استبدال البطارية إلى ورشة فولفو معتمدة.

مهم

في حال استبدال البطارية، احرص على استخدام بطارية جديدة تكون بنفس الحجم ونفس قدرة بدء التشغيل على البارد والنوع كالبطارية الأصلية (راجع الملصق الموجود على البطارية).

معلومات ذات صلة

- الرموز على البطاريات (ص. ٥٢٤)
- بطارية المؤازرة (ص. ٥٢٣)
- استخدام بدء التشغيل بمساعدة بطارية أخرى (ص. ٣٩٧)
- تسلسل إعادة التعيين للحماية من الانحشار (ص. ١٤٠)
- إعادة تدوير البطارية (ص. ٥٢٥)

ملاحظة

عند نفاذ شحن بطارية بادئ التشغيل بشكل كبير بحيث لا تتوفر للسيارة إمكانية التشغيل الكهربائي العادي وإذا تم بدء تشغيل المحرك بطارية خارجية أو بشاحن بطارية خارجي، يمكن عندها مواصلة تشغيل وظيفة البدء/التوقف. وفي حال قامت وظيفة البدء/التوقف بإيقاف المحرك تلقائياً مباشرة بعد ذلك، يصبح هناك احتمال كبير أن تفضل عملية التشغيل التلقائي للمحرك بسبب عدم كفاية طاقة البطارية وذلك جراء عدم توفير الوقت الكافي لإعادة شحن البطارية.

في حال تم بدء تشغيل السيارة بمساعدة بطارية أخرى أو في حال عدم وجود وقت كافٍ لشحن البطارية باستخدام شاحن البطارية، يتم تعطيل وظيفة البدء/التوقف بشكل مؤقت إلى حين إعادة شحن البطارية بواسطة السيارة. عندما تبلغ درجة الحرارة الخارجية حوالي +١٥ درجة مئوية (حوالي ٦٠ درجة فهرنهايت) تحتاج البطارية إلى الشحن لمدة ساعة واحدة على الأقل بواسطة السيارة. في درجات حرارة خارجية منخفضة، قد يرتفع وقت الشحن ليصل إلى ٣-٤ ساعات. ونصح بأن يتم شحن البطارية باستخدام شاحن بطارية خارجي.

مواصفات البطارية المؤازرة

النوع	AGM
الجهد الكهربائي (فولت)	١٢
سعة البدء على البارد - A (CCA ^B (A	١٧٠

لا تتطلب بطارية المؤازرة عادة خدمة أكثر من البطارية العادية المستخدمة لبدء التشغيل. ينبغي الاتصال بالورشة في حال وجود أسئلة أو مشاكل - يُنصح بالتوجه إلى ورشة فولفو معتمدة.

مهم

في حال عدم اتباع التعليمات التالية، فقد يتم إيقاف وظيفة البدء/الإيقاف مؤقتاً بعد توصيل بطارية خارجية أو شاحن بطارية خارجي:

- لا ينبغي أبداً استخدام الطرف السالب في بطارية بادئ التشغيل في السيارة لتوصيل بطارية خارجية أو شاحن بطارية خارجي - يمكن فقط استخدام نقطة الشحن السالبة في السيارة كنقطة تأريض.

بطارية المؤازرة

السيارات المجهزة بوظيفة البدء/الإيقاف تكون مزودة ببطاريتين - إحداهما بقوة أكبر لبدء التشغيل تساوي ١٢ فولت وأخرى للدعم بغية المساعدة أثناء تتابع بدء تشغيل الوظيفة.



توجد بطارية الدعم قوة ١٢ فولت أسفل حجرة المحرك. كما تُعرض بطارية البادئ هنا (بالأعلى).

ملاحظة

- كلما ارتفع مأخذ التيار في السيارة، ازدادت مدة عمل المولد وشحن البطارية = زيادة في استهلاك الوقود.
- عندما تتناقص قدرة البطارية إلى ما دون المستوى الأدنى المسموح به، سيتم عندها فصل وظيفة البدء/التوقف.

إنّ الخفض المؤقت لقدرة وظيفة البدء/الإيقاف بسبب استهلاك التيار العالي يعني:

- يقوم المحرك ببدء تلقائي بدون رفع قدم السائق عن دواسة فرامل القدم.

تجنب الشرر واللهب.	
خطر الانفجار.	
يجب أخذه من أجل تدوير استخدامه.	

معلومات ذات صلة

- البطارية (ص. ٥٢١)
- بطارية الموازنة (ص. ٥٢٣)
- إعادة تدوير البطارية (ص. ٥٢٥)

الرموز على البطاريات

توجد معلومات ورموز تحذيرية على البطاريات.

استخدم نظارات واقية	
يمكن الحصول على مزيد من المعلومات عن السيارة في دليل المالك.	
خزن البطارية بعيداً عن الأطفال.	
تحتوي البطارية على حامض مسبب للتآكل.	

الأبعاد، L×B×H	١٣٠×٩٠×١٥٠ مم (بوصة) ٥,١×٣,٥×٥,٩
الاستطاعة (أمبير بالساعة)	١٠

A وفقاً لمعيار EN.
B Cold Cranking Amperes

مهم 
في حال استبدال البطارية، احرص على استخدام بطارية جديدة تكون بنفس الحجم ونفس قدرة بدء التشغيل على البارد والنوع كالبطارية الأصلية (راجع الملصق الموجود على البطارية).

معلومات ذات صلة

- البطارية (ص. ٥٢١)
- وظيفة البدء/التوقف (ص. ٣٧٥)
- الرموز على البطاريات (ص. ٥٢٤)
- إعادة تدوير البطارية (ص. ٥٢٥)

1 حجرة المحرك

2 أسفل المقعد الأمامي الأيسر

معلومات ذات صلة

- استبدال مصهر (ص. ٥٢٦)
- المصهرات الكهربائية في حجرة المحرك (ص. ٥٢٧)
- المصهرات أسفل المقعد الأمامي الأيسر (ص. ٥٢٢)

المصهرات والوحدات المركزية الكهربائية

تتم حماية جميع الوظائف والمكونات الكهربائية بواسطة عدد من المصاهر لحماية النظام الكهربائي في السيارة من التلف بفعل التقاصر أو التحميل الزائد.

تحذير

تجنب استخدام أي جسم غريب أو مصهر ترتفع قوة التيار الكهربائي فيه عن المستوى المحدد عند استبدال أحد المصهرات. قد يتسبب هذا في حدوث تلف بالغ للنظام الكهربائي وربما يؤدي إلى نشوب حريق.

إذا تعذر عمل أحد المكونات أو الوظائف الكهربائية، فقد يعزى ذلك إلى وجود حمل زائد وفشل لفترة مؤقتة في مصهر ذلك المكون. إذا تكرر فشل نفس المصهر، فسيكون هناك خلل في الدائرة. ننصح فولفو بالاتصال بورشة فولفو معتمدة لإجراء عملية الفحص.

موضع الوحدات الكهربائية المركزية

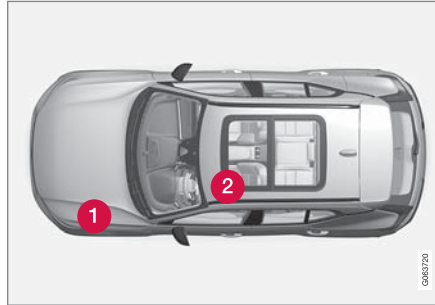

إعادة تدوير البطارية

ينبغي إعادة تدوير بطارية بدء التشغيل المستعملة أو بطارية الدعم المستعملة بطريقة مناسبة للبيئة. استشر مسؤولي ورشة الصيانة في حالة عدم التأكد من كيفية التخلص من هذا النوع من الفضلات - يوصى بمراجعة إحدى ورش Volvo المعتمدة.

معلومات ذات صلة

- البطارية (ص. ٥٢١)
- بطارية الموازنة (ص. ٥٢٣)
- الرموز على البطاريات (ص. ٥٢٤)

استبدال مصهر

تتم حماية جميع الوظائف والمكونات الكهربائية بواسطة عدد من المصاهر لحماية النظام الكهربائي في السيارة من التلف بفعل التقاصر أو التحميل الزائد.

١. انظر في الرسم البياني للمصهر لتحديد مكان المصهر.
٢. اجذب المصهر وافحصه للتأكد من احتراق السلك المنحني.
٣. وفي هذه الحالة، استبدله بمصهر جديد بنفس اللون والأمبير.

تحذير ⚠

تجنب استخدام أي جسم غريب أو منصهر ترتفع قوة التيار الكهربائي فيه عن المستوى المحدد عند استبدال أحد المنصهرات. قد يتسبب هذا في حدوث تلف بالغ للنظام الكهربائي وربما يؤدي إلى نشوب حريق.

تحذير ⚠

يُرجى الاتصال بورشة Volvo معتمدة للمعلومات حول المصاهر الغير مذكورة في دليل المالك. في حال لم يتم تنفيذ عملية استبدال المصاهر بشكل صحيح، يمكن أن يسبب ذلك أضراراً كبيرة في الأنظمة الكهربائية.

معلومات ذات صلة

- المصهرات والوحدات المركزية الكهربائية (ص. ٥٢٥)
- المصهرات الكهربائية في حجرة المحرك (ص. ٥٢٧)
- المصهرات أسفل المقعد الأمامي الأيسر (ص. ٥٢٢)

المصهرات الكهربائية في حجرة المحرك

تعمل المصهرات في حجرة المحرك على حماية المحرك ووظائف الفرامل من بين وظائف أخرى.

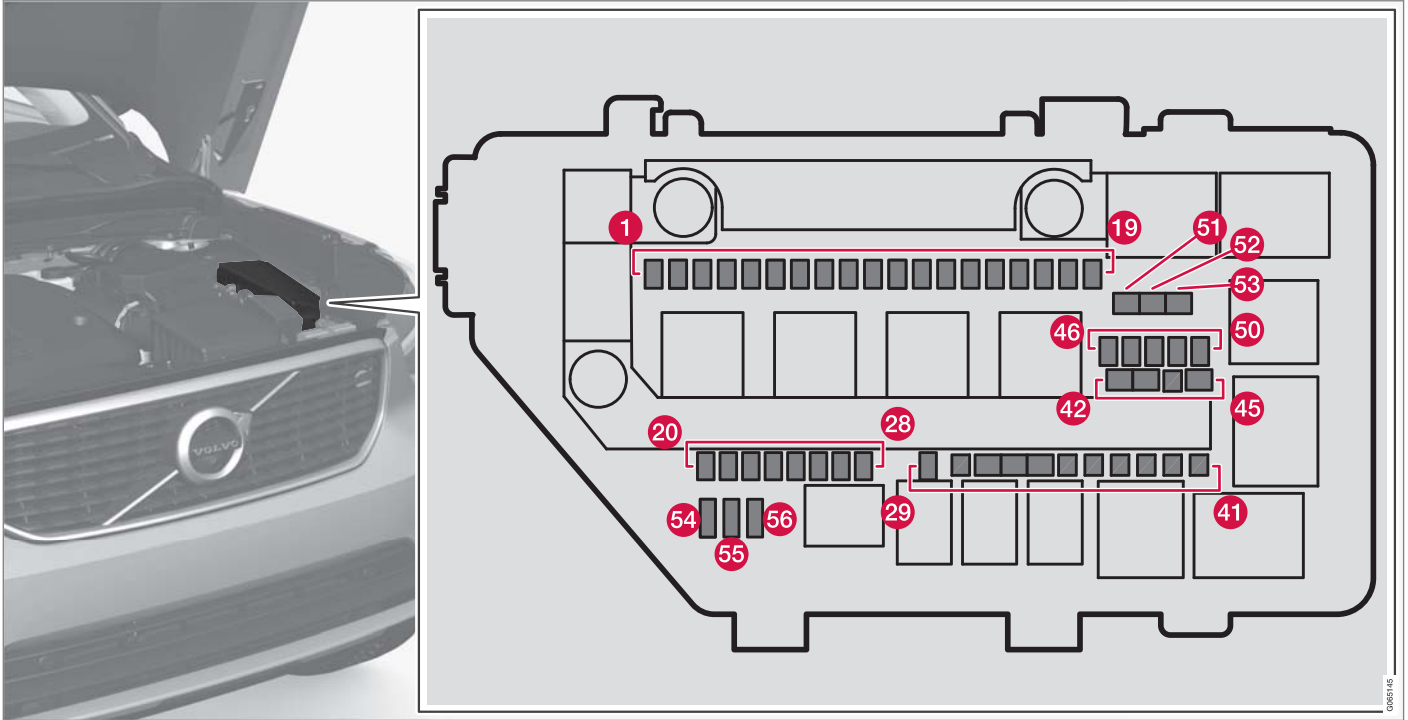

يوجد في الجهة الداخلية من الغطاء ملاقط تسهل عملية إزالة وتركيب المصهرات.

يوفر صندوق المصهرات كذلك مساحة من أجل عدة مصهرات احتياطية.

المواضع

توجد ملصقة داخل الغطاء تبين مواضع المصهرات.

التنوع	أمبير	الوظيفة
ميكرو	٥	منفذ USB، كونسول النفق، خلفي*
ميكرو	١٥	مأخذ كهربائي ١٢ فولت في كونسول النفق، أمام
ميكرو	—	—
ميكرو	١٥	مقيس كهربائي ١٢ فولت في منطقة الحمولة*
ميكرو	٢٠	وحدة التحكم في المحرك (ECM)
ميكرو	١٥	أسلاك الإشعال؛ شمعات الإشعال
ميكرو	١٥	الملفات اللولبية (بنزين)؛ الصمام؛ منظم الحرارة لنظام تبريد المحرك (بنزين)؛ مضخة تبريد EGR (ديزل)؛ وحدة التحكم في وهج الشمعة (ديزل) وحدة التحكم في المحرك (ECM)
ميكرو	١٠	صمامات الملف اللولبي (بنزين)؛ صمام؛ جهاز تنظيم درجة الحرارة لنظام تبريد المحرك (بنزين)؛ مضخة تبريد نظام إعادة تدوير غاز العادم (ديزل)؛ وحدة التحكم في التوهج (ديزل)؛ منظّمات الفراغ؛ صمام؛ صمام نبض الإخراج (ديزل)
ميكرو	١٥	مستشعر لامبدا مركزي (بنزين)؛ مستشعر لامبدا خلفي (ديزل)
ميكرو	١٥	مستشعر أكاسيد النيتروجين (ديزل)
ميكرو	٢٠	مضخة سائل التبريد
ميكرو	٢٠	المصباح الأمامي الأيمن
ميكرو	٢٠	المصباح الأمامي الأيسر

الصيانة و الخدمة

التنوع	أمبير	الوظيفة	
ميكرو	٥	الوسائد الهوائية	14
ميكرو	٥	مستشعر دواسة الوقود	15
ميكرو	٥	يتوفر أثناء تشغيل الإشعال: وحدة التحكم بالمحرك؛ مكونات صندوق التروس؛ سيرفو التوجيه الكهربائي؛ الوحدة الإلكترونية المركزية؛ وحدة التحكم بنظام الفرامل	16
ميكرو	٥	المدفأة الكهربائية الإضافية*؛ برنامج حماية OBD II	17
ميكرو	٥	قفل الكحول*	18
ميكرو	-	-	19
ميكرو	٥	ملفات المرحلات الداخلية	20
ميكرو	-	-	21
ميكرو	٥	مستشعر دواسة الفرامل	22
ميكرو	٥	وحدة الحساب الإلكترونية	23
ميكرو	٥	وحدة تحكم لمحفظ تشغيل/تغيير أوضاع صندوق التروس الآلي	24
ميكرو	٢٥	وحدة التحكم بالقابض الهيدروليكي	
ميكرو	١٥	وحدة التحكم بنقل الحركة	25
ميكرو	٢٥	وحدة التحكم بالقابض الهيدروليكي	
ميكرو	٥	وحدة التحكم في المحرك (ECM)	26
ميكرو	-	-	27
ميكرو	-	-	28

التنوع	أمبير	الوظيفة	
ميكرو	٢٠	البوق	29
ميكرو	٥	صفارة الإنذار *	30
MCase ^A	٣٠	ماسحات الزجاج الأمامية	31
MCase ^A	٤٠	وحدة التحكم في نظام الفرامل (الصمامات وفرامل الركن)	32
MCase ^A	٣٠	التحكم بالفرامل مع وجود بطارية بقوة ٤٨ فولت	
MCase ^A	٤٠	وحدة التحكم في نظام الفرامل (مضخة ABS)	33
MCase ^A	—	—	34
MCase ^A	٢٥	محفز صندوق التروس	35
MCase ^A	٣٠	محفز صندوق التروس	36
—	—	—	37
MCase ^A	٣٠	المصباح الأمامي الأيمن؛ المصباح الأمامي الأيسر	38
MCase ^A	—	—	39
MCase ^A	—	—	40
MCase ^A	٢٥	وحدة التحكم في قضيب القطر *	41
MCase ^A	٤٠	وحدة التحكم في قضيب القطر *	42
MCase ^A	—	—	43
MCase ^A	٢٠	مقعد السائق الكهربائي *	44

الصيانة و الخدمة

التنوع	أمبير	الوظيفة	
MCCase ^A	–		45 –
ميكرو	–		46 –
ميكرو	–		47 –
ميكرو	–		48 –
ميكرو	–		49 –
ميكرو	–		50 –
MCCase ^A	٣٠	سخان فلتر الوقود (ديزل)	51
MCCase ^A	٤٠	تدفئة الزجاج الأمامي*، الجانب الأيمن	52
MCCase ^A	٤٠	تدفئة الزجاج الأمامي*، الجانب الأيسر	53
ميكرو	٥	وظيفة التحكم في البطارية المساعدة	54
ميكرو	٢٠	المصباح الأمامي الأيسر	55
ميكرو	٢٠	المصباح الأمامي الأيمن	56

A ينبغي استبدال هذا النوع من المصاهر في الورشة. يوصى بالرجوع إلى ورشة Volvo معتمدة.

معلومات ذات صلة

- المصهرات والوحدات المركزية الكهربائية (ص. ٥٢٥)
- استبدال مصهر (ص. ٥٢٦)

المصهرات أسفل المقعد الأمامي الأيسر

تحمي المصهرات الموجودة أسفل المقعد الأمامي الأيسر، من بين أشياء أخرى، المقابس الكهربائية والشاشات ووحدات الأبواب.

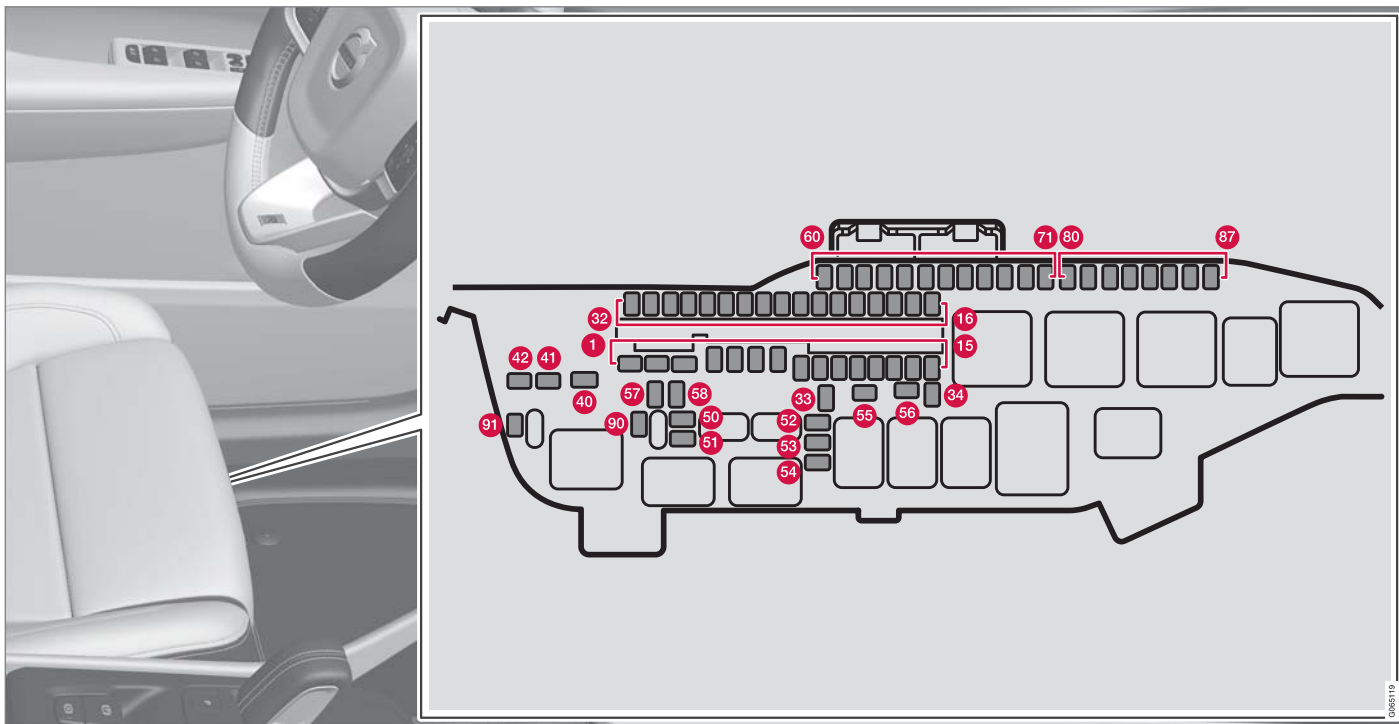

LD006119

يوفر صندوق المصاهرات في حجرة المحرك مساحة لتخزين عدة مصاهرات احتياطية. يوجد في الجهة الداخلية من الغطاء ملاقط تسهل عملية إزالة وتركيب المصهرات.

المواضع
توجد ملصقة داخل الغطاء تبين مواضع المصهرات.

النوع	أمبير	الوظيفة	
MCas ^B	٤٠	جهاز التحكم بالصوت (مضخم الصوت)A	1
MCas ^B	٤٠	وحدة الكهراء المركزية A: المستشعرات، وحدات الرادار، المقاعد الآلية*	2
MCas ^B	٤٠	وحدة الكهراء المركزية B: المستشعرات، وحدات الرادار، المقاعد الآلية*	3
MCas ^B	٤٠	وحدة المروحة لنظام التحكم في المناخ، الأمامي	4
MCas ^B	٢٥	باب صندوق الأمتعة الكهربائي*	5
MCas ^B	٢٠	مقعد كهربائي*، يمين	6
MCas ^B	٢٥	مدفأة الركن*	7
MCas ^B	٣٠	وحدة التحكم لتخفيض أكسيد النيتروجين (ديزل)	8
ميكرو	٢٠	وحدة الباب في الباب الخلفي الأيمن	9
ميكرو	٢٠	وحدة الباب في الباب الخلفي الأيسر	10
ميكرو	٢٠	وحدة الباب في الباب الأمامي الأيسر	11
ميكرو	٢٠	وحدة التعليق	12
ميكرو	٢٠	وحدة الباب في الباب الأمامي الأيمن	13
ميكرو	١٥	تدفئة المقعد، خلفي*	14

النوع	أمبير	الوظيفة	
ميكرو	—	—	15
ميكرو	٥	وحدة الحساب الإلكترونية	16
ميكرو	١٥	وحدة التحكم لتخفيض أكسيد النيتروجين (ديزل)	17
ميكرو	٧,٥	قفل عجلة القيادة	18
ميكرو	٧,٥	وحدة التحكم في نظام التحكم في المناخ	19
ميكرو	٥	كاشفات الحركة الداخلية*	20
ميكرو	٥	شاشة السائق	21
ميكرو	٥	لوحة المفاتيح في الكونسول المركزي	22
ميكرو	٥	وحدة عجلة القيادة	23
ميكرو	٥	وحدة مقبض بدء التشغيل؛ وحدة نقل التروس الإلكترونية؛ فرامل الانتظار الإلكترونية	24
ميكرو	٥	الشاشة المركزية	25
ميكرو	٥	وحدة التحكم بالسيارة المتصلة بالإنترنت؛ وحدة التحكم بخدمة Volvo On Call	26
ميكرو	٥	وحدة الهوائي متعدد النطاقات	27
ميكرو	٥	أسلاك المرحلة	28
ميكرو	٥	وحدة اكتشاف حركة القدم* (افتح باب صندوق الأمتعة الكهربائي)	29
ميكرو	١٥	وحدة التحكم Sensus TV*C	30

الصيانة والخدمة

النوع	أمبير	الوظيفة	
ميكرو	١٠	مقبس التشخيص OBDII	31
ميكرو	٥	قفل الكحول* وحدة زيادة الملحقات	32
ميكرو	١٥	محرك القفل لمسند الرأس بالجانب الخلفي الأيسر	33
ميكرو	١٥	محرك القفل لمسند الرأس بالجانب الخلفي الأيمن	34
MCase ^B	٣٠	مزيل صقيع الزجاج الخلفي	40
MCase ^B	٤٠	وحدة شداد حزام الأمان، الجانب الأيسر	41
MCase ^B	٤٠	وحدة شداد حزام الأمان، الجانب الأيمن	42
ميكرو	٥	مستشعر الرطوبة	50
ميكرو	٢٠	وحدة التحكم في مضخة الوقود	51
ميكرو	٧,٥	مضخة سائل التبريد	52
ميكرو	١٥	وحدة عجلة القيادة لتدفئة عجلة القيادة*	53
ميكرو	٥	مستشعر رطوبة الهواء	54
MCase ^B	٢٥	غاسلات المصابيح الأمامية*	55
MCase ^B	٢٥	غاسلات الزجاج الأمامي والزجاج الخلفي	56
MCase ^B	—	—	57
MCase ^B	—	—	58



النوع	أمبير	الوظيفة	
ميكرو	-		59
ميكرو	-		60
ميكرو	-		61
ميكرو	-		62
ميكرو	٥	وحدة شداد حزام الأمان	63
ميكرو	٥	Blind Spot Information (BSI)*: وحدة التحكم، صوت الرجوع للخلف الخارجي	64
ميكرو	-		65
ميكرو	-		66
ميكرو	١٥	All Wheel Drive (AWD) وحدة التحكم*	67
ميكرو	-		68
ميكرو	٥	كاميرا الوقوف*	69
ميكرو	-		70
ميكرو	٥	وحدة التحكم للوسائد الهوائية وآليات شد حزام الأمان	71
ميكرو	١٥	ماسحة النافذة الخلفية	80
ميكرو	٢٠	كونسول السقف للسقف البانورامي*	81
ميكرو	٥	مستشعر الشمس	82
ميكرو	٧,٥	الإضاءة الداخلية؛ تعقيم مرآة الرؤية الخلفية الداخلية*؛ مستشعر المطر والضوء*؛ لوحات التحكم في الأبواب الخارجية ومنطقة الحمولة	83

الصيانة والخدمة

النوع	أمبير	الوظيفة	
ميكرو	—		84
ميكرو	٥	وحدة التحكم في وظائف دعم السائق	85
ميكرو	٥	قفل الكحول*	86
ميكرو	٥	شاحن لاسلكي للهاتف المحمول*؛ منفذ USB	87
ميكرو	—		90
ميكرو	—		91

A ينطبق على بعض النماذج التجارية.
 B ينفي استبدال هذا النوع من المصاهر في الورشة. يوصى بالرجوع إلى ورشة Volvo معتمدة.
 C ينطبق على أسواق محددة.

معلومات ذات صلة

- المصهرات والوحدات المركزية الكهربائية (ص. ٥٢٥)
- استبدال مصهر (ص. ٥٢٦)

استبدال المصابيح

تختلف أنواع المصابيح تبعاً للتراز ومستوى المعدات المجهزة. فإذا تُلّف مصباح^{١٤}، يمكن استبداله وفقاً للطريقة الموضحة في دليل المالك.

في حال حدوث عطل في مصباح^{١٥} LED، ينبغي غالباً استبدال وحدة المصابيح بأكملها.

ملاحظة ⓘ

للمعلومات عن المصابيح غير المذكورة في دليل المالك، اتصل بوكيل Volvo أو بورشة معتمدة من Volvo.

تحذير ⚠

يجب أن يكون النظام الكهربائي للسيارة في وضع الإشعال 0 عند استبدال المصابيح.

مهم ⓘ

تجنب لمس الجزء الزجاجي من المصابيح بأصابعك. يتبخر الشحم الناتج عن أصابعك بسبب الحرارة، مما يجعله يغطي العاكس ثم يسبب التلف.

ملاحظة ⓘ

إذا استمرت رسالة الخطأ بعد استبدال اللمبة المكسورة، فإننا ننصح بالتوجه لإحدى ورش خدمة فولفو المعتمدة.

ملاحظة ⓘ

قد تعاني الإضاءة الخارجية مثل المصابيح الأمامية والمصابيح الخلفية مؤقتاً من التكتف على الجزء الداخلي للعدسات. هذا أمر طبيعي، جميع أنواع الإضاءة الخارجية مصممة لتحمل ذلك. يتم عادة تهوية التكتف ويختفي عبر مبيت المصباح عند تشغيل المصباح لفترة من الوقت.

معلومات ذات صلة

- وضعيات المصابيح الخارجية (ص. ٥٣٨)
- استبدال لمبة مؤشر الاتجاه الخلفي (ص. ٥٣٩)
- تغيير لمبة مصباح الفرامل (ص. ٥٤٠)
- استبدال لمبة مصباح الضباب الخلفي (ص. ٥٤١)
- مواصفات اللمبة (ص. ٥٤٢)

وضعيات المصابيح الخارجية

يتم استخدام أنواعاً مختلفة من اللمبات للمصابيح الخارجية في السيارة. يلزم استبدال المصابيح من نوعية LED^{١٦} بواسطة الورشة فقط. يوصى بالرجوع إلى ورشة فولفو معتمدة.

اللمبات، الأمامية

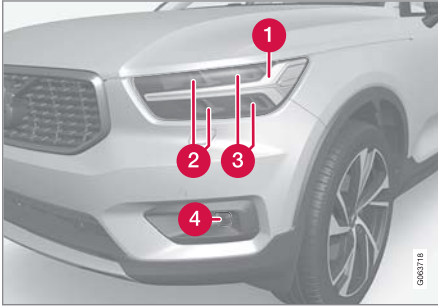

- 1 المصابيح النهارية/مصابيح الوضعية/مؤشرات الاتجاه (LED)
- 2 الضوء العالي (LED)
- 3 الضوء الخافت (LED)
- 4 لمبات الضباب الأمامية/مصابيح الانعطاف* (LED)

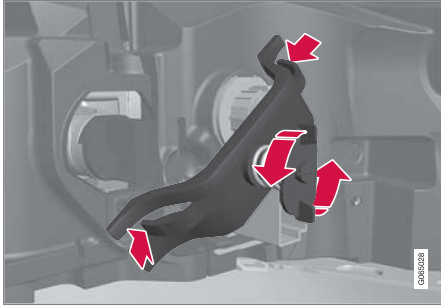

٣. قُم بفكّ البرغي الزنبركي في عكس اتجاه عقارب الساعة ثم انزعه، واضغط على المشابك من الجانبين وانزع الجسر الداعم. يكون من الأسهل إبقاء المسامير في الجسر الداعم.

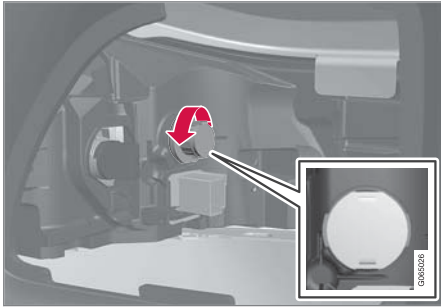

٤. فك حامل المصباح الرمادي عن طريق تدويره بعكس اتجاه عقارب الساعة ثم اسحبه للخارج.
٥. قُم بإزالة المصباح عن طريق الضغط عليه ولفه بعكس اتجاه عقارب الساعة.

استبدال لمبة مؤشر الاتجاه الخلفي

توجد لمبات مؤشرات الاتجاه الخلفي وراء اللوحة بجانب منطقة الحمولة.

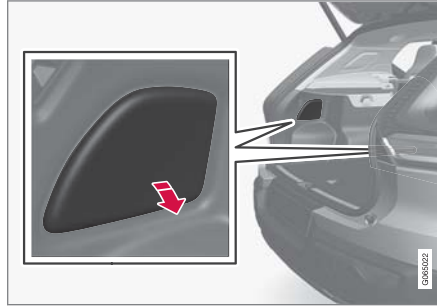

١. اضغط على فتحة اللوحة الموجودة على الحافة العلوية لفصلها.
٢. ثم انقل العازل على الجانب للوصول إلى الجسر الداعم.

المصابيح الخلفية

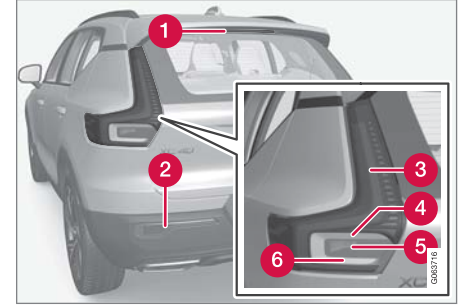

- ١ مصباح الفرامل - المركزي، المستوى المرتفع (LED)
- ٢ مصباح الضباب
- ٣ مصابيح الوضع (LED)
- ٤ مؤشرات الاتجاه
- ٥ مصابيح الفرامل
- ٦ مصابيح الرجوع للخلف (LED)

معلومات ذات صلة

- استبدال المصابيح (ص. ٥٣٨)
- مواصفات اللمبة (ص. ٥٤٢)
- مفاتيح الإضاءة (ص. ١٢٦)

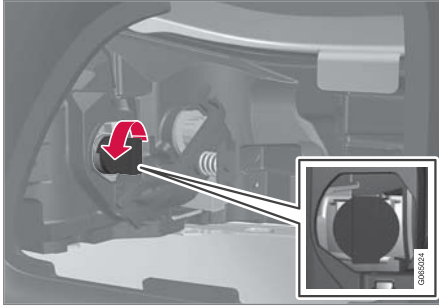

٣. فك حامل المصباح الأسود عن طريق تدويره بعكس اتجاه عقارب الساعة ثم اسحبه للخارج.
٤. قم بإزالة المصباح عن طريق الضغط عليه ولفه بعكس اتجاه عقارب الساعة
٥. ركب مصباحًا جديدًا بالضغط عليه للداخل وإدارته باتجاه عقارب الساعة.
٦. قم بتركيب حامل المصباح من خلال إدارته في اتجاه عقارب الساعة.
٧. أعد العازل ثم ثبت اللوحة واضغط عليها لإعادتها إلى موضعها الصحيح.

مهم

تجنب لمس الجزء الزجاجي من المصابيح بأصابعك. يتبخر الشحم الناتج عن أصابعك بسبب الحرارة، مما يجعله يغطي العاكس ثم يسبب التلف.

تغيير لمبة مصباح الفرامل

توجد لمبات مصباح الفرامل وراء اللوحة بجانب منطقة الحمولة.

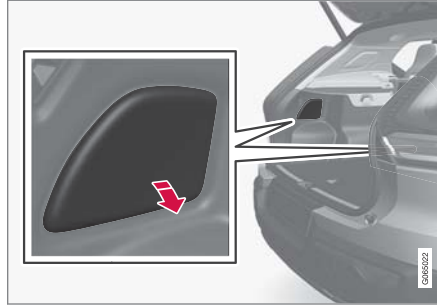

١. اضغط على فتحة اللوحة الموجودة على الحافة العلوية لفصلها.
٢. ثم انقل العازل على الجانب للوصول إلى لمبة مصباح الفرامل.

٦. ركب مصباحًا جديدًا بالضغط عليه للداخل وإدارته باتجاه عقارب الساعة.
٧. قم بتركيب حامل المصباح من خلال إدارته في اتجاه عقارب الساعة.
٨. قُم بثنيت الجسر الداعم باستخدام المسامير الزنبركي المرتبط به وتأكد من محاذاة المشابك في موضعها الصحيح. أحكم شد المسامير الزنبركي حتى يصل إلى مصده، ٢ ن.م. (١,٥ قدم/رطل) كحد أقصى.
٩. أعد العازل ثم ثبت اللوحة واضغط عليها لإعادتها إلى موضعها الصحيح.

مهم

تجنب لمس الجزء الزجاجي من المصابيح بأصابعك. يتبخر الشحم الناتج عن أصابعك بسبب الحرارة، مما يجعله يغطي العاكس ثم يسبب التلف.

معلومات ذات صلة

- وضعيات المصابيح الخارجية (ص. ٥٣٨)
- مواصفات اللمبة (ص. ٥٤٢)
- استبدال المصابيح (ص. ٥٣٨)

٧. قم بتوصيل الوصلة.

٨. قم بإدخال الخطاف في الجهة الأوسع من وحدة مصباح الضباب في المصد الخلفي، ثم قم بتدوير الوحدة نحو الداخل إلى أن يتم تشعيق المشابك في مكانها.

معلومات ذات صلة

- وضعيات المصابيح الخارجية (ص. ٥٣٨)
- مواصفات اللمبة (ص. ٥٤٢)

استبدال لمبة مصباح الضباب الخلفي

لقد تم تركيب مصباح الضباب الخلفي في المصد الخلفي من جهة السائق.

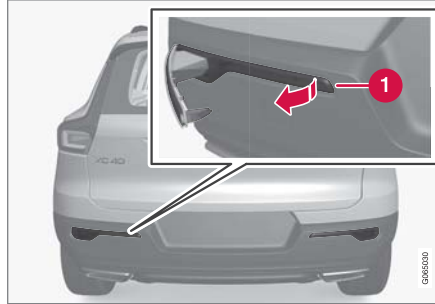

يُركب مصباح الضباب الخلفي على جانب السائق فقط.

١. قم بإرخاء وحدة مصباح الضباب من جهة السائق عن طريق إدخال جسم مسطح، مثل سكين المطبخ أو مفك البراغي، من الجهة القصيرة الأضيق في طقم اللمبة ثم أخرج وحدة مصباح الضباب.
٢. افصل الوصلة.
٣. فك حامل المصباح عن طريق تدويره بعكس اتجاه عقارب الساعة ثم أسحبه للخارج.
٤. قم بإزالة المصباح عن طريق الضغط عليه ولفه بعكس اتجاه عقارب الساعة.
٥. ركب مصباحًا جديدًا بالضغط عليه للداخل وإدارته باتجاه عقارب الساعة.
٦. قم بتركيب حامل المصباح من خلال إدارته في اتجاه عقارب الساعة.

مواصفات اللمبة

مواصفات المصابيح القابلة للاستبدال.

اتصل بالورشة^{١٧} في حال حدث عطل في المصابيح غير ناتج عن المصابيح نفسها. في حال حدوث عطل في مصابيح LED^{١٨}، ينبغي غالباً استبدال وحدة المصابيح بأكملها.

الوظيفة	W ^A	النوع
مؤشرات الاتجاه الخلفية	٢٤	PY24W
مصابيح الفرامل	٢١	H21W LL
مصباح الضباب الخلفي	٢١	H21W LL

٨ واط

معلومات ذات صلة

- وضعيات المصابيح الخارجية (ص. ٥٣٨)
- استبدال المصابيح (ص. ٥٣٨)

التنظيف من الداخل

استخدم مواد التنظيف ومنتجات العناية بالسيارة موصى بها من شركة فولفو. قم بالتنظيف باستمرار وتعامل مع البقع على الفور. من الهام إجراء التنظيف بالمكنسة قبل استخدام مواد التنظيف.

مهم

- بعض المواد في الملابس الملونة (مثل الجينز الداكن والملابس المصنوعة من الجلد المزأير) قد تصبغ كسوة المقاعد. في حال حدوث هذا الأمر، من المهم تنظيف هذه الأجزاء ومعالجتها بأسرع ما يمكن.
- لا تقم أبداً باستخدام مذيبيات قوية مثل سائل الغسل أو البنزين الخام أو التريبنين أو الكحول المركزة لتنظيف الأجزاء الداخلية لأن ذلك قد يتسبب في تلف الفرش بالإضافة إلى الأجزاء الداخلية الأخرى.
- تجنب رش أي مواد تنظيف مباشرة على المكونات التي تحتوي على أزرار كهربائية وأزرار تحكم. ولكن يمكنك مسح هذه الأجزاء باستخدام قطعة قماش رطبة تحتوي على مادة تنظيف.
- قد تتسبب العناصر الحادة وأشرطة التثبيت Velcro في إتلاف تنجيد الفرش.
- استخدم مواد التنظيف مع المواد المصممة لتنظيفها فقط.

معلومات ذات صلة

- تنظيف الشاشة المركزية (ص. ٥٤٣)
- تنظيف الفرش القماشي وبطانة السقف (ص. ٥٤٣)
- تنظيف أحزمة الأمان (ص. ٥٤٤)

- تنظيف سجادات الأرضية والبطانات (ص. ٥٤٤)
- تنظيف الفرش الجلدي* (ص. ٥٤٥)
- تنظيف عجلة القيادة الجلدية (ص. ٥٤٦)
- تنظيف المكونات البلاستيكية الداخلية والأجزاء المعدنية والخشبية (ص. ٥٤٦)

^{١٧} يوصى بالرجوع إلى ورشة فولفو معتمدة.
^{١٨} مصابيح (Light Emitting Diode) LED

تنظيف الفرش القماشي وبطانة السقف

يوصى باستخدام منتج تنظيف للأقمشة عند القيام بتنظيف الفرش القماشي. قم بالتنظيف عند الضرورة، وتعامل مع البقع فور حدوثها.

مهم

تجنب محاولة حك أو مسح أي بقعة لأن هذا قد يتسبب في تلف الفرش.

مهم

لا تستخدم مطلقاً مواد إزالة البقع أو مذيبات قوية، فقد تتسبب في تلف الفرش.

تنظيف الفرش القماشي

١. ابدأ بتنظيف الفرش بمكنسة كهربائية.
٢. اتبع التعليمات الخاصة بمنتج تنظيف القماش.
٣. عند تنظيف القماش، يوصى بمنظف رش مع الشفط من أجل شفط سائل الغسيل والماء الناتج عن الغسل.

مهم

بعض الملابس الملونة (مثل الملابس المصنوعة من الجينز والجلاد الناعم) قد تترك بقعاً على الكسوة القماشية. قد يكون من الصعب إزالة البقع المستعصية مثل الزيت.

مهم

احرص دوماً على تنظيف الفرش بالكامل، حتى في حال وجود بقع مفردة فقط. وذلك لتجنب بقع الماء.

مهم

يلزم خلو قطعة القماش المصنوعة من الألياف المصغرة والمستخدمة لتنظيف الشاشة المركزية من أي رمال أو أتربة.

مهم

عند تنظيف شاشة العرض المركزية، تجنّب الضغط بقوة على الشاشة. فقد يؤدي الضغط بقوة إلى تلف الشاشة.

مهم

لا تقم برش أي سائل أو مادة كاوية مباشرة على الشاشة المركزية. تجنب استخدام مواد تنظيف النوافذ أو أي مواد منظفة أخرى أو رش الإيروسول أو المذيبات أو الكحول أو الأمونيا أو مواد التنظيف التي تحتوي على مواد كاشطة. تجنب استخدام أقمشة كاشطة أو مناشف ورقية أو مناديل فهذه المواد قد تخدش الشاشة المركزية.

معلومات ذات صلة

- التنظيف من الداخل (ص. 0٤٢)
- تنظيف الفرش القماشي وبطانة السقف (ص. 0٤٣)
- تنظيف أحزمة الأمان (ص. 0٤٤)
- تنظيف سجادات الأرضية والبطانات (ص. 0٤٤)
- تنظيف الفرش الجلدي* (ص. 0٤٥)
- تنظيف عجلة القيادة الجلدية (ص. 0٤٦)
- تنظيف المكونات البلاستيكية الداخلية والأجزاء المعدنية والخشبية (ص. 0٤٦)

تنظيف الشاشة المركزية

الوحد والبقع والدهون المتراكمة على الأصابع يمكن أن تؤثر في أداء الشاشة المركزية وإمكانية قراءتها. قم بتنظيف الشاشة بشكل متكرر وذلك بقماش ذي ألياف دقيقة.



١. قم بإيقاف تشغيل الشاشة المركزية بضغطه طويلة على الزر الرئيسي.
٢. امسح الشاشة بواسطة القماش من الألياف الدقيقة المتوفر أو استخدم قماش مائل آخر وبجودة مشابهة. امسح الشاشة بقماش جاف ونظيف من الألياف المصغرة باستخدام حركات دائرية صغيرة. عند الضرورة قم بترطيب قطعة القماش من الألياف المصغر باستخدام ماء نظيف.
٣. قم بتنشيط الشاشة المركزية بضغطه طويلة على الزر الرئيسي.

ملاحظة

لا تنزع فرش السيارة بهدف تنظيفه.

تنظيف بطانة السقف

١. تمّ تنظيف بطانة السقف بعناية باستخدام فرشاة ناعمة.
٢. اتبع التعليمات الخاصة بمنتج تنظيف القماش.
٣. ثم استخدم قطعة قماش ناعمة وخالية من الوبر لمسح بطانة السقف.

مهم

يمكن أن يؤدي التنظيف بشكل مهمل إلى تلف بطانة السقف.

معلومات ذات صلة

- التنظيف من الداخل (ص. 0542)
- تنظيف الشاشة المركزية (ص. 0543)
- تنظيف أحزمة الأمان (ص. 0544)
- تنظيف سجادات الأرضية والبطانات (ص. 0544)
- تنظيف الفرش الجلدي* (ص. 0545)
- تنظيف عجلة القيادة الجلدية (ص. 0546)
- تنظيف المكونات البلاستيكية الداخلية والأجزاء المعدنية والخشبية (ص. 0546)

تنظيف أحزمة الأمان

استخدم مواد التنظيف ومنتجات العناية بالسيارة موصى بها من شركة فولفو. قم بالتنظيف باستمرار وتعامل مع البقع على الفور. من الهام إجراء التنظيف بالمكنسة قبل استخدام مواد التنظيف. استخدم الماء مع منظف صناعي. كما أنه يتوفر لدى وكيل فولفو مادة خاصة لتنظيف القماش. تأكد من أن حزام الأمان قد جف قبل أن تعيده إلى مكانه.

معلومات ذات صلة

- التنظيف من الداخل (ص. 0542)
- تنظيف الشاشة المركزية (ص. 0543)
- تنظيف الفرش القماشي وبطانة السقف (ص. 0543)
- تنظيف سجادات الأرضية والبطانات (ص. 0544)
- تنظيف الفرش الجلدي* (ص. 0545)
- تنظيف عجلة القيادة الجلدية (ص. 0546)
- تنظيف المكونات البلاستيكية الداخلية والأجزاء المعدنية والخشبية (ص. 0546)

تنظيف سجادات الأرضية والبطانات

استخدم مواد التنظيف ومنتجات العناية بالسيارة موصى بها من شركة فولفو. قم بالتنظيف باستمرار وتعامل مع البقع على الفور. من الهام إجراء التنظيف بالمكنسة قبل استخدام مواد التنظيف. قم بإزالة السجاد المزخرف من أجل القيام بعمليات تنظيف مستقلة لسجاد الأرضية والسجاد المزخرف. كل سجادة في الأرضية مثبتة بمسامير.

١. أزل سجاد البطانة عن طريق رفعها من خلال المثبتات ورفعها لأعلى.
٢. استخدم المكنسة الكهربائية لإزالة الأتربة والأوساخ.

ملاحظة

ينبغي القيام بأرجحة فرش الزينة بعناية كبيرة وينبغي عدم خبط فرش الزينة مقابل أغراض أخرى بهدف إزالة الأوساخ منه لأن ذلك قد يؤدي إلى حدوث تشققات فيه.

٣. ننصح باستخدام مادة خاصة لتنظيف القماش لإزالة البقع من على سجادة الأرضية بعد التنظيف بالمكنسة الكهربائية. استخدم منتج التنظيف الذي توصي به Volvo.
٤. بعد التنظيف، ضع سجادة الأرضية في مكانها المخصص من خلال الضغط عليها عند كل مسمار.

تحذير

استخدم مسحة مرصعة واحدة فقط من أجل الأقدام عند كل مقعد، وتحقق قبل الانطلاق أن المسحة الموجودة قرب مقعد السائق هي مثبتة بحزم وتم تأمينها بالدبابيس بحيث لا تعلق بجانب أو تحت الدواسات.

معلومات ذات صلة

- التنظيف من الداخل (ص. 0٤٢)
- تنظيف الشاشة المركزية (ص. 0٤٣)
- تنظيف الفرش القماشي وبطانة السقف (ص. 0٤٣)
- تنظيف أحزمة الأمان (ص. 0٤٤)
- تنظيف الفرش الجلدي* (ص. 0٤٥)
- تنظيف عجلة القيادة الجلدية (ص. 0٤٦)
- تنظيف المكونات البلاستيكية الداخلية والأجزاء المعدنية والخشبية (ص. 0٤٦)

تنظيف الفرش الجلدي*

استخدم مواد التنظيف ومنتجات عناية بالسيارة موصى بها من شركة فولفو. قم بالتنظيف باستمرار وتعامل مع البقع على الفور. من الهام إجراء التنظيف بالمكنسة قبل استخدام مواد التنظيف.

الفرش الجلدي من Volvo* معالج للحفاظ على مظهره الأصلي.

الفرش الجلدي* هو منتج طبيعي يطرأ عليه التغيير ويكتسب غشاءً جميلاً بمرور الوقت. ويلزم إجراء التنظيف الدوري والمعالجة للحفاظ على ألوان الجلد وجماله. تقدم Volvo منتجاً شاملاً، Volvo Leather Care Kit/Wipes، لتنظيف ومعالجة الفرش الجلدي. وسيتم الحفاظ على الطبقة الخارجية الواقية للجلد عند استخدام المنتج وفقاً للتعليمات.

للحصول على أفضل النتائج وبقدر الإمكان، تتصح Volvo بالتنظيف وباستعمال كريم الحماية مرة إلى أربع مرات في السنة (أو أكثر إذا اقتضت الحاجة). Volvo Leather Care Kit/ Wipes متوفر لدى وكلاء Volvo.

تنظيف الفرش الجلدي

١. ضع منظف الجلد على قطعة إسفنج مبللة واعصرها لحين تكون رغوّة.
٢. استخدم الإسفنجة في تنظيف البقعة بحركة دائرية.
٣. بلل البقعة باستخدام الإسفنجة بالكامل واسمح للإسفنجة بامتصاص البقعة دون حكها.
٤. امسح البقعة بقطعة قماش ناعمة ثم جفف الجلد تماماً

حماية فرش الجلد

١. ضع كمية قليلة من عنصر حماية الجلد على قطعة قماش ثم استخدمها على الجلد بحركة دائرية خفيفة.

٢. اترك الجلد يجف لمدة حوالى ٢٠ دقيقة.

< تساعد حماية فرش الجلد في زيادة درجة مقاومته للضغوط ضد أشعة الشمس فوق البنفسجية.

معلومات ذات صلة

- التنظيف من الداخل (ص. 0٤٢)
- تنظيف الشاشة المركزية (ص. 0٤٣)
- تنظيف الفرش القماشي وبطانة السقف (ص. 0٤٣)
- تنظيف أحزمة الأمان (ص. 0٤٤)
- تنظيف سجادات الأرضية والبطانات (ص. 0٤٤)
- تنظيف عجلة القيادة الجلدية (ص. 0٤٦)
- تنظيف المكونات البلاستيكية الداخلية والأجزاء المعدنية والخشبية (ص. 0٤٦)

تنظيف عجلة القيادة الجلدية

استخدم مواد التنظيف ومنتجات عناية بالسيارة موصى بها من شركة فولفو. قم بالتنظيف باستمرار وتعامل مع البقع على الفور. من الهام إجراء التنظيف بالمكنسة قبل استخدام مواد التنظيف. يحتاج الجلد إلى التهوية. ومن ثم، تجنب تغطية عجلة القيادة الجلدية ببلاستيك واق. ننصح باستخدام عجلة القيادة Volvo Leather Care Kit/Wipes لتنظيف عجلة القيادة المكسوة بالجلد. أولاً أزل الأتربة والأوساخ وغيرها باستخدام قطعة إسفنج أو قطعة قماش مبللة.

مهم !

يمكن للأدوات الحادة، مثل الحلقات، أن تلحق الضرر بالسطح الجلدي لعجلة القيادة.

معلومات ذات صلة

- التنظيف من الداخل (ص. 0٤٢)
- تنظيف الشاشة المركزية (ص. 0٤٣)
- تنظيف الفرش القماشي وبطانة السقف (ص. 0٤٣)
- تنظيف أحزمة الأمان (ص. 0٤٤)
- تنظيف سجادات الأرضية والبطانات (ص. 0٤٤)
- تنظيف الفرش الجلدي* (ص. 0٤٥)
- تنظيف المكونات البلاستيكية الداخلية والأجزاء المعدنية والخشبية (ص. 0٤٦)

تنظيف المكونات البلاستيكية الداخلية والأجزاء المعدنية والخشبية

استخدم مواد التنظيف ومنتجات عناية بالسيارة موصى بها من شركة فولفو. قم بالتنظيف باستمرار وتعامل مع البقع على الفور. لتنظيف الأجزاء والأسطح الداخلية للسيارة، يوصى باستخدام قطعة قماش من الألياف الليفاتية أو الألياف الصغيرة، المبللة بقليل من الماء، والتي يوفرها موزع فولفو. لا تقم بكشط البقع أو حكها. ولا تستخدم مطلقاً مواداً مركزة لإزالة البقع.

مهم !

لا تستخدم المذيبات التي تحتوي على كحول لتنظيف زجاج شاشة عرض السائق.

مهم !

يُرجى الأخذ في الاعتبار أن الأسطح الشديدة اللماعية تكون عرضة للخدش بسهولة. لذلك، يجب تنظيف هذه الأسطح بقطعة قماش جافة ونظيفة من الألياف الدقيقة وبعتماد حركة دائرية صغيرة. إذا لزم الأمر، فقم بترطيب قطعة القماش المصنوعة من الألياف الدقيقة بالقليل من المياه النظيفة.

معلومات ذات صلة

- التنظيف من الداخل (ص. 0٤٢)
- تنظيف الشاشة المركزية (ص. 0٤٣)
- تنظيف الفرش القماشي وبطانة السقف (ص. 0٤٣)
- تنظيف أحزمة الأمان (ص. 0٤٤)
- تنظيف سجادات الأرضية والبطانات (ص. 0٤٤)

- تنظيف الفرش الجلدي* (ص. 0٤٥)
- تنظيف عجلة القيادة الجلدية (ص. 0٤٦)

مهم

استخدم منتج التنظيف الذي توصي به Volvo. فيمكن لأنواع المعالجة الأخرى من قبيل الحفظ أو منع التسرب أو الوقاية أو منع التسرب بالصلقل أو ما شابه ذلك أن تؤدي إلى إتلاف الطلاء. ولا يغطي ضمان فولفو أي تلف يلحق بالطلاء من جراء استخدام مثل هذه المعالجات.

معلومات ذات صلة

- التنظيف من الخارج (ص. 05٧)
- الغسيل اليدوي (ص. 0٤٨)
- الغسيل الأوتوماتيكي للسيارة (ص. 0٤٩)
- الغسيل عالي الضغط (ص. 0٥٠)
- تنظيف شفرات الماسحات (ص. 0٥٠)
- تنظيف المكونات البلاستيكية والمطاطية الخارجية والكسوة (ص. 0٥٠)
- تنظيف حواف العجلات (ص. 0٥١)
- مقاومة الصدأ (ص. 0٥٢)

التلميع والتشميع

قم بتلميع السيارة وتشميعها عندما يبهت لون الطلاء أو عندما ترغب في إضفاء حماية إضافية للطلاء. لا تحتاج السيارة للتلميع إلا بعد مرور عام عليها. غير أنه يمكن تشميع السيارة في هذا الوقت. تجنّب وضع طبقة ورنيش أو شمع على السيارة المعرّضة لأشعة الشمس المباشرة، حيث يجب ألا تزيد درجة حرارة السطح المراد تلميعه عن ٤٥ درجة مئوية (١١٣ فهرنهايت).

- اغسل السيارة وجففها بشكل جيد قبل أن تقوم بتلميعها أو تشميعها. قم بتنظيف بقع الأسفلت والقار بواسطة مادة إزالة القار أو كحول أبيض. ويمكن إزالة البقع الصعبة بواسطة معجون الحك الدقيق المصمم لطلاء السيارات. استخدم منتج التنظيف الذي توصي به Volvo.
- قم بالتلميع أولاً ثم قم بالتشميع باستخدام شمع سائل أو صلب. اتبع التعليمات الموجودة على غلاف علبة المنتج بدقة. حيث يحتوي العديد من العمليات على التلميع والتشميع.

مهم

تجنب طلاء الأجزاء البلاستيكية والمطاطية بالشمع وتلميعها. عند استخدام مزيل للشح على الأجزاء البلاستيكية والمطاطية، عليك فقط بفركه من خلال الضغط الخفيف إذا كان هذا ضرورياً. استخدم إسفنجة غسل ناعمة. قد يؤدي تلميع حلى الفرش اللامعة إلى اهتراء الطبقة السطحية الناعمة أو تلفها. يجب عدم استخدام مادة تلميع تحتوي على مواد كاشطة.

التنظيف من الخارج

ينبغي غسل السيارة فور تعرضها للاتساخ. مما يعني سهولة تنظيف السيارة بسبب عدم التصاق الأثرية بقوة. وكذلك يقل خطر حدوث خدش بالسيارة مما يحافظ على مظهرها الجديد. فمُ يغسل السيارة في مغسل للسيارات مع وجود فاصل للزيت. استعمل شامبو السيارات الذي تتصح به فولفو.

معلومات ذات صلة

- التنظيف من الخارج (ص. 0٤٧)
- التلميع والتشميع (ص. 0٤٧)
- الغسيل اليدوي (ص. 0٤٨)
- الغسيل الأوتوماتيكي للسيارة (ص. 0٤٩)
- الغسيل عالي الضغط (ص. 0٥٠)
- تنظيف شفرات الماسحات (ص. 0٥٠)
- تنظيف المكونات البلاستيكية والمطاطية الخارجية والكسوة (ص. 0٥٠)
- تنظيف حواف العجلات (ص. 0٥١)
- مقاومة الصدأ (ص. 0٥٢)

الغسيل اليدوي

ينبغي غسل السيارة فور تعرضها للاتساخ. مما يعني سهولة تنظيف السيارة بسبب عدم التصاق الأثرية بقوة. وكذلك يقل خطر حدوث خدش بالسيارة مما يحافظ على مظهرها الجديد. فم بالتنظيف في منطقة مخصصة للتنظيف مع فاصل للزيت وباستخدام شامبو للسيارات. استخدم مواد التنظيف ومنتجات عناية بالسيارة موصى بها من شركة فولفو.

النقاط المهمة التي يجب تذكرها عند غسل السيارة يدوياً

- تجنب غسل السيارة في ضوء الشمس المباشر. قد يؤدي هذا إلى جفاف المادة المنظفة أو الشمع وتحوله إلى مادة كاشطة.
- تخلص من فضلات الطيور من على الطلاء بأسرع ما يمكن. إنها تحتوي على مواد تؤدي إلى تلف الطلاء وتغير لونه بسرعة. على سبيل المثال، يمكنك استخدام قطعة قماش ناعمة أو إسفنجية مبللة بالكثير من الماء. يوصى الاستعانة بورشة فولفو المعتمدة للتخلص من أي آثار لتغيير لون الطلاء.
- اغسل أسفل الهيكل بما في ذلك مبيت العجلات وواقى الصدمات.
- اشطف السيارة بالكامل إلى أن يتم إزالة الأوساخ الذائبة لتقليل مخاطر الخدوش بسبب الغسيل. لا تقم بالرش مباشرة على الأقفال.
- إذا كان الأمر ضرورياً، فاستخدم عامل إزالة دهون بارد على الأسطح المتسخة بشدة. انتبه إلى أنه في هذه الحالة، يجب ألا تكون الأسطح ساخنة بفعل الشمس.
- اغسل السيارة باستعمال قطعة اسفنجية مع شامبو للسيارات وماء فاتر.
- انظف ماسحات الزجاج بمحلول صابوني دافئ أو بشامبو السيارات.

- جفف السيارة بواسطة قطعة نظيفة من جلد الشاموا الناعم أو بواسطة مكشطة الماء. في حالة تجنبك ترك قطرات الماء تجف في أشعة الشمس القوية، فإن ذلك يعمل على تقليل مخاطر بقع الماء الجافة التي قد يلزم إزالتها.
- بعد الانتهاء من غسل السيارة، قد يظل بعض الزيت من الأسفلت. استخدم مزجلاً للزفت توصي به فولفو للتخلص من البقع الأخيرة.

تحذير

دائماً اطلب من ورشة القيام بتنظيف المحرك. هناك خطر اندلاع حريق إذا كان المحرك ساخناً.

مهم

يحدث عطل في وظيفة المصابيح الأمامية عند اتساخها. فم بتنظيفها بشكل دوري، عند إعادة التزود بالوقود على سبيل المثال.

تجنب استخدام أي مواد تنظيف مسببة للتآكل، بل استخدم الماء وإسفنجة لا تسبب الخدش.

ملاحظة

قد تعاني الإضاءة الخارجية مثل المصابيح الأمامية والمصابيح الخلفية مؤقتاً من التكثف على الجزء الداخلي للعدسات. هذا أمر طبيعي، جميع أنواع الإضاءة الخارجية مصممة لتحمل ذلك. يتم عادة تهوية التكثف ويختفي عبر مبيت المصباح عند تشغيل المصباح لفترة من الوقت.

مهم

- تأكد من إغلاق السقف البانورامي* والواقى من الشمس قبل غسل السيارة.
- لا تستخدم أبداً سائل تلميع كاشط على السقف البانورامي.
- لا تستخدم أبداً أية مادة شمعية على القوالب المطاطية المحيطة بالسقف البانورامي.

مهم

بعد غسل السيارة، لا تنسى إزالة الأوساخ من ثقب التفرغ في الأبواب والعتبات.

معلومات ذات صلة

- التنظيف من الخارج (ص. 05٧)
- التلميع والتشميع (ص. 05٧)
- الغسيل الأوتوماتيكي للسيارة (ص. 05٩)
- الغسيل عالي الضغط (ص. 05٠)
- تنظيف شفرات الماسحات (ص. 05٠)
- تنظيف المكونات البلاستيكية والمطاطية الخارجية والكسوة (ص. 05٠)
- تنظيف حواف العجلات (ص. 05١)
- مقاومة الصدأ (ص. 05٢)
- إعداد التنشيط التلقائي لفرامل الانتظار (ص. ٣٦٠)

ملاحظة

يجدر أخذ العلم أنه في حال كانت السيارة مجهزة بوظيفة القفل وفتح القفل بدون مفتاح*، يمكن عندها قفلها/فتح قفلها أثناء غسلها إذا كان مفتاح التحكم عن بُعد ضمن النطاق المقبول.

معلومات ذات صلة

- التنظيف من الخارج (ص. 057)
- التلميع والتشميع (ص. 057)
- الغسيل اليدوي (ص. 058)
- الغسيل عالي الضغط (ص. 050)
- تنظيف شفرات الماسحات (ص. 050)
- تنظيف المكونات البلاستيكية والمطاطية الخارجية والكسوة (ص. 050)
- تنظيف حواف العجلات (ص. 051)
- مقاومة الصدأ (ص. 052)
- الفرملة التلقائية أثناء الوقوف (ص. 362)
- إعداد التنشيط التلقائي لفرامل الانتظار (ص. 360)
- الأسطح العاملة دون مفتاح والحساسة للمس* (ص. 221)

مهم

1. عند إدخال السيارة إلى المغسل الآلي حيث يتم سحبها إلى الأمام بفضل تحرير حركة العجلات، ينبغي القيام بما يلي:
 - قبل البدء بغسل السيارة، تأكد من إلغاء تنشيط مستشعر الأمطار الآلي وذلك بغية تجنب خطر بدء تشغيله وتلف أزرع مساحة الزجاج.
 - تأكد من طي مرايا الأبواب ومن تأمين أية مصابيح ملحقة وطي الهوائيات أو إزالتها بغية تجنب تلفها عند إدخال السيارة إلى المغسل الآلي.
 - قيادة السيارة إلى داخل المغسل.
 - إلغاء تنشيط وظيفة "الفرملة عند التوقف تلقائياً" بواسطة الزر (A) المزود في الكونسول النعقي.
 - إلغاء تنشيط وظيفة "تعشيق فرامل الانتظار تلقائياً" من خلال العرض العلوي في شاشة العرض المركزية.
 - إيقاف تشغيل المحرك من خلال الضغط على زر بدء التشغيل بجانب عجلة القيادة. وأصل الضغط على المقبض لمدة ثانيتين على الأقل.
2. أصبحت السيارة جاهزة للغسل.

مهم

سيتحول النظام أوتوماتيكياً إلى وضع P ما لم يتم اتباع الخطوة السابقة. يتم قفل العجلات في وضع P، وهذا ينبغي ألا يحدث في حالة مرور السيارة خلال محطة غسل أوتوماتيكي للسيارة.

الغسيل الأوتوماتيكي للسيارة

ينبغي غسل السيارة فور تعرضها للتلوث. فكلما طالبت مدة بقاء السيارة متسخة، زادت صعوبة تنظيفها تماماً إلى جانب وجود مخاطر خدش الطلاء.

يُعد غسل السيارة في محطة للغسيل الأوتوماتيكي من الطرق السهلة والسريعة لتنظيفها، إلا أنه لا يمكنها الوصول إلى كل مكان بالسيارة. توصي شركة فولفو بغسل سيارتك باليد أو في محطة للغسيل الأوتوماتيكي مع استكمال الغسل باليد.

ملاحظة

توصي شركة Volvo بعدم غسل السيارة في مغسل آلي خلال الأشهر القليلة الأولى لاستخدامها (إذ يكون الطلاء لا يزال غير متقوى تماماً).

مهم

قبل الدخول بالسيارة إلى محطة الغسل الأوتوماتيكي للسيارة، قم بإلغاء تنشيط وظائف الفرامل الأوتوماتيكية عند الوقوف والتطبيق الأوتوماتيكي لفرامل الوقوف. وإذا لم يتم إيقاف تشغيل هذه الوظائف، فسيتعطل نظام الفرامل أثناء توقف السيارة ولن تتمكن السيارة من الحركة.

الغسيل عالي الضغط

ينبغي غسل السيارة فور تعرضها للاتساخ. فكلما طال مدة بقاء السيارة متسخة، زادت صعوبة تنظيفها تمامًا إلى جانب وجود مخاطر خدش الطلاء. اغسل السيارة في مغسلة السيارات مع فاصل زيت. استعمل شامبو السيارات الذي تنصح به فولفو. عند استخدام الغسيل بضغط عالي، استخدم حركات المسح وتأكد من عدم اقتراب الفوهة لمسافة تقل عن ٣٠ سم (١٣ بوصة) من سطح السيارة. لا تقم بالرش مباشرة على الأقفال.

معلومات ذات صلة

- التنظيف من الخارج (ص. ٥٤٧)
- التلميع والتشميع (ص. ٥٤٧)
- الغسيل اليدوي (ص. ٥٤٨)
- الغسيل الأوتوماتيكي للسيارة (ص. ٥٤٩)
- تنظيف شفرات الماسحات (ص. ٥٥٠)
- تنظيف المكونات البلاستيكية والمطاطية الخارجية والكسوة (ص. ٥٥٠)
- تنظيف حواف العجلات (ص. ٥٥١)
- مقاومة الصدأ (ص. ٥٥٢)

تنظيف شفرات الماسحات

ينبغي غسل السيارة فور تعرضها للاتساخ. فكلما طال مدة بقاء السيارة متسخة، زادت صعوبة تنظيفها تمامًا إلى جانب وجود مخاطر خدش الطلاء. اغسل السيارة في مغسلة السيارات مع فاصل زيت. استعمل شامبو السيارات الذي تنصح به فولفو. تؤدي بقايا الإسفلت أو الأتربة أو الملح على شفرتي الماسحة بالإضافة إلى الحشرات أو الثلج مثلاً على الزجاج الأمامي إلى ضعف عمر خدمة شفرتي الماسحة. عند التنظيف، اضبط شفرات الماسحات على وضع الخدمة.

ملاحظة

اغسل شفرات الماسحة والزجاج الأمامي دوريًا باستخدام محلول صابون فاتر أو شامبو السيارات. تجنب مطلقًا استخدام المذيبات القوية.

معلومات ذات صلة

- التنظيف من الخارج (ص. ٥٤٧)
- التلميع والتشميع (ص. ٥٤٧)
- الغسيل اليدوي (ص. ٥٤٨)
- الغسيل الأوتوماتيكي للسيارة (ص. ٥٤٩)
- الغسيل عالي الضغط (ص. ٥٥٠)
- تنظيف المكونات البلاستيكية والمطاطية الخارجية والكسوة (ص. ٥٥٠)
- تنظيف حواف العجلات (ص. ٥٥١)
- مقاومة الصدأ (ص. ٥٥٢)

تنظيف المكونات البلاستيكية والمطاطية الخارجية والكسوة

ينبغي غسل السيارة فور تعرضها للاتساخ. فكلما طال مدة بقاء السيارة متسخة، زادت صعوبة تنظيفها تمامًا إلى جانب وجود مخاطر خدش الطلاء. استعمل شامبو السيارات الذي تنصح به فولفو.

يوصى باستخدام مادة تنظيف خاصة متوفرة لدى وكلاء فولفو من أجل تنظيف الأجزاء البلاستيكية الملونة والمكونات المطاطية والزينة، مثل قوالب الزينة اللامعة. عند استخدام مثل مادة التنظيف تلك، يجب اتباع الإرشادات بدقة.

تجنب غسل السيارة باستخدام منظف يحتوي على قيمة pH أقل من ٣,٥ أو أعلى من ١١,٥. فهذا قد يؤدي إلى تعرض ألوان الألومنيوم المأكسد إلى التلف*، كما هو موضح. ننصح بعدم استخدام مواد ملمعة كاشطة، كما هو موضح.



الأجزاء التي ينبغي غسلها باستخدام عنصر تنظيف يحتوي على قيمة pH تتراوح بين ٣,٥ و١١,٥.

تنظيف حواف العجلات

ينبغي غسل السيارة فور تعرضها للاتساخ. فكلما طال مدة بقاء السيارة متسخة، زادت صعوبة تنظيفها تمامًا إلى جانب وجود مخاطر خدش الطلاء. فمُ بغسل السيارة في مغسل للسيارات مع وجود فاصل للزيت. استعمل شامبو السيارات الذي تتصح به فولفو.

استخدم منتج تنظيف الحواف الذي توصي به Volvo. قد يؤدي استخدام مواد التنظيف المركزة للحواف إلى تلف السطح وحدوث البقع على الحواف المصنوعة من الألومنيوم المطلية بمادة الكروم.

معلومات ذات صلة

- التنظيف من الخارج (ص. 05٧)
- التلميع والتشميع (ص. 05٧)
- الغسيل اليدوي (ص. 05٨)
- الغسيل الأوتوماتيكي للسيارة (ص. 05٩)
- الغسيل عالي الضغط (ص. 05٠)
- تنظيف المكونات البلاستيكية والمطاطية الخارجية والكسوة (ص. 05٠)
- تنظيف حواف العجلات (ص. 05١)
- مقاومة الصدأ (ص. 05٢)

- مقاومة الصدأ (ص. 00٢)

مهم !

تجنب طلاء الأجزاء البلاستيكية والمطاطية بالشمع وتلميعها.

عند استخدام مزيل للشمع على الأجزاء البلاستيكية والمطاطية، عليك فقط بفركه من خلال الضغط الخفيف إذا كان هذا ضروريًا. استخدم إسفنجة غسل ناعمة.

قد يؤدي تلميع حلي الفرش اللامعة إلى اهتراء الطبقة السطحية الناعمة أو تلفها.

يجب عدم استخدام مادة تلميع تحتوي على مواد كاشطة.

مهم !

تجنب غسل السيارة بمواد تنظيف تحتوي على عنصر pH بقيمة أقل من ٣,٥ أو أعلى من ١١,٥. فقد يؤدي هذا إلى تعرض أجزاء الألومنيوم المعالجة بالطريقة الأنودية إلى انطفاء اللون مثل منصة السقف وحول النوافذ الجانبية.

تجنب استخدام أي مواد تلميع معدنية على أجزاء الألومنيوم المؤكسد، فقد يؤدي هذا إلى فقد اللون وتلف طبقة معالجة السطح.

معلومات ذات صلة

- التنظيف من الخارج (ص. 05٧)
- التلميع والتشميع (ص. 05٧)
- الغسيل اليدوي (ص. 05٨)
- الغسيل الأوتوماتيكي للسيارة (ص. 05٩)
- الغسيل عالي الضغط (ص. 05٠)
- تنظيف شفرات المساحات (ص. 05٠)
- تنظيف حواف العجلات (ص. 05١)

مقاومة الصدأ

تتميز السيارة بالحماية ضد التآكل. وتتكون الحماية ضد التآكل لجسد السيارة من طلاء معدني واق على الأجزاء المعدنية، وعملية عالية الجودة للطلاء وتداخل معدني معالج ضد التآكل ومكونات بلاستيكية واقية وحماية من الكشط مع مانع إضافي للصدأ على المناطق المعرضة لدخول الماء. في الهيكل، المكونات القابلة للصدأ في نظام تعليق العجلات تكون مكونة من ألومنيوم مقاوم للصدأ.

الفحص والصيانة

وفي الغالب لا يتطلب الأمر إجراء أي صيانة لنظام الحماية ضد التآكل في السيارة، ولكن الطريقة الجيدة لتقليل أي تآكل تتمثل في الحفاظ على نظافة السيارة. ينبغي تجنب استخدام أي سوائل تنظيف حمضية أو قلوية قوية على مكونات زينة الفرش اللامعة. ويلزم معالجة أي آثار ارتطام بالحجارة فور اكتشافها.

معلومات ذات صلة

- التنظيف من الخارج (ص. 05٧)
- التلميع والتشميع (ص. 05٧)
- الغسيل اليدوي (ص. 05٨)
- الغسيل الأوتوماتيكي للسيارة (ص. 05٩)
- الغسيل عالي الضغط (ص. 05٠)
- تنظيف شفرات الماسحات (ص. 05٠)
- تنظيف المكونات البلاستيكية والمطاطية الخارجية والكسوة (ص. 05٠)
- تنظيف حواف العجلات (ص. 05١)

أعمال طلاء السيارة

يتكون الطلاء من عدة طبقات وهو جزء مهم في وقاية السيارة من الصدأ، ولذلك يجب فحصه بشكل منتظم. وأكثر أنواع تلف الطلاء هي آثار ارتطام الحجارة والخدوش والعلامات على حواف الرفرف والأبواب وواقيات الصدمات. ولتجنب ظهور الصدأ، يلزم إصلاح الطلاء التالف على الفور.

معلومات ذات صلة

- تحسين تلف الطلاء الطفيف (ص. 00٢)
- رموز اللون (ص. 00٣)

تحسين تلف الطلاء الطفيف

يعتبر طلاء جزءاً هاماً في عملية الوقاية من الصدأ وبالتالي يجب فحصه بصفة دورية. وأكثر مسببات تلف الطلاء هي آثار ارتطام الحجارة والخدوش والعلامات على حواف الجناح والأبواب وواقيات الصدمات على سبيل المثال. ولتجنب ظهور الصدأ، يلزم إصلاح الطلاء التالف على الفور.

ملاحظة

قبل القيام بإصلاح الطلاء، ينبغي أن يكون السطح نظيفاً وجافاً. كما يجب أن لا تكون درجة حرارة السطح أقل من ١٥ درجة مئوية (٥٩ درجة فهرنهايت).

مواد قد تحتاجها

- الدهان الأساسي - هناك دهانات أساسية لاصقة خاصة متاحة في مرذات، لمعالجة المصدات المغطاة بالبلاستيك على سبيل المثال.
- طبقة أساس وطبقة شفافة - تتوفر في علب رش أو أقلام/ أنرذ دهان^{١٩}
- شريط الطلاء
- لوح الصنفرة الناعمة.

رموز اللون

رمز اللون

يوجد الملصق الخاص برمز اللون على عمود باب السيارة الأيسر بين الباب الأمامي والخلفي وسيكون مرئياً عند فتح الباب الأمامي الأيسر.

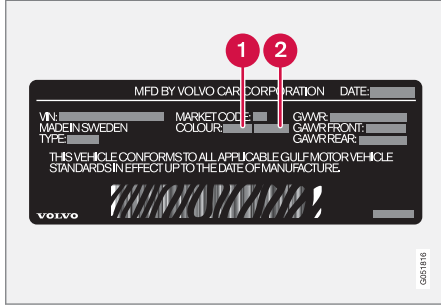

1 رمز اللون الخارجي

2 أي رمز لون خارجي ثانوي

معلومات ذات صلة

- أعمال طلاء السيارة (ص. 00٢)
- تحسين تلف الطلاء الطفيف (ص. 00٢)

في حالة الخدوش، فم بتطبيق نفس الطريقة أعلاه، لكن صنع حولها شريط طلاء لحماية الطلاء الغير تالف.

تتوفر لدى وكلاء Volvo أقلام ترميم وطلاء بالرش تُستخدم لترميم مساحات من الطلاء.

ملاحظة

في حالة عدم اختراق آثار الارتطام بالحجارة حتى تصل إلى المادة الحبيبية المطحونة وبقاء طبقة الطلاء غير التالفة في موضعها، فقم بالملء باستخدام طبقة أساسية وطبقة شفافة بمجرد تنظيف السطح.

معلومات ذات صلة

- أعمال طلاء السيارة (ص. 00٢)
- رموز اللون (ص. 00٣)

وضع الدهان الخارجي على السطح التالف.

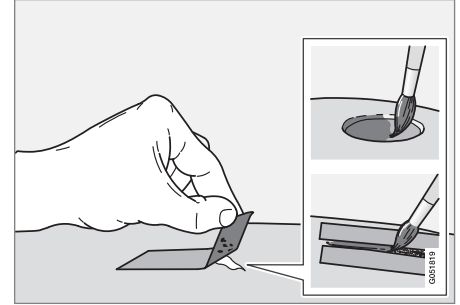

إذا لم يصل الضرر إلى المعدن، فيمكن وضع الدهان الخارجي مباشرة بعد تنظيف السطح.

١. قم بوضع قطعة من شريط الطلاء على السطح التالف. ثم انزع الشريط وأزل بقايا الطلاء.

إذا كان التلف عميقاً حتى المعدن، يكون من الملائم استخدام الدهان الأساسي. في حالة تلف السطح البلاستيكي، يجب استخدام دهان أساسي سريع الالتصاق لإعطاء نتائج أفضل - قم بالرش في غطاء علبة الرش واستخدم الفرشاة بخفة.

٢. يمكن القيام محلياً بصنفرة خفيفة مع مادة كاشطة ناعمة جداً وذلك قبل الطلاء إذا كان ذلك ضرورياً (على سبيل المثال، إذا كانت هناك حواف خشنة). يتم تنظيف السطح جيداً وتركه يجف.

٣. فم بتقليب الطلاء الأساسي جيداً وضع القليل منه باستخدام فرشاة دقيقة أو عود ثقاب أو ما شابه. فم بالإنهاء باستخدام طبقة أساس وطبقة شفافة بمجرد أن يجف الدهان الأساسي.

استبدال شفرات مساحات الزجاج الأمامي

تعمل شفرات الماسحة على إزاحة الماء بعيداً عن الزجاج الأمامي والنافذة الخلفية. وتهدف إلى جانب سائل الغاسلة إلى تنظيف النوافذ وضمان الرؤية أثناء القيادة. يمكن استبدال شفرات مساحات الزجاج الأمامي والزجاج الخلفي.

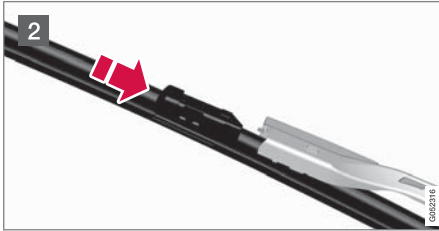
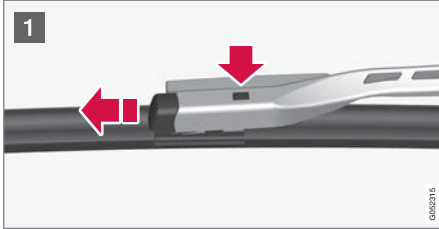

1 قم بطي ذراع الماسحة لأعلى عندما تكون في وضع الخدمة. يتم تنشيط/إلغاء تنشيط وضع الخدمة من خلال عرض الوظائف في شاشة العرض المركزية عندما تكون السيارة متوقفة ومساحات الزجاج الأمامي قيد إيقاف التشغيل. اضغط على الزر الذي يوجد على وحدة تثبيت شفرة الماسحة واسحب مباشرة للخارج بالتوازي مع ذراع الماسحة.

2 أمسك الجزء السفلي من الشفرة وقم بسحبها نحو اليمين حتى يتم تحريرها من الذراع.

3. اضغط شفرة الماسحة الجديدة في مكانها. ستسمع صوتاً يدل على استقرارها في مكانها. تأكد من تركيبها جيداً.
4. اخفض ذراع الماسحة.

مهم !

افحص الشفرات بصفة دورية. يؤدي إهمال الصيانة إلى تقليل فترة عمل شفرات المساحات.

معلومات ذات صلة

- استخدام مستشعر المطر (ص. ١٥٠)
- استخدام غاسلات الزجاج الأمامي والمصابيح الأمامية (ص. ١٥١)
- استخدام وظيفة مسح الزجاج الخلفي تلقائياً عند الرجوع للخلف (ص. ١٥٣)
- استخدام وظيفة الذاكرة لمستشعر المطر (ص. ١٥١)
- استخدام مسحة الزجاج الخلفي والغاسلة (ص. ١٥٢)
- تعبئة سائل الغسل (ص. ٥٥٦)
- ضبط شفرات مسحة الزجاج في وضع الخدمة (ص. ٥٥٥)
- استبدال شفرات مساحات الزجاج الأمامي (ص. ٥٥٤)
- استخدام مساحات الزجاج الأمامي (ص. ١٤٩)
- شفرتي الماسحة وسائل الشطف (ص. ١٤٩)

استبدال شفرة الماسحة، الزجاج الخلفي

تعمل شفرات الماسحة على إزاحة الماء بعيداً عن الزجاج الأمامي والنافذة الخلفية. وتهدف إلى جانب سائل الغاسلة إلى تنظيف النوافذ وضمان الرؤية أثناء القيادة. يمكن استبدال شفرات مساحات الزجاج الأمامي والزجاج الخلفي.

استبدال شفرة الماسحة، الزجاج الخلفي

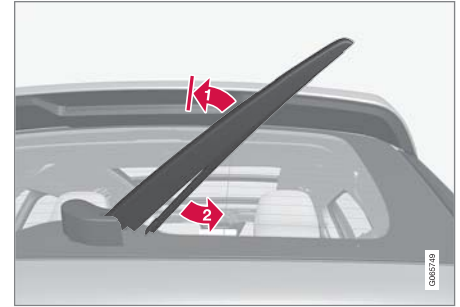

ارفع ذراع الماسحة عن النافذة واسحب الجزء السفلي من الشفرة نحو اليمين.

2 أمسك الجزء الوسطي من ذراع الماسحة وارفعه عن الزجاج الأمامي حتى الوصول إلى وضعية قفله.

ملاحظة i

لقد تم تزويد وضعية قفل في منتصف مسار زاوية التمدد وهي تحتاج للضغط بعض الشيء لتخطيها؛ تهدف هذه الوضعية إلى منع ارتجاج الذراع من جديد نحو الزجاج الأمامي. ينبغي سحب ذراع الماسحة بشكل يتجاوز فيه وضعية القفل وذلك عند القيام باستبدال شفرة الماسحة.

ضبط شفرات ماسحة الزجاج في وضع الخدمة

ينبغي في بعض الحالات ضبط شفرات ماسحة الزجاج الأمامي في وضع الخدمة (الوضع الرأسي)، عند القيام باستبدالها على سبيل المثال.



شفرات الماسحة في وضع الخدمة.

من أجل التمكن من تغيير شفرات الماسحات أو تنظيفها أو رفعها (مثلاً، لكشط الجليد عن الزجاج الأمامي)، يجب أن تكون الماسحات في وضع الخدمة.

مهم !

قبل وضع شفرات الماسحات في وضع الخدمة، تأكد من عدم تجمدها.

تنشيط/إلغاء تنشيط وضع الخدمة

يمكن تنشيط/إلغاء تنشيط وضع الخدمة عندما تكون السيارة متوقفة وماسحات الزجاج الأمامي ليست مشغولة. يتم تنشيط/إلغاء تنشيط وضع الخدمة من خلال عرض الوظائف في شاشة العرض المركزية:

- استخدام وظيفة مسح الزجاج الخلفي تلقائياً عند الرجوع للخلف (ص. ١٥٣)
- استخدام وظيفة الذاكرة لمستشعر المطر (ص. ١٥١)
- استخدام ماسحة الزجاج الخلفي والغاسلة (ص. ١٥٢)
- تعبئة سائل الغسل (ص. ٥٥٦)
- ضبط شفرات ماسحة الزجاج في وضع الخدمة (ص. ٥٥٥)
- استبدال شفرة الماسحة، الزجاج الخلفي (ص. ٥٥٤)
- استخدام ماسحات الزجاج الأمامي (ص. ١٤٩)
- شفرتي الماسحة وسائل الشطف (ص. ١٤٩)

2 حرك شفرة الماسحة حتى تسمع "طققة" تدل على تثبيتها.

٣. تأكد من أن تثبيت الشفرة بإحكام.

٤. قم بطي ذراع الماسحة مرة أخرى باتجاه الزجاج الأمامي.

تختلف أطوال شفرات الماسحات

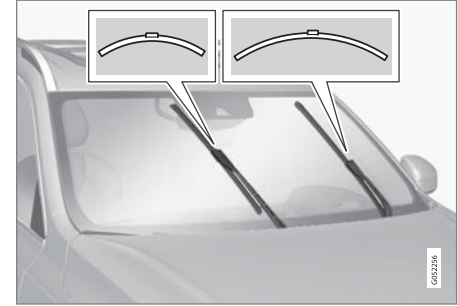

ملاحظة i

عند القيام باستبدال شفرات ماسحات الزجاج، تجدر الملاحظة إلى أن لكل واحدة منها طول مختلف عن الأخرى. إذ أن الشفرة الموجودة على جانب السائق أطول من تلك الموجودة على جانب الراكب الأمامي.

معلومات ذات صلة

- استخدام مستشعر المطر (ص. ١٥٠)
- استخدام غاسلات الزجاج الأمامي والمصابيح الأمامية (ص. ١٥١)

تعبئة سائل الغسل

يتم استخدام سائل الغسل لتنظيف المصابيح الأمامية والزجاج الأمامي والناظفة الخلفية. يجب استخدام سائل الغسل مع مضاد التجمد عندما تكون درجة الحرارة تحت درجة التجمد.



يتم ملء سائل الغسل في الخزان ذي السدادة الزرقاء. يُستخدم الخزان لغاسلة الزجاج الأمامي وغاسلة الزجاج الخلفي وغاسلات المصابيح الأمامية*

ملاحظة

عندما يتبقى حوالي لتر واحد (ربع غالون واحد) من سائل الغسيل في الخزان، ستظهر الرسالة سائل غسل الزجاج مستوى قليل. أعد الملاء على شاشة السائق مع الرمز



نوعية الزيت الموصى بها: سائل الغسل الموصى به من Volvo
- مع مانع التجمد في الطقس البارد وفي حال كانت درجات الحرارة أدنى من نقطة التجمد.

* خيار/ملحق.

- تعبئة سائل الغسل (ص. 006)
- استبدال شفرات مساحات الزجاج الأمامي (ص. 004)
- استبدال شفرة المساحة، الزجاج الخلفي (ص. 004)
- استخدام مساحات الزجاج الأمامي (ص. 149)
- شفرتي المساحة وسائل الشطف (ص. 149)

اضغط الزر موضع خدمة المساحة. يضيء مؤشر الإضاءة في الزر عند تنشيط وضع الخدمة. عند تنشيطها، تنتقل المساحات إلى وضع الخدمة. لإلغاء تنشيط وضع الخدمة، اضغط موضع خدمة المساحة مرة أخرى. ينطفئ مؤشر الإضاءة في الزر عند إلغاء تنشيط وضع الخدمة.



تتحول شفرات المساحات عن وضع الخدمة في حال:

- كان مسح الزجاج الأمامي نشطاً.
- كان غسل الزجاج الأمامي نشطاً.
- كان مستشعر المطر نشطاً.
- أثناء قيادة السيارة.

مهم

إذا تم رفع ذراع المساحة في وضع الخدمة من الزجاج الأمامي فيلزم إعادتها إلى مكانها على الزجاج الأمامي قبل تشغيل المسح أو الغسل أو مستشعر المطر وبالطبع قبل القيادة كذلك. وهذا لتجنب خدش الطلاء الموجود على غطاء المحرك.

معلومات ذات صلة

- استخدام مستشعر المطر (ص. 100)
- استخدام غاسلات الزجاج الأمامي والمصابيح الأمامية (ص. 101)
- استخدام وظيفة مسح الزجاج الخلفي تلقائياً عند الرجوع للخلف (ص. 102)
- استخدام وظيفة الذاكرة لمستشعر المطر (ص. 101)
- استخدام مساحات الزجاج الخلفي والغاسلة (ص. 102)

- استبدال شفرة الماسحة، الزجاج الخلفي (ص. 004)
- استخدام مساحات الزجاج الأمامي (ص. 149)
- شفرتي الماسحة وسائل الشطف (ص. 149)

مهم !
استخدم سائل الغسل الأصلي من فولفو أو أي سائل مماثل يحتوي على رقم هيدروجيني يُصح به يتراوح بين 6 و8، في حالات التخفيف المعمول بها (على سبيل المثال 1:1 مع ماء متعادل).

مهم !
استخدم سائل غسل مزوداً بمادة مقاومة للتجمد إذا كانت درجة الحرارة تحت الصفر وذلك لتفادي تجمد السائل في المضخة والخزان والخراطيم.

الحجم:

- السيارات المزودة بوظيفة غسل المصابيح الأمامية: 0,5 لتر (0,8 كوارت).
- السيارات غير المزودة بوظيفة غسل المصابيح الأمامية: 3,0 لترات (3,7 كوارت).

معلومات ذات صلة

- استخدام مستشعر المطر (ص. 150)
- استخدام غاسلات الزجاج الأمامي والمصابيح الأمامية (ص. 151)
- استخدام وظيفة مسح الزجاج الخلفي تلقائياً عند الرجوع للخلف (ص. 152)
- استخدام وظيفة الذاكرة لمستشعر المطر (ص. 151)
- استخدام ماسحة الزجاج الخلفي والغاسلة (ص. 152)
- ضبط شفرات ماسحة الزجاج في وضع الخدمة (ص. 000)
- استبدال شفرات مساحات الزجاج الأمامي (ص. 004)

المواصفات

تصميمات النوع

تحتوي الملصقات في السيارة على معلومات مثل رقم الشاسيه وتسمية النوع ورمز اللون وغير ذلك.
موقع الملصق

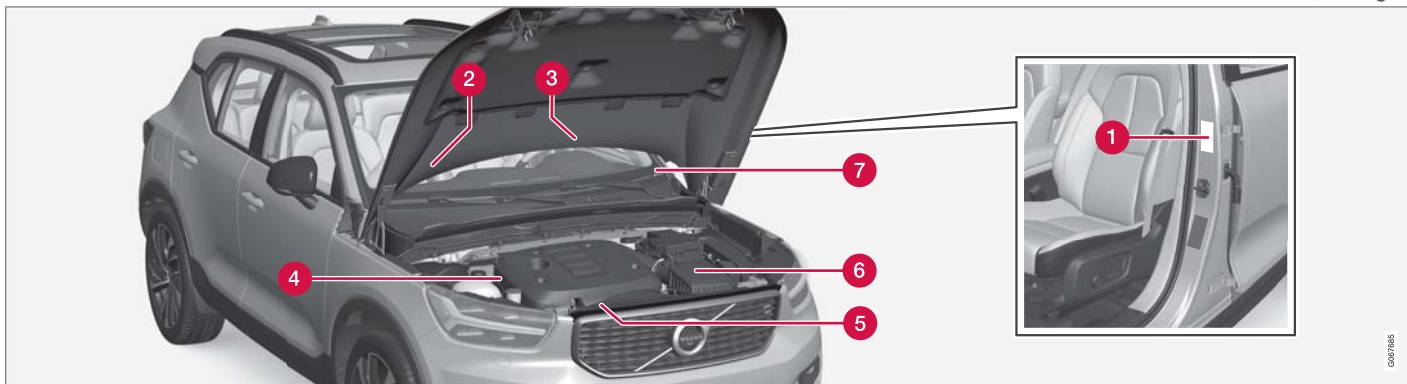

الرسم التوضيحي هو رسم تخليطي فقط - وقد تختلف التفاصيل باختلاف السوق والطرز.

الموافقة. يوجد الملصق على أعمدة الباب وسيكون ظاهراً عند فتح الباب الأمامي جهة اليسار.

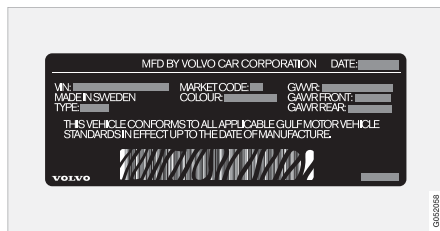

1 ملصق المصادقة. تصميم النوع ورقم تعريف السيارة والحد الأقصى للأوزان المسموح بها ورموز الألوان ورقم نوع

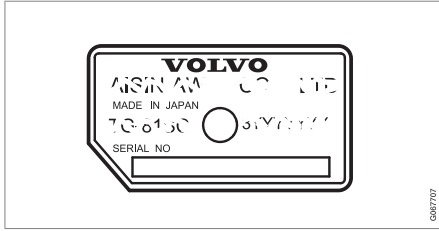

6 ملصق تسمية نوع صندوق التروس والرقم المسلسل.

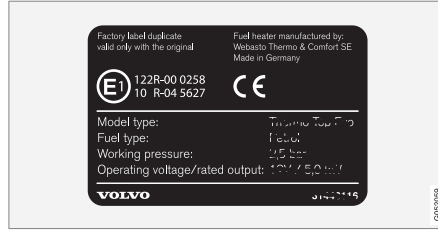

3 ملصق مدفا التوقف.

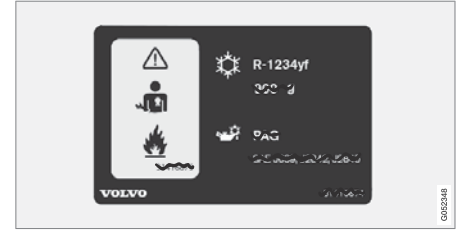

2 ملصق نظام مكيف الهواء في السيارات المزودة بسائل التبريد R.1234yf.

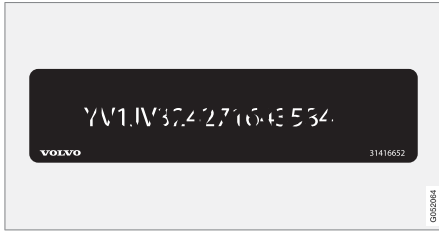

7 ملصق رقم تعريف السيارة - VIN (رقم تعريف السيارة).



4 ملصق رمز المحرك والرقم المسلسل للمحرك.

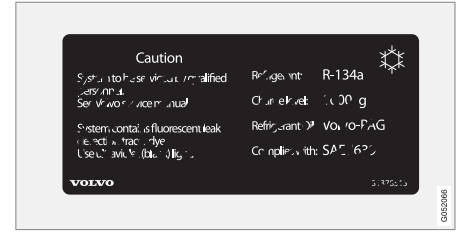

2 ملصق نظام مكيف الهواء في السيارات المزودة بسائل التبريد R.134a.

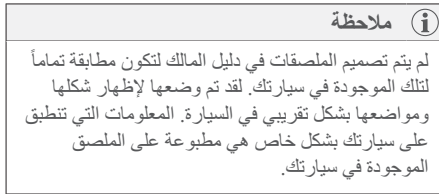

معلومات ذات صلة

- مكيف الهواء - المواصفات (ص. 05٣)

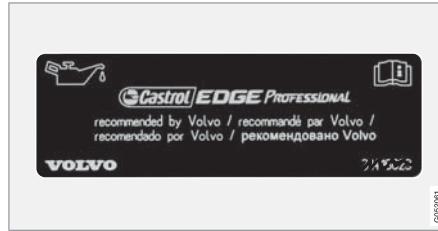

5 ملصق زيت المحرك.

الأبعاد

يمكن قراءة أبعاد طول السيارة وارتفاعها وغير ذلك من الجدول.

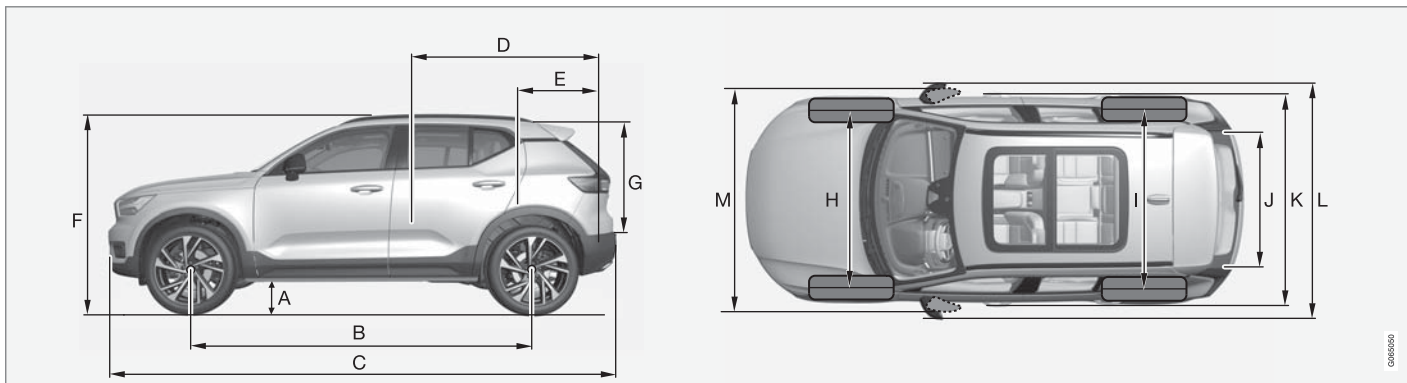

بوصة	ملم	الأبعاد	
٧٣,٧ (٧٣,٣٢)	١٨٧٣ (١٨٦٣٢)	العرض	K
٨٠,١	٢٠٣٤	العرض شاملاً مرايا الأبواب	L
٧٥,٢	١٩١٠	العرض متضمناً مرايا الأبواب المطوية	M

A لوزن السيارة فارغة + شخص واحد. (يختلف قليلاً بحسب أبعاد الإطار وبدائل الشاسيه وغير ذلك).
B بما في ذلك هوائي السقف، لوزن السيارة دون حمولة.
C عرض الهيكل.

بوصة	ملم	الأبعاد	
٦٥,٣	١٦٥٨	الارتفاع ^B	F
٢٨,٩	٧٣٣	ارتفاع الحمولة	G
٦٣,٠	١٦٠١	العرض الأمامي	H
٦٤,٠	١٦٢٦	العرض الخلفي	I
٤١,٧	١٠٥٩	عرض الحمولة، الأرضية	J

بوصة	ملم	الأبعاد	
٨,١	٢٠٥	الخلوص الأرضي ^A	A
١٠٦,٤	٢٧٠٢	قاعدة العجلات	B
١٧٤,٢	٤٤٢٥	الطول	C
٦٥,٧	١٦٧٠	طول الحمولة، الأرضية، مقعد مطوي	D
٣٤,٩	٨٨٧	طول الحمولة، الأرضية	E

معلومات ذات صلة
• الأوزان (ص. ٥٦٤)

الأوزان

يمكن قراءة معلومات مثل الحد الأقصى للوزن الإجمالي للسيارة وغيرها على ملصق في السيارة.

يشمل وزن السيارة وهي فارغة كل من السائق وخزان الوقود مملوءاً بنسبة ٩٠% بالإضافة إلى كل الزيوت والسوائل.

يؤثر كل من وزن الركاب والملحقات وحمولة كرة القطر (عند التزويد بمقطورة) في حمل السيارة، ولا يعد جزءاً من وزن السيارة بدون حمولة.

الحمولة القصوى المسموح بها = وزن السيارة الإجمالي - وزن السيارة وهي فارغة.

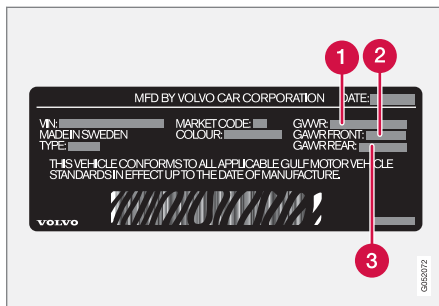
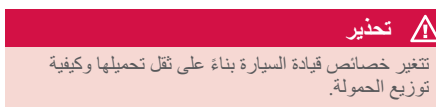

يوجد الملصق على أعمدة الباب وسيكون ظاهراً عند فتح الباب الأمامي جهة اليسار.

- 1 وزن السيارة الإجمالي المسموح به
- 2 الحد الأقصى المسموح به لحمولة المحور الأمامي
- 3 الحد الأقصى المسموح به لحمولة المحور الخلفي

أقصى حمولة: انظر أوراق التسجيل.

الحمل الأقصى للسقف: ٧٥ كغ.

معلومات ذات صلة

- تصميمات النوع (ص. ٥٦٠)
- قدرة القَطَر وحمولة حلقة القَطَر (ص. ٥٦٥)

ملاحظة

ينطبق وزن الخدمة الموثق على السيارات في الإصدار القياسي - أي مع عدم وجود معدات أو ملحقات إضافية في السيارة. وهذا يعني أنه بالنسبة لكل ملحقات تتم إضافته، تتخفض سعة تحميل السيارة تبعاً لذلك حسب وزن الملحقات.

ومن أمثلة الملحقات التي تقلل سعة التحميل مستويات المعدات المختلفة (مثل الحركة/قوة الدفع/الطرز Sumnum)، إلى جانب الملحقات الأخرى مثل قضيب القطر وحاملات الأمتعة وصندوق السقف والنظام الصوتي والمصابيح الإضافية ونظام تحديد المواقع العالمي GPS والسخان الذي يعمل بالوقود وشبكة السلامة والسجاجيد وغطاء الحمولة والمقاعد الكهربائية وما إلى ذلك.

يعتبر وزن السيارة طريقة مؤكدة للتحقق من وزن الخدمة لسيارتك الخاصة.

يمكن قراءة المعلومات عن قدرة القَطْر وحمولة حلقة القَطْر للقيادة مع مقطورة في الجدول أدناه.

ملاحظة 

يوصى باستخدام مخمدات الاهتزاز على قضيب القَطْر للمقطورات التي يتجاوز وزنها ١٨٠٠ كغ.

الحد الأقصى لحمولة كرة القَطْر (كغم)	الوزن الأقصى للمقطورة المكبوحة (كغم)	صندوق التروس	رمز المحرك ^A	المحرك
١١٠	١٦٠٠	Manual select	B3154T9	T2
١١٠	١٦٠٠	أوتوماتيكي	B3154T9	T2
١١٠	١٦٠٠	Manual select	B3154T7	T3
١١٠	١٦٠٠	أوتوماتيكي	B3154T2	T3
١١٠	١٦٠٠	أوتوماتيكي	B3154T4	T3
١١٠	١٨٠٠	أوتوماتيكي	B4204T47	T4
١١٠	٢٠٠٠	أوتوماتيكي	B4204T47	T4 AWD
١١٠	٢١٠٠	أوتوماتيكي	B4204T14	T5 AWD
١١٠	٢١٠٠	أوتوماتيكي	B4204T18	T5 AWD
١١٠	٢١٠٠	أوتوماتيكي	B4204T36	T5 AWD
١١٠	١٦٠٠	Manual select	D4204T16	D3
١١٠	١٨٠٠	أوتوماتيكي	D4204T16	D3
١١٠	٢٠٠٠	Manual select	D4204T16	D3 AWD

المحرك	رمز المحرك ^A	صندوق التروس	الوزن الأقصى للمقطورة المكبوحة (كغم)	الحد الأقصى لحمولة كرة القطر (كغم)
D3 AWD	D4204T16	أوتوماتيكي	٢٠٠٠	١١٠
D4 AWD	D4204T12	أوتوماتيكي	٢١٠٠	١١٠

^A يمكن قراءة رمز المحرك والمكونات والرقم التسلسلي على المحرك.

مهم

أثناء القيادة مع وجود مقطورة، يُسمح بتجاوز الوزن الإجمالي للسيارة (بما في ذلك حمولة كرة القطر) بحد أقصى يساوي ١٠٠ كغ (٢٢٠ رطل)، شرط عدم زيادة السرعة عن ١٠٠ كم/ساعة (٦٢ ميل/ساعة). يلزم اتباع المتطلبات القانونية المحلية الخاصة بهذا الشأن والمتعلقة بالسرعة وغيرها.

الوزن الأقصى للمقطورة غير المكبوحة

الوزن الأقصى للمقطورة غير المكبوحة (كغم)	الحد الأقصى لحمولة كرة القطر (كغم)
٧٥٠	٥٠

معلومات ذات صلة

- تصميمات النوع (ص. ٥٦٠)
- الأوزان (ص. ٥٦٤)
- القيادة مع سحب مقطورة (ص. ٤٠١)
- مساعد استقرار المقطورة* (ص. ٤٠٣)

مواصفات المحرك

يمكن التعرف على مواصفات المحرك (الخارج وخلافه) لكل بديل نوع من أنواع المحركات البديلة في الجدول التالي.

ملاحظة

لا تتوفر كل المحركات في كل الأسواق.

ملاحظة

إذا لم يتضمّن الجدول أية بيانات عن المحرك، تكون تلك البيانات متاحة في مُلحق مُرفق.

عدد الاسطوانات	العزم (نيوتن متر/دورة في الدقيقة)	الطاقة القصوى المقدرة (قدرة حصانية/دورة في الدقيقة)	الطاقة القصوى المقدرة (كيلوواط/دورة في الدقيقة)	الخرج (قدرة حصانية/دورة في الدقيقة)	الخرج (كيلوواط/دورة في الدقيقة)	رمز المحرك ^A	المحرك
٣	٣٠٠٠-٢٤٥/١٦٠٠	-	-	١٢٩/٥٠٠٠	٩٥/٥٠٠٠	B3154T9	T2
٣	٣٠٠٠-٢٦٥/١٥٠٠	-	-	١٥٠/٥٥٠٠	١١٠/٥٥٠٠	B3154T4	T3
٣	٣٠٠٠-٢٦٥/١٨٥٠	-	-	١٦٣/٥٥٠٠	١٢٠/٥٥٠٠	B3154T7	T3
٣	٣٠٠٠-٢٦٥/١٥٠٠	١٨١/٥٥٠٠	١٣٣/٥٥٠٠	١٦٣/٥٥٠٠	١٢٠/٥٥٠٠	B3154T2	T3
٤	٤٠٠٠-٣٠٠/١٤٠٠	٢١١/٤٧٠٠	١٥٦/٤٧٠٠	١٩٠/٤٧٠٠	١٤٠/٤٧٠٠	B4204T47	T4 / T4 AWD
٤	-	-	-	-	-	B4204T51	T4 AWD
٤	٤٨٠٠-٣٥٠/١٨٠٠	-	-	٢٤٧/٥٥٠٠	١٨٢/٥٥٠٠	B4204T14	T5 AWD
٤	٤٥٠٠-٣٥٠/١٨٠٠	-	-	٥٥٠٠/٢٤٩	٥٥٠٠/١٨٣	B4204T36	T5 AWD
٤	٤٨٠٠-٣٥٠/١٨٠٠	٢٨٠/٥٥٠٠	٢٠٦/٥٥٠٠	٢٥٢/٥٥٠٠	١٨٥/٥٥٠٠	B4204T18	T5 AWD
٤	٣٠٠٠-١٧٥٠/٣٢٠	-	-	٣٧٥٠/١٥٠	٣٧٥٠/١١٠	D4204T16	D3 / D3 AWD
٤	٢٥٠٠-١٧٥٠/٤٠٠	-	-	١٩٠/٤٠٠٠	١٤٠/٤٠٠٠	D4204T12	D4 AWD

A يمكن قراءة رمز المحرك والمكونات والرقم التسلسلي على المحرك.

►► معلومات ذات صلة

- تصميمات النوع (ص. ٥٦٠)
- زيت المحرك - المواصفات (ص. ٥٦٩)
- سائل التبريد - المواصفات (ص. ٥٧١)
- الأداء (ص. ٥٧٦)



زيت المحرك - المواصفات
 يمكن معرفة نوعية وحجم زيت المحرك لكل نوع محرك في الجدول.
 ننصح فولفو بما يلي:

المحرك	رمز المحرك ^A	درجة الزيت	مستوى الصوت، بما في ذلك مرشح الوقود (لترات، تقريباً)
T2	B3154T9	VCC RBS0-2AE 0W-20 أو Castrol Edge Professional V 0W-20	٥,٦
T3	B3154T4		٥,٦
T3	B3154T7		٥,٦
T3	B3154T2		٥,٦
T4 / T4 AWD	B4204T47	VCC RBS0-2AE 0W-20 أو Castrol Edge Professional V 0W-20	٥,٦
T4 AWD	B4204T51		٥,٦
T5 AWD	B4204T14		٥,٦
T5 AWD	B4204T36		٥,٦
T5 AWD	B4204T18		٥,٦

مستوى الصوت، بما في ذلك مرشح الوقود (لترات، تقريباً)	درجة الزيت	رمز المحرك ^A	المحرك
٥,٢	VCC RBS0-2AE 0W-20 أو Castrol Edge Professional V 0W-20	D4204T16	D3 / D3 AWD
٥,٢		D4204T12	D4 AWD

A يمكن قراءة رمز المحرك والمكونات والرقم التسلسلي على المحرك.

معلومات ذات صلة

- تصميمات النوع (ص. ٥٦٠)
- ظروف القيادة المعاكسة لزيت المحرك (ص. ٥٧١)
- التحقق من زيت المحرك وتعيينته (ص. ٥١٨)
- زيت المحرك (ص. ٥١٧)

سائل التبريد - المواصفات

نوعية الزيت الموصى بها: سائل تبريد جاهز للاستخدام معتمد من Volvo. في حال تم استخدام سائل تبريد مركز، فم يمزجه مع ماء بنسبة ٥٠% (استخدم ماء من نوعية معتمدة، لا تستخدم الماء المالحة، إلخ). استشر وكيل فولفو إذا لم تكن متأكدًا. ينبغي استخدام سائل التبريد الذي تعتمده Volvo فقط وذلك من أجل تفادي تلف نظام التبريد أو أية مشاكل في المحرك، وما إلى ذلك.

تحذير

يُعتبر بلع سائل التبريد خطراً وقد يتسبب في تلف الأعضاء (الكلى). يحتوي هذا المنتج على غليكول الإيثيلين وعلى مانع تآكل وماء وغير ذلك.

معلومات ذات صلة

- زيادة مستوى سائل التبريد (ص. ٥٢٠)

مهم

للوفاء بالمتطلبات من أجل الفواصل الزمنية الخاصة بخدمة المحرك يتم تعبئة جميع المحركات بزيت محرك اصطناعي مُعدّل خصيصًا في المصنع. يتم اختيار الزيت بعناية فائقة للغاية مع الأخذ في الاعتبار مدة الخدمة وخصائص بدء التشغيل واستهلاك الوقود والتأثير البيئي.

يجب استخدام زيت محرك معتمد حتى يمكن تطبيق الفواصل الزمنية للخدمة الموصى بها. استخدم فقط درجات الزيت المخصصة للتعبئة وتغيير الزيت، وإلا فإنك بذلك تخاطر بالتأثير على مدة الخدمة وخصائص بدء التشغيل واستهلاك الوقود والتأثير البيئي للسيارة.

إذا لم يتم الالتزام بزيت المحرك المطابق للمواصفات واللزوجة المحددتين فقد تتعرض أجزاء من المحرك للتلف. تنفي شركة Volvo مسؤوليتها عن أي نوع من مثل هذه الأضرار.

تصح فولفو بأن تقوم ورشة فولفو معتمدة باستبدال الزيت.

معلومات ذات صلة

- زيت المحرك - المواصفات (ص. ٥٦٩)
- زيت المحرك (ص. ٥١٧)

ظروف القيادة المعاكسة لزيت المحرك

قد تؤدي ظروف القيادة القاسية إلى ارتفاع درجة حرارة الزيت أو استهلاكه بشكل كبير. فيما يلي بعض الأمثلة على ظروف القيادة غير المواتية.

افحص مستوى الزيت على فترات متقاربة عند القيادة لمسافات طويلة:

- عند سحب كرفان أو مقطورة
- في المناطق الجبلية
- بسرعة عالية
- على درجة حرارة أقل من -٣٠ مئوية (-٢٢ فهرنهايت) أو أعلى من +٤٠ مئوية (+١٠٤ فهرنهايت).

كما ينطبق ما ورد أعلاه على مسافات القيادة الأقل في ظل درجات الحرارة المنخفضة.

عند القيادة في ظروف قاسية اختر زيت محرك صناعي. لأنه يزيد من حماية المحرك.

تصح فولفو بما يلي:

EDGE
PROFESSIONAL

سائل صندوق التروس - المواصفات

في ظل ظروف القيادة العادية، لا تكون هناك حاجة لتغيير زيت ناقل الحركة طوال مدة خدمة صندوق التروس. ومع ذلك، قد يكون ذلك ضرورياً في ظل ظروف قيادة غير ملائمة.

صندوق التروس اليدوي

سائل ناقل الحركة المحدد

M66:	BOT 350 M3
M76:	BOT 352 B1

صندوق التروس الأوتوماتيكي

سائل ناقل الحركة المحدد

TG-81SC:	AW-1
AWF8G30:	AW-2

معلومات ذات صلة

- تصميمات النوع (ص. 0٦٠)

سائل الفرامل - المواصفات

سائل الفرامل هو الوسيط الموجود في نظام الفرامل الهيدروليكية لنقل الضغط من دواسة الفرامل عبر أسطوانة الفرامل الرئيسية، وهذه بدورها تؤثر على مسكات الفرامل. نوعية الزيت الموصى بها: سائل أصلي من Volvo أو ما يعادله ومتوافق مع كافة المعايير التالية: Dot 4، ٥،١ و ISO 4925 class 6.

ملاحظة

ويُنصح بتغيير سائل الفرامل أو تعبئته بواسطة ورشة فولفو معتمدة.

معلومات ذات صلة

- نظرة عامة على حجرة المحرك (ص. 0١٦)

خزان الوقود - السعة

يمكن قراءة سعة تعبئة خزان الوقود من الجدول التالي.

كل الطرز	لترات (تقريباً)
٥٤	
١٤,٢	غالون أميريكي (تقريباً)

معلومات ذات صلة

- تعبئة الوقود (ص. ٣٨٥)

توضيح الرمز R1234yf

الرمز	المعنى
	تنبيه
	نظام مكيف الهواء المحمول (MAC)
	نوع زيت التزليق
	يلزم الاستعانة بفني مدرب ومعتمد لخدمة نظام تكييف الهواء المحمول (MAC)
	سوائل التبريد القابلة للاشتعال

سائل التبريد

تتم طباعة كمية سائل التبريد على الملصق الموجود في الجزء الداخلي من غطاء المحرك.

مكيف الهواء - المواصفات

يستخدم نظام التحكم في المناخ بالسيارة سائل التبريد الخالي من الفريون، إما R1234yf أو R134a على حسب توفره في السوق. ويمكن التعرف على سائل التبريد المستخدم في نظام التحكم بالمناخ عن طريق الملصق الموجود داخل غطاء المحرك.

يمكن التعرف في ما يلي على الأنواع الموصى بها ومقدار السوائل وزيت التزليق في نظام تكييف الهواء.

ملصق مكيف الهواء

ملصق R134a

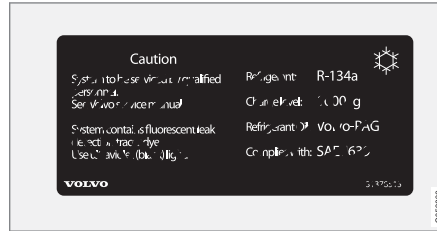

ملصق R1234yf

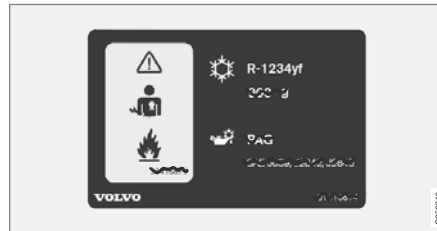

سعة خزان محلول AdBlue®

سعة خزان المادة المضافة AdBlue هي 14,5 لتر تقريباً.

معلومات ذات صلة

- فحص AdBlue® والتعبئة إذا لزم الأمر (ص. 392)

استهلاك الوقود وانبعاثات ثاني أكسيد الكربون (CO₂)

يمكن أن يتأثر استهلاك الوقود وانبعاثات ثاني أكسيد الكربون بصورة سلبية نتيجة عدد من العوامل. أمثلة أسباب زيادة استهلاك الوقود تشمل:

- إذا تم تزويد السيارة بتجهيزات إضافية تؤثر في وزنها.
- أسلوب القيادة.
- إذا اختار العميل تركيب عجلات غير تلك المثبتة بصورة قياسية في الإصدار الأساسي للطراز، فسيؤدي ذلك إلى زيادة المقاومة لحركة السيارة.
- السرعة العالية تؤدي إلى زيادة مقاومة الهواء.
- جودة الوقود وظروف الطريق والحالة المرورية والطقس وحالة السيارة.

مجموعة الأمثلة أعلاه قد تؤدي إلى زيادة الاستهلاك بصورة ملحوظة.

ملاحظة

إن الظروف المناخية القاسية أو القيادة مع إقران مقطورة أو القيادة على مرتفعات عالية، إلى جانب نوعية وقود أسوأ من تلك الموصى بها، هي من العوامل التي تؤثر بشكل ملحوظ على استهلاك السيارة للوقود.

معلومات ذات صلة

- تصميمات النوع (ص. ٥٦٠)
- الأوزان (ص. ٥٦٤)
- القيادة الاقتصادية (ص. ٣٨٢)

تحذير

يحتوي نظام التكييف على سائل تبريد مضغوط طراز R1234yf. بما يتوافق مع مقياس SAE J2845 (تبريد الفينين الخاص بخدمة الأمان واحتواء سوائل التبريد المستخدمة في أنظمة تكييف الهواء المحمولة)، يلزم إجراء الخدمة والإصلاح لنظام سائل التبريد بواسطة فنيين مدربين ومعتمدين وذلك لضمان أمان النظام.

زيت الضاغط

الحجم	نوعية الزيت الموصى بها
١٣٠ مل (٤,٤٠ أونصة من السوائل)	PAG SP-A2

جهاز التبخير

مهم

يلزم عدم إصلاح جهاز تبخير تكييف الهواء أو تركيب جهاز آخر مستخدم من قبل مكانه. ويلزم استخدام جهاز تبخير جديد يكون معتمداً وتكون عليه علامة التوافق مع مقياس SAE J2842.

معلومات ذات صلة

- خدمة نظام التحكم في المناخ (ص. ٥١٥)

السيارات المزودة بسوائل تبريد R134a

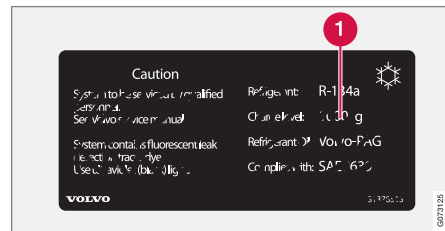

1 كمية سائل التبريد.

تحذير

يحتوي نظام التكييف على سائل تبريد مضغوط طراز R134a. لا يجب صيانة هذا النظام وإجراء الخدمة له إلا بواسطة ورشة معتمدة.

السيارات المزودة بسوائل تبريد R1234yf

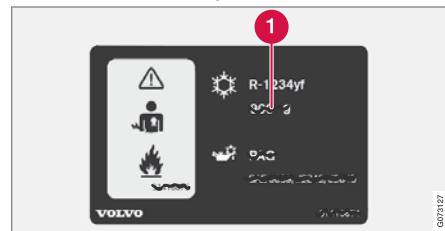

1 كمية سائل التبريد.

ضغط الإطار المعتمد

يمكن معرفة ضغط الإطار المعتمد لكل نوع محرك في الجدول.

ملاحظة ⓘ

لا تتوفر كل المحركات أو الإطارات أو تشكيلات الجمع بينها في كل الأسواق دائماً.

المحرك	مقاس الإطار	السرعة	الحمولة، ١ إلى ٣ أشخاص		أقصى حمولة		ضغط ECO ^A	
			أمام (كيلوباسكال) ^B	في الخلف (كيلوباسكال)	أمام (كيلوباسكال)	في الخلف (كيلوباسكال)		
كل المحركات	235/60 R17	١٦٠-٠٠ كم/ساعة (١٠٠-٠٠ ميل في الساعة)	٢٣٠	٢٣٠	٢٦٠	٢٦٠	٢٦٠	
	235/55 R18		١٦٠+ كم/ساعة (١٠٠-٠٠ ميل في الساعة)	٢٤٠	٢٤٠	٢٦٠	٢٦٠	—
	235/50 R19			٤٢٠	٤٢٠	٤٢٠	٤٢٠	—
	245/45 R20							
245/40 R21	إطار احتياطي مؤقت	بحد أقصى ٨٠ كم/ساعة (بحد أقصى ٥٠ ميل في الساعة)	٤٢٠	٤٢٠	٤٢٠	٤٢٠	—	

A القيادة الاقتصادية.
B في بعض البلدان تستخدم وحدة (بار) مع وحدة SI (باسكال): ١ بار = ١٠٠ كيلوباسكال.

معلومات ذات صلة

- تصميمات النوع (ص. ٥٦٠)
- فحص ضغط الإطارات (ص. ٤٧٢)
- ضغط الإطارات الموصى به (ص. ٤٧٣)

الأداء

يمكن قراءة معلومات عن أقصى سرعة في الجدول التالي.

السرعة القصوى		رمز المحرك ^A	المحرك
(ميل بالساعة)	(كم/ساعة)		
١٢١	١٩٥	B3154T4	T3
١٣٠	٢١٠	B4204T47	T4
١٣٠	٢١٠	B4204T47	T4 AWD
١٤٠	٢٣٠	B4204T18	T5 AWD

A يمكن قراءة رمز المحرك والمكونات والرقم التسلسلي على المحرك.

ملاحظة ⓘ

إذا لم يتضمّن الجدول أية بيانات حول الأداء، تكون تلك البيانات متاحة في أحد الملاحق المرفقة.

معلومات ذات صلة

- مواصفات المحرك (ص. ٥٦٧)

٥٥٣ . ٥٥٢	أثار ارتطام الحجارة والخدوش
	أجهزة الطوارئ
٥٠٦	عدة الإسعافات الأولية
٥٠٦	مثلث التحذير
	أداء السائق
	إعدادات
٤٨٠	أداة الرفع
٤٧٩	أدوات
٣٧٩	أربعة-C
٥٠١	أرضية حجرية الأمتعة
٥٠١	قابلة للطوي
١٣٣	أضواء الإنعطاف
	أعمال الطلاء
٥٥٣ . ٥٥٢	التلف والإصلاح
٥٥٣	رمز ملون
٥٦٤	أقصى حمولة للسقف
٢٢٥	أطفال سلامة الأطفال
٤٩٢	أماكن التخزين
٤٩٣	الكونسول النفقي
٤٩٦	صندوق القفازات
٤٩٧	واقي الشمس
	أوضاع التروس
٣٦٦	صندوق التروس الأوتوماتيكي

٧٤	إحصائيات الرحلة
٧٥	إعدادات
١٧٩	إزالة الصقيع
١٣٧	إضاءة أزرار التحكم
١٣٥	إضاءة الاقتراب
١٣٧	إضاءة العرض
	إضاءة الوصول إلى المنزل، Homesafe Lighting، Follow me home lighting، follow-me-home lighting
١٣٥	إضاءة تناسب الحالة المزاجية
١٣٧	تكيف
١٣٧	إضاءة لوحة العدادات
١٣٦	إضاءة مقصورة الركاب
١٣٦	أوتوماتيكي
١٣٧	تكيف
	إطارات
٤٧١	اتجاه الدوران
٥٧٥	اضغط
٤٨٣	الإطارات الشتوية
٤٦٨	الاقتصاد والتآكل
٤٦٨	التدوير أثناء الاستبدال
٤٦٨	العمر
٥٧٥	المواصفات
٤٧٨	النزاع والتركييب
٤٦٨	تخزين

٤٦٩	تسميات الأبعاد
٥٧٥	جدول ضغط الإطارات
٤٦٩	فئة السرعة
٤٧١	مؤشرات اهتراء المداس
٤٦٨	يُنصح به
٣٥٣	إطفاء المحرك
٣٩٠ . ٣٨٧	إعادة التجديد
١٧٨	إعادة تدوير الهواء
٧٤	إعادة ضبط، عداد مسافات الرحلة
١٤٤	إعادة ضبط مرايا الأبواب
	إعدادات
١١٢	إعادة الضبط
١١٢	الفئات
١١١	سياقي
٤٤٤ . ٤١٤	إعدادات الصوت
٤٤٤	الرسالة النصية
٤٢٦ . ٤٢٤	تشغيل الوسائط
٤٤٥	هاتف
٣٥٣	إيقاف تشغيل المحرك
	آ
٤٢	آلية شد حزام الأمان
٤٣	إعادة الضبط

٥٣٨	الإنارة، استبدال اللمبة	الأحكام والشروط	
٥٤٠	ضوء الفرامل	الخدمات	
٥٣٩	مؤشر الاتجاه الخلفي	المستخدم	٤٧١
٥٤٢	مصابيح، المواصفات	الأسطح الزلقة	٤٣٩
٥٤١	مصباح الضباب الخلفي	الإسعاف الأولي	٤٥٦ . ٧٩
٤٤٨	الإنترنت، راجع السيارة المتصلة بالإنترنت	الإضاءة	١١٢
	الأوزان	Position lamp	١١١
٥٦٤	وزن الخدمة	أزرار التحكم، العدادات، شاشة العرض	١١٧
٤٠٨	الاسترداد	إضاءة الاقتراب	
٣٨٢	الاقتصاد في القيادة	إضاءة الوصول إلى المنزل	٢٥٠
٣٨٣	الانزلاق	أضواء الإنعطاف	٢٧٤
	البطارية	إعدادات	١٢٩
٥٢٥	إعادة التدوير	الإضاءة المنحنية النشطة	
٥٢٤	الرموز على البطارية	الضوء الخافت	٢٤٦
٥٢١	الصيانة	الضوء العالي	٥٦٢
٣٩٧	بدء التشغيل بمساعدة بطارية أخرى	الضوء العالي الأوتوماتيكي	٣٩٩
٥٢١	بطارية	ضوء الفرامل	٥٦٢
٥٢٣	مساعدة	عناصر التحكم	
	البوصلة	في مقصورة الركاب	٤٩٢
٤١١	المعايرة	مؤشرات الاتجاه	٤٩٣
١٦١	اليوق	مؤشرات تحذير الخطر	٤٩٦
٣٦	البيئة	مصابيح التشغيل في النهار	٤٩٤
	البيانات	مصابيح فرامل الطوارئ	٤٩٤
٥٠٨	النقل بين السيارة والورشة	مصباح الضباب	٤٩٧
٣٢	تسجيل	مصباح الضباب الخلفي	٤٩٣
٥٠٨	التحديثات عن بُعد	وضعيّات المصابيح	
		الإضاءة المنحنية النشطة	

٥٤٦ .٥٤٥ .٥٤٤ .٥٤٣ .٥٤٢	الفرش	التحميل		التحذير من الاصطدام
٥٥١ .٥٥٠ .٥٤٩ .٥٤٨ .٥٤٧	غسيل السيارة	حلقات تثبيت الحمولة	٢٨٨	مع Pilot Assist
٥٥٥ .٥٤٣ .٥٤٢	فرش منسوج	حمولة طويلة	٢٨٨	مع مثبت السرعة التكييفي
١٧٠ .١٦٩	التهوية	عام	٣٠٥	من الخلف
١٨٥	التهيئة المسبقة	التدفئة	١٧٨	التحكم التلقائي في المناخ
١٨٥	التشغيل/الإيقاف	المقاعد	٢٣٩	التحكم بالانزلاق
١٨٦	الموقت	عجلة القيادة	١٧٤ .١٦٤	التحكم في المناخ
٣٨٣	التوصيات خلال القيادة	نوافذ	١٨٢	التحكم في المروحة
٣٧٦	التوقف التلقائي للمحرك	التزود بالوقود	١٨٤ .١٨٣	التحكم في درجة الحرارة
١٨٩	توقف تلقائي	AdBlue	١٨٥	الركن
١٨٩	الحفاظ على راحة المناخ	التعبئة	١٧٤	الشاشة المركزية
١٨٩	التشغيل/الإيقاف	غطاء خزان الوقود	١٦٥	المستشعرات
١٤٠	الحماية من الانحشار	التشخيص	١٧٤	المقعد الخلفي
١٤٠	إعادة ضبط	عبر Wi-Fi الورشة	١٦٤	المناطق
٢٣٩	الحماية من انقلاب السيارة	التشميع	١٦٦	تحكم صوتي
٣٨	الحوادث، راجع "التصادم"	التطبيقات	١٧٨	تنظيم أوتوماتيكي
٤٧٠	الحواف	التعرف على الصوت	١٦٥	درجة الحرارة الخبيرة
٥٥١	أبعاد	إعدادات	٣٨١	التحكم في النزول من التل
٥٦٧	التنظيف	استخدام	٣٨٢	التشيط بواسطة زرّ الوظائف
٣٨٩	الخارج	التحكم في المناخ	٢٣٩	التحكم في جر المحرك
٣٧٠	الخزان فارغ	الراديو والوسائط	٣٨٠	التحكم في خفض السرعة
٣٧٠	الديزل	هاتف	٣٨٠	التشيط بواسطة زرّ الوظائف
٣٨٨	الدفغ بجميع العجلات (AWD)	التنظيف	٣٧٣	التحكم الاقتصادي بالمناخ
	الدفغ بجميع العجلات، (AWD)	أزمة الأمان	٣٩٠	التحكم بالانبعاثات
	الديزل	الحواف		
		الشاشة المركزية		
		الغسل الأوتوماتيكي للسيارة		

	الصيانة	٥٧١ .٥٦٩	الزيت، راجع كذلك "زيت المحرك"	٤٢٣	الراديو الرقمي (DAB)
٥٥٢	مقاومة الصدأ	٧٥	الساعة، ضبط	١١٧ .٨٥	الرسائل في شاشات العرض
	الضباب	١٩٣	السخان الإضافي (المدفأة الإضافية)	١١٨ .٨٦	إدارة
٥٤٩ .٥٤٧	تكثيف في المصابيح الأمامية	٤٠١ .٣٩٦	السخونة الزائدة	١١٨ .٨٧	محفوظ
١٢٩	الضوء الخافت	٥٧٦	السرعة القصوى		الرسائل والرموز
١٣٠ .١٢٩	الضوء العالي	٢٨٩	السرعة المخزّنة	٣٠٩	BLIS
١٣٠	الضوء العالي الأوتوماتيكي	٣٨	السلامة	٢٥٣	City Safety
٣٨٤	الطرق المغمورة بالمياه	٣٨	الحمل	٣١٥	Cross Traffic Alert
	العجلات	٥٧٣ .٥٧٢ .٥٧١	السوائل والزيوت	٢٨٦	Pilot Assist
٤٧٨	النزع والتركيب	٤٤٨	السيارة المتصلة بالإنترنت	٣٤٩	الكاميرا ووحدة الرادار
٤٨٤	سلاسل الجليد	٤٥٢	لا يوجد اتصال أو الاتصال ضعيف	٣٠٤	المساعدة عن حدوث خطر تصادم
٤٨١	العجلة الاحتياطية		الشاشة المركزية	٢٧٦	تثبيت السرعة التكيّفي
٤٨٢	إدارة	١١١ .١١٠	إعدادات	٣٢٨	كاميرا مساعد الركن
	العدادات	١٠٩	إيقاف وتعديل مستوى الصوت	٢٩٦	مساعد الحارة
٧٢	مقياس الوقود	١٧٤	التحكم في المناخ	٣٢٠	مساعد الركن
١١٠	العرض العلوي	١٠٢ .٩٧ .٩٤ .٩١	التشغيل	٣٣٦	مساعد الركن النشط
	العلامات	٥٤٣	التنظيف	٢٤٢	نظام التحكم بالسحب والثبات
٥٦٠	موضع	١١٨ .١١٧	الرسائل		الركن
٥٥١ .٥٥٠ .٥٤٩ .٥٤٨ .٥٤٧	العناية بالسيارة	١٠٢	الرموز في شريط الحالة	٣٦١	على التلال
٥٤٥	فرش جلد	١٠٩	تغيير المظهر	٣٢٩	الركن المتوازي
٣٦٤	العودة للمنزل ببطء	٩٤	شاشات العرض		الرموز والرسائل
	الغاسلات	١٠٠	عرض الوظائف	١٠٢	حقل حالة الشاشة المركزية
١٥١	الزجاج الأمامي	١٠٤	لوحة المفاتيح	١٩٠	مناخ الركن
١٥١	المصابيح الأمامية	٨٩	نظرة عامة	١٤٠	الزجاج، رقائقي/معزّز
١٥٣ .١٥٢	النافذة الخلفية	٤٤٧	الشهادة		الزجاج الأمامي
٥٥٦	سائل الغسل، التعبئة			١٨٠	التدفئة
				١٤٠	الزجاج الرقائقي

١٩١	المدفأة	٢٢٣ . ٢٠٠	القفل/فتح القفل	٥٥٠	الغسيل عالي الضغط
١٩٣	المدفأة الإضافية		باب صندوق الأمتعة	٢٩٠	الفاصل الزمني بين سيارتك والسيارة التي أمامك
١٩٢	مدفأة الوقوف	٢٢٦	القفل التلقائي	٣٥٦	الفرامل
١٩٣	المدفأة الإضافية	٢٣٢	القفل الخاص	٣٦٢	أوتوماتيكي أثناء التوقف
٤٨٠	المرفاع	٢٣٢	التنشيط/إلغاء التنشيط	٣٥٨	الصيانة
	المروحة	٢٢٤	القفل المركزي	٢٩٢	الفرملة الأوتوماتيكية مع مثبت السرعة التكيّفي
١٨٢	التحكم		القيادة	٢٩٢	الفرملة التلقائية مع Pilot Assist
١٧٠	توزيع الهواء	٤٠١	مع مقطورة	١٣٤	ضوء الفرامل
١٧٠	فتحات التهوية	٣٩٦	نظام التبريد	٣٥٨	على الطرق الرطبة
٣٩٧	المساعدة على بدء التشغيل	٣٨٢ . ٣٧٣	القيادة الاقتصادية	٣٥٨	على الطرق المعبّدة بالحصى
٢٩٩	المساعدة عن حدوث خطر تصادم	٣٨٣	القيادة خلال الشتاء	٣٥٩	فرامل الوقوف
٣٠٠	التنشيط/إلغاء التنشيط	٤٨٣	الإطارات الشتوية	١٣٤	مصابيح فرامل الطوارئ
٣٠٤	الرموز والرسائل	٤٨٤	سلاسل الجليد	٣٥٦	نظام الفرامل
٣٠٣	المحدوديات	٣٨٤	القيادة في الماء	٣٥٦	نظام الفرامل المانعة للانغلاق، ABS
٣٠١	عند حدوث خطر تصادم أمامي		القيادة مع مقطورة	٣٥٧	نظام مساعد الفرملة وBAS
٣٠٢	عند حدوث خطر تصادم خلفي		حمولة كرة القطر	٣٦٢	الفرامل التلقائية
٣٠٠	في حال حدوث خطر الانحراف عن الطريق	٥٦٥	سعة القطر	٣٦٢	التنشيط/إلغاء التنشيط
٧٢	المسافة المقطوعة بالأميال	٥٦٥	الكونسول النفقي	٣٦٣	بعد التصادم
	المستشعرات	٤٩٣	اللغة	٢٣٨	دعم السائق
١٦٥	التحكم في المناخ	١١٠	المحرك	٣٥٩	الفرامل اليدوية
١٦٨	جودة الهواء		البدء	٤٣٠ . ٤٢٨	الفيديو
٣٣٧	وحدة الرادار	٣٥٢	السخونة المفرطة	٤٢٩	إعدادات
٣٤٥	وحدة الكاميرا	٣٩٦	تعطيل		القرص الصلب
١٤٩	المسح المنقطع	٣٥٣	المحرك	٤٥٥	المساحة
	المصابيح		بدء/إيقاف الوظيفة	٤٠٨ . ٤٠٥	القطر
٥٤٢	المواصفات	٣٧٥			القفل
٥٣٨	تغيير			١٩٩	القفل/فتح القفل

١٤٠	النوافذ والزجاج	١٥٦	المقعد الأمامي، يدوي	٤٠٤	مقطورة
٤٣٩	الهاتف المحمول، راجع "الهاتف"		المقعد الخلفي	٥٣٨	موضع
	الهوائي	١٧٤	التحكم في المناخ	٥٢٥	المصاهر
٢٢٣	موضع	١٧٦	التدفئة	٥٣٢	أسفل الدرج الأمامي
١٠٩	الوحدات	١٥٩	خفض مسند الظهر	٥٢٦	استبدال
	الوزن الإجمالي للسيارة	١٦٠	مسند الرأس	٥٢٧	في مقصورة المحرك
٥٦٤	الوسادة الهوائية	١٥٦	المقعد الكهربائي	٣٣	المعلومات الشخصية (سياسة خصوصية العميل)
٤٤	التشغيل/إيقاف التشغيل	٣٤	الملحقات والمعدات الإضافية		المقاعد
٤٧	جانب الراكب	٣٤	تركيب	١٧٦ ، ١٧٥	التدفئة
٤٧ ، ٤٦	جانب السائق		المصلقات	١٥٦	المقعد الأمامي الكهربائي
٤٥	الوسادة الهوائية، راجع "الوسائد الهوائية"	٥٦٠	موضع	١٥٦	المقعد الأمامي اليدوي
٤٤	الوسادة الهوائية الجانبية	١٦٨	المواد التي تؤذي مرضى الحساسية والربو.	٣٩	الوقاية من شد الرقبة
٤٩	الوقاية من شد الرقبة		الموازن	١٥٧	وضعية التخزين
٣٩	الوقود	٤٠٣	المقطورة	٤٩٤	المقبس الكهربائي
٣٨٨ ، ٣٨٧ ، ٣٨٦	استهلاك الوقود		الموافقة على النوع	٤٩٥	استخدام
٥٧٤	المعرف	٣٣٨	نظام المراقبة	١٥٦	المقعد، راجع "المقاعد"
٣٨٨	انبعاثات ثاني أكسيد الكربون (CO2)	٢٠٨	نظام المفاتيح في جهاز التحكم عن بعد		المقعد الأمامي
٥٧٤	انبعاث ثاني أكسيد الكربون	١٨١	النافذة الخلفية	١٧٤	التحكم في المناخ
٥٧٤		١٥٣ ، ١٥٢	التدفئة	١٧٦ ، ١٧٥	التدفئة
		١٥٣ ، ١٥٢	الغاسلات	١٨٢	المروحة
			المساحة	١٨٣	درجة الحرارة
		٣٦٤	النقل	١٥٦	المقعد الأمامي، ألي
		٣٧٩	النقل بالعبارة	١٥٨	أزرار التحكم متعددة الوظائف
		١٤١	النوافذ الكهربائي	١٥٨	التدليك
		١٤٠	الحماية من الانحشار	١٥٨	دعامة أسفل الظهر
		١٤١	فتح وإغلاق	١٥٧	ضبط المقعد
				١٥٧	وضعية التخزين

ب

	باب صندوق الأمتعة
٢٢٧	الطاقة
٢٣٠	الفتح/الإغلاق بحركة قدم

٢٣٩	تحذير السرعة، عموميات
	تحذير المسافة
٢٩٠	الفصل الزمني المحدد
٣٥٢	تشغيل السيارة
١٤٥	تشغيل سقف البانوراما
٥٠، ٤٤، ٤٠، ٣٨	تصادم
٥٦٠	تصميمات النوع
١١١	تغيير المالك
٢٨٩	تغيير المركبة المستهدفة
٤٦٩	تقييم السرعة، الإطارات
٥٥٠، ٥٤٩، ٥٤٨	تكثيف في المصابيح الأمامية
١٨٤	تكيف الهواء
	تكيف الهواء، السائل
٥٧٣	مستوى الصوت والدرجة
٥٤٧	تلميع
٥٥١	تنظيف حافات العجلات
٥٥٠	تنظيف شفرات الماسحة
١٦٩	توزيع الهواء
١٧٩	إزالة الصقيع
١٧٨	إعادة تدوير
١٧٠	تغيير
١٧١	جدول الخيارات
١٧٠، ١٦٩	فتحات التهوية
٤٩٨	توصيات التحميل

	ت
١٩٦	تأكيد القفل
١٩٧	ضبط
	تثبيت السرعة
٢٦٨	تعطيل
٢٦٩	تنشيط السرعة التكيفي
٢٩٠	إعداد الفترة الزمنية الفاصلة
٢٧٣	إيقاف التشغيل
٢٧٤	استكشاف المشكلات وحلها
٢٨٧	التجاوز
٢٧٦	الرموز والرسائل
٢٨٩	السرعة المحفوظة
٢٩٢	الفرامل الأوتوماتيكية
٢٧٤	المحدوديات
٢٨٨	تحذير
٢٨٩	تغيير الهدف
٢٧٥	تغيير وظيفة تثبيت السرعة
٢٧٢	تنشيط
٢٧٠	عناصر التحكم
٢٧٣	وضع الاستعداد
٢٧١	وضع شاشة العرض
٣٥٥	تجاوز قفل الكحول
٤١٥	تجربة الصوت
٣٢	تحديثات البرامج
٥٠٩	تحديثات النظام
٤٦٨	تحديد VOL

٢٢٣، ٢٠٠	القفل/فتح القفل
٢٢٥	فتح القفل من الداخل
٢٢٧	باب صندوق الأمتعة الألي
	بدء/إيقاف
٣٧٧	إيقاف التشغيل
٣٧٦	القيادة
٣٧٧	المحدوديات
٣٧٥	وظيفة السيارة
٣٥٢	بدء المحرك
٥١	بعد التصادم
٤٨١	براغي العجلة
٤٨١	براغي العجلة القابلة للقفل
٥٠٨	برنامج الخدمة
٥٢١، ٣٩٧	بطارية
٣٩٧	فرط التحميل
٥٢٣	بطارية المؤازرة
٢٠٢	بطارية مفتاح ضعيفة
٤٥١	بطاقة SIM
٥٤٦، ٥٤٥، ٥٤٤، ٥٤٣، ٥٤٢	يقع
٣٨٧	بنزين
١٦١	بوق

٤٠٦	حلقة القطر
٣٠٠	حماية الانطلاق على الطريق
٥٦٤	حمولة السقف، أقصى وزن

خ

٥٧٢	خزان الوقود
٤٩٩	مستوى الصوت
٢٠	خطافات التحميل
	خيار/ملحق

د

٣٨٧	درجة الأوكتان
	درجة الحرارة
١٨٤ . ١٨٣	التحكم
١٦٥	خبير
	درجة حرارة المحرك
٣٩٦	عالي
٣٩٦	درجة حرارة المحرك مرتفعة
٢٠	دليل المالك
٢٢	العلامة البيئية
١٧	في الشاشة المركزية
١٩	في المحمول

ح

٧٢	حاسوب الرحلات
٧٣	عرض في شاشة السائق
٥١٠	حالة السيارة
٤٧٦	Tyre pressure
٤٩٩	حاملات الأمتعة
٤٩٩	حامل الحقائب
٤٠٥	حامل الدراجات الهوائية
	مجوهر في قضيب القطر
٥٠٣	حامل للمعاطف
	حجرة المحرك
٥١٧	زيت المحرك
٥٢٠	سائل التبريد
٥١٦	نظرة عامة
٥١٠	حجز الخدمة والإصلاح
	حجيرة الحمولة
٥٠٣	الشبكة الواقية
٤٠	حزام الأمان
٤٢	آلية شد حزام الأمان
٣٨	الحمل
٤١	ربط الإبزيم/فك الإبزيم
٤٣	منبه حزام الأمان
٤٠	حزام الأمان، راجع "أحزمة الأمان"
	حلقات تثبيت الحمولة
٥٠٠	صندوق الأمتعة

	توصيل السيارة بالإنترنت
٤٤٩	عبر الهاتف (البلوتوث)
٤٤٩	عبر جهاز محمول (شبكة WiFi)
٤٥٠	عبر مودم السيارة
٤٥٢	لا يوجد اتصال أو الاتصال ضعيف

ج

٥٧٥	جدول ضغط الإطارات
	جهاز التحكم عن بعد، HomeLink®
٤٠٨	قابل للبرمجة
٤١٨	جهاز الراديو
٤٢١	إعدادات
٤٢٣	البث الصوتي الرقمي (DAB)
٤٢٠	البحث عن محطة إذاعية
٤١٨	البده
١٢٢	تحكم صوتي
٤١٩	تغيير تردد الراديو والمحطة الإذاعية
	جهد كهربائي منخفض بالبطارية
٣٩٧	بطارية
١٦٨ . ١٦٧	جودة الهواء
١٦٨	الحساسيات والريو
١٦٩	مرشح غرفة الراكب

٢٣٦	وضع الإقفال الشامل
٢٣٦	إيقاف تشغيل
س	
٥١٥	سائل التبريد
٥٧٣	نظام التحكم بالمناخ
	سائل الفرامل
٥٧٢	الدرجة
٤٨٥	سائل منع التسرب
٥٠	ستائر الحماية / الستائر القابلة للانتفاخ
٥٠	ستائر قابلة للانتفاخ
	ستارة النافذة
١٤٠	الحماية من الانحشار
١٤٨ ، ١٤٥	سقف البانوراما
٤٧١	سطح المداس
٥٦٥	سعة القطر وحمل كرة القطر
١٤٥	سقف البانوراما
١٤٠	الحماية من الانحشار
١٤٨	ستارة النافذة
١٤٦	فتح وإغلاق
١٤٧	وضع التهوية
٤٨٤	سلاسل الشتاء
٥٢	سلامة الأطفال

٥٥٣	رموز اللون
ز	
٥٧١ ، ٥١٧	زيت المحرك
٥١٨	التحقق والتعبئة
٥٦٩	الدرجة والحجم
٥٧١	ظروف القيادة القاسية
	زيت ناقل الحركة
٥٧٢	الدرجة
ز	
٢٣٣	إبذار
٢٣٤	إيقاف تشغيل
٢٣٤	مستشعرات الحركة والإمالة
٢٣٥	مستوى الإبذار المخفض
٥٧١	سائل التبريد
٥٢٠	التعبئة
٥٥٦ ، ١٤٩	سائل الغسل
٣٦٤	صندوق تروس يدوي
٥٧٢	زيت
٢٠٧	مانع الحركة
٤٢١	معلومات مرورية

	دون مفتاح
٢٢٢	إعدادات
٢٢١	الأسطح العاملة باللمس
٢٢١	القفل/فتح القفل
	ديزل
٣٨٩	نفاد الوقود
ر	
٣٨٦	راحة الوقود
٥٠٥	رف الأمتعة
٥١٢	رفع السيارة
٣٥	رقم التعريف
٤٥١	رمز PIN
٢٣٢	القفل الخاص
٢٣٢	رمز الأمان
٥٥٣	رمز اللون، الطلاء
٥٥٣	رمز ملون، طلاء
	رموز
٦٩	ديناميكي
٧٨	رموز التحذير
٧٦	رموز التحكم
٧٨	رموز التحذير
٣٨	السلامة
٧٦	رموز التحكم

٣٧١	ضبط خصائص القيادة
١٦٢	ضبط عجلة القيادة
٥٧٥ ، ٤٧٣	ضغط ECO

ض

٤٨٥	طقم إصلاح الثقوب للطوارئ
٤٨٥	استخدام
٤٨٩	نفخ الإطارات
٥٠٦	طقم الإسعافات الأولية

ط

١٦٢ ، ١٦١	عجلة القيادة
١٧٧	التدفئة
١٦٢	ضبط عجلة القيادة
١٦١	لوحة المفاتيح
١٦١	محرك التوجيه
٧٤	عداد مسافات الرحلة، إعادة ضبط
٧٢	عداد مسافة الرحلة
٥١٨	عصا القياس، إلكترونية
٣٨٣	عطللة السيارة
٤٧١	عمق المداس

ع

١٤٩	شفرتا الماسحة
٥٥٤	استبدال
٥٥٥	وضع الخدمة

ص

٤٩٧	صندوق الأمتعة
١٣٧	الإضاءة
٥٠٥	رف الأمتعة
٤٩٥ ، ٤٩٤	مقبس كهربائي
٥٠٠	نقاط التثبيت
٣٦٤	صندوق التروس
٣٦٩ ، ٣٦٦ ، ٣٦٥	أوتوماتيكي
٣٦٤	يدوي
٣٦٦ ، ٣٦٥	صندوق التروس الألي
٣٦٩	الضغط للأسفل بالكامل
٥٧٢	زيت
٤٠١	مقطورة
٤٩٦	صندوق الفزازات
٥٢٥	صندوق المصيرتات
٣٦١	صوت التحذير
٤١٤	فرامل الوقوف
	صوت ووسائط

٤٨٣	سُمك الجزء الملامس للأرض من العجلة
	الإطارات الشتوية
٥٧٣ ، ٥٧٢ ، ٥٥٦	سوائل، السعات
	سيارة موصلة بالإنترنت
٥١١	إرسال معلومات السيارة
٥٠٩	تحديثات النظام
٥١٠	حجز الخدمة والإصلاح
٣٣	سياسة الخصوصية (سياسة خصوصية العميل)
٣٣	سياسة خصوصية العميل

ش

٤٤٦ ، ٤٤٥	شاحن الهاتف
	شاشة
٦٩	معلومات السائق
٦٩	شاشة السائق
٧١	إعدادات
٨٥	الرسائل
٨٤	قائمة التطبيقات
٧١ ، ٦٩	شاشة المعلومات
	شبكة
٥٠٣	صندوق الأمتعة
٥٠٣	شبكة الأمان
٥٠٣	شبكة صندوق الأمتعة
١٤٩	شفرات ماسحة الزجاج، سائل غاسلة الزجاج

٣٤٥	المحدوديات
٣٢٢	المواقع وطرق العرض
٣٢٧	تنشيط
٣٢٥	حقوق المستشعر
٣٢٣	خطوط مساعد الركن

ل

٦٩	لوحة العدادات المنمجة
٧١	إعدادات
٦٧ . ٦٦	لوحة العدادات والتحكم
١٠٧ . ١٠٤	لوحة المفاتيح
١٠٧	تغيير اللغة
١٦١	لوحة المفاتيح في عجلة القيادة

م

١٣١	مؤشرات الاتجاه
٤٧١	مؤشرات اهتراء المداس
١٣٤	مؤشرات تحذير الخطر
١٣١	مؤشر الاتجاه
٣٧٠	مؤشر تغيير التروس
٤٦٩	مؤشر حمل الإطار
١٤٩	ماسحة الزجاج الأمامي
١٥١ . ١٥٠	مستشعر المطر

٣٥٩	فرامل الوقوف
٣٥٩	التنشيط/إلغاء التنشيط
٣٦٠	تنشيط أوتوماتيكي
٣٦١	فولتية البطارية منخفضة
٥٤٥	فرش الجلد، إرشادات الغسيل
٥٤٦ . ٥٤٥ . ٥٤٤ . ٥٤٣ . ٥٤٢	فرش السيارة

٣٨١ . ٣٥٦	فرملة المحرك
١٤٩	فوهات الغاسلة، تدفئة
١٤٩	فوهات الغاسلة الساخنة

ق

٣٩٩	قضيب القطر
٣٩٩	المواصفات
٤٠٠	قابل للطّي
٣٥٦ . ٣٥٥	قفل الكحول
١٦٢	قفل عجلة القيادة
٢٣٨	قوة التوجيه، مرتبطة بالسرعة

ك

٢٣٤	كاشف الإماله
٣٢١	كاميرا الرجوع للخلف
٣٢١	كاميرا مساعد الركن
٣٢٨	الرموز والرسائل

٢٣٩	عموميات حول تحذير السرعة
-----	--------------------------

غ

١٥١	غسل الزجاج الأمامي
٥٤٩	غسل السيارة الآلي
٥٥١ . ٥٥٠ . ٥٤٩ . ٥٤٨ . ٥٤٧	غسيل السيارة
٥٤٨	غسيل يدي
٥٠٥	غطاء الحمولة
٥١٥	غطاء المحرك، الفتح

ف

	فتح
	إعدادات
٢٠٠	بواسطة سن المفتاح
٢٠٦	فتحة المسقف
١٤٠	الحماية من الانحنار
	فحص المستوى
٣٧٩	تخفيف الاهتزازات
٥١٨	فحص مستوى زيت المحرك
٣٥٩	فرامل الانتظار الكهربائية
٣٥٦	فرامل القدم

٣٩٠	مرشح السخام	٢٠٧	محول حفاز	٢٠٧	مانع الحركة
٣٩٠	مرشح جسيمات الديدل	٤٠٦	الاسترداد	٢٠٧	مانع الحركة
١٦٩	مرشح غرفة الراكب	٣٩٩	مخفف الاهتزاز	٢٠٧	مانع الحركة للتحكم عن بعد
٥٠٨	مركز التنزيل	١٩٢	مدفأة الوقوف	٣٦٩	مانع ذراع اختيار التروس
٥٠٩	استخدام	١٩٢	مدفأة مقصورة الراكب (مدفأة الوقوف)	٢٦٦	مثبت السرعة
٣٧٠	مساعد اختبار الترس - GSI	١٤٣	مرآة الرؤية الخلفية الداخلية	٢٨٩	السرعة المحفوظة
٤٠٣ ، ٢٤٠	مساعد استقرار المقطورة	١٤٣	تخفيف الإضاءة	٢٦٧	تنشيط
٢٨٧	مساعد التجاوز	٤٧٤	مراقبة ضغط الإطار	٢٦٨	وضع الاستعداد
٢٨٧	تنشيط	٤٧٧	الإجراء	٥٠٦	مثلث التحذير
٢٩٣	مساعد الحارة	٤٧٦	الوضع	١٦٨	مجموعة تنظيف المنطقة الداخلية
٢٩٤	التنشيط/إلغاء التنشيط	٤٧٥	حفظ ضغط جديد للهواء في العجلات		مجموعة نقل الحركة
٢٩٦	الرموز والرسائل	١٤٣	مرايا الأبواب	٣٦٤	صندوق التروس
٢٩٥	المحدوديات	١٤٤	إعادة ضبط	٣٨٧	محتوى الإيثانول
٢٩٥	تحديد خيار المساعدة	١٤٣	تخفيف الإضاءة	٢٦٠	محدد السرعة
٢٩٨	وضع شاشة العرض	١٥٧	وضعية التخزين	٢٦٣	أوتوماتيك
٣١٦	مساعد الركن	١٤٤	مرايا الأبواب الكهربائية القابلة للانكماش	٢٦٢	إيقاف التشغيل
٣١٨	التنشيط/إلغاء التنشيط		مرايا الأبواب والرؤية الخلفية	٢٦٢	إيقاف التشغيل بشكل مؤقت
٣٢٠	الرموز والرسائل	٤١٢ ، ٤١١	البوصلة	٢٨٩	السرعة المحفوظة
٣١٨	المحدوديات	١٨١	التدفئة	٢٦٢	المحدوديات
٣١٧	في الأمام والخلف وعلى الجانبين	١٤٣	باب	٢٦١	تنشيط
٣٢٩	مساعد الركن النشط	١٤٣	تخفيف الإضاءة	٢٦٣	محدد السرعة التلقائي
٣٣٠	استخدام	١٤٣	داخل	٢٦٥	التسامح
٣٢٩	الركن العمودي	١٤٤	زاوية المرايا الخارجية	٢٦٤	التنشيط/إلغاء التنشيط
٣٢٩	الركن المتوازي	١٤٤	قابل للانسحاب كهربائيًا	٢٦٦	المحدوديات
٣٣٦	الرموز والرسائل	٣٨٧	مرشح الجسيمات في البنزين	٣٦٧	محركات عجلة القيادة
٣٣٤	المحدوديات	٥١٧	مرشح الزيت	١٦١	محركات التوجيه على عجلة القيادة
٣٣٣	مغادرة الركن				

٤٧	مفتاح إيقاف تشغيل الوسادة الهوائية للراكب
١٩٧	مفتاح التحكم عن بعد
٢٠٢	استبدال البطارية
٢٠٤	الفقدان
٢٠١	المدى
١١٦	توصيل إلى ملف تعريف السائق
٢٠٥	سن المفتاح القابل للفصل
١٣٧ ، ١٣٦	مفتاح التحكم في المصابيح الأمامية
٤٢١	مفضلات الراديو
٥٦ ، ٥٥ ، ٥٢	مقاعد الأطفال
٥٤	اخفض نقاط التثبيت
٥٦ ، ٥٥	التوجيه/التركيب
٦٢	جدول ISOFIX
٥٩	جدول الموضوع
٦١	جدول بحجم i-Size
٥٨	جدول من أجل نظرة عامة
٥٣	نقاط التثبيت العلوية
٥٤	نقاط تثبيت i-Size/ISOFIX
٥٥٢	مقاومة الصدا
	مقطورة
٤٠٣	الانحراف
٤٠١	القيادة مع مقطورة
٤٠٢	الكابل
٤٠٤	المصابيح
٧٢	مقياس الوقود
٧٦	مقياس درجة الحرارة الخارجية
٥٠٠	مكان تثبيت أدوات التزلج

٧٨	تحذير
٧٨	خطأ في النظام
٧٨	خلل بنظام الفرامل
٧٨	ضغط زيت منخفض
٧٨	فرامل الوقوف معشقة
٧٨	منبه حزام الأمان
٢٣٩	نظام التحكم بالسحب والثبات
١٢٨	مصابيح التشغيل في النهار
١٣٤	مصابيح فرامل الطوارئ
	مصباح الضباب
١٣٢	أمام
١٣٣	خلفي
١٦	معلومات المالك
٣٠٦	معلومات النقطة المحجوبة
٢٥٧	معلومات كاميرا مراقبة السرعة
٢٥٨	التنشيط/إلغاء التنشيط
٢٥٤	معلومات لافتة الطريق
٢٥٧	Sensus Navigation
٢٥٥	التنشيط/إلغاء التنشيط
٢٥٩	المحدوديات
٢٥٧	تحذير السرعة
٢٥٨	تنشيط / إلغاء تنشيط التحذيرات
٢٥٧	معلومات كاميرا مراقبة السرعة
٢٥٥	وضع شاشة العرض
٥٤٩	مغسل السيارات الآلي
١٩٧	مفتاح

	مساعد الفرملة
٣٦٣	بعد التصادم
٣٦٣	مساعد بدء التشغيل على منحدر
	مساعد بدء التشغيل في المرتفعات
٣٦٣	مساعد بدء التشغيل في المرتفعات (HSA)
٢٩٩	مساعدة التوجيه عند خطر التصادم
٢٣٤	مستشعر الحركة
	مستشعر الكاميرا
٣٤٥	راجع "وحدة الكاميرا"
١٥١ ، ١٥٠	مستشعر المطر
٥١٨	مستوى الزيت
٢٣٨	مستوى قوة التوجيه، راجع "قوة التوجيه"
١٦٠	مسند الرأس
	مسند الظهر
١٥٨ ، ١٥٧ ، ١٥٦	المقعد الأمامي والضبط
١٥٩	المقعد الخلفي والخفض
٤٥٤ ، ٤٥٣	مشاركة البيانات
٤٢٦ ، ٤٢٤	مشغل الوسائط
١٢٢	تحكم صوتي
٤٣٢ ، ٤٣١	تنسيقات الملفات المتوافقة
	مصابيح التحذير
٢٨٨	Pilot Assist
٧٨	المولد لا يتشحن
٧٨	الوسائد الهوائية – SRS
٧٨	بطارية الإقلاع لا تشحن
٢٨٨	تثبيت السرعة التكييفي

٦٦	نظرة عامة عن أجهزة القياس
٦٧	سيارة ذات عجلة قيادة يسرى
٤٨٩	سيارة ذات عجلة قيادة يمنى
	نفخ الإطار
	نوع الموافقة
٤١١	HomeLink®

٥

٤٣٨	هاتف
٤٤١	إزالة
٤٤٠	الاتصال تلقائياً
٤٤٠	الاتصال يدوياً
٤٤١	التغيير إلى آخر
٤٤٣	الرسالة النصية
٤٤٤ ، ٤٤٢	المكالمات
١٢٢	تحكم صوتي
٤٣٩	توصيل
٤٤١	قطع الاتصال

٣١٢	نظام التحذير من الاصطدام
٢٤٣	المرور المتعارض من الخلف
	راجع City Safety
٢٣٩	نظام التحكم بالسحب والاستقرار
٢٤٢	الرموز والرسائل
٢٤١	الوضع الرياضي
٣٨٢ ، ٣٨١ ، ٣٨٠	نظام التحكم عند نزول المرتفعات
	نظام التحكم بالمناخ
٥٧٣	سائل التبريد
٣٩	نظام الحماية ضد شد الرقبة
٥٠ ، ٤٩	نظام الحماية من التصادم الجانبي
٣٧٠	نظام الدفع بجميع العجلات
	نظام الفرامل
٥٧٢	سائل
٤١٤	نظام المعلومات الترفيهيه (صوت ووسائط)
١٧٤ ، ١٦٤	نظام تكييف الهواء
٥١٥	الإصلاح
١٦٨	نظام جودة الهواء الداخلي
٢٣٨	نظام دعم السائق
٢٩١	وضع القيادة
٥٢١	نظام كهربائي
٣١٦	نظام مساعد الركن
٢٠٨	نظام مفتاح التحكم عن بعد، النوع المرخص
	نظام منع قفل الكابح
٣٥٦	نظام الفرامل المانعة للانغلاق

١١٤	ملف تعريف السائق
١١٧ ، ١١٥	تعديل
١١٤	حدد
١٨٥	مناخ الركن
١٩٠	الرموز والرسائل
٤٣	منيه حزام الأمان
٥٠٠	من خلال فتحة التحميل
٤٩٤	منفضة السجائر
٥٦٧	مواصفات المحرك
	مودم السيارة
٤٥١	إعدادات
٤٥٠	توصيل السيارة بالإنترنت
٣٥	موصل رابط البيانات
٣٥٤ ، ٣٥٣	موضع الإشعال

ن

	نظام Sensus
٢٩	التوصيل والترفيه
٤٠٣	نظام TSA - مساعد استقرار المقطورة
٢٢١ ، ١٩٩	نظام إعادة القفل الاوتوماتيكي
	نظام التبريد
٣٩٦	السخونة المفرطة

٣٩٤	الرموز والرسائل
٥٧٣	سعة الخزان
٤٣٨ ، ٤٣٦	Android Auto
٤٣٥ ، ٤٣٣	Apple CarPlay
٣٦٢	Auto hold
٣٧٠	AWD، الدفع بجميع العجلات

B

٣٠٦	BLIS
٣٠٧	التشيط/إلغاء التشيط
٣٠٩	الرموز والرسائل
٣٠٨	المحدوديات
	Bluetooth
٤٤٥	إعدادات
٤٣٠	توصيل
٤٤٩	توصيل السيارة بالإنترنت
٤٣٨	هاتف

C

٢٤٣	City Safety
٢٤٦	اكتشاف العقبات
٢٥٣	الرموز والرسائل
٢٥٠	المحدوديات
٢٤٨	المحدوديات في حالة المرور المتعارض

٣٧٣	تغيير
٢٩١	عند استخدام وظيفة دعم السائق
٣٧١	وضع القيادة الفردي
٣٩٧	وضع توفير الطاقة
	وظائف السيارة
١٠٠	في الشاشة المركزية
٣٥٦	وظائف الفرملة
١٩٧	وظيفة التهوية الكاملة
٣٧٥	وظيفة توقف/بدء
١٥١	وظيفة ذاكرة مستشعر المطر
٤٩٣	ولاعة السجائر

٤٠٨	HomeLink®
٤١٠	استخدام
٤٠٩	برنامج
٤١١	نوع الموافقة

A

١٨٤	AC (تكييف الهواء)
٣٩٠	AdBlue
٣٩١	التشغيل
٣٩٢	التعبئة

و

٤٩٧	واقى الشمس
١٣٧	إضاءة المرأة
	واي فاي WiFi
٤٥٣	التقنية والأمان
٤٤٩	توصيل السيارة بالإنترنت
٤٥٣	حذف الشبكة
٤٥١	مشاركة اتصال الإنترنت والنقطة الفعالة
٣٣٧	وحدة الرادار
٣٤٩	الرموز والرسائل
٣٤٨	الصيانة والتنظيف
٣٤٥	المحدوديات
٣٣٨	نوع الموافقة
٣٤٥	وحدة الكاميرا
٣٤٩	الرموز والرسائل
٣٤٨	الصيانة والتنظيف
٣٤٥	المحدوديات
٥٦٤	وزن الخدمة
٣٧٣	وضع ECO (الاقتصادي)
٣٧٥	التشيط بواسطة زر الوظائف
٥٥٥	وضع الخدمة
٥٠	وضع السلامة
٥١	بدء/حركة
٣٧١	وضع القيادة
٣٧٥ ، ٣٧٣	اقتصادي

	K
١٩٧	Key tag
	L
٢٩٣	Lane Keeping Aid راجع "مساعد الحفاظ على الحارة"
٢٤٦	Large Animal Detection (LAD)
	P
٤٧	PACOS (مفتاح إيقاف تشغيل الوسادة الهوائية للراكب)
٣٢٩	Park Assist Pilot
٢٧٧	Pilot Assist
٢٨٧	التجاوز
٢٨٦	الرموز والرسائل
٢٨٩	السرعة المحفوظة
٢٩٢	الفرامل الأوتوماتيكية
٢٨٤	المحدوديات
٢٨٨	تحذير
٢٨٢	تعطيل
٢٨٩	تغيير الهدف
٢٨١	تنشيط
٢٩٠	ضبط الفاصل الزمني
٢٧٩	عناصر التحكم

	F
٢٢	FSC، ملصق بيئي
	G
٤٢٧	Graceno®
	H
٣٨١	HDC
	I
١٦٨	IAQS (نظام جودة الهواء الداخلي)
٥٠	IC (مستأثر قابلة للانفخاخ)
٢٤	ID، فولفو
	IntelliSafe
٢٨	دعم السائق
٤٣٠	iPod®، اتصال
٤٧٤	ITPMS - نظام مراقبة ضغط الإطارات غير المباشر

٢٤٨	المرور المتعارض
٢٤٤	الوظائف الفرعية
٢٤٩	تجنب المناورات المراوغة
٢٤٥	ضبط مسافة التحذير
٢٥٠	فرامل للمركبات القادمة من الجهة المقابلة
١٦٧	Clean Zone
٢٣٩	Corner Traction Control
٣١٢	Cross Traffic Alert
٣١٣	التنشيط/إلغاء التنشيط
٣١٥	الرسائل
٣١٣	المحدوديات
١٦٨	CZIP (مجموعة تنظيف المنطقة الداخلية)

	D
٤٢٩	DivX®
	Drive-E
٢٦	الفلسفة البيئية
٣١٠	Driver Alert Control
٣١١	التنشيط/إلغاء التنشيط
٣١٢	المحدوديات
٣١١	توجيه إلى مناطق الراحة

٤٧٢	Tyre pressure ضبط
٤٧٢	فحص
٤٧٣	ملصق يُظهر الضغط الموصى به

U

٤٣٠	USB مقبس لتوصيل الوسائط
-----	----------------------------

V

٢٤	Volvo ID
٢٤	إنشاء وتسجيل

W

٣٩	WHIPS (نظام الحماية ضد شد الرقبة)
٤٤٦ . ٤٤٥	WPC

٢٨٣	وضع الاستعداد
٢٧٩	وضع شاشة العرض
٢٨٤	وظيفة المساعدة في التوجيه معطلة
١٢٧	Position lamp

R

٣٠٥	Rear Collision Warning المحدوديات
٣٠٥	
٢٣٩	Roll Stability Control

S

٢٥٧	Sensus Navigation معلومات لافتة الطريق
٥٠ . ٤٩	SIPS (نظام الحماية من التصادم الجانبي)
٢٣٩	Spin control

T

٤٨١	Temporary Spare
٢٣٩	Traction control
٢٤٠	Trailer Stability Assist

V O L V O