



# V90

ĪPAŠNIEKA ROKASGRĀMATA





# VÄLKOMMEN!

Mēs ceram, ka braukšana ar Volvo sagādās Jums prieku daudzus gadus. Automašīna ir izstrādāta Jūsu un Jūsu pasažieru drošībai un komfortam. Uzņēmums Volvo cenšas izstrādāt visdrošākās automašīnas pasaulē. Jūsu Volvo ir izstrādāta tā, lai atbilstu visām esošajām drošības un vides aizsardzības prasībām.

Lai jūsu Volvo jums sagādātu vēl vairāk prieka, iesakām izlasīt šajā īpašnieka rokasgrāmatā sniegtos norādījumus un apkopes informā-

ciju. Īpašnieka rokasgrāmata ir pieejama arī kā mobilo ierīču lietotne (Volvo Manual) un Volvo Cars atbalsta vietnē ([support.volvocars.com](https://support.volvocars.com)).

Mēs aicinām ikvienu vienmēr piesprādzēties ar drošības jostu gan šajā automašīnā, gan citās. Lūdzu, nebrauciet, ja atrodaties alkohola vai medikamentu ietekmē — vai ja jūsu spējas vadīt automašīnu ir kā citādi ierobežotas.

# SATURA RĀDĪTĀJS

## ĪPAŠNIEKA INFORMĀCIJA

Īpašnieka informācija	18
Īpašnieka rokasgrāmata centrālajā displejā	19
Navigācija īpašnieka rokasgrāmatā centrālajā displejā	20
Īpašnieka rokasgrāmata mobilo sakaru ierīcēs	22
Volvo Cars atbalsta vietne	23
Īpašnieka rokasgrāmatas lasīšana	23
Īpašnieka rokasgrāmata un vide	25

## JŪSU VOLVO

Volvo ID	28
Volvo ID izveide un reģistrēšana	28
Drive-E — tīrāks braukšanas baudījums	30
IntelliSafe — vadītāja atbalsts un drošība	33
Sensus — tiešsaistes savienojums un izklaide	34
Programmatūras atjauninājumi	37
Datu ierakstīšana	37
Pakalpojumu sniegšanas noteikumi un nosacījumi	38
Klientu konfidencialitātes politika	39
Svarīga informācija par piederumiem un papildaprīkojumu	39
Papildpiederumu uzstādīšana	40
Aprīkojuma pievienošana automašīnas diagnostikas līgzdai	40
Automašīnas identifikācijas numura skatīšana	41
Vadītāja uzmanības novēršana	42

## DROŠĪBA

Drošība	44
Drošība grūtniecības laikā	45
Whiplash Protection System	45
Pedestrian Protection System	47
Drošības jostas	47
Drošības jostu piesprādzēšana un atsprādzēšana	48
Drošības jostu spriegotājs	50
Elektriskā drošības jostu spriegotāja atiestatīšana	51
Durvis un drošības jostu piesprādzēšanas atgādinājums	51
Drošības spilveni	52
Vadītāja drošības spilveni	53
Pasažiera drošības gaisa spilvens	54
Pasažiera drošības gaisa spilvena aktivizēšana un deaktivizēšana*	55
Sānu drošības gaisa spilveni	58
Sānu drošības aizkari	58
Safety mode	59
Automašīnas iedarbināšana un pārvietošana pēc drošības režīma ieslēgšanas	60
Bērnu drošība	61
Bērnu sēdekļi	61
Augšējie stiprinājuma punkti bērnu sēdekļiem	62



Apakšējie stiprinājuma punkti bērnu sēdekļiem	63
i-Size/ISOFIX stiprinājuma punkti bērnu sēdekļiem	63
Bērnu sēdekliša izvietošana	64
Bērnu drošības stiprinājumi	65
Tabula, kurā norādītas bērnu sēdekļu piestiprināšanas vietas, izmantojot automašīnas drošības jostas	67
i-Size bērnu sēdekļu atrašanās vietu tabula	69
ISOFIX bērnu sēdekļu atrašanās vietu tabula	70
Iebūvētais bērnu sēdekļītis*	73
Sēdekļa sēdvirsmas atlocīšana iebūvētajā bērnu sēdekļītī*	74
Sēdekļa sēdvirsmas salocīšana iebūvētajā bērnu sēdekļītī*	75

## DISPLEJI UN BALSS VADĪBA

Vadītāja displeji un vadības slēdži automašīnā ar stūri kreisajā pusē	78	Centrālā displeja pārskats	109
Vadītāja displeji un vadības slēdži automašīnā ar stūri labajā pusē	79	Centrālā displeja pārvaldība	112
Vadītāja displejs	82	Centrālā displeja aktivizēšana un deaktivizēšana	115
Vadītāja displeja iestatījumi	86	Pārvietošanās pa vidējā displeja skatiem	115
Degvielas daudzuma rādītājs	87	Apakšskatu pārvaldība centrālajā displejā	119
Borta dators	87	Funkciju skats centrālajā displejā	122
Brauciena datu attēlošana vadītāja displejā	89	Lietotņu un pogu pārvietošana centrālajā displejā	124
Brauciena odometra atiestatīšana	90	Vidējā displeja statusa joslas simboli	124
Brauciena statistikas attēlošana vidējā displejā	90	Tastatūra centrālajā displejā	126
Brauciena statistikas iestatījumi	91	Tastatūras valodas maiņa centrālajā displejā	129
Datums un laiks	92	Rakstzīmju, burtu un vārdu manuāla ievadīšana centrālajā displejā	129
Āra temperatūras mērierīce	92	Centrālā displeja izskata mainīšana	131
Indikatora simboli vadītāja displejā	93	Sistēmas skaņas izslēgšana un skaļuma mainīšana centrālajā displejā	131
Brīdinājuma simboli vadītāja displejā	95	Sistēmas mērvienību maiņa	132
Vadītāja displeja licences līgums	97	Sistēmas valodas maiņa	132
Lietotņu izvēlne vadītāja displejā	103	Citi iestatījumi centrālā displeja augšējā skatā	132
Lietotņu izvēlnes pārvaldība vadītāja displejā	104	Kontekstuālas iestatīšanas atvēršana centrālajā displejā	133
Paziņojumi vadītāja displejā	105	Lietotāja datu atiestatīšana īpašnieka maiņas gadījumā	134
Ziņojumu pārvaldība vadītāja displejā	106		
Rīcība ar vadītāja displejā saglabātu ziņojumu	107		

Centrālā displeja iestatījumu atiestatīšana	134
Centrālā displeja iestatījumu tabula	135
Vadītāju profili	136
Vadītāja profila atlasīšana	137
Vadītāja profila pārdēvēšana	137
Vadītāja profila aizsardzība	138
Tālvadības pults atslēgas piesaistīšana vadītāja profilam	138
Vadītāju profilu iestatījumu atiestatīšana	139
Ziņojums centrālajā displejā	140
Ziņojumu pārvaldība centrālajā displejā	140
Rīcība ar centrālajā displejā saglabātu ziņojumu	141
Augšējais displejs*	142
Vējstikla displeja aktivizēšana un deaktivizēšana*	143
Vējstikla displeja iestatījumi*	144
Balss atpazīšana	145
Balss atpazīšanas lietošana	146
Tālruņa vadība ar balss atpazīšanu	148
Radio un multivides vadība ar balsi	149
Balss atpazīšanas iestatījumi	150

## APGAISMOJUMS

Gaismu slēdži	152
Apgaismojuma funkciju regulēšana centrālajā displejā	153
Priekšējo lukturu līmeņa regulēšana	154
Gabarītlukturi	155
Dienas gaismas lukturi	155
Tuvās gaismas	156
Tālo gaismu lietošana	157
Aktīvās tālās gaismas	157
Pagrieziena rādītāju izmantošana	159
Aktīvie pagrieziena lukturi*	159
Priekšējie miglas lukturi/līkumu izgaismošanas gaismas*	160
Aizmugurējais miglas lukturis	161
Bremžu signāls	162
Avārijas bremžu signāli	162
Avārijas gaismas signalizācija	162
Mājās nokļūšanas apgaismojuma lietošana	163
Approach light duration	163
Salona apgaismojums	164
Salona apgaismojuma pielāgošana	166

## LOGI, STIKLI UN SPOGUĻI

Logi, stikli un spoguļi	168
Logu un saulesargu aizsardzība pret iespiešanu	168
Aizsardzības pret iespiešanu atiestatīšanas darbības	169
Elektriskie logu pacēlāji	169
Elektrisko logu pacēlāju darbināšana	170
Saulesargu lietošana*	171
Atpakaļskata spoguļi	172
Atpakaļskata spoguļa aptumšošanas pielāgošana	172
Sānu spoguļu saskāršanas regulēšana	173
Panorāmas jumts*	175
Panorāmas jumta atvēršana*	176
Panorāmas jumta* saulesarga automātiska aizvēršana.	178
Logu tīrītāja slotiņas un mazgāšanas šķīdums	179
Vējstikla tīrītāju lietošana	180
Lietus sensora lietošana	181
Lietus sensora atmiņas funkcijas lietošana	182
Vējstikla un priekšējo lukturu skatlotāju lietošana	182
Aizmugurējā loga tīrītāja un skalotāja lietošana	183
Aizmugurējā loga automātiska tīrīšana, braucot atpakaļgaitā	184

## SĒDEKĻI UN STŪRE

Manuāli vadāmi priekšējie sēdekļi	188
Elektriski vadāmi priekšējie sēdekļi*	189
Elektriski vadāmā priekšējā sēdekļa regulēšana*	189
Sēdekļa, sānu spoguļu un vējstikla displeja pozīcijas saglabāšana*	190
Saglabātas sēdekļa, sānu spoguļu un vējstikla displeja pozīcijas lietošana*	191
Priekšējā sēdekļa masāžas iestatījumi*	192
Masāžas iestatījumu regulēšana* priekšējam sēdeklim	193
Priekšējā sēdekļa sēdvirsmas garuma regulēšana*	194
Priekšējo sēdekļu sānu atbalsta regulēšana*	195
Priekšējo sēdekļu gurnu atbalsta regulēšana*	196
Blakussēdētāja sēdekļa regulēšana vadītāja sēdekli*	198
Atzveltnu ielocīšana aizmugurējā sēdekli	199
Aizmugurējā sēdekļa galvas balstu regulēšana	200
Vadības taustiņi uz stūres un skaņas signāls	201
Stūres bloķētājs	202
Stūres regulēšana	202

## KLIMATA KONTROLE

Klimata kontrole	206	Priekšējā sēdekļa ventilācijas aktivizēšana un deaktivizēšana*	222
Klimata zonas	206	Stūres apsildes* aktivizēšana un deaktivizēšana	222
Klimata kontrole — sensori	207	Stūres apsildes automātiskās ieslēgšanās aktivizēšana un deaktivizēšana*	223
Noteiktā temperatūra	207	Automātiskas klimata kontroles aktivizēšana	223
Klimata kontroles vadība ar balsis atpazīšanu	208	Gaisa recirkulācijas aktivizēšana un deaktivizēšana	224
Gaisa kvalitāte	209	Gaisa recirkulācijas laika iestatījuma aktivizēšana un deaktivizēšana	224
Clean Zone*	209	Maks. atkausētāja aktivizēšana un deaktivizēšana	225
Clean Zone Interior Package*	210	Vējstikla apsildes* aktivizēšana un deaktivizēšana	226
Interior Air Quality System*	210	Vējstikla apsildes automātiskās ieslēgšanas aktivizēšana un deaktivizēšana*	227
Gaisa kvalitātes sensora aktivizēšana un deaktivizēšana*	211	Aizmugurējā stikla un sānu spoguļu apsildes aktivizēšana un deaktivizēšana	227
Pasažieru salona gaisa filtrs	211	Aizmugurējā stikla un sānu spoguļu apsildes automātiskās ieslēgšanas aktivizēšana un deaktivizēšana	228
Gaisa plūsmas sadalījums	211	Priekšējo sēdekļu ventilatora līmeņa regulēšana	228
Gaisa plūsmas sadalījuma mainīšana	212	Aizmugurējo sēdekļu ventilatora līmeņa regulēšana*	229
Gaisa ieplūdes atveru atvēršana/ aizvēršana un pagriešana	213		
Gaisa sadales opciju tabula	214		
Klimata kontroles vadības ierīces	217		
Priekšējā sēdekļa apsildes aktivizēšana un deaktivizēšana*	219		
Priekšējā sēdekļa apsildes automātiskās ieslēgšanās aktivizēšana un deaktivizēšana*	220		
Aizmugurējā sēdekļa apsildes aktivizēšana un deaktivizēšana*	220		

Priekšējo sēdekļu temperatūras regulēšana	230
Aizmugurējo sēdekļu temperatūras regulēšana*	231
Temperatūras sinhronizēšana	232
Gaisa kondicionētāja aktivizēšana un deaktivizēšana	233
Klimats stāvēšanas laikā*	233
Sagatavošana*	234
Sagatavošanas ieslēgšana un izslēgšana*	234
Sagatavošanas laika iestatīšana*	235
Sagatavošanas laika iestatījuma pievienošana un rediģēšana*	235
Sagatavošanas laika iestatījuma aktivizēšana un deaktivizēšana*	237
Sagatavošanas laika iestatījuma noņemšana*	237
Klimata komforts stāvēšanas laikā*	238
Klimata komforta ieslēgšana un izslēgšana, novietojot automašīnu*	239
Stāvēšanas klimata kontroles* simboli un paziņojumi	240
Sildītājs*	241
Stāvapsilde*	242
Papildu sildītājs*	243

Papildu sildītāja automātiskās ieslēgšanās aktivizēšana un deaktivizēšana\*

243

## **ATSLĒGA, SLĒDZENES UN SIGNALIZĀCIJA**

Aizslēgšanas apstiprinājums	246
Aizslēgšanas rādījuma iestatījums	247
Tālvadības pults atslēgu;	247
Aizslēgšana un atslēgšana ar tālvadības atslēgu	250
Iestatījumi attālinātai atslēgšanai un atslēgšanai no salona	251
Bagāžas nodalījuma durvju atslēgšana ar tālvadības atslēgu	251
Tālvadības pults atslēgas darbības rādīuss	252
Tālvadības atslēgas baterijas maiņa	253
Papildu tālvadības atslēgu pasūtīšana	257
Red Key — ierobežotas darbības tālvadības atslēga*	257
Red Key* iestatījumi	258
Noņemama atslēgas slēdzošā daļa	259
Aizslēgšana un atslēgšana ar noņemamo atslēgas slēdzošo daļu	260
Imobilizators	262
Tālvadības pults atslēgas sistēmas tipa apstiprinājums	263
Bezatslēgas piekļuve un skārienjutīgās virsmas*	276
Bezatslēgas aizslēgšana un atslēgšana*	277
Bezatslēgas iekāpšanas iestatījumi*	278

Aizmugures durvju bezatslēgas atslēgšana*	278
Iedarbināšanas un aizslēgšanas sistēmu antenu atrašanās vietas	279
Aizslēgšana un atslēgšana no automašīnas salona	280
Bagāžas nodalījuma durvju atslēgšana no automašīnas salona	281
Bērnu drošības slēdžu aktivizēšana un deaktivizēšana	282
Automātiska aizslēgšana braucot	283
Elektriski vadāmo bagāžas nodalījuma durvju atvēršana un aizvēršana*	284
Elektriski vadāmo bagāžas nodalījuma durvju maksimālā atvēruma ieprogrammēšana*	287
Bagāžas nodalījuma durvju vadība ar kājas kustību*	287
Privātā aizslēgšana	289
Privātās aizslēgšanas aktivizēšana un deaktivizēšana	289
Signalizācija*	291
Signalizācijas aktivizēšana un deaktivizēšana*	292
Samazināts signalizācijas līmenis*	293
Vispārējā bloķēšana*	294
Vispārējās bloķēšanas funkcijas īslaicīga* deaktivizēšana	294

## VADĪTĀJA ATBALSTA SISTĒMA

Vadītāja atbalsta sistēma	298	Automātiska bremzēšana, ja ir bloķēts izvairīšanās manevrs ar City Safety	315
No ātruma atkarīgs stūrēšanas spēks	298	City Safety bremzē, konstatējot pretimbraucošus transportlīdzekļus	315
Elektroniskā stabilitātes kontrole	299	City Safety ierobežojumi	316
Elektroniskā stabilitātes kontrole sporta režīmā	300	City Safety paziņojumi	319
Sporta režīma aktivizēšana vai deaktivizēšana elektroniskās stabilitātes kontroles sistēmā	301	Ceļazīmju informācija*	320
Elektroniskās stabilitātes kontroles simboli un ziņojumi	302	Ceļazīmju informācijas funkcijas* aktivizēšana vai deaktivizēšana	321
Connected Safety	303	Ceļazīmju informācijas* attēlojuma režīms	322
Connected Safety aktivizēšana vai deaktivizēšana	304	Ceļazīmju informācija un Sensus Navigation*	324
Connected Safety ierobežojumi	305	Brīdinājums par ātruma ierobežojumu un fotoradaru no ceļazīmju informācijas sistēmas*	324
City Safety™	305	Ceļazīmju informācijas funkcijas* brīdinājumu aktivizēšana vai deaktivizēšana	325
City Safety apakšfunkcijas	307	Ceļazīmju informācijas ierobežojumi*	326
Sistēmas City Safety brīdinājuma attāluma iestatīšana	309	Ātruma ierobežotājs	327
Šķēršļu uztveršana ar City Safety	310	Ātruma ierobežotāja atlasīšana un aktivizēšana	328
City Safety šķērsvirziena satiksmē	312	Ātruma ierobežotāja deaktivizēšana	329
City Safety ierobežojumi šķērsvirziena satiksmē	313	Ātruma ierobežotāja pagaidu deaktivizēšana	329
City Safety — stūrēšanas palīdzība izvairīšanās manevra veikšanai	314	Ātruma ierobežotāja ierobežojumi	330
City Safety stūrēšanas palīdzības ierobežojumi, veicot izvairīšanās darbības	314	Automātiskais ātruma ierobežotājs	330

Automātiskā ātruma ierobežotāja aktivizēšana vai deaktivizēšana	331	Pilot Assist*	346	Braukšanas režīmi, lietojot laika intervālu līdz priekšā braucošajiem transportlīdzekļiem	364
Automātiskā ātruma ierobežotāja pielāgšanas maiņa	332	Sistēmas Pilot Assist* vadības elementi	348	Automātiska bromzēšana ar vadītāja atbalsta funkciju	365
Automātiskā ātruma ierobežotāja ierobežojumi	333	Pilot Assist* attēlojuma režīms	349	Joslas saglabāšanas palīgsistēma	366
Kruīzkontrolē	333	Pilot Assist* atlasīšana un aktivizēšana	350	Joslu palīdzības funkcijas aktivizēšana vai deaktivizēšana	368
Kruīza kontroles atlasīšana un aktivizēšana	335	Pilot Assist* deaktivizēšana	351	Joslu palīdzības opcijas atlasīšana	368
Kruīza kontroles deaktivizēšana	335	Pilot Assist* gaidīšanas režīms	352	Joslas saglabāšanas palīgfunctijas ierobežojumi	368
Kruīza kontroles gaidīšanas režīms	336	Stūrēšanas palīdzības ar Pilot Assist* īslaicīga deaktivizācija	353	Joslas saglabāšanas palīgfunctijas simboli un paziņojumi	370
Adaptīvā kruīza kontrole*	337	Pilot Assist* ierobežojumi	353	Joslas ievērošanas palīgfunctijas attēlojuma režīms	372
Adaptīvās kruīza kontroles vadības elementi*	338	Pilot Assist* simboli un ziņojumi	356	Stūrēšanas palīdzība sadursmes riska gadījumā	373
Adaptīvās kruīza kontroles attēlojuma režīms*	339	Atbalsts braukšanai pagriezienos*	357	Stūrēšanas palīdzības funkcijas sadursmes riska gadījumā aktivizēšana vai deaktivizēšana	374
Adaptīvās kruīza kontroles atlasīšana un aktivizēšana*	340	Pagriezienu atbalsta funkcijas* aktivizēšana vai deaktivizēšana	358	Stūrēšanas palīdzība, ja ir risks izbukt no joslas	374
Adaptīvās kruīza kontroles deaktivizēšana*	341	Pagriezienu atbalsta funkcijas ierobežojumi*	358	Stūrēšanas palīdzība, ja ir frontālas sadursmes risks	375
Adaptīvās kruīza kontroles deaktivizēšana*	341	Apdzīšanas palīdzība*	359	Stūrēšanas palīdzība, ja ir aizmugurējās sadursmes risks*	376
Adaptīvās kruīza kontroles gaidīšanas režīms*	341	Apdzīšanas palīdzības lietošana	359	Stūrēšanas palīdzības ierobežojumi sadursmes riska gadījumā	377
Adaptīvās kruīza kontroles ierobežojumi*	343	Vadītāja atbalsta funkcijas brīdinājums sadursmes riska gadījumā	360	Simboli un ziņojumi stūrēšanas palīdzībai sadursmes riska gadījumā	378
Pārlēgšanās starp kruīza kontroli un adaptīvo kruīza kontroli* centrālajā displejā	344	Mērķa maiņa ar vadītāja atbalsta funkciju	361		
Adaptīvās kruīza kontroles simboli un ziņojumi*	345	Vadītāja atbalsta saglabātā ātruma iestatīšana	362		
		Laika intervāla iestatīšana līdz priekšā braucošajam transportlīdzeklim	363		

Rear Collision Warning*	379	Stāvvietā novietošanas palīgsistēmas ierobežojumi	396	Kameras un radara bloka ierobežojumi	427
Rear Collision Warning* ierobežojumi	379	Automašīnas novietošanas sensoru simboli un paziņojumi	398	Kameras un radara bloka ieteicamā apkope	430
BLIS*	380	Stāvvietā novietošanas kamera*	399	Simboli un ziņojumi par kameru un radara bloku	432
BLIS aktivizēšana vai deaktivizēšana	381	Novietošanas palīdzības kameru atrašanās vietas un uzraudzības zonas*	400		
BLIS ierobežojumi	382	Novietošanas palīglinijas novietošanas palīdzības kamerai*	402		
BLIS paziņojumi	383	Novietošanas palīgsistēmas sensoru lauki	404		
Driver Alert Control	384	Novietošanas palīdzības kameras aktivizēšana	406		
Driver Alert Control aktivizēšana vai deaktivizēšana	385	Novietošanas palīgsistēmas kameras simboli un ziņojumi	407		
Atpūtas vietu norāžu atlasīšana, ja ir saņemts brīdinājums no Driver Alert Control	386	Aktīvā stāvvietā novietošanas palīgsistēma*	409		
Driver Alert Control ierobežojumi	386	Novietošanas varianti ar Park Assist Pilot*	410		
Distances brīdinājums*	386	Park Assist Pilot* lietošana	411		
Distances brīdinājuma funkcijas aktivizēšana vai deaktivizēšana	388	Izbraukšana no paralēlās stāvvietas ar Park Assist Pilot*	414		
Distances brīdinājuma ierobežojumi	388	Aktīvās stāvvietā novietošanas palīgsistēmas* ierobežojumi	414		
Cross Traffic Alert*	389	Park Assist Pilot* paziņojumi	417		
Cross Traffic Alert* aktivizēšana vai deaktivizēšana	390	Radiolokācijas bloks	418		
Cross Traffic Alert* ierobežojumi	390	Radara ierīces tipa apstiprinājums	419		
Cross Traffic Alert* ziņojumi	392	Kameras bloks	427		
Stāvvietā novietošanas sistēma*	393				
Park Assist Pilot priekšā, aizmugurē un sānos*	394				
Novietošanas palīdzības sistēmas aktivizēšana vai deaktivizēšana*	396				

## IEDARBINĀŠANA UN BRAUKŠANA

Automašīnas iedarbināšana	436	Automātiskās bremzes aktivizēšana un deaktivizēšana stāvēt	448	Braukšana ar funkciju Start/Stop	466
Automašīnas izslēgšana	437	Palīdzība braukšanas uzsākšanai kalnā	448	Funkcijas Start/Stop deaktivizēšana	467
Aizdedzes pozīcijas	438	Automātiska bremzēšana pēc sadursmes.	449	Funkcijas Start/Stop darbības nosacījumi	467
Aizdedzes režīma atlasīšana	439	Reģeneratīvā bremzēšana*	449	Līmeņa vadība* un amortizācija	469
Alkometrs*	440	Pārnesumkārbā	449	Līmeņa vadības iestatījumi*	472
Alkometra apiešana*	440	Manuālā pārnesumkārbā	450	Ekonomiska braukšana	472
Pirms dzinēja iedarbināšanas ar alkometru*	441	Automātiskā pārnesumkārbā	450	Sagatavošanās ilgam braucienam	473
Bremžu funkcijas	441	Pārnesuma pārslēgšana ar automātisko pārnesumkārbu	451	Braukšana ziemā	474
Kājas bremze	441	Pārnesumu pārslēgšana ar stūres vadības svirām*	454	Ūdens šķērsošana	475
Bremžu spēka palielināšana	442	Pārnesumu pārslēga bloķētājs	456	Degvielas tvertnes durtiņu atvēršana un aizvēršana	475
Bremzēšana uz slapjiem ceļiem	443	Deaktivējiet automātisko pārnesumu pārslēga bloķētāju	456	Degvielas uzpildīšana	476
Bremzēšana uz ceļiem, kas nokaisīti ar smiltīm	443	Strauja paātrinājuma funkcija	457	Rīkošanās ar degvielu	477
Bremžu sistēmas apkope	443	Simboli un ziņojumi par automātisko pārnesumkārbu	458	Benzīndzinējs	478
Stāvbremze	444	Pārnesumu pārslēgšanas indikators	458	Benzīna daļiņu filtrs	479
Stāvbremzes aktivizēšana un deaktivizēšana	444	Pilnpiedziņa*	460	Dīzeļdzinējs	479
Automātiskas stāvbremzes aktivizēšanas iestatījums	446	Piedziņas režīmi*	460	Tukša tvertne un dīzeļdzinējs	481
Automašīnas novietošana stāvēšanai kalnā	446	Piedziņas režīma maiņa*	462	Dīzeļdaļiņu filtrs	481
Ja stāvbremzes darbībā radusies kļūme	446	Braukšanas pozīcija Eco	463	Izmešu vadība ar AdBlue®	482
Automātiskā bremzēšana, kad automašīna stāv uz vietas	447	Piedziņas režīma Eco aktivizēšana un deaktivizēšana ar funkciju pogu	465	AdBlue® lietošana	483
		Funkcija Start/Stop	465	AdBlue® līmeņa pārbaude un uzpilde	483
				AdBlue® simboli un ziņojumi	486
				Dzinēja un piedziņas sistēmas pārkaršana	488



Startera akumulatora pārmērīga uzlāde	489
Iedarbināšana, izmantojot savienotājpodus un citu akumulatoru	489
Piekabes āķis*	492
Piekabes āķa specifikācijas*	492
Izvirzāmi/ievelkami vilkšanas kronšteinī*	493
Braukšana ar piekabi	495
Piekabes stabilitātes palīgsistēma*	497
Piekabes lukturu pārbaude	498
Uz vilkšanas āķa uzstādīts velosipēda bagāžnieks*	499
Vilkšana	500
Vilkšanas cilpas uzstādīšana un noņemšana	501
Evakuācija	503
HomeLink®*	503
HomeLink®* programmēšana	504
HomeLink®* lietošana	506
HomeLink®* tipa apstiprinājums	507
Kompass*	507
Kompassa aktivizēšana un deaktivizēšana*	507
Kompassa kalibrēšana*	508

## SKAŅA, MULTIVIDE UN INTERNETS

Skaņa, multivide un internets	510
Audio iestatījumi	510
Skaņas pieredze*	511
Aplikācijas	512
Lietotņu lejupielāde	513
Lietotņu atjaunināšana	514
Lietotņu dzēšana	514
Radio	515
Radio ieslēgšana	515
Radio diapazona un radio stacijas maiņa	516
Radiostaciju meklēšana	517
Radio kanālu saglabāšana lietotnē	518
Radio izlase	518
Radio iestatījumi	518
RDS radio	520
Digitālais radio*	521
Saite starp FM un digitālo radio*	521
Mediju atskaņotājs	522
Multivides ierīces atskaņošana	522
Multivides ierīces vadīšana un maiņa	524
Multivides meklēšana	525
Gracenote®	525
CD atskaņotājs*	526

Video	526
Videoklipa atskaņošana	527
DivX® atskaņošana	527
Video iestatījumi	527
Multivide ar Bluetooth®	528
Ierīces pievienošana, izmantojot Bluetooth®	528
Multivides atskaņošana, izmantojot USB portu	528
Ierīces pievienošana, izmantojot USB portu	529
USB ierīču tehniskās specifikācijas	529
Saderīgie multivides formāti	530
Apple® CarPlay®*	531
Apple® CarPlay®* lietošana	531
Apple® CarPlay®* iestatījumi	533
Padomi par Apple® CarPlay®* lietošanu	533
Android Auto*	534
Android Auto* lietošana	535
Android Auto* iestatījumi	536
Padomi par Android Auto* lietošanu	536
Tālrunis	537
Tālruņa sākotnējā pievienošana automašīnai, izmantojot Bluetooth	538
Tālruņa automātiska pievienošana automašīnai, izmantojot Bluetooth	540

Tālrūpa manuāla pievienošana automašīnai, izmantojot Bluetooth	540
Ar Bluetooth pievienota tālrūpa atvienošana	541
Ar Bluetooth savienojumu pievienotu tālrūpu pārslēgšana	541
Ar Bluetooth pievienotu ierīču noņemšana	542
Tālrūpa zvanu pārvaldīšana	542
Īsziņu pārvaldīšana	543
Īsziņu iestatījumi	544
Tālrūpu kataloga pārvaldība	544
Tālrūpa iestatījumi	545
Ar Bluetooth pievienotu ierīču iestatījumi	546
Automašīna ar interneta savienojumu*	546
Interneta savienojuma izveide automašīnā, izmantojot tālruni ar Bluetooth savienojumu	547
Interneta savienojuma izveide automašīnā, izmantojot tālruni (Wi-Fi)	548
Interneta savienojuma izveide automašīnā, izmantojot automašīnas modemu (SIM karti)	549
Automašīnas modema iestatījumi*	550
Automašīnas interneta savienojuma kopīgošana, izmantojot Wi-Fi tīklāju	551

Nav interneta savienojuma vai tas ir vājš	552
Wi-Fi tīkla noņemšana	553
Wi-Fi tehnoloģija un drošība	553
Lietotāja noteikumi un nosacījumi un datu kopīgošana	553
Datu kopīgošanas aktivizēšana un deaktivizēšana	554
Datu kopīgošana pakalpojumiem	555
Krātuves vieta cietajā diskā	556
Audio un multivides licenču līgums	557

## **RITEŅI UN RIEPAS**

Riepas	568
Riepu izmēru apzīmējumi	570
Riteņu disku izmēru apzīmējumi	571
Riepu griešanās virziens	571
Riepu protektora nodiluma indikatori	572
Riepu spiediena pārbaudīšana	572
Riepu spiediena pielāgošana	573
Ieteicamais gaisa spiediens rieplāpēs	574
Riepu spiediena uzraudzības sistēma*	575
Jaunas riepu spiediena vērtības saglabāšana uzraudzības sistēmā*	576
Riepu spiediena statusa skatīšana centrālajā displejā*	577
Rīcība zema riepu spiediena brīdinājuma gadījumā	578
Riepu spiediena uzraudzības ziņojumi*	579
Riteņa maiņa	579
Instrumentu komplekts	581
Domkrats*	582
Riteņu skrūves	582
Rezerves ritenis*	583
Rīcība ar rezerves riteni*	584
Ziemas riepas	585
Sniega ķēdes	585
Riepu avārijas remonta komplekts	586

Riepu remonta komplekta lietošana	587
Riepas piepumpēšana ar riepu remonta komplektā iekļauto kompresoru	591

## **IEKRAUŠANA, SĪKLIETU NOVIETNES UN PASAŽIERU SALONS**

Pasažieru salona interjers	594
Tuneļkonsole	595
Elektrības kontaktligzda	596
Elektrības kontaktligzdu lietošana	598
Cimdu nodalījuma lietošana	600
Saulesargi	601
Bagāžas nodalījums	601
Ieteikumi par bagāžas iekraušanu	602
Jumta slodze un bagāžas novietošana uz jumta bagāžnieka	603
Somu āķi	603
Kravas fiksēšanas cilpas	604
Garu priekšmetu lūka aizmugurējā sēdekļī	605
Bagāžas nodalījuma pārsega uzstādīšana un noņemšana*	605
Bagāžas nodalījuma pārsega vadība*	606
Drošības režģu uzstādīšana un noņemšana*	608
Drošības tīkla uzstādīšana un noņemšana*	609
Pirmās palīdzības aptieciņa*	611
Brīdinājuma trijstūris	611

## **TEHNISKĀ APKOPE UN SERVISS**

Volvo apkopes programma	614
Datu pārsūtīšana starp automašīnu un autoservisu, izmantojot Wi-Fi	614
Lejupielādes centrs	615
Sistēmas atjauninājumu pārvaldība Lejupielādes centrā	615
Automašīnas statuss	616
Apkopes un remonta rezervēšana	617
Automašīnas informācijas sūtīšana uz autoservisu	618
Automašīnas pacelšana	620
Klimata kontroles sistēmas apkopes veikšana	623
Vējstikla displejs pēc vējstikla maiņas*	623
Dzinēja pārsega atvēršana un aizvēršana	624
Dzinēja nodalījuma pārskats	625
Dzinēja eļļa	626
Dzinēja eļļas pārbaude un iepildīšana	628
Dzesēšanas šķidrums iepildīšana	629
Akumulators	631
Atbalsta akumulators	633
Simboli uz akumulatoriem	634
Akumulatora pārstrādāšana	635
Drošinātāji un galvenās elektroierīces	635

Drošinātāja nomaiņa	636
Drošinātāji dzinēja nodalījumā	638
Drošinātāji zem cimdu nodalījuma	643
Drošinātāji bagāžas nodalījumā	648
Spuldžu nomaiņa	652
Plastmasas vāciņa noņemšana spuldžu nomaiņai	653
Ārējo lukturu pozīcijas	653
Tuvo gaismu luktura nomaiņa	654
Tālo gaismu luktura nomaiņa	655
Priekšējā avārijas signālluktura/gabarītluktura spuldzes nomaiņa	655
Priekšējā pagriezienu rādītāja spuldzes nomaiņa	656
Atpakaļgaitas spuldzes nomaiņa	657
Aizmugurējā miglas luktura nomaiņa	658
Spuldžu specifikācijas	659
Salona tīrīšana	659
Vidējā displeja tīrīšana	660
Vējstikla displeja tīrīšana*	661
Auduma polsterējuma un griestu apšuvuma tīrīšana	661
Drošības jostu tīrīšana	662
Grīdas paklājiņu un paklājiņu ar logotipu tīrīšana	663
Ādas apšuvuma tīrīšana*	663

Ādas stūres tīrīšana	664
Salona plastmasas, metāla un koka detaļu tīrīšana	664
Automašīnas ārpusē tīrīšana	665
Pulēšana un vaskošana	665
Roku mazgāšana	666
Automātiskā automazgāšana	668
Mazgāšana ar augstspiediena strūklu	669
Stikla tīrītāja slotiņu tīrīšana	669
Ārējo plastmasas, gumijas un dekoratīvo daļu tīrīšana	670
Riteņu disku tīrīšana	671
Pretkorozijas aizsardzība	671
Automašīnas krāsojums	672
Nelielu krāsojuma bojājumu pielabošana	672
Krāsu kodi	673
Tīrītāja slotiņas nomaiņa, aizmugurējais logs	674
Vējstikla tīrītāja slotiņu nomaiņa	675
Tīrītāja slotiņu iestatišana apkopes pozīcijā	676
Apskalošanas šķīduma iepildīšana	677

## TEHNISKIE PARAMETRI

Tipa apzīmējums	680
Izmēri	683
Svars	685
Vilktspēja un piekabes āķa lodes slodze	686
Dzinēja specifikācijas	688
Dzinēja eļļa – specifikācijas	690
Apgrūtinātas braukšanas apstākļi dzinēja eļļai	692
Dzesēšanas šķidrums – specifikācijas	693
Transmisijas šķidrums – specifikācijas	693
Bremžu šķidrums – specifikācijas	693
Degvielas tvertne - tilpums	694
AdBlue® tvertnes ietilpība	694
Gaisa kondicionētājs – specifikācijas	694
Degvielas patēriņš un CO <sub>2</sub> izmeši	697
Apstiprinātie riteņu un riepu izmēri	701
Minimālais atļautais riepu slodzes indekss un ātruma indekss	703
Apstiprinātie spiedieni riepās	705

## **ALFABĒTISKAIS RĀDĪTĀJS**

Alfabētiskais rādītājs

707



ĪPAŠNIEKA INFORMĀCIJA

## Īpašnieka informācija

Īpašnieka rokasgrāmata ir pieejama vairākos dažādos produktu formātos — gan digitālos, gan drukātos. Īpašnieka rokasgrāmata ir pieejama automašīnas vidējā displejā, kā mobilā lietotnē un Volvo Cars atbalsta vietnē. Cimdū nodalījumā ir pieejama Quick Guide un Īpašnieka rokasgrāmatas pielikums, kurā ir norādītas specifikācijas un drošinātāju informācija, kā arī citi dati. Var pasūtīt drukātu īpašnieka rokasgrāmatas versiju.

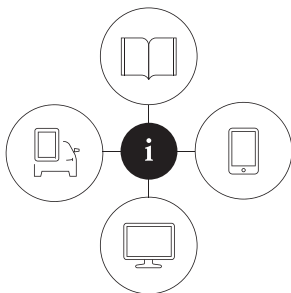

0000003

## Automašīnas vidējais displejs<sup>1</sup>



Vidējā displeja augšējā skatā velciet uz leju un pieskarieties **Īpašnieka rokasgr.** Šeit ir pieejamas vizuālās navigācijas opcijas ar automašīnas eksterjera un interjera attēliem. Informāciju var meklēt, un tā arī ir iedalīta kategorijās.

## Mobilā lietotne

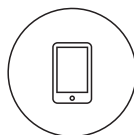

Veikalā App Store vai Google Play meklējiet "Volvo Manual" (Volvo rokasgrāmata), lejupielādējiet lietotni viedtālrunī vai planšetdatorā un atlasiet automašīnu. Lietotnē ir pieejamas video pamācības, kā arī vizuālās navigācijas opcijas ar automašīnas eksterjera un interjera attēliem. Saturā var meklēt, un dažādās sadaļas ir izstrādātas tā, lai vienkāršotu navigāciju

## Volvo Cars atbalsta vietne



Atveriet sadaļu <https://www.volvocars.com/intl/support> un izvēlieties valsti. Šeit varat atrast īpašnieka rokasgrāmatas: gan tiešsaistē, gan PDF formātā. Volvo Cars atbalsta vietnē ir pieejamas arī video pamācības un plašāka informācija un palīdzība par jūsu Volvo un tā lietošanu. Lapa ir pieejama lielākajā daļā tirgu.

## Drukāta informācija

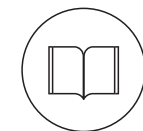

Cimdū nodalījumā atrodas īpašnieka rokasgrāmatas pielikums<sup>1</sup>, kurā ir ietverta informācija par drošinātājiem un specifikācijām, kā arī svarīgas un praktiskas informācijas kopsavilkums.

Arī Quick Guide ir pieejama drukātā formātā — tā palīdz sākt darbu, izmantojot visbiežāk lietotās automašīnas funkcijas.

Atkarībā no izvēlētā aprīkojuma līmeņa, tirgus, u.c., automašīnā var būt pieejama papildu īpašnieka informācija drukātā formātā.

Var pasūtīt drukātu īpašnieka rokasgrāmatu un tās pielikumu. Lai to pasūtītu, sazinieties ar Volvo izplatītāju.

<sup>1</sup> Valstīs, kurās īpašnieka rokasgrāmata nav pieejama vidējā displejā, automašīnas komplektā ir iekļauta pilna drukātās īpašnieka rokasgrāmatas versija.



### ! SVARĪGI

Vadītājs vienmēr ir atbildīgs par drošu automašīnas vadīšanu un spēkā esošo likumu un noteikumu ievērošanu. Ir svarīgi arī, lai automašīna tiktu uzturēta un lietota atbilstoši īpašnieka rokasgrāmatā sniegtajiem Volvo ieteikumiem.

Ja ir neatbilstība starp centrālajā displejā redzamo informāciju un drukāto informāciju, vienmēr spēkā ir drukātā informācija.

### i PIEZĪME

Mainot centrālā displeja valodu, daļa īpašnieka informācijas var būt pretrunā ar valsts vai vietējiem tiesību aktiem vai noteikumiem. Neieslēdziet valodu, ko jums ir grūti saprast, jo pretējā gadījumā jums var būt grūti vēlreiz atrast šo izvēlni.

### Saistītā informācija

- Īpašnieka rokasgrāmatā centrālajā displejā (19 lpp.)
- Īpašnieka rokasgrāmatā mobilo sakaru ierīcēs (22 lpp.)
- Volvo Cars atbalsta vietne (23 lpp.)
- Īpašnieka rokasgrāmatas lasīšana (23 lpp.)

## Īpašnieka rokasgrāmatā centrālajā displejā

Īpašnieka rokasgrāmatas digitālā<sup>2</sup> versija ir pieejama automašīnas vidējā displejā. Digitālajai īpašnieka rokasgrāmatai var piekļūt augšējā skatā, un dažos gadījumos arī kontekstuālajai īpašnieka rokasgrāmatai var piekļūt augšējā skatā.

### i PIEZĪME

Digitālā īpašnieka rokasgrāmatā nav pieejama braukšanas laikā.

## Īpašnieka rokasgrāmatā

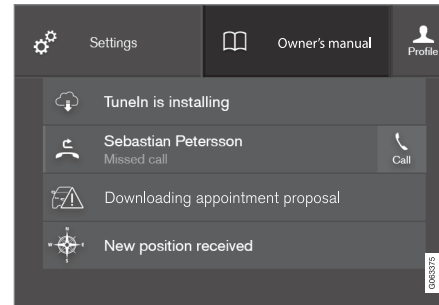

Augšējais skats ar īpašnieka rokasgrāmatas pogu.

<sup>2</sup> Attiecas uz lielāko daļu tirgu.

## ◀ Kontekstuālā īpašnieka rokasgrāmata

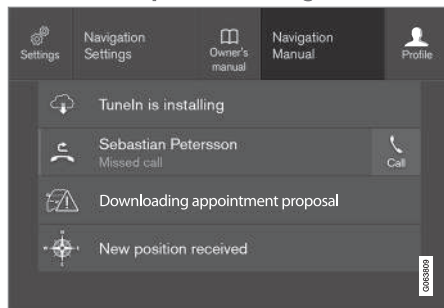

Augšējais skats ar kontekstuālās īpašnieka rokasgrāmatas pogu.

Kontekstuālā īpašnieka rokasgrāmata ir saīsnē uz rakstu īpašnieka rokasgrāmatā, kurā aprakstīta aktīvā funkcija, kas redzama ekrānā. Kad ir pieejama kontekstuālā īpašnieka rokasgrāmata, tā tiek rādīta augšējā skatā pa labi no **īpašnieka rokasgr.**

Pieskaroties kontekstuālās īpašnieka rokasgrāmatas opcijai, tiek atvērts ar ekrānā rādīto saturu saistīts īpašnieka rokasgrāmatas raksts. Piemēram, pieskaroties **Navigācijas rokasgrāmata** — tiek atvērts ar navigāciju saistīts raksts.

Tas attiecas tikai uz dažām automašīnas lietotnēm. Lejupielādētajām trešo pušu lietotnēm, piemēram, nevar piekļūt ar lietotni saistītajiem rakstiem.

## Saistītā informācija

- Navigācija īpašnieka rokasgrāmatā centrālajā displejā (20 lpp.)
- Pārvietošanās pa vidējā displeja skatiem (115 lpp.)
- Lietotņu lejupielāde (513 lpp.)

## Navigācija īpašnieka rokasgrāmatā centrālajā displejā

Digitālajai īpašnieka rokasgrāmatai var piekļūt automašīnas centrālā displeja augšējā skatā. Saturā var meklēt, un dažādās sadaļās ir izstrādātas tā, lai vienkāršotu navigāciju.

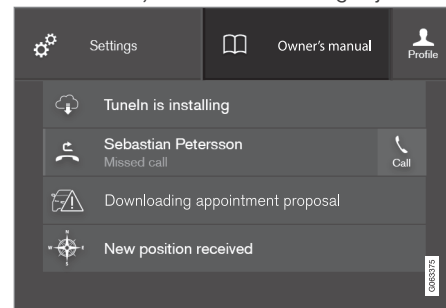

Īpašnieka rokasgrāmatu var atvērt no augšējā skata.

- Lai atvērtu īpašnieka rokasgrāmatu — velciet uz leju centrālā displeja augšējo skatu un pieskaroties **īpašnieka rokasgr.**

Ir vairāki dažādi veidi, kā īpašnieka rokasgrāmatā atrast informāciju. Šīm opcijām var piekļūt no īpašnieka rokasgrāmatas sākumlapas un augšējās izvēlnes.

## Izvēlnes atvēršana augšējā izvēlnē

- Īpašnieka rokasgrāmatas augšējā sarakstā nospiediet ☰.
- > Tiek atvērta izvēlne ar dažādām opcijām informācijas atrašanai:

### Sākumlapa



Pieskarieties simbolam, lai pārietu atpakaļ uz īpašnieka rokasgrāmatas sākuma lapu.

### Kategorijas

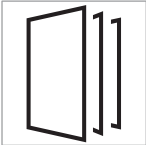

Īpašnieka rokasgrāmatas raksti iedalās galvenajās kategorijās un apakškategorijās. Viens un tas pats raksts var būt vairākās piemērotās kategorijās, lai to varētu vieglāk atrast.

1. Nospiediet **Kategorijas**.
  - > Tiek parādīts galveno kategoriju saraksts.
2. Pieskarieties galvenajai kategorijai (🏠).
  - > Tiek parādīts apakškategoriju (📁) un rakstu (📄) saraksts.
3. Pieskarieties rakstam, lai to atvērtu.

Lai dotos atpakaļ, nospiediet atpakaļ vērsto bultiņu.

## Piedāvātie raksti

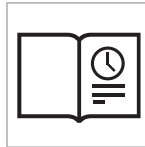

Nospiediet simbolu, lai piekļūtu lapai ar saitēm uz rakstiem, kas var būt noderīgi, lai iepazītu biežāk lietotās automašīnas funkcijas. Rakstiem var piekļūt, arī izmantojot kategorijas, bet tie ir apkopoti

šeit, lai tiem varētu ātri piekļūt. Pieskarieties sadaļai, lai izlasītu to pilnībā.

## Eksterjera un interjera karstvietas

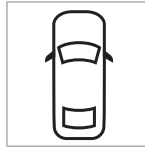

Automašīnas salona un eksterjera pārskata attēli. Dažādas daļas ir apzīmētas ar piekļuves vietām, kas ļauj atvērt sadaļas par attiecīgajām automašīnas daļām.



1. Nospiediet **Exterior** vai **Interior**.
  - > Eksterjera vai salona attēli tiek parādīti ar tā saucamajām karstvietām. Karstvietas ļauj atvērt sadaļas par attiecīgajām automašīnas daļām. Pārvelciet horizontāli pāri ekrānam, lai pārlūkotu attēlus.

2. Pieskarieties karstvietai.
  - > Tiek parādīts virsraksts sadaļai par šo zonu.
3. Pieskarieties virsrakstam, lai atvērtu sadaļu.

Lai dotos atpakaļ, nospiediet atpakaļ vērsto bultiņu.

## Izlasēs



Nospiediet šo simbolu, lai piekļūtu izlasē saglabātajiem rakstiem. Pieskarieties sadaļai, lai izlasītu to pilnībā.

## Rakstu saglabāšana izlasē vai dzēšana no tās

Saglabājiet rakstu izlasē, tā augšējā labajā stūrī nospiežot ☆, kad raksts ir atvērts. Ja raksts ir saglabāts izlasē, zvaigznīte ir aizpildīta: ★.

Lai noņemtu sadaļu no izlasēs, vēlreiz nospiediet pašreizējās sadaļas zvaigznīti.

## Video



Nospiediet šo simbolu, lai skatītu īsus norādījumus videoklipus par dažādām automašīnas funkcijām.

## Information



Pieskarieties simbolam, lai iegūtu informāciju par to, kura īpašnieka rokasgrāmatas versija automašīnā ir pieejama, kā arī citu noderīgu informāciju.

## Meklēšanas funkcijas lietošana augšējā izvēlnē

1. Īpašnieka rokasgrāmatas augšējā izvēlnē pieskarieties . Ekrāna apakšējā daļā tiek parādīta tastatūra.
2. Ierakstiet atslēgas vārdu, piemēram, "drošības josta".
  - > Ievadot burtus, tiek rādīti rakstu un kategoriju ieteikumi.
3. Pieskarieties rakstam vai kategorijai, lai tai piekļūtu.

## Saistītā informācija

- Īpašnieka rokasgrāmatas centrālajā displejā (19 lpp.)
- Tastatūra centrālajā displejā (126 lpp.)
- Īpašnieka rokasgrāmatas lasīšana (23 lpp.)

## Īpašnieka rokasgrāmatas mobilo sakaru ierīcēs

Īpašnieka rokasgrāmatas ir pieejama kā mobilo ierīču lietotne<sup>3</sup> gan veikalā App Store, gan Google Play. Lietotne ir pielāgota izmantošanai viedtālrunos un planšetdatoros.



Īpašnieka rokasgrāmatu var lejupielādēt kā mobilo lietotni vietnē App Store vai Google Play. Šeit redzamais QR kods ļauj uzreiz atvērt šo lietotni. Tā vietā varat arī meklēt "Volvo manual" vietnē App Store vai Google Play.

Lietotne ietver videoklipus, kā arī eksterjera un interjera attēlus, kuros dažādas automašīnas daļas ir iezīmētas kā karstvietas, kas ļauj atvērt sadaļas par attiecīgajām zonām. Saturā var

meklēt, un dažādās sadaļas ir izstrādātas tā, lai vienkāršotu navigāciju.

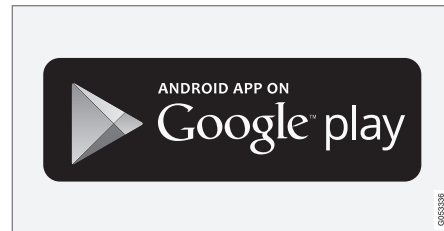
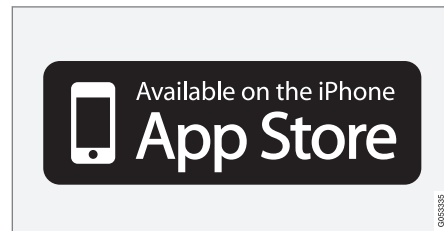

Mobilā lietotne ir pieejama gan vietnē App Store, gan Google Play.

## Saistītā informācija

- Īpašnieka rokasgrāmatas lasīšana (23 lpp.)

<sup>3</sup> Noteiktām mobilajām ierīcēm.

## Volvo Cars atbalsta vietne

Plašāka informācija par automašīnu ir pieejama Volvo Cars tīmekļa vietnē un atbalsta vietnē.

### Atbalsts internetā

Lai piekļūtu atbalsta lapai, apmeklējiet vietni <https://www.volvocars.com/intl/support>. Atbalsta vietne ir pieejama lielākajā daļā tirgu.

Tā ietver atbalstu funkcijām, piemēram, tīmekļa platformas pakalpojumiem un funkcijām, Volvo On Call\*, navigācijas sistēmai\* un lietotnēm. Videoklipi un norādījumi soli pa solim izskaidro dažādas procedūras, piemēram, kā automašīnā izveidot interneta savienojumu, izmantojot mobilo tālruni.

## Lejupielādējama informācija

### Kartes

Automašīnām kas aprīkotas ar Sensus Navigation atbalsta lapā var lejupielādēt kartes.

### Īpašnieka rokasgrāmatas PDF formātā

Īpašnieka rokasgrāmatas ir pieejamas lejupielādēšanai PDF formātā. Atlasiet automašīnas modeli un modeļa gadu, lai lejupielādētu vajadzīgo rokasgrāmatu.

### Kontaktinformācija

Atbalsta vietne ietver klientu atbalsta un tuvākā Volvo izplatītāja kontaktinformāciju.

## Pieteikšanās Volvo Cars vietnē

Izveidojiet personīgu Volvo ID un piesakieties vietnē [www.volvocars.com](http://www.volvocars.com). Kad esat pieteicies, varat skatīt kopsavilkumu par apkopēm, līgumiem un garantijām, kā arī citu informāciju. Šeit ir sniegta arī informācija par jūsu automašīnai pielāgotiem papildpiederumiem un programmatūru.

### Saistītā informācija

- Volvo ID (28 lpp.)

## Īpašnieka rokasgrāmatas lasīšana

Lai labāk iepazītu savu jauno automašīnu, pirms pirmās braukšanas reizes izlasiet īpašnieka rokasgrāmatu.

Īpašnieka rokasgrāmata ļaus iepazīties ar jaunajām funkcijām, izprast, kā rīkoties ar automašīnu dažādās situācijās, un uzzināt, kā izmantot visas automašīnas iespējas. Lūdzu, pievērsiet uzmanību rokasgrāmatā esošajiem norādījumiem par drošību.

Šis īpašnieka informācijas nolūks ir paskaidrot visas iespējamās funkcijas, papildaprīkojuma veidus un piederumus, kas pieejami Volvo automašīnā. Tā nenorāda un negarantē, ka visas šīs funkcijas vai papildaprīkojuma veidi būtu pieejami ikvienā automašīnā. Iespējams, lietotā terminoloģija precīzi neatbilst pārdošanas, mārketinga un reklāmas materiālos izmantotajai terminoloģijai.

Notiek nepārtraukts izstrādes darbs, lai uzlabotu mūsu produktu. Pārveidojumi var nozīmēt, ka īpašnieka rokasgrāmatā iekļautā informācija, apraksti un attēli var atšķirties no automašīnas faktiskā aprīkojuma. Paturam tiesības veikt izmaiņas bez iepriekšēja brīdinājuma.

Neizņemiet šo rokasgrāmatu no automašīnas — ka radīsies problēmas, nebūs pieejama svarīga informācija par to, kur un kā meklēt profesionālu palīdzību.

© Volvo Car Corporation



### ◀ Papildu aprīkojums/piederumi

Papildus informācijai par standarta aprīkojumu, šajā īpašnieka rokasgrāmatā aprakstīts arī papildu aprīkojums (rūpnīcā uzstādīts aprīkojums) un dažādi piederumi (papildu uzlabojumu komplekti).

Publicēšanas brīdī visi zināmie papildaprīkojuma un piederumu veidi ir atzīmēti ar zvaigznīti: \*.

Īpašnieka rokasgrāmatā aprakstītais aprīkojums nav pieejams visās automašīnās - to aprīkojums atšķiras atkarībā no pielāgošanas dažādu valstu tirgu vajadzībām, kā arī nacionālajiem vai vietējiem likumiem un noteikumiem.

Ja rodas neskaidrības par standarta vai papildu aprīkojumu, sazinieties ar Volvo izplatītāju.

### Īpašie teksti

#### BRĪDINĀJUMS

Teksti "Brīdinājums" ir norādīti, ja ir traumu risks.

#### SVARĪGI

Teksti "Svarīgi" ir norādīti, ja ir bojājumu risks.

#### PIEZĪME

Tekstos "Piezīme" ir sniegti ieteikumi vai padomi, kas atvieglo, piemēram, funkciju lietošanu.

### Uzlīmes

Automašīnai ir dažādu veidu uzlīmes, kas ir paredzētas, lai skaidri paziņotu svarīgu informāciju. Uzlīmes automobilī atbilst turpmākās brīdinājuma/informācijas svarīguma pakāpēm pēc nozīmes lejupejošā secībā.

### Brīdinājums par iespējamām traumām

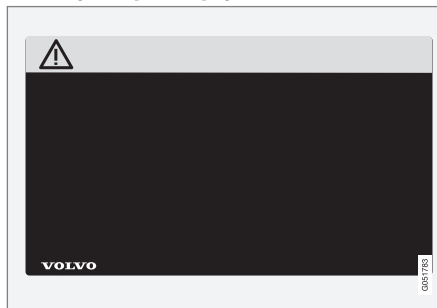

Melni ISO simboli uz dzeltena brīdinājumu lauka, balts teksts/attēls uz melna ziņojuma lauka. Izmanto, lai informētu par bīstamību, kas brīdinājuma neievērošanas gadījumā var izraisīt ievainojumus vai nāvi.

### Īpašuma bojājuma risks



Balti ISO simboli un balts teksts/attēls uz melna vai zila brīdinājuma lauka un ziņojuma lauka. Izmanto, lai informētu par bīstamību, kas brīdinājuma neievērošanas gadījumā var izraisīt īpašuma bojājumus.

## Information

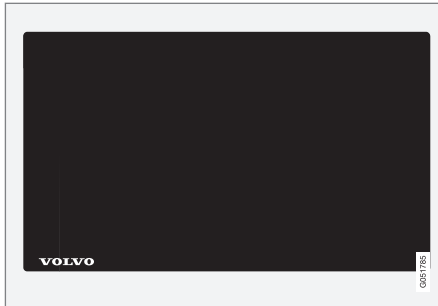

Balti ISO simboli un balts teksts/attēls uz melna ziņojuma lauka.

## **i** PIEZĪME

Īpašnieka rokasgrāmatas attēlos redzamās uzlīmes ne vienmēr precīzi atbilst automašīnā esošajām. Attēlu mērķis ir parādīt uzlīmju aptuveno izskatu un atrašanās vietu automašīnā. Informācija, kas attiecas tieši uz jūsu automašīnu, ir sniegta jūsu automašīnas attiecīgajās uzlīmēs.

## Ilustrācijas un videoklipi

Īpašnieka rokasgrāmatā lietotās ilustrācijas un videoklipi dažkārt ir shematiski un ir paredzēti vispārīga priekšstata vai kādas funkcijas piemēra sniegšanai. Tie var atšķirties no automa-

šīnas izskata atkarībā no aprīkojuma līmeņa un tirgus.

## Saistītā informācija

- Īpašnieka rokasgrāmatā centrālajā displejā (19 lpp.)
- Īpašnieka rokasgrāmatā mobilo sakaru ierīcēs (22 lpp.)
- Volvo Cars atbalsta vietne (23 lpp.)

## Īpašnieka rokasgrāmata un vide

Īpašnieka rokasgrāmata ir drukāta uz papīra, kas iegūts no kontrolētas augšanas mežu koksnes.

Mežu uzraudzības padomes (FSC — The Forest Stewardship Council®) simbols norāda, ka šajā publikācijā izmantotais papīrs iegūts no FSC® sertificētas koksnes vai citiem kontrolētiem avotiem.

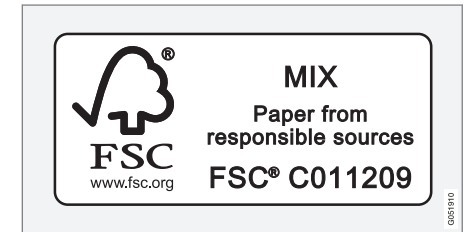

## Saistītā informācija

- Drive-E — tīrāks braukšanas baudījums (30 lpp.)





JŪSU VOLVO

## Volvo ID

Volvo ID ir personīgs ID, kas sniedz piekļuvi plašam pakalpojumu klāstam, izmantojot vienu lietotājtāvārdu un paroli.

### PIEZĪME

Pieejamie pakalpojumi var atšķirties laika gaitā un atkarībā no aprīkojuma līmeņa un tirgus.

Pakalpojumu piemēri:

- Volvo On Call lietotne\* — noskaidrojiet automašīnas stāvokli ar savu tālruni. Piemēram, varat noskaidrot degvielas līmeni, skatīt tuvāko degvielas uzpildes staciju un attālināti aizslēgt automašīnu.
- Sūtīt uz automašīnu — sūtiet adreses no tīmekļa karšu pakalpojumiem tieši uz automašīnu.
- Rezervēt apkopi un remontu — reģistrējiet servisu/izplatītāju vietnē [volvocars.com](http://volvocars.com) un piesakiet apkopi tieši no automašīnas.

### PIEZĪME

Ja tiek mainīts kāda pakalpojuma (piemēram, Volvo On Call) lietotājtāvārds/parole, tas tiek automātiski mainīts arī citiem pakalpojumiem.

Volvo ID var izveidot automašīnā, vietnē [volvocars.com](http://volvocars.com) vai Volvo On Call lietotnē<sup>1</sup>.

Kad automašīnā ir reģistrēts Volvo ID, kļūst pieejami vairāki pakalpojumi. Vienā un tajā pašā automašīnā var lietot vairākus Volvo ID, un vairākas automašīnas var būt saistītas ar vienu un to pašu Volvo ID.

### Saistītā informācija

- Volvo ID izveide un reģistrēšana (28 lpp.)
- Apkopes un remonta rezervēšana (617 lpp.)

## Volvo ID izveide un reģistrēšana

Volvo ID var izveidot vairākos veidos. Ja Volvo ID ir izveidots vietnē [volvocars.com](http://volvocars.com) vai ar lietotni Volvo On Call<sup>2</sup>, Volvo ID jāreģistrē arī automašīnā, lai varētu lietot dažādus Volvo ID pakalpojumus.

### Volvo ID izveide ar lietotni Volvo ID

1. Lejupielādējiet lietotni Volvo ID no **Lejupielādes centrs** vidējā displeja lietotņu skatā.
2. Palaidiet lietotni un pierēģistrējiet personīgo e-pasta adresi.
3. Ievērojiet instrukcijas, kas tiks automātiski nosūtītas uz norādīto e-pasta adresi.
  - > Tagad ir izveidots Volvo ID un automātiski pierēģistrēts automašīnai. Tagad var lietot Volvo ID pakalpojumus.

### Volvo ID izveide Volvo Cars vietnē

1. Apmeklējiet vietni [www.volvocars.com](http://www.volvocars.com) un piesakieties<sup>3</sup>, izmantojot ikonu augšējā labajā stūrī. Atlasiet Create Volvo ID (Izveidot Volvo ID).
2. Ievadiet savu e-pasta adresi.
3. Ievērojiet instrukcijas, kas tiks automātiski nosūtītas uz norādīto e-pasta adresi.
  - > Tagad ir izveidots Volvo ID. Informāciju par to, kā pierēģistrēt ID automašīnai, skatiet turpmāk.

<sup>1</sup> Ja jums ir Volvo On Call\*.

\* Papildaprīkojums/piederums.

### Volvo ID izveide ar lietotni Volvo On Call<sup>4</sup>

1. Tālrunī lejupielādējiet jaunāko Volvo On Call lietotnes versiju<sup>5</sup>.
2. Atlasiet Volvo ID izveides opciju.
3. Tiek atvērta tīmekļa vietne Volvo ID izveidei. Ievadiet prasīto informāciju.
4. Atzīmējiet izvēles rūtiņu, lai piekristu noteikumiem un nosacījumiem.
5. Nospiediet pogu, lai izveidotu Volvo ID.
6. Uz norādīto adresi tiek nosūtīts e-pasta ziņojums. Lai aktivizētu Volvo ID, e-pasta ziņojumā noklikšķiniet uz saites.  
> Tagad Volvo ID ir gatavs lietošanai.

### Volvo ID reģistrēšana automašīnai

Ja esat izveidojis Volvo ID tīmekļa vietnē vai lietotnē Volvo On Call, pierēģistrējiet to automašīnai šādi:

1. Ja tas vēl nav izdarīts, lejupielādējiet lietotni Volvo ID no **Lejupielādes centrs** centrālā displeja lietotņu skatā.

#### **PIEZĪME**

Lai lejupielādētu lietotnes, automašīnā jābūt izveidotam interneta savienojumam.

2. Palaidiet lietotni un ievadiet savu Volvo ID/e-pasta adresi.
3. Ievērojiet instrukcijas, kas tiks automātiski nosūtītas uz jūsu Volvo ID piesaistīto e-pasta adresi.  
> Tagad jūsu Volvo ID ir pierēģistrēts automašīnai. Tagad var lietot Volvo ID pakalpojumus.

### Saistītā informācija

- Volvo ID (28 lpp.)
- Lietotņu lejupielāde (513 lpp.)
- Sistēmas atjauninājumu pārvaldība Lejupielādes centrā (615 lpp.)

<sup>2</sup> Attiecas tikai uz dažu valstu tirgiem.

<sup>3</sup> Pieejams noteiktos tirgos.

<sup>4</sup> Automašīnas ar Volvo On Call\*.

<sup>5</sup> Tā ir pieejama, piemēram, veikalā Apple App Store vai Google Play.

- Automašīna ar interneta savienojumu\* (546 lpp.)

## Drive-E — tīrāks braukšanas baudījums

Volvo Car Corporation nepārtraukti izstrādā drošākus un efektīvākus produktus un risinā-

jumus, lai samazinātu to negatīvo ietekmi uz vidi.



Saudzīga attieksme pret vidi ir viena no Volvo Car pamatvērtībām, kas ietekmē visas darbības. Vides aizsardzības darbs ir balstīts uz visu automašīnas ekspluatācijas ciklu, un tiek ņemta vērā ietekme uz vidi, kas radīta visa procesa laikā — sākot ar automašīnas dizaina izstrādi un beidzot ar tās nodošanu metāllūžņos un pārstrādi. Volvo Cars pamatprincips nosaka, ka katra jaunā izstrādātā produkta ietekmei uz vidi jābūt mazākai, nekā produktam, ko tas aizstāj.

Volvo vides pārvaldības darbs ir ļāvis izstrādāt transmisijas Drive-E, kas ir efektīvākas un ar zemāku piesārņojuma līmeni. Volvo ir svarīga arī personīgā vide — piemēram, pateicoties klimata kontroles sistēmai, gaiss Volvo salonā ir tīrāks, nekā ārpusē.

Jūsu Volvo automašīna atbilst stingriem vides standartiem. Visām Volvo ražotnēm jābūt sertificētām saskaņā ar ISO 14001 – šis uzstādījums nosaka sistemātisku pieeju darbību vides jautājumiem, kā rezultātā tiek veikti nepārtraukti uzlabojumi, kas samazina ietekmi uz vidi. ISO sertifikāta iegūšana nozīmē arī to, ka

ir ievēroti spēkā esošie likumi un noteikumi attiecībā uz vidi. Volvo arī prasa, lai tā partneri ievērotu šīs prasības.

### Degvielas patēriņš

Tā kā lielu daļu no automašīnas kopējās ietekmes uz vidi rada tās lietošana, Volvo Cars vides aizsardzības darba uzsvars tiek likts uz degvielas patēriņa, oglekļa dioksīda izmešu un citu gaisa piesārņotāju daudzuma samazināšanu. Volvo automašīnām, salīdzinot ar citām automašīnām attiecīgajās mašīnu klasēs, ir konkurētspējīgs degvielas patēriņš. Zemāks

degvielas patēriņš parasti rada zemāku siltum-nīcas efektu izraisošās gāzes - oglekļa dioksīda - emisiju.

### **leguldījums rūpēs par vidi**

Energoefektīva un ekonomiska automašīna var palīdzēt samazināt ietekmi uz vidi un arī samazināt izmaksas automašīnas īpašniekam. Vadītājs var vienkārši samazināt degvielas patēriņu, tādējādi ietaupot naudu un rūpējoties par vidi, ievērojot šos padomus.

- Plāno jiet braukt ar efektīvu vidējo ātrumu. Ātrums, kas ir lielāks par aptuveni 80 km/h (aptuveni 50 mph) vai mazāks par 50 km/h (aptuveni 30 mph), palielina enerģijas patēriņu.
- Ievērojiet apkopes un garantijas grāmatiņā ieteiktos automašīnas apkopes intervālus.
- Neļaujiet dzinējam darboties tukšgaitā - izslēdziet dzinēju, ilgāku laiku stāvod. Ievērojiet vietējos noteikumus.
- Plāno jiet braucienus — daudz nevajadzīgu pieturu un nevienmērīgs ātrums palielina degvielas patēriņu.
- Pirms automašīnas iedarbināšanas aukstā laikā izmanto jiet sagatavošanas darbus\* — tie uzlabo iedarbināšanas spēju un samazina nolietojumu aukstā laikā. Dzinējs sasniedz normālu darba temperatūru ātrāk, tādējādi samazinot patēriņu un izmešu daudzumu.

Tāpat atcerieties vienmēr likvidēt videi bīstamus atkritumus, piemēram, akumulatorus un eļļu, nekaitējot videi. Ja nezināt, kā jāatbrīvojas no šāda tipa atkritumiem, sazinieties ar servisu - ieteicams autorizētu Volvo servisu.

### **Efektīva izmešu ierobežošana**

Jūsu Volvo ir izgatavots, ievērojot "Clean inside and out" (tīrība iekšpusē un ārpusē) — koncepciju, kas ietver tīru iekšējo vidi un ļoti efektīvu emisijas kontroli. Daudzos gadījumos izmešu daudzums ir ievērojami zemāks par attiecīgo standartu prasībām.

### **Tīrs gaiss automašīnas salonā**

Gaisa filtrs palīdz novērst putekļu un putekšņu iekļūšanu pasažieru salonā pa gaisa iepļūdes atverēm.

Interior Air Quality System (IAQS)\* (salona gaisa kvalitātes sistēma) — nodrošina, ka salonā ienākošais gaiss ir tīrāks nekā ārpusē esošais.

Sistēma attīra gaisu salonā no tādiem piemaisījumiem kā daļiņas, ogļūdeņraži, slāpekļa oksīdi un zemes līmeņa ozons. Ja āra gaiss ir piesārņots, gaisa iepļūde tiek aizvērta, un gaiss tiek recirkulēts. Šāda situācija var rasties, piemēram, sastrēgumos, rindās un tuneļos.

IAQS ir daļa no tīrās zonas salona pakotnes (CZIP)\*, kas ietver arī funkciju, kas ļauj iedarbi-

nāt ventilatoru, kad automašīna ir atslēgta ar tālvadības pults atslēgu.

### **Salons**

Volvo salonā izmantotie materiāli ir rūpīgi izvēlēti un pārbaudīti, lai būtu patikami un ērti. Dažas detaļas ir roku darbs, piemēram, stūres rata šuves ir šūtas ar rokām. Tiek veikta salona uzraudzība, lai nepieļautu spēcīgu, diskomfortu izraisīšu smaku vai vielu rašanos, piemēram, liela karstuma vai spilgtas gaismas rezultātā.

### **Volvo remontdarbnīcas un apkārtējā vide**

Regulāra apkope nodrošina priekšnoteikumus ilgam automobiļa kalpošanas laikam un zēmam degvielas patēriņam. Šādi jūs arī veicināt tīrākas vides nodrošināšanu. Ja Volvo servisam tiek uzticēts veikt remontu un apkopi jūsu automašīnai, tas kļūst par Volvo sistēmas daļu. Volvo izvērta skaidras prasības attiecībā uz veidu, kādā mūsu servisi novērs piesārņojuma nokļūšanu apkārtējā vidē. Mūsu servisu apkalpojošajam personālam ir pietiekamas zināšanas un aprīkojums, lai garantētu apkārtējai videi nekaitīgu darbību.

### **Otrreizēja pārstrāde**

Tā kā Volvo darbība balstās uz ekspluatācijas cikla perspektīvu, ir svarīgi arī pārstrādāt automašīnu videi draudzīgā veidā. Pārstrādāt iespējams gandrīz visu automobili. Tādēļ pēdējam automobiļa īpašniekam vajadzētu



- ◀ sazināties ar izplatītāju, lai saņemtu informāciju par sertificētu/apstiprinātu pārstrādes vietu.

### **Saistītā informācija**

- Degvielas patēriņš un CO<sub>2</sub> izmeši (697 lpp.)
- Ekonomiska braukšana (472 lpp.)
- Sagatavošanas ieslēgšana un izslēgšana\* (234 lpp.)
- Īpašnieka rokasgrāmata un vide (25 lpp.)
- Gaisa kvalitāte (209 lpp.)

## IntelliSafe — vadītāja atbalsts un drošība

IntelliSafe ir Volvo Cars automašīnu drošības koncepcija. IntelliSafe ietver vairākas sistēmas<sup>6</sup>, kuru mērķis ir gādāt par jūsu brauciena drošību, novērst traumas un aizsargāt pasažierus un citus ceļu satiksmes dalībniekus.

### BRĪDINĀJUMS

Funkcijas ir palīgīdzekļi — tās nevar pārvarēt visas situācijas visos apstākļos.

Vadītājs vienmēr ir atbildīgs par drošu automašīnas vadīšanu un spēkā esošo ceļu satiksmes noteikumu ievērošanu.

### Atbalsts

IntelliSafe ir tālāk norādītās funkcijas, kuru mērķis ir palīdzēt vadītājam braukt drošākā veidā.

- Aktīvās tālās gaismas
- Tuneļa uztveršana
- Pilot Assist
- Cross Traffic Alert\*
- Blind Spot Information\*
- Stāvvietā novietošanas sistēma\*
- Aktīvā stāvvietā novietošanas palīg sistēma\*

- Stāvvietā novietošanas kamera\*
- Ceļazīmju informācija\*
- Elektroniskā stabilitātes kontrole
- Roll Stability Control
- Ātruma ierobežotājs\*
- Kruīzkontrole
- Adaptīvā kruīza kontrole\*
- Rear Collision Warning
- Driver Alert Control
- Pilnpiedziņa<sup>7</sup>

### Novērsšana

IntelliSafe ir tālāk norādītās funkcijas, kuru mērķis ir palīdzēt vadītājam izvairīties no negadījuma.

- City Safety
- Distances brīdinājums\*
- Joslas saglabāšanas palīg funkcija
- **Sadursmes novērš. palīdzība**

### Aizsardzība

IntelliSafe ir tālāk norādītās sadarbības funkcijas, kuru mērķis ir aizsargāt vadītāju un pasažierus noteiktās situācijās, ja ir noticis negadījums.

- Whiplash Protection System
- Pedestrian Protection System
- Drošības jostas ar drošības jostu spriegotājiem
- Drošības spilveni

### PIEZĪME

Izlasiet atsevišķās sadaļas par katru sistēmu, lai pilnībā izprastu tās funkcijas un uzzinātu par svarīgiem brīdinājumiem.

### Saistītā informācija

- Aktīvās tālās gaismas (157 lpp.)
- Drošība (44 lpp.)
- Vadītāja atbalsta sistēma (298 lpp.)

<sup>6</sup> Dažas no šīm sistēmām tiek uzstādītas standarta aprīkojumā, citas ir papildaprīkojums. Tas var atšķirties atkarībā no tirgus, modeļu gada un automašīnas modeļa.

<sup>7</sup> All Wheel Drive

## **Sensus — tiešsaistes savienojums un izklaide**

Sensus sniedz iespēju izmantot dažādas lietotnes un automašīnā aktivizēt Wi-Fi tīklāju.

### **Tas ir Sensus**



Sensus piedāvā inteligentu saskarni un tiešsaistes savienojumu ar digitālo pasauli. Intuitīva navigācijas struktūra sniedz iespēju saņemt atbalstu, informāciju un izklaidi, kad tā ir nepieciešama, nenovēršot vadītāja uzmanību.

Sistēmā Sensus ir ietverti visi automašīnas risinājumi, kas ir saistīti ar izklaidi, tiešsaistes savienojumu, navigāciju\* un lietotāja saskarni starp vadītāju un automašīnu. Sensus padara iespējamu saziņu starp jums, automašīnu un ārējo pasauli.

### **Informācija īstajā laikā un vietā**

Dažādie automašīnas displeji nodrošina informāciju īstajā laikā. Informācija tiek rādīta dažā-

dās vietās, pamatojoties uz tās prioritāti vadītājam.



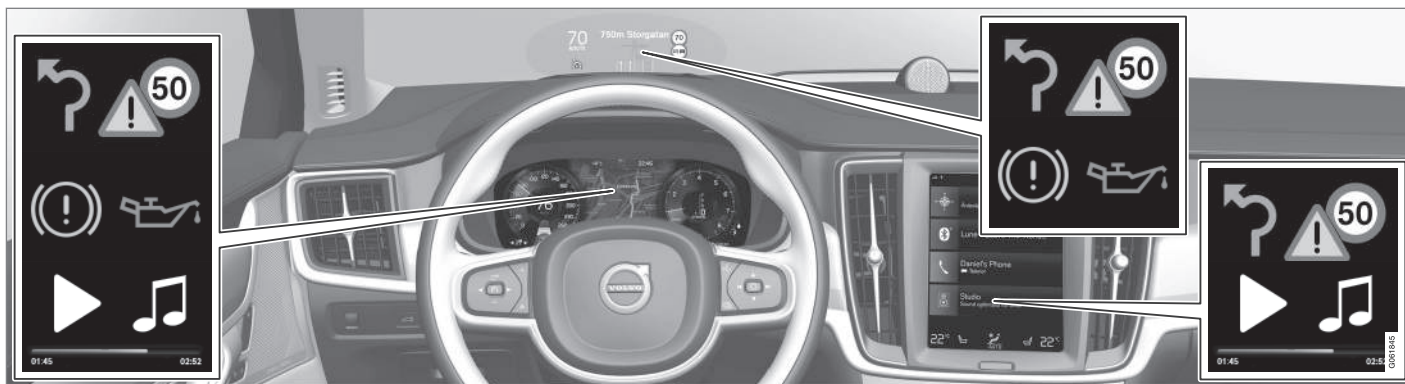

Dažādu veidu informācija tiek rādīta dažādos displejos atkarībā no tās prioritātes.

### Augšējais displejs\*

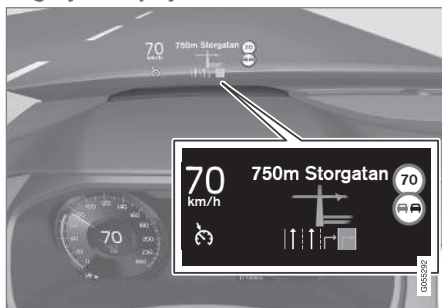

Augšējā displejā tiek rādīta informācija, kurai vadītājam jāpievērš uzmanība, tiklīdz tas ir iespējams. Šāda informācija var ietvert,

piemēram, satiksmes brīdinājumus, informāciju par ātrumu un navigāciju\*. Augšējā displejā tiek rādīta arī ceļa zīmju informācija un ienākošie tālruna zvani.

### Vadītāja displejs



12 collu vadītāja displejs\*.





8 collu vadītāja displejs.

Vadītāja displejā tiek rādīta informācija par ātrumu un, piemēram, ienākošajiem zvaniem vai atskaņotajiem dziesmu celiņiem. Displeju vada ar abām stūres vadības tastatūrām.

### Centrālais displejs



Daudzas no automašīnas galvenajām funkcijām vada vidējā displejā — tas ir skārienekrāns, kas reaģē uz pieskārieniem. Līdz ar to fizisko taustiņu un vadības elementu skaits automašīnā ir minimāls. Ekrānu var lietot pat ar cimdziem.

Šeit vada, piemēram, klimata kontroles sistēmu, izklaides sistēmu un sēdekļa pozīciju\*. Vidējā displejā rādīto informāciju var izmantot vadītājs vai kāds no automašīnas pasažieriem, kad tas ir iespējams.

### Balss atpazīšanas sistēma



Lietojot balss atpazīšanas sistēmu, vadītājam nav jānoņem rokas no stūres. Sistēma var saprast dabisku runu. Balss atpazīšanas sistēmu varat izmantot, piemēram, lai atskaņotu kādu dziesmu,

kādam piezvanītu, palielinātu temperatūru vai nolasiņu īsziņu.

### Saistītā informācija

- Augšējais displejs\* (142 lpp.)
- Vadītāja displejs (82 lpp.)
- Centrālā displeja pārskats (109 lpp.)
- Balss atpazīšana (145 lpp.)
- Automašīna ar interneta savienojumu\* (546 lpp.)

- Automašīnas interneta savienojuma kopīgošana, izmantojot Wi-Fi tīklāju (551 lpp.)

## Programmatūras atjauninājumi

Lai jūs kā Volvo klients iegūtu vislabāko automašīnas lietošanas pieredzi, Volvo pastāvīgi pilnveido automašīnu sistēmas un jums piedāvātos pakalpojumus.

Sava Volvo programmatūru uz jaunāko versiju varat atjaunināt, kad tiek veikta automašīnas apkope pie pilnvarota Volvo pārstāvja. Jaunākais programmatūras atjauninājums jums sniedz iespēju izmantot jaunākos pilnveidojumus, tostarp pilnveidojumus no agrākiem programmatūras atjauninājumiem.

Lai saņemtu plašāku informāciju par izlaistajiem atjauninājumiem un atbildes uz bieži uzdotajiem jautājumiem, lūdzu, apmeklējiet vietni <https://www.volvocars.com/intl/support>.

### **i** PIEZĪME

Funkcionalitāte pēc atjaunināšanas var atšķirties atkarībā no tirgus, modeļa, modeļu gada un papildaprīkojuma.

## Saistītā informācija

- Sensus — tiešsaistes savienojums un izklaide (34 lpp.)
- Sistēmas atjauninājumu pārvaldība Leju-pielādes centrā (615 lpp.)

## Datu ierakstīšana

Volvo drošības un kvalitātes kontroles procesa ietvaros automašīnā tiek reģistrēta noteikta informācija par transportlīdzekļa darbību, funkcionalitāti un incidentiem.

Automašīnas, kas aprīkotas ar VCM High<sup>8</sup>, var vākt datus par automašīnas drošības funkcijām, kā arī citām funkcijām. Dati tiek vākti produktu pilnveidošanai, kvalitātes kontrolei un drošības pilnveidošanas darbiem, kā arī automašīnas kvalitātes un tās drošības funkciju uzlabošanai un uzraudzībai. Datu vākšanas mērķis ir arī pārvaldīt Volvo Car Corporation garantijas pasākumus, kā arī panākt atbilstību tiesību aktu prasībām par dzinēja izmešu datiem.

### **i** PIEZĪME

Saistībā ar datu vākšanu Volvo var izmantot mazu automašīnas datu plāna daļu — līdz 10 MB mēnesi.

Šī automašīna ir aprīkota ar sistēmu Event Data Recorder (EDR). Tā galvenais mērķis ir reģistrēt un ierakstīt datus, kas ir saistīti ar satiksmes negadījumiem vai sadursmēm līdzīgām situācijām, piemēram, gadījumos, kad izplešas drošības gaisa spilveni vai transportlīdzeklis saduras ar šķērslī uz ceļa. Dati tiek reģistrēti, lai labāk izprastu, kā šādās situācijās

darbojas automašīnas sistēmas. EDR uzdevums ir īslaicīgi reģistrēt datus, kas ir saistīti ar automašīnas dinamiku un drošības sistēmām (parasti 30 sekundes vai mazāk).

Šīs automašīnas sistēmas EDR mērķis ir reģistrēt datus satiksmes negadījumos vai sadursmēm līdzīgās situācijās, lai uzzinātu:

- to, kā darbojas dažādas automašīnas sistēmas;
- vai vadītāja un blakussēdētāja drošības jostas bijušas piesprādzētas/nospriegotas;
- kā vadītājs ir izmantojis gāzes vai bremžu pedāli;
- kāds ir bijis automašīnas braukšanas ātrums.

Šī informācija var palīdzēt mums izprast apstākļus, kādos notiek satiksmes negadījumi, tiek gūtas traumas un bojājumi. EDR reģistrē datus tikai neparastās situācijās. EDR neregistrē datus parastās braukšanas apstākļos. Tāpat sistēma nekad neregistrē, kurš vada automašīnu, kā arī negadījuma vai gandrīz notikuša negadījuma ģeogrāfisko atrašanās vietu. Taču citas puses, piemēram, policija, var izmantot reģistrētos datus kopā ar identificējamu personas informāciju, kas parasti tiek iegūta pēc satiksmes negadījuma. Lai varētu nolasīt reģistrētos datus, nepieciešams īpašs

<sup>8</sup> Vehicle Connectivity Module

aprīkojums un piekļuve vai nu transportlīdzeklim, vai EDR.

Papildus EDR automašīna ir aprīkota arī ar vairākiem datoriem, kas nepārtraukti pārbauda un uzrauga automašīnas funkcijas. Tās var ierakstīt datus parastas braukšanas laikā, bet tās jo īpaši reģistrē kļūmes, kas ietekmē automašīnas darbu un funkcionalitāti vai kas rodas pēc automašīnas vadītāja atbalsta funkcijas (piemēram, City Safety) un automātiskās bremzēšanas funkcijas aktivizēšanas.

Daļa reģistrēto datu ir nepieciešami, lai apkopes mehāniķi varētu diagnosticēt un novērst kļūmes, kas radušās automašīnas darbībā. Reģistrētā informācija ir nepieciešama arī tādēļ, lai Volvo varētu ievērot likumos noteiktās un varas iestāžu izdotās juridiskās prasības. Automašīnā reģistrētā informācija tiek saglabāta tās datorā līdz automašīnas apkopei vai remontam.

Papildus iepriekš minētajam reģistrēto informāciju var izmantot apkopotā formā izpētēm un produktu izstrādes vajadzībām ar mērķi nepārtraukti uzlabot Volvo automašīnu drošību un kvalitāti.

Volvo neizpaužīs iepriekš aprakstīto informāciju trešajām pusēm bez automašīnas īpašnieka piekrišanas. Lai ievērotu valsts normatīvo aktu un noteikumu prasības, Volvo var būt spiests izpaust šāda veida informāciju policijai vai citām varas iestādēm, kam var būt juridi-

skas tiesības tai piekļūt. Lai varētu nolasīt un izprast ierakstītos datus, ir nepieciešams īpašs tehniskais aprīkojums, kurš ir Volvo un to servisu rīcībā, kuri noslēguši līgumu ar Volvo. Volvo ir atbildīgs par to, lai informācija, kas nodota Volvo tehniskās apkopes un uzturēšanas laikā, tiktu saglabāta un apstrādāta droši un rīkošanās ar to atbilstu spēkā esošajām juridiskajām prasībām. Lai saņemtu plašāku informāciju, sazinieties ar Volvo izplatītāju.

## **Pakalpojumu sniegšanas noteikumi un nosacījumi**

Volvo piedāvā pakalpojumus, kas var palīdzēt uzlabot drošību un komfortu automašīnā. Šie pakalpojumi ietver visu no palīdzības ārkārtas situācijā līdz navigācijai un dažādiem apkopes pakalpojumiem.

Pirms pakalpojumu lietošanas ir svarīgi izlasīt atbalsta informāciju par pakalpojumu noteikumiem un nosacījumiem vietnē [www.volvocars.com](http://www.volvocars.com).

### **Saistītā informācija**

- Klientu konfidencialitātes politika (39 lpp.)

## Klientu konfidencialitātes politika

Volvo ciena ikvienu mūsu vietnes apmeklētāja privātumu.

Šī politika attiecas uz klienta datu un personas informācijas apstrādi. Tās mērķis ir sniegt pašreizējiem, bijušiem un potenciāliem klientiem vispārīgu izpratni par šādām tēmām:

- Apstākļi, kuros mēs apkopojam un apstrādājam jūsu personas datus.
- Apkopoto personas datu veidi.
- Iemesls, kādēļ mēs apkopojam jūsu personas datus.
- Kā mēs rīkojamies ar jūsu personas datiem.

Lai skatītu plašāku informāciju par politiku, meklējiet atbalsta informāciju vietnē [www.volvocars.com](http://www.volvocars.com).

## Saistītā informācija

- Lietotāja noteikumi un nosacījumi un datu kopīgošana (553 lpp.)
- Pakalpojumu sniegšanas noteikumi un nosacījumi (38 lpp.)
- Datu ierakstīšana (37 lpp.)

## Svarīga informācija par piederumiem un papildaprīkojumu

Nepareiza piederumu un papildu aprīkojuma savienošana un uzstādīšana var negatīvi ietekmēt automašīnas elektrosistēmu.

Mēs iesakām Volvo īpašniekiem uzstādīt tikai Volvo apstiprinātus oriģinālos piederumus un piederumu uzstādīšanu uzticēt apmācītiem un kvalificētiem Volvo servisa tehniķiem. Noteikti piederumi darbojas tikai tad, ja automašīnas datorsistēmā ir instalēta saistītā programma-tūra.

Īpašnieka rokasgrāmatā aprakstītais aprīkojums nav pieejams visās automašīnās - to aprīkojums atšķiras atkarībā no pielāgošanas dažādu valstu tirgu vajadzībām, kā arī nacionālajiem vai vietējiem likumiem un noteikumiem.

Šajā rokasgrāmatā aprakstītais papildaprīkojums vai papildpiederumi ir atzīmēti ar zvaigznīti. Ja rodas neskaidrības par standartu vai papildu aprīkojumu, sazinieties ar Volvo izplatītāju.

## BRĪDINĀJUMS

Vadītājs vienmēr ir pilnīgi atbildīgs par drošu automašīnas vadīšanu un spēkā esošo likumu un ceļu satiksmes noteikumu ievērošanu.

Ir arī svarīgi, lai automašīnas tehniskā apkope tiktu veikta saskaņā ar Volvo ieteikumiem, īpašnieka informāciju un apkopes un garantijas grāmatiņu.

Ja borta datorā pieejamā informācija atšķiras no iespējās īpašnieka rokasgrāmatas, tad iespējstajai informācijai vienmēr ir augstāks spēks.

## Saistītā informācija

- Papildpiederumu uzstādīšana (40 lpp.)
- Aprīkojuma pievienošana automašīnas diagnostikas līgzdai (40 lpp.)
- Īpašnieka rokasgrāmatas lasīšana (23 lpp.)

## Papildpiederumu uzstādīšana

Mēs iesakām Volvo īpašniekiem uzstādīt tikai Volvo apstiprinātus oriģinālos piederumus un piederumu uzstādīšanu uzticēt apmācītiem un kvalificētiem Volvo servisa tehniķiem.

Noteikti piederumi darbojas tikai tad, ja automašīnas datorsistēmā ir instalēta saistītā programma.

- Volvo oriģinālie papildpiederumi ir pārbaudīti, lai nodrošinātu, ka tie pareizi darbojas kopā ar automašīnas veiktspējas, drošības un izmešu kontroles sistēmām. Turklāt apmācīti un kvalificēti Volvo servisa tehniķi zina, kurus papildpiederumus var vai nevar droši uzstādīt jūsu Volvo automašīnā. Pirms papildpiederumu uzstādīšanas automašīnā vienmēr lūdziet apmācīta un kvalificēta Volvo servisa tehniķa padomu.
- Papildpiederumi, kurus Volvo nav apstiprinājis, var nebūt pārbaudīti, vai tos var lietot jūsu automašīnā.
- Uzstādot papildpiederumus, ko Volvo nav pārbaudījis, vai ļaujot tos uzstādīt personai, kurai nav pieredzes ar šādu automašīnu, varat negatīvi ietekmēt dažas no automašīnas veiktspējas vai drošības sistēmām.
- Jaunas automašīnas garantija neattiecas uz bojājumiem, kurus izraisījusi papildpiederumu uzstādīšana neapstiprinātā vai nepareizā veidā. Plašāka informācija par garantiju ir pieejama apkopes un garanti-

jas grāmatiņā. Volvo neuzņemas atbildību par nāvi, traumām vai izmaksām, kas rodas neoriģinālu papildpiederumu uzstādīšanas dēļ.

## Saistītā informācija

- Svarīga informācija par piederumiem un papildaprīkojumu (39 lpp.)

## Aprīkojuma pievienošana automašīnas diagnostikas ligzdai

Nepareiza programmatūras vai diagnostikas rīku pievienošana un uzstādīšana var negatīvi ietekmēt automašīnas elektrosistēmu.

Mēs iesakām Volvo īpašniekiem uzstādīt tikai Volvo apstiprinātus oriģinālos piederumus un piederumu uzstādīšanu uzticēt apmācītiem un kvalificētiem Volvo servisa tehniķiem. Noteikti piederumi darbojas tikai tad, ja automašīnas datorsistēmā ir instalēta saistītā programma.

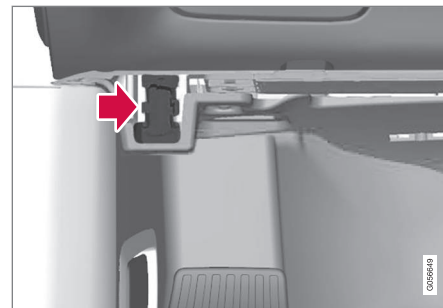

Datu saites savienotājs (On-board Diagnostic, OBDII) atrodas zem instrumentu paneļa vadītāja pusē.

**i PIEZĪME**

Volvo Cars neuzņemas atbildību par sekām, ja On-board Diagnostic kontaktligzdai (OBDII) tiek pievienotas neatļautas iekārtas. Šo kontaktligzdu drīkst izmantot tikai apmācīti un kvalificēti Volvo servisa tehniķi.

**Saistītā informācija**

- Svarīga informācija par piederumiem un papildaprīkojumu (39 lpp.)

**Automašīnas identifikācijas numura skatīšana**

Sazinoties ar Volvo izplatītāju, piemēram, par Volvo On Call abonementu, jums būs nepieciešams automašīnas identifikācijas numurs (VIN<sup>9</sup>).

1. Centrālā displeja augšējā skatā pieskarieties **Iestatījumi**.
2. Atveriet **Sistēma** → **Sistēmas informācija** → **Transportlīdz. identif. numurs**.
  - > Tiek parādīts automašīnas identifikācijas numurs.

Vēl viens VIN atrašanas veids ir šāds:

- apkopes un garantijas grāmatiņas pirmajā lappusē
- automašīnas reģistrācijas dokumentā
- skatieties uz priekšējo paneli caur automašīnas vējstiklu



VIN visos modeļos atrodas līdzīgā vietā.

<sup>9</sup> Vehicle Identification Number

## Vadītāja uzmanības novēršana

Vadītāja pienākums ir darīt visu iespējamo, lai panāktu savu, savu pasažieru un citu ceļu satiksmes dalībnieku drošību. Daļa no šī pienākuma ir izvairīšanās no darbībām, kas novērš uzmanību un nav saistītas ar automašīnas vadīšanu braucot.

Jūsu jaunais Volvo ir vai var būt aprīkots ar izklaides un sakaru sistēmām, kurās ir pieejams bagātīgs saturs klāsts. Tās varētu būt mobilie tālruņi ar brīvroku sistēmu, navigācijas sistēmas un audio sistēmas ar dažādām funkcijām. Jums var būt arī citas portatīvas elektroniskas ierīces jūsu ērtībām. Ja tās lieto pareizi un drošā veidā, tās var bagātināt braukšanas pieredzi. Ja tās lieto nepareizā veidā, tās var novērst jūsu uzmanību.

Mēs vēlētos jums sniegt tālāk izklāstītos brīdinājumus par šādām sistēmām, uzsverot Volvo rūpes par jūsu drošību. Nekādā gadījumā automašīnā neizmantojiet ierīci vai funkciju, kas novērsīs jūsu uzmanību no automašīnas drošas vadīšanas. Uzmanības novēršana var izraisīt smagus negadījumus. Papildus šiem vispārīgajiem brīdinājumiem mēs piedāvājam tālāk sniegtos ieteikumus par jaunajām funkcijām, kas automašīnā var būt pieejamas:

## BRĪDINĀJUMS

- Braukšanas laikā nekādā gadījumā nelietojiet mobilo tālruni, turot to rokās. Dažos reģionos vadītājam ir aizliegts lietot mobilo tālruni, kamēr automašīna atrodas kustībā.
- Ja automašīna ir aprīkota ar navigācijas sistēmu, brauciena plānu drīkst iestatīt un mainīt, tikai kad automašīna ir novietota stāvvietā.
- Nekādā gadījumā neprogrammējiet audiosistēmu, kamēr automašīna atrodas kustībā. Ieprogrammējiet radio stacijas, kamēr automašīna ir novietota stāvvietā, un pēc tam izmantojiet ieprogrammētās stacijas, lai radio lietošana būtu ātrāka un vienkāršāka.
- Nekādā gadījumā neizmantojiet klēpj datorus vai plaukstdatorus, kamēr automašīna atrodas kustībā.

## Saistītā informācija

- Skaņa, multivide un internets (510 lpp.)



DROŠĪBA

## Drošība

Transportlīdzeklis ir aprīkots ar vairākām drošības sistēmām, kas kopīgi darbojas, lai pasargātu vadītāju un pasažierus, ja notiek negadījums.

Automašīna ir aprīkota ar vairākiem sensoriem, kas reaģē negadījumā un atkarībā no konkrētā negadījuma aktivizē dažādus drošības gaisa spilvenus un drošības jostu spriegotājus. Lai nodrošinātu labu aizsardzību, sistēmas reaģē atšķirīgi atkarībā no konkrētā negadījuma, piemēram, sadursme dažādos leņķos, apgāšanās vai nobraukšana no ceļa.

Ir pieejamas arī mehāniskas drošības sistēmas, piemēram, Whiplash Protection System. Automašīnas konstrukcija ir tāda, lai liela sadursmes spēka daļa tiktu sadalīta uz stieņiem, balstiem, grīdu, jumtu un citām virsūves daļām.

Ja sadursmē ir bojāta kāda no svarīgajām funkcijām, var aktivizēt automašīnas drošības režīmu.

### Brīdinājuma simbols vadītāja displejā



Iestatot automašīnas elektrosistēmu aizdedzes pozīcijā II, vadītāja displejā izgaismojas brīdinājuma simbols. Ja drošības sistēmas darbībā nav kļūmju, simbols nodziest aptuveni pēc 6 sekundēm.

### BRĪDINĀJUMS

Ja brīdinājuma simbols paliek izgaismots vai ieslēdzas braukšanas laikā un vadītāja displejā tiek attēlots paziņojums **SRS drošības spilvens Steidzami jāveic apkope Brauciet uz autoservisu**, tas nozīmē, ka daļa no vienas drošības sistēmas nedarbojas pilnībā. Volvo iesaka sazināties ar autorizētu Volvo servisu, tiklīdz tas ir iespējams.

### BRĪDINĀJUMS

Nekādā gadījumā nepārveidojiet un nereмонтējiet automašīnas dažādās drošības sistēmas saviem spēkiem. Nepilnīgs kādas sistēmas remonts var izraisīt darbības kļūmes un smagas traumas. Volvo iesaka sazināties ar autorizētu Volvo servisu.



Ja specifiskais brīdinājuma simbols nedarbojas, tā vietā izgaismojas vispārīgais brīdinājuma simbols un vadītāja displejā tiek attēlots paziņojums.

### Saistītā informācija

- Drošība grūtniecības laikā (45 lpp.)
- Drošības jostas (47 lpp.)
- Drošības spilveni (52 lpp.)
- Whiplash Protection System (45 lpp.)
- Pedestrian Protection System (47 lpp.)

- Safety mode (59 lpp.)
- Bērnu drošība (61 lpp.)

## Drošība grūtniecības laikā

Grūtniecības laikā ir svarīgi pareizi piesprādzēt drošības jostu un noregulēt sēdekli.

### Drošības josta

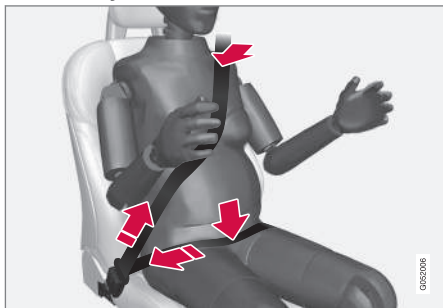

Diagonālajai daļai jāgulstas pār plecu, tad starp krūtīm un uz vēdera sānu daļas.

Jostas klēpja daļai jāguļ plakaniski uz augšstilbiem, pēc iespējas zemāk zem vēdera. – Nedrīkst tai ļaut slīdēt augšup. Nostiepiet jostu stingri un raugieties, lai tā piegulētu augumam pēc iespējas ciešāk. Turklāt pārbaudiet, vai drošības josta nav sagriezusies.

### Sēdēšanas pozīcija

Grūtniecībai attīstoties, autovadītājām grūtniecēm jānoregulē sēdekli un stūre tā, lai varētu viegli vadīt automašīnu (t. i., ērti lietot pedāļus un stūri). Tādēļ vajadzētu censties novietot

sēdekli tā, lai panāktu iespējami lielu atstatumu starp vēderu un stūri.

### Saistītā informācija

- Drošība (44 lpp.)
- Drošības jostas (47 lpp.)
- Manuāli vadāmi priekšējie sēdekļi (188 lpp.)
- Elektriski vadāmi priekšējie sēdekļi\* (189 lpp.)

## Whiplash Protection System

Whiplash Protection System (WHIPS) samazina kakla traumu risku. Šo sistēmu veido enerģiju absorbējošas atzveltnes un sēdekļa sēdvirsmas, kā arī speciāli konstruēti priekšējo sēdekļu galvas balsti.

Sistēmu WHIPS aktivizē sadursme no aizmugures; ietekme ir sadursmes leņķim un ātrummam, kā arī sadursmē iesaistītā transportlīdzekļa veidam.

Aktivizējoties sistēmai WHIPS, priekšējo sēdekļu atzveltnes atkrīt uz aizmuguri un sēdekļu polsterējumi pārvietojas uz leju, mainot vadītāja un blakussēdētāja stāvokli. Tās kustība palīdz absorbēt daļu spēku, kas var rasties un izraisīt kakla traumas.

### BRĪDINĀJUMS

WHIPS papildina drošības jostu sniegto aizsardzību. Vienmēr piesprādzējiet drošības jostu.





### ⚠️ BRĪDINĀJUMS

Nekādā gadījumā nepārveidojiet un neregulējiet sēdekli vai WHIPS saviem spēkiem. Volvo iesaka sazināties ar autorizētu Volvo servisu.

Ja priekšējie sēdekļi ir bijuši pakļauti lielai slodzei, piemēram, sadursmē, tie ir jānomaina. Dažas no sēdekļu aizsargājošajām īpašībām var būt zudušas pat, ja nešķiet, ka tie ir bojāti.

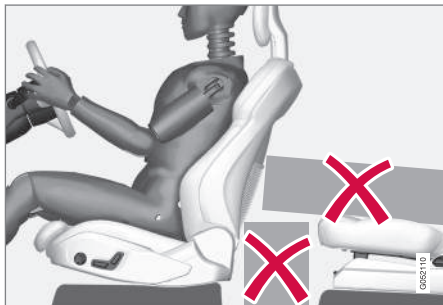

Neatstājiet nekādus priekšmetus uz grīdas aiz priekšējiem sēdekļiem vai zem tiem, kā arī aizmugurējā sēdekli, jo pretējā gadījumā var tikt kavēta sistēmas WHIPS darbība.

### ⚠️ BRĪDINĀJUMS

Neiespiediet cietus priekšmetus starp aizmugurējā sēdekļa polsterējumu un priekšējā sēdekļa atzveltni.

Ja kāda no aizmugurējo sēdekļu atzveltņiem tiek nolaista, tad krava ir jānostiprina, lai novērstu tās slīdēšanu līdz priekšējā sēdekļa atzveltni sadursmes gadījumā.

### ⚠️ BRĪDINĀJUMS

Ja aizmugurējā sēdekļa atzveltni ir nolaista vai aizmugurējā sēdekli tiek lietots uz aizmuguri vērstā bērnu sēdekļītī, attiecīgais priekšējais sēdekļis ir jāpārvieto uz priekšu, lai tas nesaskartos ar nolaisto atzveltni vai bērnu sēdekļīti.

### Sēdēšanas pozīcija

Lai WHIPS varētu nodrošināt labu aizsardzību, vadītāja un blakussēdētāja sēdekļa pozīcijai jābūt pareizi noregulētai un jānodrošina, lai sistēmas darbība netiktu traucēta.

Pirms braukšanas noregulējiet pareizu priekšējā sēdekļa pozīciju.

Maksimālas aizsardzības nolūkā vadītājam un blakussēdētājam jāsež sēdekļa vidū tā, lai starp galvu un galvas balstu būtu pēc iespējas mazāks attālums.

### WHIPS un bērnu sēdekļi

WHIPS nemazina automašīnas aizsardzību bērniem, kuri sež bērnu sēdekli vai uz sēdekļa paliktņā.

### Saistītā informācija

- Drošība (44 lpp.)
- Manuāli vadāmi priekšējie sēdekļi (188 lpp.)
- Elektriski vadāmi priekšējie sēdekļi\* (189 lpp.)
- Rear Collision Warning\* (379 lpp.)

## Pedestrian Protection System

Pedestrian Protection System (PPS) ir sistēma, kura noteiktās frontālās sadursmēs mazina gājēja triecienu pret automašīnu. Noteiktās frontālās sadursmēs ar gājēju reaģē automašīnas priekšdaļā iebūvētie sensori un sistēma tiek aktivizēta.

Kad tiek aktivizēta PPS, notiek tālāk norādītais:

- Tiek pacelta dzinēja pārsega aizmugurējā daļa.
- Tiek nosūtīts automātisks signāls, izmantojot Volvo On Call\*.

Sensori ir aktīvi aptuveni 25–50 km/h (15–30 mph) ātrumā.

Sensoru mērķis ir noteikt sadursmi ar objektu, kura īpašības līdzinās cilvēka kājas īpašībām.

### **i** PIEZĪME

Uz ceļa var būt objekti, kas raida uz sensoriem signālu, kas ir līdzīgs signālam, kas rodas sadursmē ar gājēju. Saduroties ar šādu objektu, iespējams, sistēma tiks aktivizēta.

### **⚠** BRĪDINĀJUMS

Neuzstādiēd piederumus un nemainiet neko priekšpusē. Nepareiza iejaukšanās priekšpusē var izraisīt nepareizu sistēmas darbību, kā arī nopietnus savainojumus un automašīnas bojājumus.

Volvo iesaka lietot oriģinālās tīrītāju sviras un oriģinālās to detaļas.

### **⚠** BRĪDINĀJUMS

Nekādā gadījumā nepārveidojiet un nerenontējiet sistēmu saviem spēkiem. Volvo iesaka sazināties ar autorizētu Volvo servisu. Nepareizs sistēmas remonts var izraisīt darbības kļūmes un smagas traumas.

### **⚠** BRĪDINĀJUMS

Ja ir bojāta automašīnas priekšdaļa, Volvo iesaka sazināties ar autorizētu Volvo servisu, lai pārbaudītu, vai sistēma ir neskarta.

## Vadītāja displeja simboli

Simbols	Tehniskie parametri
	Ir aktivizēts PPS vai sistēmā ir radusies kļūda. Ievērojiet sniegtos ieteikumus.



## Saistītā informācija

- Drošība (44 lpp.)

## Drošības jostas

Ja netiek lietotas drošības jostas, asas bremzēšanas laikā pastāv risks gūt smagas traumas.

Ir svarīgi, lai drošības josta atrastos ap ķermeni, lai nodrošinātu labu aizsardzību. Neatgāziet atzveltni pārāk tālu atpakaļ. Drošības josta ir konstruēta tā, lai pasargātu pasažieri normālā sēdēšanas stāvoklī.

### **⚠** BRĪDINĀJUMS

Atcerieties nepiespraust un neaizāķēt drošības jostu aiz āķiem vai citiem salona elementiem, jo tie neļauj jostu stingri nofiksēt.

### **⚠** BRĪDINĀJUMS

Drošības jostas un drošības gaisa spilveni viens otru papildina. Ja drošības josta netiek lietota vai tiek lietota nepareizi, var samazināties drošības gaisa spilvena sniegtā aizsardzība sadursmes gadījumā.





## BRĪDINĀJUMS

Nekādā gadījumā nepārveidojiet un neregulējiet drošības jostas saviem spēkiem. Volvo iesaka sazināties ar autorizētu Volvo servisu.

Ja drošības josta ir bijusi pakļauta lielai slodzi, piemēram, sadursmē, ir jānomaina visa drošības josta. Dažas no drošības jostas aizsargājošajām īpašībām var būt zudušas pat, ja nešķiet, ka tā ir bojāta. Drošības josta jānomaina arī gadījumā, ja ir redzamas nodiluma vai bojājumu pēdas. Jaunajai drošības jostai jābūt saņemtam tipa apstiprinājumam, un tai jābūt paredzētai uzstādīšanai tajā pašā vietā, kur atradās iepriekšējā drošības josta.

### Saistītā informācija

- Drošība (44 lpp.)
- Drošības jostu spriegotājs (50 lpp.)
- Drošības jostu piesprādzēšana un atsprādzēšana (48 lpp.)
- Durvis un drošības jostu piesprādzēšanas atgādinājums (51 lpp.)

## Drošības jostu piesprādzēšana un atsprādzēšana

Pirms sākt braukšanu, pārlicinieties, vai visi pasažieri ir piesprādzējušies.

### Drošības jostu piesprādzēšana

1. Lēnām izvelciet drošības jostu un pārlicinieties, ka tā nav sagriezusies vai bojāta.

### PIEZĪME

Katra drošības josta ir aprīkota ar inerces spoli, kas tiek bloķēta šādās situācijās:

- ja drošības josta tiek pārāk strauji izvilkta;
- bremsēšanas un paātrināšanās laikā.
- ja automašīna strauji sasveras.
- braucot līkumos;

2. Nofiksējiet drošības jostu, ievietojot fiksācijas mēlīti tai paredzētajā sprādzē.
  - > Skaļš "klikšķis" norāda, ka josta ir nofiksēta.

## BRĪDINĀJUMS

Vienmēr ievietojiet drošības jostas plāksnes mēlīti pareizās puses sprādzē. Pretējā gadījumā sadursmes laikā drošības jostas un sprādzes var nedarboties kā paredzēts. Pastāv nopietnu savainojumu risks.

3. Priekšējos sēdekļos var regulēt drošības jostu augstumu.



Saspiediet kopā sēdekļa stiprinājumu un pārvietojiet drošības jostu uz augšu vai uz leju.

Novietojiet jostu pēc iespējas augstāk tā, lai josta neskartu kaklu.

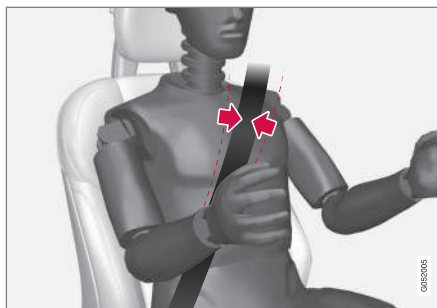

Drošības jostai jāatrodas uz pleca (nevis uz augšdelma).

4. Nostiepiet jostas gurnu daļu pār klēpi, pavelkot diagonālo plecu jostu uz augšu pleca virzienā.

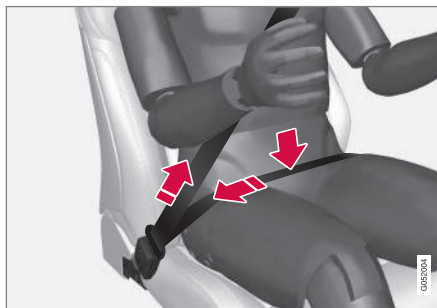

Klēpja jostai jābūt uzliktai zemu (tā nedrīkst stiepties pār vēderu).

### **⚠ BRĪDINĀJUMS**

Katra drošības josta ir paredzēta tikai vienai personai.

### **⚠ BRĪDINĀJUMS**

Atcerieties nepiespraust un neaizāķēt drošības jostu aiz āķiem vai citiem salona elementiem, jo tie neļauj jostu stingri nofiksēt.

### **⚠ BRĪDINĀJUMS**

Nekādā gadījumā nebojājiet drošības jostas un neievietojiet sprādzēs svešķermeņus. Pretējā gadījumā sadursmes laikā drošības jostas un sprādzes var nedarboties kā paredzēts. Pastāv nopietnu savainojumu risks.

### **Drošības jostu atsprādzēšana**

1. Nospiediet sarkano pogu drošības jostas fiksatorā un ļaujiet jostai ietīties.
2. Ja josta neietinas pilnībā, ievadiet to ar roku uztišanas mehānismā, lai tā brīvi nekarātos.

### **Saistītā informācija**

- Drošības jostas (47 lpp.)
- Drošības jostu spriegotājs (50 lpp.)
- Durvis un drošības jostu piesprādzēšanas atgādinājums (51 lpp.)

## Drošības jostu spriegotājs

Automašīna ir aprīkota ar standarta drošības jostu spriegotājiem un elektriskiem drošības jostu spriegotājiem, kas var nospriegot drošības jostas kritiskās situācijās un sadursmēs.

### Standarta drošības jostas spriegotājs

Visas drošības jostas ir aprīkotas ar standarta drošības jostu spriegotājiem.

Drošības jostas spriegotājs sadursmē nospriego drošības jostu ar pietiekamu spēku, lai efektīvāk noturētu pasažierus vietā.

### Elektriskais drošības jostas spriegotājs

Vadītāja un blakussēdētāja drošības jostas ir aprīkotas ar elektrisku drošības jostas spriegotāju.

Drošības jostu spriegotāji darbojas kopā, un tos var aktivizēt kopā ar vadītāja atbalsta sistēmām City Safety un Rear Collision Warning. Kritiskās situācijās, piemēram, ja automašīna strauji bremzē, nobrauc no ceļa (piemēram, ieripo grāvī, tiek pacelta virs zemes vai ietriecas kādā objektā), izslīd vai gadījumos, kad pastāv sadursmes risks, drošības jostas spriegotāja elektromotors var nospriegot drošības jostu.

Elektriskais drošības jostas spriegotājs palīdz noturēt pasažieri labākā pozīcijā, samazinot risku ietriekties automašīnas salonā un uzlabo-

tot drošības sistēmu, piemēram, drošības gaisa spilvenu, darbību.

Kad kritiskā situācija ir beigusies, drošības jostu un elektriskā drošības jostu spriegotāja darbība tiek automātiski atjaunota, bet to var atjaunot arī manuāli.

#### **SVARĪGI**

Atspējojot blakussēdētāja drošības spilvenu, tiek atspējots arī blakussēdētāja elektriskais drošības jostu spriegotājs.

#### **BRĪDINĀJUMS**

Nekādā gadījumā nepārveidojiet un nremontējiet drošības jostas saviem spēkiem. Volvo iesaka sazināties ar autorizētu Volvo servisu.

Ja drošības josta ir bijusi pakļauta lielai slodzei, piemēram, sadursmē, ir jānomaina visa drošības josta. Dažas no drošības jostas aizsargājošajām īpašībām var būt zudušas pat, ja nešķiet, ka tā ir bojāta. Drošības josta jānomaina arī gadījumā, ja ir redzamas nodiluma vai bojājumu pēdas. Jaunajai drošības jostai jābūt saņemtam tipa apstiprinājumam, un tai jābūt paredzētai uzstādīšanai tajā pašā vietā, kur atradās iepriekšējā drošības josta.

### Saistītā informācija

- Drošības jostas (47 lpp.)
- Drošības jostu piesprādzēšana un atsprādzēšana (48 lpp.)
- Elektriskā drošības jostu spriegotāja atiestatīšana (51 lpp.)
- Pasažiera drošības gaisa spilvena aktivizēšana un deaktivizēšana\* (55 lpp.)
- City Safety™ (305 lpp.)
- Rear Collision Warning\* (379 lpp.)



## Elektriskā drošības jostu spriegotāja atiestatīšana

Elektrisko drošības jostu spriegotāji ir paredzēti atiestatīt automātiski, bet to var atiestatīt arī manuāli, ja drošības josta paliek izvirzīta.

1. Apturiet automašīnu drošā vietā.
2. Atsprādzējiet drošības jostu un vēlreiz piesprādzējiet.
  - > Drošības jostas un elektriskie drošības jostu spriegotāji tiek atiestatīti.

### **BRĪDINĀJUMS**

Nekādā gadījumā nepārveidojiet un nereмонтējiet drošības jostas saviem spēkiem. Volvo iesaka sazināties ar autorizētu Volvo servisu.

Ja drošības josta ir bijusi pakļauta lielai slodzei, piemēram, sadursmē, ir jānomaina visa drošības josta. Dažas no drošības jostas aizsargājošajām īpašībām var būt zudušas pat, ja nešķiet, ka tā ir bojāta. Drošības josta jānomaina arī gadījumā, ja ir redzamas nodiluma vai bojājumu pēdas. Jaunajai drošības jostai jābūt saņemtam tipa apstiprinājumam, un tai jābūt paredzētai uzstādīšanai tajā pašā vietā, kur atradās iepriekšējā drošības josta.

### Saistītā informācija

- Drošības jostu spriegotājs (50 lpp.)
- Drošības jostas (47 lpp.)

## Durvis un drošības jostu piesprādzēšanas atgādinājums

Sistēma atgādina piesprādzēt drošības jostas, ja tas vēl nav izdarīts, un arī brīdina par neaizvērtām durvīm, dzinēja pārsegu vai degvielas tvertnes durtiņām.

### Vadītāja displeja attēli

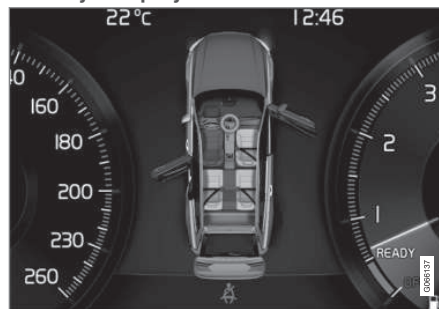

Grafiskie attēli vidējā displejā ar dažāda veida brīdinājumiem. Durvju un aizmugures durvju brīdinājuma krāsa ir atkarīga no transportlīdzekļa ātruma.

Vadītāja displeja grafiskie attēli rāda, kuros sēdekļos sēž piesprādzējušies un nepiesprādzējušies automašīnas pasažieri.

Tie paši grafiskie attēli rāda, vai nav atvērts dzinēja pārsegs, bagāžas nodalījuma durvis vai kādas no salona durvīm.

Grafisko attēlu var apstiprināt, nospiežot stūres labās tastatūras pogu **O**.

## Drošības jostu atgādinātājs



Vizuāls atgādinājums juma konsolē.

Juma konsolē tiek parādīts vizuāls atgādinājums, bet vadītāja displejā — brīdinājuma simbols.

Skaņas atgādinājums ir atkarīgs no ātrums, braukšanas laika un attāluma.

Piesprādzējot vai atsprādzējot vadītāja un pasažieru drošības jostas, to statuss tiek attēlots vadītāja displejā ar grafisku attēlu.

Bērnu sēdekļi nav apgādāti ar drošības jostu atgādinātāju.

### Priekšējais sēdekļis

Vizuāls atgādinājums un skaņas signāls atgādina vadītājam un blakussēdētājam piesprādzēt drošības jostu, ja kāds no viņiem to nav izdarījis.

#### ◀ Aizmugurējais sēdekļis

Drošības jostu atgādinātājam aizmugurējā sēdekļī ir divas apakšfunkcijas:

- Tas sniedz informāciju par to, kuras drošības jostas aizmugurējā sēdekļī tiek izmantotas. Vadītāja displeja attēls tiek rādīts, kad drošības jostas ir piesprādzētas.
- Atgādina, ka brauciena laikā nav piesprādzēta aizmugurējā sēdekļa drošības josta, izmantojot vizuālu atgādinājumu un skaņas signālu. Kad tiks piesprādzēta drošības josta, atgādinājums tiks izslēgts.

#### Neaizvērtu durvju, dzinēja pārsega, aizmugures durvju un degvielas tvertnes aizvērtna atgādinājums

Ja dzinēja pārsegs, aizmugures durvis, degvielas tvertnes aizvērtnis vai durvis nav kārtīgi aizvērtas, vadītāja displeja attēls parāda, kas ir atvērts. Tiklīdz iespējams, apturiet automašīnu drošā vietā un aizveriet brīdinājuma avotu.



Ja automašīna brauc ar ātrumu, kas mazāks par aptuveni 10 km/h (6 mph), vadītāja displejā izgaismojas informācijas simbols.



Ja automašīna brauc ar ātrumu, kas lielāks par aptuveni 10 km/h (6 mph), vadītāja displejā izgaismojas brīdinājuma simbols.

#### Saistītā informācija

- Drošības jostas (47 lpp.)
- Drošības jostu piesprādzēšana un atsprādzēšana (48 lpp.)

#### Drošības spilveni

Automašīna ir aprīkota ar vadītāja un pasažieru drošības spilveniem un sānu logu drošības (piepūšamajiem) aizkariem.



#### PIEZĪME

Detektori reaģē atšķirīgi atkarībā no sadursmes veida un tā, vai ir piesprādzētas drošības jostas. Attiecas uz visām siksņas pozīcijām.

Tādēļ ir iespējams, ka sadursmē izplešas tikai viens (vai neviens) no drošības gaisa spilveniem. Detektori nosaka sadursmes spēku uz automašīnu un attiecīgi pielāgojas, neizplešot nevienu vai izplešot vienu vai vairākus drošības gaisa spilvenus.



#### BRĪDINĀJUMS

Drošības spilvenu sistēmas vadības modulis atrodas viduskonsolē. Ja viduskonsolē ir iekļuvus ūdens vai cits šķidrums, atvienojiet startera akumulatora kabelus. Nemēģiniet iedarbināt automobili, jo var nostrādāt drošības spilveni. Automobiļa evakuācija. Volvo iesaka transportēt automašīnu uz Volvo pilnvarotu servisu.

#### Izplestie drošības spilveni

Ja kāds no drošības spilveniem ir izpleties, ievērojiet šādus ieteikumus:

- Automobiļa evakuācija. Volvo iesaka to transportēt uz Volvo pilnvarotu servisu.

Nebrauciet, ja drošības spilveni ir atvērušies.

- Automašīnas drošības sistēmu komponentu maiņas veikšanu Volvo iesaka uzticēt autorizētam Volvo servisam.
- Noteikti sazinieties ar ārstu.

### **⚠ BRĪDINĀJUMS**

Nekādā gadījumā nebrauciet, ja drošības gaisa spilveni ir izpletušies. Tie var apgrūtināt stūrēšanu. Var tikt bojātas arī citas drošības sistēmas. Ilgstoša atrašanās dūmos un putekļos, kas radušies drošības gaisa spilvenu izplešanās laikā, var izraisīt ādas un acu kairinājumu/savainojumus. Ja rodas kairinājums, izskalojiet acis ar aukstu ūdeni. Ātrā drošības gaisa spilvenu izplešanās un to audums var izraisīt berzi un ādas apdegumus.

### **Saistītā informācija**

- Drošība (44 lpp.)
- Vadītāja drošības spilveni (53 lpp.)
- Pasažiera drošības gaisa spilvens (54 lpp.)
- Sānu drošības gaisa spilveni (58 lpp.)
- Sānu drošības aizkari (58 lpp.)

## **Vadītāja drošības spilveni**

Papildus drošības jostām automašīna ir aprīkota arī ar stūres drošības gaisa spilvenu un ceļu drošības gaisa spilvenu<sup>1</sup> vadītāja pusē.

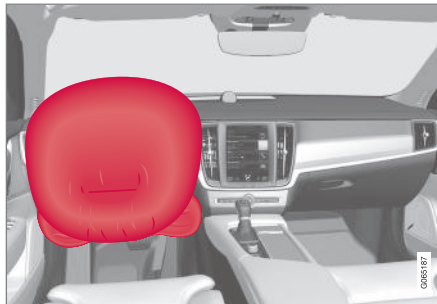

Stūres drošības gaisa spilvens un ceļu drošības gaisa spilvens<sup>1</sup> priekšējā sēdekļi vadītāja pusē.

Frontālas sadursmes gadījumā drošības gaisa spilveni palīdz pasargāt vadītāju no galvas, kakla, sejas un krūškurvja traumām, kā arī ceļgalu un kāju traumām.

Pietiekami spēcīga sadursme iedarbina sensorus, un drošības spilvens/spilveni tiek izplesti. Drošības spilvens amortizē vadītāja vai pasažiera sākotnējo sadursmes triecienu. Kad drošības spilveni sadursmē tiek saspiesti, tie saplok. Kad tas notiek, salonā izplatās dūmi. Tas ir pilnīgi normāli. Viss process, ieskaitot

drošības spilvena piepildīšanu un saplākšanu, norisinās sekundes desmitdaļās.

### **⚠ BRĪDINĀJUMS**

Drošības jostas un drošības gaisa spilveni viens otru papildina. Ja drošības josta netiek lietota vai tiek lietota nepareizi, var samazināties drošības gaisa spilvena sniegtā aizsardzība sadursmes gadījumā.

Lai samazinātu savainojumu gūšanas risku gadījumā, ja izplešas drošības gaisa spilveni, pasažieriem jāsež vertikāli, atbalstot abas kājas pret grīdu, bet muguras - pret atzveltni.

### **⚠ BRĪDINĀJUMS**

Volvo iesaka sazināties ar autorizētu Volvo servisu, lai veiktu remontu. Nepilnīgs drošības gaisa spilvenu sistēmas remonts var izraisīt darbības kļūmes un nopietnus savainojumus.

### **Stūres drošības gaisa spilvena atrašanās vieta**

Šis drošības spilvens ir uzstādīts stūres centrā. Uz stūres ir marķējums **AIRBAG**.

<sup>1</sup> Ar ceļu drošības gaisa spilvenu automašīna tiek aprīkota tikai dažos tirgos.

## « Ceļu drošības gaisa spilvena<sup>1</sup> atrašanās vieta

Drošības spilvens ir salocīts instrumentu paneļa apakšdaļā vadītāja pusē. Uz tā pārsega paneļa ir marķējums **AIRBAG**.

### **⚠ BRĪDINĀJUMS**

Nenovietojiet un nepiestipriniet nekādus priekšmetus uz paneļa, kurā atrodas ceļgalu drošības spilvens, vai tā priekšā.

### Saistītā informācija

- Drošības spilveni (52 lpp.)
- Pasažiera drošības gaisa spilvens (54 lpp.)

## Pasažiera drošības gaisa spilvens

Papildus drošības jostām transportlīdzeklis ir aprīkots arī ar drošības gaisa spilvenu priekšējā sēdekļī pasažiera pusē.



Priekšējā pasažiera drošības gaisa spilvens priekšējā sēdekļī.

Frontālas sadursmes gadījumā drošības gaisa spilvens palīdz pasargāt pasažieri no galvas, kakla, sejas un krūškurvja traumām, kā arī ceļgalu un kāju traumām.

Pietiekami spēcīga sadursme iedarbina sensorus, un drošības spilvens tiek izplests. Drošības spilvens amortizē vadītāja vai pasažiera sākotnējo sadursmes triecienu. Kad drošības spilveni sadursmē tiek saspiesti, tie saplok. Kad tas notiek, salonā izplatās dūmi. Tas ir pilnīgi normāli. Viss process, ieskaitot drošības

spilvena piepildīšanu un saplakšanu, norisinās sekundes desmitdaļās.

### **⚠ BRĪDINĀJUMS**

Drošības jostas un drošības gaisa spilveni viens otru papildina. Ja drošības josta netiek lietota vai tiek lietota nepareizi, var samazināties drošības gaisa spilvena sniegtā aizsardzība sadursmes gadījumā.

Lai samazinātu savainojumu gūšanas risku gadījumā, ja izplešas drošības gaisa spilveni, pasažieriem jābūt vertikāli, atbalstot abas kājas pret grīdu, bet muguras - pret atzveltni.

### **⚠ BRĪDINĀJUMS**

Volvo iesaka sazināties ar autorizētu Volvo servisu, lai veiktu remontu. Nepilnīgs drošības gaisa spilvenu sistēmas remonts var izraisīt darbības kļūmes un nopietnus savainojumus.

## Pasažiera drošības gaisa spilvena atrašanās vieta

Drošības gaisa spilvens ir uzstādīts vietā virs cimdū nodalījuma. Uz tā pārsega paneļa ir marķējums **AIRBAG**.

<sup>1</sup> Ar ceļu drošības gaisa spilvenu automašīna tiek aprīkota tikai dažos tirgos.

**⚠ BRĪDINĀJUMS**

Nenovietojiet nekādus priekšmetus instrumentu paneļa priekšpusē vai virs tā vietā, kur atrodas pasažiera drošības gaisa spilvens.

**Blakussēdētāja drošības spilvena uzlīme**

Uzlīme uz blakussēdētāja puses saulesarga.

Blakussēdētāja drošības spilvena atrašanās vietas brīdinājuma uzlīme ir novietota, kā parādīts attēlā iepriekš.

**⚠ BRĪDINĀJUMS**

Ja automašīna nav aprīkota ar blakussēdētāja drošības spilvena aktivizēšanas/deaktivizēšanas slēdzi, drošības slēdzis vienmēr ir aktivizēts.

**⚠ BRĪDINĀJUMS**

Nekādā gadījumā neļaujiet nevienam stāvēt vai sēdēt priekšējā pasažiera sēdekļa priekšā.

Priekšējā pasažiera sēdekli nekādā gadījumā neizmantojiet uz aizmuguri vērstu bērna sēdekli, ja ir aktivizēts gaisa drošības spilvens.

Priekšējā pasažiera sēdekli ar seju uz priekšu nedrīkst sēdēt pasažieri (ne bērni, ne pieaugušie), ja pasažiera gaisa drošības spilvens ir deaktivizēts.

Iepriekšminēto norādījumu neievērošana var apdraudēt dzīvību vai izraisīt nopietnas traumas.

**Saistītā informācija**

- Drošības spilveni (52 lpp.)
- Vadītāja drošības spilveni (53 lpp.)
- Pasažiera drošības gaisa spilvena aktivizēšana un deaktivizēšana\* (55 lpp.)

**Pasažiera drošības gaisa spilvena aktivizēšana un deaktivizēšana\***

Blakussēdētāja drošības spilvenu var deaktivizēt, ja automašīna aprīkota ar slēdzi Passenger Airbag Cut Off Switch (PACOS). Blakussēdētāja drošības gaisa spilvena izslēgšanas slēdzis atrodas instrumentu paneļa galā blakussēdētāja pusē, un tas ir pieejams, kad blakussēdētāja durvis ir atvērtas.

Pārbaudiet, vai slēdzis ir vajadzīgajā pozīcijā.

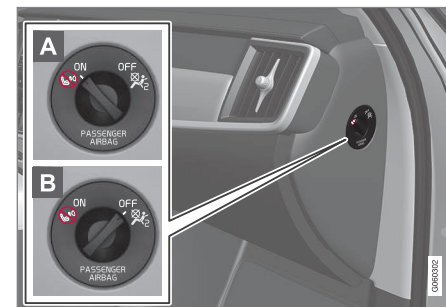

**A ON** — drošības gaisa spilvens ir aktivizēts, un visi pasažieri (bērni un pieaugušie) var droši sēdēt pasažiera sēdekli ar seju uz priekšu.

**B OFF** — drošības gaisa spilvens ir deaktivizēts, un bērni var droši sēdēt uz aizmuguri vērsta bērna drošības sēdekli, kas novietots pasažiera sēdekli.





## ⚠️ BRĪDINĀJUMS

Ja automašīna nav aprīkota ar blakussēdētāja drošības spilvena aktivizēšanas/deaktivizēšanas slēdzi, drošības slēdzis vienmēr ir aktivizēts.

## Pasažiera drošības gaisa spilvena aktivizēšana



- 1 Pavelciet slēdzi uz āru un pagrieziet no pozīcijas **OFF** pozīcijā **ON**.
  - > Vadītāja displejā ir redzams paziņojums **Pasaž. droš. spilv. iesl. Lūdzu, apstipriniet.**

## ⓘ PIEZĪME

Ja blakussēdētāja drošības gaisa spilvens tiek aktivizēts/deaktivizēts, kad automašīnas aizdedzei ir ieslēgta pozīcija **I** vai zemāka, aptuveni 6 sekundes pēc automašīnas elektrosistēmas ieslēgšanas aizdedzes pozīcijā **II** vadītāja displejā tiek attēlots paziņojums un jūmta konsolē ir redzams šāds indikators.

2. Apstipriniet paziņojumu, nospiežot stūres labās puses vadības tastatūras taustiņu **O**.

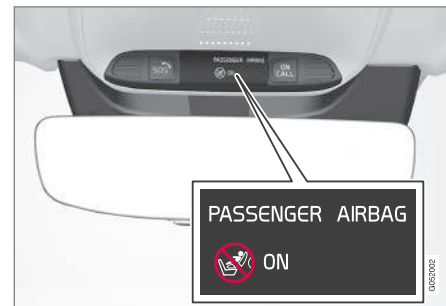

- > Teksta paziņojums un brīdinājuma simbols jūmta konsolē norāda, ka blakussēdētāja sēdekļa drošības spilvens ir aktivizēts.

## ⚠️ BRĪDINĀJUMS

Priekšējā pasažiera sēdekli nekādā gadījumā neizmantojiet uz aizmuguri vērstu bērna sēdekli, ja ir aktivizēts gaisa drošības spilvens.

Kad priekšējā pasažiera sēdekli pasažieri (bērni un pieaugušie) sēž ar seju uz priekšu, vienmēr ir jābūt aktivizētam pasažiera gaisa drošības spilvenam.

Iepriekšminēto norādījumu neievērošana var apdraudēt dzīvību vai izraisīt nopietnas traumas.

## Pasažiera drošības gaisa spilvena deaktivizēšana



- 1 Pavelciet slēdzi uz āru un pagrieziet no pozīcijas **ON** pozīcijā **OFF**.

> Vadītāja displejā ir redzams paziņojums **Pasaž. droš. spilv. izsl. Lūdzu, apstipriniet**.

### **i** PIEZĪME

Ja blakussēdētāja drošības gaisa spilvens tiek aktivizēts/deaktivizēts, kad automašīnas aizdedzei ir ieslēgta pozīcija **I** vai zemāka, aptuveni 6 sekundes pēc automašīnas elektrosistēmas ieslēgšanas aizdedzes pozīcijā **II** vadītāja displejā tiek attēlots paziņojums un jumta konsolē ir redzams šāds indikators.

2. Apstipriniet paziņojumu, nospiežot stūres labās puses vadības tastatūras taustiņu **O**.

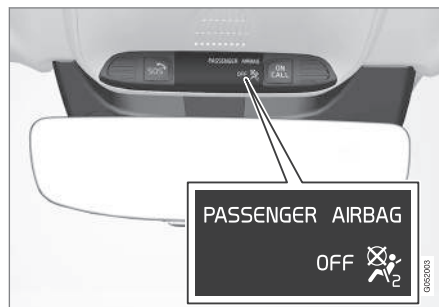

> Teksta paziņojums un simbols jumta konsolē norāda, ka blakussēdētāja sēdekļa drošības spilvens ir deaktivizēts.

### **⚠** BRĪDINĀJUMS

Priekšējā sēdekļi ar seju uz priekšu nedrīkst sēdēt pasažieri (ne bērni, ne pieaugušie), ja gaisa drošības spilvens ir deaktivizēts.

Iepriekšminēto norādījumu neievērošana var apdraudēt dzīvību vai izraisīt smagas traumas.

### **!** SVARĪGI

Atspējot blakussēdētāja drošības spilvenu, tiek atspējots arī blakussēdētāja elektriskais drošības jostu spriegotājs.

### Saistītā informācija

- Drošības jostu spriegotājs (50 lpp.)
- Bērnu sēdekļi (61 lpp.)

## Sānu drošības gaisa spilveni

Vadītāja un pasažiera sēdekļa sānu drošības gaisa spilveni sadursmes gadījumā palīdz aizsargāt krūtis un gurnus.



Sānu drošības gaisa spilveni ir uzstādīti priekšējo sēdekļu ārējos atzveltņu karkasos un palīdz pasargāt vadītāju un blakussēdētāju.

Pietiekami spēcīga sadursme iedarbina sensorus, un sānu drošības spilveni tiek piepūsti. Drošības spilvens piepūšas starp braucēju un durvju paneli, tādējādi amortizējot sākotnējo triecienu. Kad drošības spilveni sadursmē tiek saspiesti, tie saplok. Sānu drošības spilvens parasti tiek piepūsts trieciena pusē.

### ⚠️ BRĪDINĀJUMS

Volvo iesaka sazināties ar autorizētu Volvo servisu, lai veiktu remontu. Nepilnīgs sānu drošības spilvenu sistēmas remonts var izraisīt darbības kļūmes un nopietnus savainojumus.

### ⚠️ BRĪDINĀJUMS

Nenovietojiet nekādus priekšmetus vietā starp sēdekļa ārējo paneli un durvju paneli, jo šī vieta ir nepieciešama, lai varētu izplesties sānu drošības gaisa spilvens.

Volvo iesaka lietot tikai Volvo apstiprinātus sēdekļu pārvalkus. Citi sēdekļu pārvalki var traucēt sānu drošības gaisa spilvenu darbību.

### ⚠️ BRĪDINĀJUMS

Sānu drošības gaisa spilveni papildina drošības jostu sniegto aizsardzību. Vienmēr piesprādzējiet drošības jostu.

## Sānu drošības gaisa spilveni un bērnu sēdekļi

Sānu drošības spilveni nemazina automobiļa aizsardzību bērniem, kuri sēž bērnu sēdekļī vai uz sēdekļa paliktņa.

### Saistītā informācija

- Drošības spilveni (52 lpp.)

## Sānu drošības aizkari

Sānu logu drošības (piepūšamie) aizkari Inflatable Curtain (IC) sadursmes laikā palīdz pasargāt vadītāju un blakussēdētāja galvu no trieciena pret salona iekšpusi.

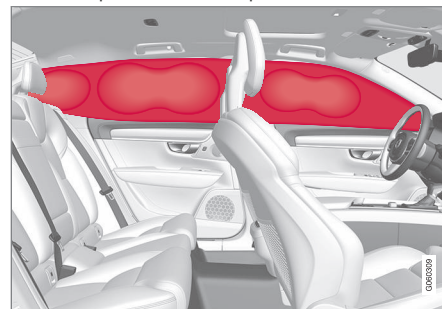

Sānu logu drošības aizkari ir uzstādīti abās jumta apdares pusēs un palīdz aizsargāt automašīnas vadītāju un ārējo sēdekļu pasažierus. Uz paneļiem atrodas uzlīmes **IC AIRBAG**.

Pietiekami spēcīga sadursme iedarbina sensorus un drošības aizkari tiek piepūsti.

### ⚠️ BRĪDINĀJUMS

Volvo iesaka sazināties ar autorizētu Volvo servisu, lai veiktu remontu. Nepilnīgs sānu logu drošības aizkaru sistēmas remonts var izraisīt darbības kļūmes un smagas traumas.



**⚠ BRĪDINĀJUMS**

Nekad nepakariniet vai nepiestipriniet smagus priekšmetus pie griestu rokturiem. Āķi ir paredzēti tikai vieglu mēteļu un jaku (nevis cietu priekšmetu, piemēram, lietussargu) pakarināšanai.

Neko nepieskrūvējiet vai neuzstādiat pie automobiļa griestiem, durvju statņiem vai sānu paneļiem. Tas var mazināt paredzēto aizsardzību. Volvo iesaka vienmēr izmantot tikai Volvo oriģinālās rezerves daļas, kas ir apstiprinātas uzstādīšanai šajās zonās.

**⚠ BRĪDINĀJUMS**

Ja automašīnas bagāžas augstums pārsniedz durvju logu augšmalu, atstājiet 10 cm (4 collu) atstarpi starp bagāžu un sānu logiem. Pretējā gadījumā griestu aparē esošo aizkarveida drošības gaisa spilvenu sniegtā aizsardzība var pasliktināties.

**⚠ BRĪDINĀJUMS**

Aizkarveida drošības gaisa spilveni papildina drošības jostu sniegto aizsardzību. Vienmēr piesprādzējiet drošības jostu.

**Saistītā informācija**

- Drošības spilveni (52 lpp.)

**Safety mode**

Drošības režīms ir aizsardzības stāvoklis, kas tiek ieslēgts, ja sadursmes gadījumā var būt bojātas svarīgas automašīnas funkcijas, piemēram, degvielas padeves sistēma, kādas drošības sistēmas sensori vai bremžu sistēma.

Ja automašīna ir iekļuvusi sadursmē, vadītāja displejā var būt redzams ziņojums **Safety mode Skatiet īpašnieka rokasgrāmatu** ar brīdinājuma simbolu, ja vien displejs nav bojāts un automašīnas elektrosistēma ir darba kārtībā. Šis ziņojums nozīmē, ka ir samazinājies automašīnas funkcionalitāte.

**⚠ BRĪDINĀJUMS**

Nekādā gadījumā un nekādos apstākļos nemēģiniet iedarbināt automašīnu atkārtoti, ja vadītāja displejā ir attēlots paziņojums **Safety mode Skatiet īpašnieka rokasgrāmatu** un ir jūtama degvielas smaka. Nekavējoties izkāpiet no automobiļa.

Ja automašīna darbojas drošības režīmā, var mēģināt sistēmu atiestatīt, lai automašīnu varētu iedarbināt un pārvietot nelielā attālumā, piemēram, bīstamā satiksmes situācijā.

**⚠ BRĪDINĀJUMS**

Nekad nemēģiniet saremontēt savu automobili vai atiestatīt elektroniku pats, ja automobilis ir bijis drošības režīmā. Tas var izraisīt ievainojumus vai neatbilstošu automobiļa sistēmu darbību. Volvo iesaka sazināties ar pilnvarotu Volvo autoservisu, lai pārbaudītu automašīnu un to atjaunotu normālā stāvoklī pēc tam, kad ir parādīts ziņojums **Safety mode Skatiet īpašnieka rokasgrāmatu**.

**⚠ BRĪDINĀJUMS**

Ja automobilis atrodas drošības režīmā, to nedrīkst vilkt. Tas ir jātransportē. Volvo iesaka to transportēt uz Volvo pilnvarotu servisu.

**Saistītā informācija**

- Drošība (44 lpp.)
- Automašīnas iedarbināšana un pārvietošana pēc drošības režīma ieslēgšanas (60 lpp.)
- Evakuācija (503 lpp.)

## Automašīnas iedarbināšana un pārvietošana pēc drošības režīma ieslēgšanas

Ja automašīna darbojas drošības režīmā, var mēģināt sistēmu atiestatīt, lai automašīnu varētu iedarbināt un pārvietot nelielā attālumā, piemēram, bīstamā satiksmes situācijā.

### Automašīnas iedarbināšana pēc drošības režīma ieslēgšanas

1. Novērtējiet automašīnas bojājumus un pārbaudiet, vai nav tecējusi degviela. Nedrīkst būt jūtama degvielas smaka.

Ja ir tikai nelieli bojājumi un degvielas noplūdes nav atrastas, var mēģināt automašīnu iedarbināt.

### BRĪDINĀJUMS

Nekādā gadījumā un nekādos apstākļos nemēģiniet iedarbināt automašīnu atkārtoti, ja vadītāja displejā ir attēlots paziņojums **Safety mode Skatiet īpašnieka rokasgrāmatu** un ir jūtama degvielas smaka. Nekavējoties izkāpiet no automobiļa.

2. Izslēdziet automašīnu.

3. Pēc tam mēģiniet iedarbināt automašīnu.
  - > Automašīnas elektronika veic sistēmu pārbaudi un pēc tam mēģina atjaunot parasto statusu.

### SVARĪGI

Ja displejā joprojām ir attēlots paziņojums **Safety mode Skatiet īpašnieka rokasgrāmatu**, ar automašīnu nedrīkst braukt vai to vilkt - tā vietā jāizmanto tehniskās palīdzības dienesta pakalpojums. Pat tad, ja mašīna šķiet braucama, slēpts defekts braucot var padarīt to nevadāmu.

### Automašīnas pārvietošana pēc drošības režīma ieslēgšanas

1. Ja pēc iedarbināšanas mēģinājuma vadītāja displejā tiek rādīts ziņojums **Normal mode The car is now in normal mode**, automašīnu var uzmanīgi pārvietot, ja tā stāv bīstamā pozīcijā.
2. Nepārvietojiet automašīnu tālāk nekā nepieciešams.

### BRĪDINĀJUMS

Ja automobilis atrodas drošības režīmā, to nedrīkst vilkt. Tas ir jātransportē. Volvo iesaka to transportēt uz Volvo pilnvarotu servisu.

### Saistītā informācija

- Safety mode (59 lpp.)
- Automašīnas iedarbināšana (436 lpp.)
- Evakuācija (503 lpp.)

## Bērnu drošība

Braucot automašīnā, bērniem ir vienmēr jābūt pareizi nosēdinātiem un piesprādzētiem.

Volvo ir konkrēti jūsu automašīnai paredzēts bērnu drošības aprīkojums (bērnu sēdekliši un stiprināšanas ierīces). Izmantojot Volvo bērnu drošības aprīkojumu, jūs iegūstat labus apstākļus bērna drošībai automašīnā. Turklāt bērnu drošības aprīkojums ir labi pielāgots un vienkārši lietojams.

Lietojamo aprīkojumu izvēlas atkarībā no bērna auguma un svara.

Volvo iesaka bērnu pārvadāt bērnu sēdeklītī ar skatu uz aizmuguri, cik vien ilgi iespējams, vismaz līdz 3–4 gadu vecumam, un pēc tam izmantot uz priekšu vērstu bērnu sēdeklīti, līdz bērna augums sasniedz 140 cm (4 pēdas 7 collas).

### **i** PIEZĪME

Juridiskie noteikumi par bērnu sēdeklišiem, kas jāizmanto dažāda vecuma un auguma bērniem, katrā valstī atšķiras. Pārbaudiet, kuri noteikumi ir spēkā jūsu valstī.

### **i** PIEZĪME

Lietojot bērnu drošības aprīkojumu, ir svarīgi izlasīt komplektā iekļautos uzstādīšanas norādījumus.

Ja rodas jautājumi, uzstādot bērnu drošības aprīkojumu, sazinieties ar ražotāju, lai saņemtu skaidrākus norādījumus.

Visu vecumu un augumu bērniem automašīnā vienmēr jābūt pareizi nosēdinātiem. Nekādā gadījumā neļaujiet bērnam sēdēt klēpī pasažierim.

### Saistītā informācija

- Drošība (44 lpp.)
- Bērnu sēdekļi (61 lpp.)
- Bērnu drošības slēdžu aktivizēšana un deaktivizēšana (282 lpp.)

## Bērnu sēdekļi

Ja automašīnā brauc bērni, vienmēr jāizmanto piemēroti bērnu sēdekliši.

Bērnam jāšēž ērti un droši. Pārliedcinieties, ka bērnu sēdeklītis ir izvietots, uzstādīts un tiek lietots pareizi.

Lai pareizi uzstādītu bērna sēdeklīti, izlasiet uzstādīšanas instrukciju.

### **i** PIEZĪME

Lietojot bērnu drošības aprīkojumu, ir svarīgi izlasīt komplektā iekļautos uzstādīšanas norādījumus.

Ja rodas jautājumi, uzstādot bērnu drošības aprīkojumu, sazinieties ar ražotāju, lai saņemtu skaidrākus norādījumus.

### **i** PIEZĪME

Nekādā gadījumā neatstājiet automašīnā nenostiprinātu bērnu sēdeklīti. Vienmēr to nostipriniet saskaņā ar tā lietošanas instrukciju, pat ja tas netiek lietots.

### **i** PIEZĪME

Bērnu sēdeklišu uzstādīšana un lietošana ilgtermiņā var izraisīt automašīnas apšuvuma nodilumu. Volvo iesaka lietot sēdekļa aizsardzības piederumu, lai aizsargātu automašīnas apšuvumu.



#### ◀ Saistītā informācija

- Bērnu drošība (61 lpp.)
- Iebūvētais bērnu sēdekļītis\* (73 lpp.)
- Augšējie stiprinājuma punkti bērnu sēdekļiem (62 lpp.)
- Apakšējie stiprinājuma punkti bērnu sēdekļiem (63 lpp.)
- i-Size/ISOFIX stiprinājuma punkti bērnu sēdekļiem (63 lpp.)
- Bērnu sēdekļa izvietošana (64 lpp.)
- Pasažiera drošības gaisa spilvena aktivizēšana un deaktivizēšana\* (55 lpp.)

### Augšējie stiprinājuma punkti bērnu sēdekļiem

Automāšinas aizmugurējā sēdekļa ārējās sēdvietas ir aprīkotas ar augšējiem bērnu sēdekļu stiprinājuma punktiem.

Augšējie stiprinājuma punkti galvenokārt ir paredzēti izmantošanai uz priekšu vērštiem bērnu sēdekļiem.

Pievienojot bērnu sēdekli augšējiem stiprinājuma punktiem, vienmēr ievērojiet ražotāja sniegtās uzstādīšanas instrukcijas.

### Stiprinājuma punktu atrašanās vieta

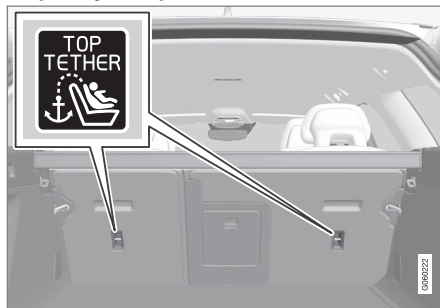

Stiprinājuma punktu atrašanās vietas ir apzīmētas ar simboliem atzveltnes aizmugurē.

Stiprinājuma punkti atrodas aizmugurējo sēdekļu ārējās sēdvietās.

### **⚠ BRĪDINĀJUMS**

Pirms nosprīgot bērnu sēdekļa augšējo siksnu stiprināšanas vietā, tās jāizvelk cauri galvas balsta kāju atvērsumam. Ja tas nav iespējams, ievērojiet bērna sēdekļa ražotāja ieteikumus.

### **i PIEZĪME**

Nolokiet galvas balstus, lai atvieglotu šāda veida bērnu sēdekļa uzstādīšanu automašīnās, kuru ārmalu sēdekļiem iespējams nolocīt galvas balstus.

### **i PIEZĪME**

Automašīnām, kas aprīkotas ar kravas pārsegu virs bagāžas nodalījuma, tas jānoņem, lai stiprinājuma punktiem varētu piestiprināt bērnu sēdekļus.

### Saistītā informācija

- Bērnu sēdekļi (61 lpp.)
- Apakšējie stiprinājuma punkti bērnu sēdekļiem (63 lpp.)
- i-Size/ISOFIX stiprinājuma punkti bērnu sēdekļiem (63 lpp.)
- Tabula, kurā norādītas bērnu sēdekļu piestiprināšanas vietas, izmantojot automašīnas drošības jostas (67 lpp.)

\* Papildaprīkojums/piederums.

## Apakšējie stiprinājuma punkti bērnu sēdekļiem

Šī automašīna ir aprīkota ar bērnu sēdekļu apakšējiem stiprinājuma punktiem priekšējā sēdeklī\* un aizmugurējos sēdekļos.

Apakšējos stiprinājuma punktus ir paredzēts izmantot kopā ar noteiktiem uz aizmuguri vērstiem bērnu sēdekļiem.

Pievienojot bērnu sēdekli apakšējiem stiprinājuma punktiem, vienmēr ievērojiet ražotāja sniegtās uzstādīšanas instrukcijas.

### Stiprinājuma punktu atrašanās vieta



Uzstādīšanas punktu atrašanās vietas priekšējā sēdeklī.

Priekšējā sēdekļa stiprinājuma punkti atrodas blakussēdētāja sēdekļa kāju zonas sānos.

Priekšējā sēdekļa stiprinājuma punkti ir pieejami automašīnā tikai tādā gadījumā, ja tā ir

aprīkota ar blakussēdētāja drošības gaisa spilvena aktivizēšanas/deaktivizēšanas slēdzi\*.

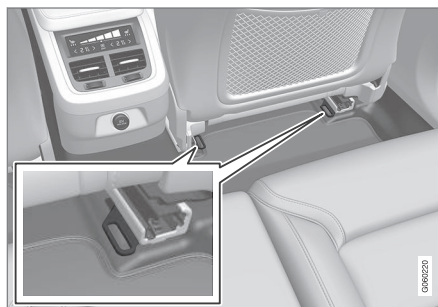

Uzstādīšanas punktu atrašanās vietas aizmugurējā sēdeklī.

Aizmugurējā sēdekļa stiprinājuma punkti atrodas priekšējā sēdekļa grīdas sliežu aizmugurē.

### Saistītā informācija

- Bērnu sēdekļi (61 lpp.)
- Augšējie stiprinājuma punkti bērnu sēdekļiem (62 lpp.)
- i-Size/ISOFIX stiprinājuma punkti bērnu sēdekļiem (63 lpp.)
- Tabula, kurā norādītas bērnu sēdekļu piespīdināšanas vietas, izmantojot automašīnas drošības jostas (67 lpp.)

## i-Size/ISOFIX stiprinājuma punkti bērnu sēdekļiem

Šī automašīna ir aprīkota ar bērnu sēdekļu i-Size/ISOFIX stiprinājuma punktiem aizmugurējā sēdeklī.

i-Size/ISOFIX<sup>2</sup> ir automašīnas bērnu sēdekļu stiprinājumu sistēma, kas ir balstīta uz starptautiskiem standartiem.

Pievienojot bērnu sēdekli i-Size/ISOFIX stiprinājuma punktiem, vienmēr ievērojiet ražotāja sniegtās uzstādīšanas instrukcijas.

### Stiprinājuma punktu atrašanās vieta



Stiprinājumu punktu atrašanās vietas ir apzīmētas ar simboliem<sup>2</sup> atzveltnes polsterējumā.

i-Size/ISOFIX stiprinājuma punkti atrodas aiz pārsegiem aizmugurējos ārējos sēdekļos atzveltnes apakšdaļā.

Lai piekļūtu stiprinājuma punktiem, paceliet pārsegu.



#### ◀ Saistītā informācija

- Bērnu sēdekļi (61 lpp.)
- Augšējie stiprinājuma punkti bērnu sēdekļiem (62 lpp.)
- Apakšējie stiprinājuma punkti bērnu sēdekļiem (63 lpp.)
- i-Size bērnu sēdekļu atrašanās vietu tabula (69 lpp.)
- ISOFIX bērnu sēdekļu atrašanās vietu tabula (70 lpp.)

#### Bērnu sēdekliša izvietošana

Ir svarīgi bērnu sēdekli ievietot pareizajā vietā automašīnā. Vieta ir atkarīga arī no bērnu sēdekliša veida un tā, vai ir aktivizēts pasažiera drošības gaisa spilvens.



Uz aizmuguri vērsti bērnu sēdekliši un drošības gaisa spilveni nav saderīgi.

Ja ir aktivizēts pasažiera drošības gaisa spilvens, uz aizmuguri vērsts bērnu drošības sēdeklišis ir noteikti jāuzstāda aizmugurējā sēdekļī. Ja bērns sēž priekšējā pasažiera sēdekļī, viņš var gūt smagas traumas, drošības spilvenam izplešoties.

Ja pasažiera drošības gaisa spilvens ir deaktivizēts, tad priekšējā pasažiera sēdekļī var uzstādīt uz aizmuguri vērstus bērnu drošības sēdeklišus.

#### **i** PIEZĪME

Dažādu valstu noteikumi par bērnu izvietošanu automašīnās atšķiras. Pārbaudiet, kuri noteikumi ir spēkā jūsu valstī.

#### **!** BRĪDINĀJUMS

Nekādā gadījumā neļaujiet nevienam stāvēt vai sēdēt priekšējā pasažiera sēdekļa priekšā.

Priekšējā pasažiera sēdekļī nekādā gadījumā neizmantojiet uz aizmuguri vērstu bērnu sēdekli, ja ir aktivizēts gaisa drošības spilvens.

Priekšējā pasažiera sēdekļī ar seju uz priekšu nedrīkst sēdēt pasažieri (ne bērni, ne pieaugušie), ja pasažiera gaisa drošības spilvens ir deaktivizēts.

Iepriekšminēto norādījumu neievērošana var apdraudēt dzīvību vai izraisīt nopietnas traumas.

<sup>2</sup> Nosaukumi un simboli var mainīties atkarībā no tirgus.

## Blakussēdētāja drošības spilvena uzlīme



Uzlīme uz blakussēdētāja puses saulesarga.

Blakussēdētāja drošības spilvena atrašanās vietas brīdinājuma uzlīme ir novietota, kā parādīts attēlā iepriekš.

## Saistītā informācija

- Bērnu sēdekļi (61 lpp.)
- Bērnu drošības stiprinājumi (65 lpp.)
- Tabula, kurā norādītas bērnu sēdekļu piespīrināšanas vietas, izmantojot automašīnas drošības jostas (67 lpp.)
- i-Size bērnu sēdekļu atrašanās vietu tabula (69 lpp.)
- ISOFIX bērnu sēdekļu atrašanās vietu tabula (70 lpp.)

## Bērnu drošības stiprinājumi

Uzstādot un lietojot bērnu drošības sistēmu, ir svarīgi atcerēties vairākas lietas, kas ir atkarīgas no bērnu drošības sistēmas izvietojuma.

### **⚠ BRĪDINĀJUMS**

Nedrīkst lietot sēdekļa paliktņus/bērnu sēdekļus ar tērauda stiprinājumiem vai citiem piederumiem, kas var atbalstīties pret drošības jostas sprādzes atvēršanas pogu, pretējā gadījumā drošības jostas sprādze var nejauši atsprādzēties.

Nepiestipriniet bērnu sēdekļa siksnas sēdekļa horizontālajam regulēšanas stienim, atsperēm vai sliedēm vai balstiem, kas atrodas zem sēdekļa. Asas malas var sabojāt siksnas.

Neļaujiet bērnu sēdekļa augšdaļai atbalstīties pret vējstiklu.

### **i PIEZĪME**

Lietojot bērnu drošības aprikojumu, ir svarīgi izlasīt komplektā iekļautos uzstādīšanas norādījumus.

Ja rodas jautājumi, uzstādot bērnu drošības aprikojumu, sazinieties ar ražotāju, lai saņemtu skaidrākus norādījumus.

### **i PIEZĪME**

Nekādā gadījumā neatstājiet automašīnā nenostiprinātu bērnu sēdekli. Vienmēr to nostipriniet saskaņā ar tā lietošanas instrukciju, pat ja tas netiek lietots.

### **i PIEZĪME**

Bērnu sēdeklišu uzstādīšana un lietošana ilgtermiņā var izraisīt automašīnas apšuvuma nodilumu. Volvo iesaka lietot sēdekļa aizsardzības piederumu, lai aizsargātu automašīnas apšuvumu.

## Uzstādīšana priekšējā sēdekļi

- Uzstādot uz aizmuguri vērstus bērnu sēdekļus, pārbaudiet, vai pasažiera drošības gaisa spilvens ir deaktivizēts.
- Uzstādot uz priekšu vērstus bērnu sēdekļus, pārbaudiet, vai pasažiera drošības gaisa spilvens ir aktivizēts.
- Lietojiet tikai Volvo ieteiktos, universāli apstiprinātos vai daļēji ierobežotas kategorijas bērnu sēdekļus, kuru ražotāju izstrādātājā transportlīdzekļu sarakstā ir iekļauts jūsu automašīnas modelis.
- ISOFIX bērnu sēdekļus var uzstādīt tikai gadījumā, ja automašīna ir aprīkota ar ISOFIX konsoles<sup>3</sup> piederumu.

<sup>3</sup> Piederumu klāsts dažādos tirgos atšķiras.

- Ja bērnu sēdekļi ir aprīkots ar apakšējām siksnām, Volvo iesaka tās lietot kopā ar apakšējiem stiprinājuma punktiem<sup>3</sup>.
- Ja bērnu sēdekļi ir aprīkots ar atbalsta kājām, vienmēr uzstādiat atbalsta kāju/ atbalsta kājas tieši pret zemi. Nekādā gadījumā neuzstādiat atbalsta kāju uz kāju paliktņa vai cita priekšmeta.
- Var lietot ISOFIX vadotni, lai atvieglotu bērnu sēdekļa uzstādīšanu.

### Uzstādīšana aizmugurējā sēdekļī

- Lietojiet tikai Volvo ieteiktos, universāli apstiprinātos vai daļēji ierobežotas kategorijas bērnu sēdekļus, kuru ražotāju izstrādātajā transportlīdzekļu sarakstā ir iekļauts jūsu automašīnas modelis.
- Bērnu sēdekli ar atbalsta kājām nedrīkst uzstādīt vidējā sēdekļī.
- Ārējās sēdvietas ir aprīkotas ar ISOFIX stiprinājumu sistēmu, un tās ir piemērotas i-Size<sup>4</sup>.
- Ārējie sēdekļi ir aprīkoti ar augšējiem stiprinājuma punktiem. Volvo iesaka izvilkēt bērnu sēdekļa augšējās siksnas cauri galvas balsta atverei un tikai pēc tam nospriegot stiprinājuma punktā. Ja tas nav iespējams, ievērojiet bērnu sēdekļa ražotāja ieteikumu.

- Ja bērnu sēdekļi ir aprīkots ar apakšējām siksnām, nekādā gadījumā neregulējiet priekšā esošā sēdekļa pozīciju pēc tam, kad siksnas ir iestiprinātas apakšējos stiprinājuma punktos. Vienmēr atcerieties noņemt apakšējās siksnas, kad bērnu sēdekļi nav uzstādīts.
- Ja bērnu sēdekļi ir aprīkots ar atbalsta kājām, vienmēr uzstādiat atbalsta kāju/ atbalsta kājas tieši pret zemi. Nekādā gadījumā neuzstādiat atbalsta kāju uz kāju paliktņa vai cita priekšmeta.

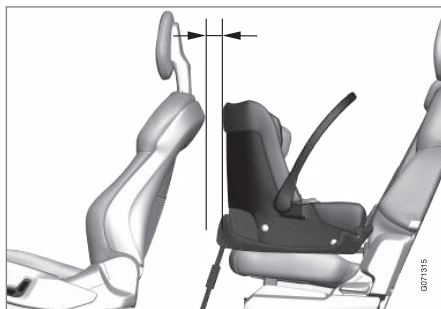

Uzstādot aizmugurējā sēdekļī zīdaiņu sēdekli, Volvo iesaka atstāt vismaz 50 mm (2 collu) attālumu starp zīdaiņu sēdekļa priekšmalu un priekšējā sēdekļa aizmuguri.

### Saistītā informācija

- Bērnu sēdekļa izvietošana (64 lpp.)
- Tabula, kurā norādītas bērnu sēdekļu piespīrināšanas vietas, izmantojot automašīnas drošības jostas (67 lpp.)
- i-Size bērnu sēdekļu atrašanās vietu tabula (69 lpp.)
- ISOFIX bērnu sēdekļu atrašanās vietu tabula (70 lpp.)

<sup>3</sup> Piederumu klāsts dažādos tirgos atšķiras.

<sup>4</sup> Atšķiras atkarībā no tirgus.



## Tabula, kurā norādītas bērnu sēdekļu piestiprināšanas vietas, izmantojot automašīnas drošības jostas

Tabulā ir sniegti ieteikumi par bērnu sēdekļu uzstādīšanas vietu un piemērotajiem bērnu augumiem.

<b>i</b> <b>PIEZĪME</b>
Pirms bērnu sēdekļa uzstādīšanas automašīnā noteikti izlasiet īpašnieka rokasgrāmatas sadaļu par bērnu sēdekļa uzstādīšanu.

Masa	Priekšējais sēdeklis (ar deaktivizētu drošības gaisa spilvenu, tikai uz aizmuguri vērsti bērnu sēdekļi) <sup>A</sup>	Priekšējais sēdeklis (ar aktivizētu drošības gaisa spilvenu, tikai uz priekšu vērsti bērnu sēdekļi) <sup>A</sup>	Malējais aizmugurējais sēdeklis	Vidējais aizmugurējais sēdeklis
0 grupa maks. 10 kg	U <sup>B, C</sup>	X	U <sup>C</sup>	U <sup>C</sup>
0+ grupa maks. 13 kg	U <sup>B, C</sup>	X	U <sup>C</sup>	U <sup>C</sup>
1 grupa 9–18 kg	L <sup>D</sup>	U <sup>F, E</sup>	U, L <sup>D</sup>	U
2. grupa 15–25 kg	L <sup>D</sup>	U <sup>F</sup>	U <sup>F, G, B*, H, L<sup>D</sup></sup>	U <sup>F</sup>





Masa	Priekšējais sēdekļs (ar deaktivizētu drošības gaisa spilvenu, tikai uz aizmuguri vērsti bērnu sēdekļi) <sup>A</sup>	Priekšējais sēdekļs (ar aktivizētu drošības gaisa spilvenu, tikai uz priekšu vērsti bērnu sēdekļi) <sup>A</sup>	Malējais aizmugurējais sēdekļs	Vidējais aizmugurējais sēdekļs
3. grupa 22-36 kg	X	UF <sup>B</sup>	U <sup>G, I</sup> , B*, H	U <sup>I</sup>

U: piemērots universāli apstiprinātiem bērnu sēdekļiem.

UF: piemērots uz priekšu vērstiem universāli apstiprinātiem bērnu sēdekļiem.

L: piemērots specifiskiem bērnu sēdekļiem. Šie bērnu sēdekļi var būt paredzēti lietošanai noteiktā automašīnas modelī, ierobežotās vai daļēji ierobežotās kategorijās.

B: iebūvēts bērnu sēdekļs, kas apstiprināts lietošanai šajā svara kategorijā.

X: sēdekļs nav piemērots bērniem šajā svara grupā.

<sup>A</sup> Pirms bērnu sēdekļiša uzstādīšanas ir vienmēr jāievēl sēdekļa sēdvirsmas pagarinājums.

<sup>B</sup> Noregulējiet atzveltni vairāk uz augšu.

<sup>C</sup> Volvo iesaka: Volvo bērnu sēdekļs (tipa apstiprinājums E1 04301146).

<sup>D</sup> Volvo iesaka: Divpusējais Volvo sēdekļs pozīcijā ar skatu uz aizmuguri (tipa apstiprinājums E5 04192); Volvo sēdekļs pozīcijā ar skatu uz aizmuguri (tipa apstiprinājums E5 04212).

<sup>E</sup> Šajā svara grupā Volvo iesaka lietot uz aizmuguri vērstu bērnu sēdekļi.

<sup>F</sup> Volvo iesaka: divpusējais Volvo sēdekļs pozīcijā ar skatu uz priekšu (tipa apstiprinājums E5 04191), sēdekļa paliktņs ar atzveltni un bez tās (tipa apstiprinājums E5 04216), Volvo sēdekļa paliktņs ar atzveltni (tipa apstiprinājums E1 04301169), Volvo paaugstinotais sēdekļs (tipa apstiprinājums E1 04301312).

<sup>G</sup> Volvo iesaka: Römer KidFix XP (tipa apstiprinājums E1 04301312).

<sup>H</sup> Volvo iesaka: iebūvētais bērnu sēdekļs (tipa apstiprinājums E5 04220).

<sup>I</sup> Volvo iesaka: sēdekļa paliktņs ar atzveltni un bez tās (tipa apstiprinājums E5 04216), Volvo sēdekļa paliktņs ar atzveltni (tipa apstiprinājums E1 04301169).

## BRĪDINĀJUMS

Priekšējā pasažiera sēdekļi nekādā gadījumā neizmantojiet uz aizmuguri vērstu bērnu sēdekļi, ja ir aktivizēts pasažiera gaisa drošības spilvens.

## Saistītā informācija

- Bērnu sēdekļiša izvietošana (64 lpp.)
- Bērnu drošības stiprinājumi (65 lpp.)
- i-Size bērnu sēdekļu atrašanās vietu tabula (69 lpp.)
- ISOFIX bērnu sēdekļu atrašanās vietu tabula (70 lpp.)

- Drošības jostas (47 lpp.)

## i-Size bērnu sēdekļu atrašanās vietu tabula

Tabulā ir sniegti ieteikumi par i-Size bērnu sēdekļu uzstādīšanas vietu un piemērotajiem bērnu augumiem.

Bērni sēdeklim jābūt apstiprinātam saskaņā ar UN Reg R129.

<b>i</b>	<b>PIEZĪME</b>
Pirms bērnu sēdekliša uzstādīšanas automašīnā noteikti izlasiet īpašnieka rokasgrāmatas sadaļu par bērnu sēdekliša uzstādīšanu.	

Bērnu sēdekliša veids	Priekšējais sēdeklis (ar deaktivizētu drošības gaisa spilvenu, tikai uz aizmuguri vērsti bērnu sēdekļi)	Priekšējais sēdeklis (ar aktīvizētu drošības gaisa spilvenu, tikai uz priekšu vērsti bērnu sēdekļi)	Malējais aizmugurējais sēdeklis	Vidējais aizmugurējais sēdeklis
i-Size bērnu sēdekļi	X	X	i-U <sup>A</sup>	X

i-U: piemērots uz priekšu un uz aizmuguri vērstim i-Size "universālās" kategorijas bērnu sēdekļiem.

X: nav piemērots universāli apstiprinātiem bērnu sēdekļiem.

A Volvo iesaka bērnus iespējami ilgi sēdināt uz aizmuguri vērstos bērnu sēdekļīšos, vismaz līdz 3–4 gadu vecumam.

### Saistītā informācija

- Bērnu sēdekliša izvietošana (64 lpp.)
- Bērnu drošības stiprinājumi (65 lpp.)
- Tabula, kurā norādītas bērnu sēdekļu piesēdināšanas vietas, izmantojot automašīnas drošības jostas (67 lpp.)
- ISOFIX bērnu sēdekļu atrašanās vietu tabula (70 lpp.)
- i-Size/ISOFIX stiprinājuma punkti bērnu sēdekļīšiem (63 lpp.)

## ISOFIX bērnu sēdekļu atrašanās vietu tabula

Tabulā ir sniegti ieteikumi par ISOFIX bērnu sēdekļu uzstādīšanas vietu un piemērotajiem bērnu augumiem.

Bērnu sēdeklim jābūt apstiprinātam saskaņā ar UN Reg R44, un automašīnas modelim

jābūt iekļautam ražotāja izstrādātajā transportlīdzekļu sarakstā.

<b>i</b>	<b>PIEZĪME</b>
Pirms bērnu sēdekliša uzstādīšanas automašīnā noteikti izlasiet īpašnieka rokasgrāmatas sadaļu par bērnu sēdekliša uzstādīšanu.	

Masa	Izmēra klase <sup>A</sup>	Bērnu sēdekliša veids	Priekšējais sēdekis (ar deaktivizētu drošības gaisa spilvenu, tikai uz aizmuguri vērsti bērnu sēdekliši) <sup>B, C</sup>	Priekšējais sēdekis (ar aktivizētu drošības gaisa spilvenu, tikai uz priekšu vērsti bērnu sēdekliši) <sup>B, C</sup>	Malējais aizmugurējais sēdekis	Vidējais aizmugurējais sēdekis
0 grupa maks. 10 kg	E	Uz aizmuguri vērsts zīdaiņa sēdeklišis	IL <sup>B, D</sup> , X <sup>E</sup>	X	IL <sup>D</sup>	X
0+ grupa maks. 13 kg	E	Uz aizmuguri vērsts zīdaiņa sēdeklišis	IL <sup>B, D, F</sup> , X <sup>E</sup>	X	IL <sup>D</sup>	X
	C	Uz aizmuguri vērsts bērnu sēdekis				
D	Uz aizmuguri vērsts bērnu sēdekis					

Masa	Izmēra klase <sup>A</sup>	Bērnu sēdekliša veids	Priekšējais sēdekļis (ar deaktivizētu drošības gaisa spilvenu, tikai uz aizmuguri vērsti bērnu sēdekļi) <sup>B, C</sup>	Priekšējais sēdekļis (ar aktivizētu drošības gaisa spilvenu, tikai uz priekšu vērsti bērnu sēdekļi) <sup>B, C</sup>	Malējais aizmugurējais sēdekļis	Vidējais aizmugurējais sēdekļis
1 grupa 9–18 kg	A	Uz priekšu vērstu bērnu sēdekļi	X	IL <sup>B, F, G</sup> , X <sup>E</sup>	IL <sup>G</sup> , IUFG	X
	B	Uz priekšu vērstu bērnu sēdekļi				
	B1	Uz priekšu vērstu bērnu sēdekļi	IL <sup>B, F</sup> , X <sup>E</sup>	X	IL <sup>H</sup>	X
	C	Uz aizmuguri vērstu bērnu sēdekļi				
	D	Uz aizmuguri vērstu bērnu sēdekļi				

IL: piemērots specifiskiem ISOFIX bērnu sēdekļiem. Šie bērnu sēdekļi var būt paredzēti noteiktam automašīnas modelim, ierobežotās vai daļēji ierobežotās kategorijās.

IUF: piemērots uz priekšu vērstām universālas kategorijas ISOFIX bērnu drošības sistēmām, kas apstiprinātas lietošanai šajā svara kategorijā.

X: nav piemērots ISOFIX bērnu sēdekļiem.

A Bērnu sēdekļiem ar ISOFIX stiprinājumu sistēmu ir izmēru klasifikācija, kas atvieglo pareizā bērnu sēdekļa veida izvēli. Izmēra kategorija ir norādīta bērnu sēdekļa uzlīmē.

B Attiecas uz daļēji ierobežotās kategorijas ISOFIX bērnu sēdekļu uzstādīšanu (IL), ja automašīna ir aprīkota ar ISOFIX konsoles piederumu (piederumu klāsts atšķiras atkarībā no tirgus). Bērnu sēdekļu augšējie stiprinājuma punkti šeit nav pieejami.

C Pirms bērnu sēdekļa uzstādīšanas ir vienmēr jāievēl sēdekļa sēdvirsmas pagarinājums.

D Volvo iesaka: Volvo zīdaiņu sēdekļi, kas nostiprināts, izmantojot ISOFIX stiprinājumu sistēmu (tipa apstiprinājums E1 04301146).

E Ir spēkā, ja automašīna nav aprīkota ar ISOFIX kronšteinu.

F Noregulējiet atzveltni tā, lai galvas balsts neskartos pie bērnu sēdekļa.

G Šajā svara grupā Volvo iesaka lietot uz aizmuguri vērstu bērnu sēdekli.

H Volvo iesaka: BeSafe iZi Kid X3 ISOfix (tipa apstiprinājums E5 04200).



## BRĪDINĀJUMS

Priekšējā pasažiera sēdekļī nekādā gadījumā neizmantojiet uz aizmuguri vērstu bērnu sēdekļīti, ja ir aktivizēts pasažiera gaisa drošības spilvens.

## PIEZĪME

Ja i-Size/ISOFIX bērnu sēdeklim nav izmēru klasifikācijas, automašīnas modelim jābūt norādītam bērnu sēdekļa ražotāja izveidotajā automašīnu sarakstā.

## PIEZĪME

Lai saņemtu informāciju par to, kurus i-Size/ISOFIX bērnu sēdekļus Volvo iesaka izmantot, sazinieties ar pilnvarotu Volvo pārstāvi.

### Saistītā informācija

- Bērnu sēdekļīša izvietošana (64 lpp.)
- Bērnu drošības stiprinājumi (65 lpp.)
- Tabula, kurā norādītas bērnu sēdekļu piespīrināšanas vietas, izmantojot automašīnas drošības jostas (67 lpp.)
- i-Size bērnu sēdekļu atrašanās vietu tabula (69 lpp.)
- i-Size/ISOFIX stiprinājuma punkti bērnu sēdekļīšiem (63 lpp.)

## Iebūvētais bērnu sēdekļītis\*

Aizmugurējos ārējos sēdekļos iebūvētie bērnu sēdekļiši ļauj bērniem sēdēt ērti un droši.

Bērnu sēdekļiši ir speciāli izstrādāti, lai kopā ar automašīnas drošības jostu sniegtu bērniem labu drošības līmeni. Sēdekļa paliktni var pacelt divās pozīcijās atkarībā no bērna svara.

Bērnu sēdekļītis ir apstiprināts bērniem, kuru svars ir 15–36 kg (33–80 lbs) un kuru augums ir vismaz 95 cm (37 collas).

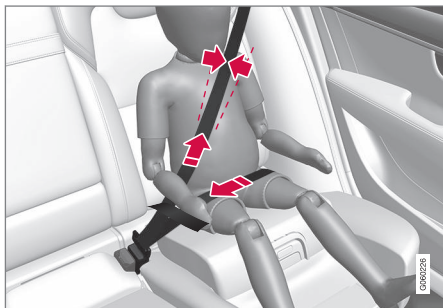

Pareiza pozīcija, drošības jostai jābūt pārvilkta pār plecu.

Pirms braukšanas pārlicinieties, vai:

- sēdekļa paliktnis ir pacelts bērna svaram atbilstošā pozīcijā;
- sēdekļa paliktnis ir bloķēts vajadzīgajā pozīcijā;

- drošības josta atrodas saskarē ar bērna ķermeni un tā nav vaļīga vai sagriezusies
- drošības josta neguļas pār bērna kaklu un nav zem padusēm
- drošības jostas klēpja daļa ir novietota zemu pāri iegurnim, nodrošinot optimālu aizsardzību.

### BRĪDINĀJUMS

Volvo iesaka iebūvētā bērnu sēdekliša remontu vai nomaiņu uzticēt tikai pilnvarotam Volvo autoservisam. Neveiciet bērnu sēdekliša modifikācijas un nepapildiniet to. Ja iebūvētais bērnu sēdekļītis ir ticis pakļauts lielai slodzei, piemēram, saistībā ar sadursmi, tad sēdekļa paliktnis, drošības josta un atzveltne vai, iespējams, viss sēdekļītis ir jānomaina. Pat ja izskatās, ka bērnu sēdekļītis nav bojāts, iespējams, tas vairs nevarēs sniegt to pašu aizsardzības līmeni. Tas ir jāņem vērā, arī ja sadursmes vai tamlīdzīga notikuma laikā sēdekļa paliktnis ir bijis nolaista stāvoklī. Sēdekļa paliktnis ir jānomaina, arī ja tas ir stipri nodilis.

### BRĪDINĀJUMS

Neievērojot iebūvētā bērnu sēdekliša lietošanas norādījumus, negadījuma laikā bērns var gūt smagas traumas.

## Saistītā informācija

- Bērnu sēdekļi (61 lpp.)
- Sēdekļa sēdvirsmas atlocīšana iebūvētajā bērnu sēdekļītī\* (74 lpp.)
- Sēdekļa sēdvirsmas salocīšana iebūvētajā bērnu sēdekļītī\* (75 lpp.)

## Sēdekļa sēdvirsmas atlocīšana iebūvētajā bērnu sēdekliņā\*

Kad tiek lietots iebūvētais bērnu sēdekliņš, sēdekļa paliktnim vienmēr ir jābūt atlocītam uz augšu.

Iebūvēto sēdekļa paliktni var atlocīt divos stāvokļos. Izmantojamā pozīcija ir atkarīga no bērna svara.

	Apakšējā pozīcija	Augšējā pozīcija
Masa	22–36 kg (50–80 lbs)	15–25 kg (33–55 lbs)

Apakšējā pozīcija:

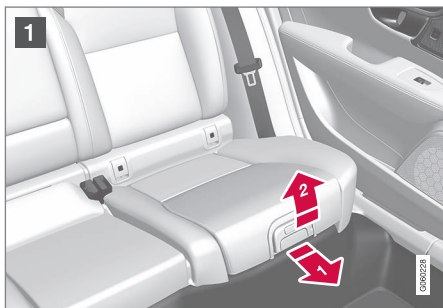

- 1 Lai atbrīvotu sēdekļa paliktni, pavelciet rokturi uz priekšu un uz augšu.



- 2 Piespiediet sēdekļa paliktni atpakaļ, līdz tas nofiksējas.

Augšējā pozīcija, sākot no apakšējās pozīcijas:

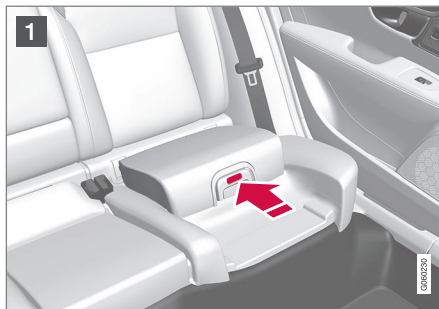

- 1 Nospiediet pogu, lai atbrīvotu sēdekļa paliktni.

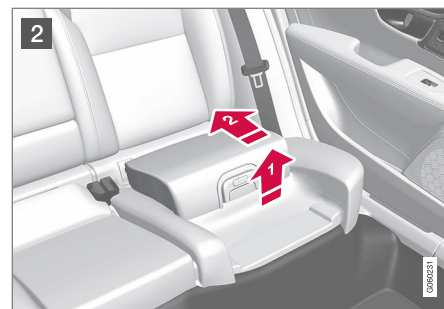

- 2 Paceliet sēdekļa paliktni aiz priekšējās malas un piespiediet to atpakaļ pret atzveltni, lai tas fiksētos.

### **BRĪDINĀJUMS**

Neievērojot iebūvētā bērnu sēdekliņa lietošanas norādījumus, negadījuma laikā bērns var gūt smagas traumas.

### **PIEZĪME**

Sēdekļa paliktni nevar noregulēt no augšējās pozīcijas apakšējā pozīcijā. No augšējās pozīcijas sēdekļa paliktnis ir jānoloka līdz galam aiz mugurējā sēdekli un pēc tam jāatloka uz augšu apakšējā pozīcijā.



**Saistītā informācija**

- Iebūvētais bērnu sēdekļītis\* (73 lpp.)
- Sēdekļa sēdvirsmas salocīšana iebūvētajā bērnu sēdekļītī\* (75 lpp.)

**Sēdekļa sēdvirsmas salocīšana iebūvētajā bērnu sēdekļītī\***

Kad iebūvētais bērnu sēdekļītis netiek lietots, sēdekļa paliktnis ir jānoloka aizmugurējā sēdekļī.

***i* PIEZĪME**

Sēdekļa paliktni nevar noregulēt no augšējās pozīcijas apakšējā pozīcijā. No augšējās pozīcijas sēdekļa paliktnis ir jānoloka līdz galam aizmugurējā sēdekļī un pēc tam jāatloka uz augšu apakšējā pozīcijā.



- 1** Lai atbrīvotu sēdekļa paliktni, pavelciet rokturi uz priekšu.

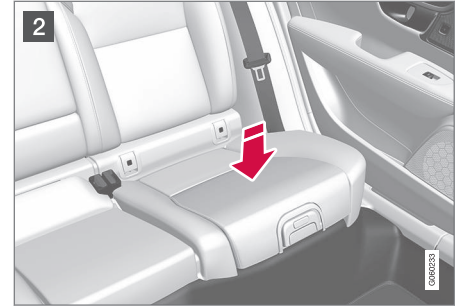

- 2** Nospiediet ar roku uz leju sēdekļa paliktna vidusdaļu, lai to nofiksētu.

***!* SVARĪGI**

Pirms bērnu sēdekļa paliktna nolaišanas pārbaudiet, vai zem tā nav palikuši nekādi priekšmeti (piemēram, rotaļlietas).

***i* PIEZĪME**

Pirms aizmugurējās atzveltnes nolaišanas ir jānolaiž bērnu sēdekļa paliktnis.

**Saistītā informācija**

- Iebūvētais bērnu sēdekļītis\* (73 lpp.)
- Sēdekļa sēdvirsmas atlocīšana iebūvētajā bērnu sēdekļītī\* (74 lpp.)



DISPLEJI UN BALSS VADĪBA

## Vadītāja displeji un vadības slēdži automašīnā ar stūri kreisajā pusē

Pārskatos ir redzamas vadītāja tuvumā esošo displeju un vadības ierīču atrašanās vietas.

### Stūre un instrumentu panelis

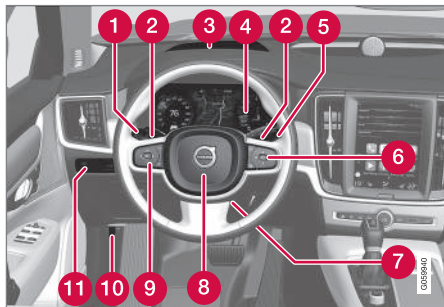

- 1 Gabarītlukturi, dienas gaitas lukturi, tuvās gaismas, tālās gaismas, pagrieziena rādītāji, priekšējie miglas lukturi/līkumu izgaismošanas gaismas\*, aizmugures miglas lukturi, brauciena ometra atiestatīšana
- 2 Stūres lāpstiņas manuālai pārsējumam ar automātisko pārsējumkārbu\*
- 3 Augšējais displejs\*
- 4 Vadītāja displejs
- 5 Stiklu tīrītāji un mazgāšana, lietus sensors\*
- 6 Stūres labās puses vadības tastatūra

- 7 Stūres pielāgošana
- 8 Skaņas signāls
- 9 Stūres kreisās puses vadības tastatūra
- 10 Dzinēja pārsega atvēršana
- 11 Displeja apgaismojums, bagāžas nodalījuma durvju atslēgšana/atvēršana\*/aizvēršana\*, halogēna priekšējo lukturu stara augstuma regulēšana

### Jumta konsole



- 1 Priekšējās lampas lasīšanai un salona apgaismojums
- 2 Panorāmas jumts\*
- 3 Displejs jumta konsolē, **ON CALL** poga\*
- 4 Salona atpakaļskata spoguļa manuāla aptumšošana

### Viduskonsole un tuneļkonsole

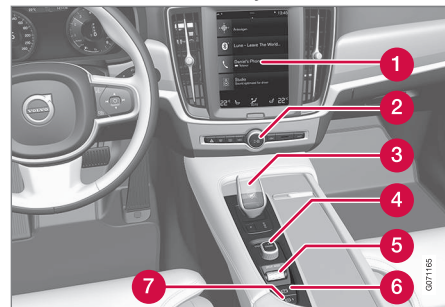

- 1 Centrālais displejs
- 2 Avārijas gaismas signalizācija, atkausēšana, multivide
- 3 Pārsējumam pārslēgs
- 4 Iedarbināšanas slēdzis
- 5 Piedziņas režīma vadības slēdzis\*
- 6 Stāvbremze
- 7 Automātiskā bremzēšana, kad automašīna stāv uz vietas

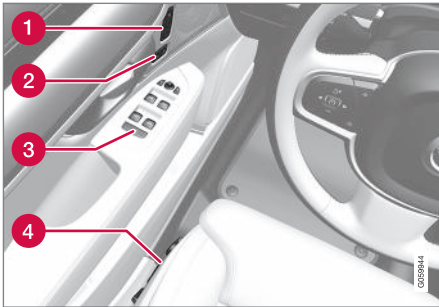
**Vadītāja durvis**

- 1 Priekšējā sēdekļa elektriskās regulēšanas atmiņas funkcija\*, sānu spoguļu un vējstikla displeja\* iestatījumi
- 2 Centrālā aizslēgšana
- 3 Logu elektriskie pacelāji, sānu spoguļi, elektriskais bērnu drošības bloķētājs\*
- 4 Priekšējo sēdekļu regulēšana

**Saistītā informācija**

- Manuāli vadāmi priekšējie sēdekļi (188 lpp.)
- Elektriski vadāmā priekšējā sēdekļa regulēšana\* (189 lpp.)
- Stūres regulēšana (202 lpp.)
- Gaismu slēdži (152 lpp.)
- Automašīnas iedarbināšana (436 lpp.)

- Vadītāja displejs (82 lpp.)
- Centrālā displeja pārskats (109 lpp.)
- Pārnesumkārbā (449 lpp.)

**Vadītāja displeji un vadības slēdži automašīnā ar stūri labajā pusē**

Pārskatos ir redzamas vadītāja tuvumā esošo displeju un vadības ierīču atrašanās vietas.



## ◀ Stūre un instrumentu panelis

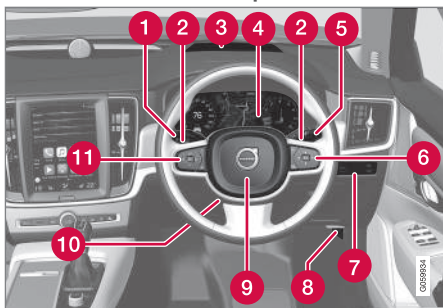

- 1 Gabarītlukturi, dienas gaitas lukturi, tuvās gaismas, tālās gaismas, pagrieziņa rādītāji, priekšējie miglas lukturi/līkumu izgaismošanas gaismas\*, aizmugures miglas lukturi, brauciena ometra atiestatīšana
- 2 Stūres lāpstiņas manuālai pārnesumu pārslēgšanai ar automātisko pārnesumkārbu\*
- 3 Augšējais displejs\*
- 4 Vadītāja displejs
- 5 Stiklu tīrītāji un mazgāšana, lietus sensors\*
- 6 Stūres labās puses vadības tastatūra
- 7 Displeja apgaismojums, bagāžas nodalījuma durvju atslēgšana/atvēršana\*/aizvēršana\*, halogēna priekšējo lukturu stara augstuma regulēšana

- 8 Dzinēja pārsega atvēršana
- 9 Skaņas signāls
- 10 Stūres pielāgošana
- 11 Stūres kreisās puses vadības tastatūra

## Jumta konsole



- 1 Priekšējās lampas lasīšanai un salona apgaismojums
- 2 Panorāmas jumts\*
- 3 Displejs jumta konsolē, **ON CALL** poga\*
- 4 Salona atpakaļskata spoguļa manuāla aptumšošana

## Viduskonsole un tuneļkonsole

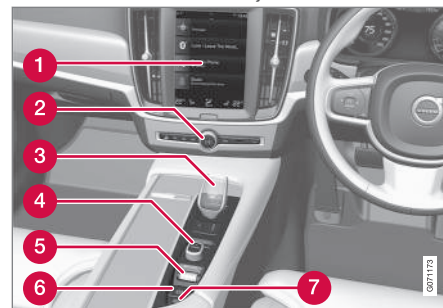

- 1 Centrālais displejs
- 2 Avārijas gaismas signalizācija, atkausēšana, multivide
- 3 Pārnesumu pārslēgs
- 4 Iedarbināšanas slēdzis
- 5 Piedziņas režīma vadības slēdzis\*
- 6 Stāvbremze
- 7 Automātiskā Bremzēšana, kad automašīna stāv uz vietas

**Vadītāja durvis**

- Vadītāja displejs (82 lpp.)
- Centrālā displeja pārskats (109 lpp.)
- Pārnesumkārbā (449 lpp.)

- 1 Priekšējā sēdekļa elektriskās regulēšanas atmiņas funkcija\*, sānu spoguļu un vējstikla displeja\* iestatījumi
- 2 Centrālā aizslēgšana
- 3 Logu elektriskie pacelāji, sānu spoguļi, elektriskais bērnu drošības bloķētājs\*
- 4 Priekšējo sēdekļu regulēšana

**Saistītā informācija**

- Manuāli vadāmi priekšējie sēdekļi (188 lpp.)
- Elektriski vadāmā priekšējā sēdekļa regulēšana\* (189 lpp.)
- Stūres regulēšana (202 lpp.)
- Gaismu slēdži (152 lpp.)
- Automašīnas iedarbināšana (436 lpp.)

## Vadītāja displejs

Vadītāja displejā ir attēlota informācija par automašīnu un braukšanu.

Vadītāja displejā ir redzamas mērierīces, indikatori, kā arī indikatoru un brīdinājumu simboli. Vadītāja displeja saturs ir atkarīgs no automašīnas aprikojums, iestatījumiem un tobrīd aktīvajām funkcijām.

Vadītāja displejs tiek aktivizēts uzreiz pēc durvju atvēršanas, t.i., aizdedzes pozīcijā **0**. Ja vadītāja displejs netiek izmantots, pēc brīža tas nodziest. Lai to vēlreiz aktivizētu, veiciet vienu no šīm darbībām:

- Nospiediet bremžu pedāli.
- Aktivizējiet aizdedzes pozīciju **I**.
- atveriet kādas no durvīm.

Vadītāja displejs ir pieejams divās versijās: 8 collu un 12 collu\*.

### BRĪDINĀJUMS

Ja vadītāja displejs nodziest, neizgaismojas aktivizēšanās/ieslēgšanās laikā vai tajā attēlotā informācija ir pilnīgi vai daļēji nesalasāma, automašīnu lietot nedrīkst. Nekavējoties dodieties uz servisu. Volvo iesaka vērsties autorizētā Volvo servisā.

### BRĪDINĀJUMS

Kļūmes gadījumā vadītāja displejā var netikt attēlota informācija par, piemēram, bremzēm, drošības gaisa spilveniem vai citām drošības sistēmām. Tādā gadījumā vadītājs nevar pārbaudīt automašīnas sistēmu statusu un saņemt aktuālos brīdinājumus un informāciju.

## Vadītāja displejs, 8 collu



Attēls ir shematisks — detaļas var atšķirties atkarībā no automašīnas modeļa.

Atrašanās vieta vadītāja displejā:

Pa kreisi	Vidū	Pa labi
Degvielas daudzuma rādītājs	Spidometrs	Mediju atskaņotājs
Piedziņas režīms	Ceļazīmju informācija*	Tālrūnis
Pārnesumu pārslēgšanas indikators	Kruīza kontrole un ātruma ierobežotāja informācija	Navigācijas informācija*
Tahometrs/ECO skala <sup>A</sup>	Durvju un drošības jostu informācija	Pulkstenis
Attālums līdz tukšai tvertnei	Funkcijas Start/Stop statuss	Lietotņu izvēlne (var aktivizēt ar stūres vadības tastatūru)



Pa kreisi	Vidū	Pa labi
Āra temperatūras mērierīce	—	Pašreizējais degvielas patēriņš
Indikatora un brīdinājuma simboli	—	Brauciena odometrs <sup>B</sup>
—	—	Brauciena odometrs
—	—	Indikatora un brīdinājuma simboli
—	—	Balss atpazīšana
—	—	Dzinēja temperatūras mērierīce
—	—	Paziņojumi, dažos gadījumos ar — grafiskiem attēliem

A Atkarībā no atlasītā piedziņas režīma.

B Kopējais nobraukums.

### Vadītāja displejs, 12 collu\*



Attēls ir shematisks — detaļas var atšķirties atkarībā no automašīnas modeļa.



## ◀◀ Atrašanās vieta vadītāja displejā:

Pa kreisi	Vidū	Pa labi
Spidometrs	Indikatora un brīdinājuma simboli	Tahometrs/ECO skala <sup>A</sup>
Brauciena odometrs	Āra temperatūras mērierīce	Pārnesumu pārslēgšanas indikators
Brauciena odometrs <sup>B</sup>	Pulkstenis	Piedzīņas režīms
Kruīza kontrole un ātruma ierobežotāja informācija	Paziņojumi, dažos gadījumos ar — grafiskiem attēliem	Degvielas daudzuma rādītājs
Ceļazīmju informācija*	Durvju un drošības jostu informācija	Funkcijas Start/Stop statuss
—	Mediju atskaņotājs	Attālums līdz tukšai tvertnei
—	Navigācijas karte*	Pašreizējais degvielas patēriņš
—	Tālrunis	Lietotņu izvēle (var aktivizēt ar stūres vadības tastatūru)
—	Balss atpazīšana	—

A Atkarībā no atlasītā piedziņas režīma.

B Kopējais nobraukums.

### Dinamiskais simbols



Dinamiskais simbols tā pamatformā.

simbolu norāda vadības vai brīdinājuma ziņojuma nopietnības pakāpi.

Vadītāja displeja centrā ir dinamisks simbols, kas maina izskatu atkarībā no dažādiem ziņojumu veidiem. Dzeltēna vai sarkana atzīme ap



Indikatora simbola piemēri.

Ar animāciju pamata formu var pārvērst par grafisku attēlu, kurā norādīta problēmas atrašanās vieta, vai paskaidrot informāciju.

### Saistītā informācija

- Vadītāja displeja iestatījumi (86 lpp.)
- Brīdinājuma simboli vadītāja displejā (95 lpp.)
- Indikatora simboli vadītāja displejā (93 lpp.)
- Borta dators (87 lpp.)
- Paziņojumi vadītāja displejā (105 lpp.)
- Lietotņu izvēlnes pārvaldība vadītāja displejā (104 lpp.)
- Piedziņas režīmi\* (460 lpp.)

## Vadītāja displeja iestatījumi

Vadītāja displeja attēlojuma opciju iestatījumus var veikt vadītāja displeja lietojumprogrammu izvēlnē un centrālā displeja iestatījumu izvēlnē.

### Iestatījumi vadītāja displeja lietotņu izvēlnē



Attēls ir shematisks — detaļas var atšķirties atkarībā no automašīnas modeļa.

Lietotņu izvēlni atver un vada ar labo vadības tastatūru uz stūres.

Lietotņu izvēlnē var izvēlēties, kāda informācija vadītāja displejā tiek attēlota no šādiem avotiem

- Borta dators
- Multivides atskaņotājs

- Tālrunis
- Navigācijas sistēma\*

### Iestatījumi centrālajā displejā

#### Informācijas veida atlasīšana

1. Centrālā displeja augšējā skatā pieskarieties **Iestatījumi**.
2. Nospiediet **My Car** → **Vadītāja displejs** → **Vadītāja displeja informācija**.
3. Atlasiet, kas ir jārāda fonā:

- **Nerādīt fonā informāciju**
- **Rādīt pašreiz atskaņotās multivides inform.**
- **Rādīt navigāciju pat, ja nav iestatīts maršruts<sup>1</sup>**

#### Motīva atlasīšana

1. Centrālā displeja augšējā skatā pieskarieties **Iestatījumi**.
2. Pieskarieties **My Car** → **Vadītāja displejs** → **Rādīt motīvus**.
3. Atlasiet vadītāja displeja motīvu (izskatu):
  - **Glass**
  - **Minimalistic**
  - **Performance**
  - **Chrome Rings**

### Valodas atlasīšana

1. Centrālā displeja augšējā skatā pieskarieties **Iestatījumi**.
2. Lai atlasītu valodu, pieskarieties **Sistēma** → **Sistēmas valodas un mērvienības** → **Sistēmas valoda**.
  - > Izmaiņas ietekmēs valodu visos displejos.

Šie iestatījumi ir personīgi un tiek automātiski saglabāti aktīvajā vadītāja profilā.

### Saistītā informācija

- Vadītāja displejs (82 lpp.)
- Lietotņu izvēlnes pārvaldība vadītāja displejā (104 lpp.)
- Citi iestatījumi centrālā displeja augšējā skatā (132 lpp.)

<sup>1</sup> 12 collu\* vadītāja displejā tiek rādīta karte, 8 collu vadītāja displejā tiek rādītas tikai norādes.

## Degvielas daudzuma rādītājs

Degvielas skala vadītāja displejā rāda degvielas līmeni tvertnē.



Attēls ir shematisks — detaļas var atšķirties atkarībā no automašīnas modeļa.

### Degvielas skala 12 collu vadītāja displejā:

Degvielas skolas bēšā zona norāda degvielas daudzumu degvielas tvertnē.

Kad degvielas līmenis ir zems, degvielas sūkņa simbols iedegas dzeltenā krāsā. Borta dators arī rāda attālumu līdz tukšai tvertnei.



Attēls ir shematisks — detaļas var atšķirties atkarībā no automašīnas modeļa.

### Degvielas skala 8 collu vadītāja displejā:

Degvielas skolas joslas norāda degvielas daudzumu tvertnē.

Kad degvielas līmenis ir zems, degvielas sūkņa simbols iedegas dzeltenā krāsā. Borta dators arī rāda attālumu līdz tukšai tvertnei.

### Saistītā informācija

- Vadītāja displejs (82 lpp.)
- Degvielas uzpildīšana (476 lpp.)
- Degvielas tvertne - tilpums (694 lpp.)

## Borta dators

Automašīnas borta dators braukšanas laikā reģistrē dažādas vērtības, piemēram, attālumu, degvielas patēriņu un vidējo ātrumu. Lai atvieglotu degvielas ekonomiju, tiek reģistrēta informācija gan par pašreizējo, gan vidējo degvielas patēriņu. Borta datora informāciju var attēlot vadītāja displejā.

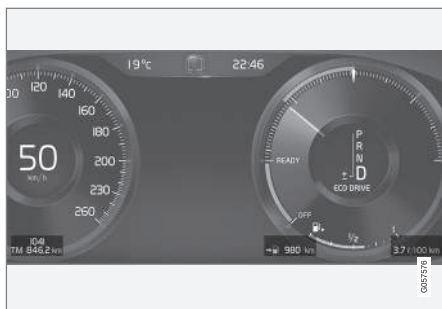

12 collu vadītāja displejā\* rādītās borta datora informācijas piemēri. Attēls ir shematisks — detaļas var atšķirties atkarībā no automašīnas modeļa.



8 collu vadītāja displejā rādītās borta datora informācijas piemēri. Attēls ir shematisks — detaļas var atšķirties atkarībā no automašīnas modeļa.

Borta datorā ir ietverti šādi rādītāji:

- Brauciena odometrs
- Brauciena odometrs
- Pašreizējais degvielas patēriņš
- Attālums līdz tukšai tvertnei
- Tūrists — spidometra alternatīva

Attāluma, ātruma utt. mērvienības var mainīt ar sistēmas iestatījumiem centrālajā displejā.

### Brauciena odometrs

Ir pieejami divi brauciena odometri: TM un TA.

TM var atiestatīt manuāli, bet TA tiek atiestatīts automātiski, ja automašīna nav izmantota vismaz četras stundas.

Braukšanas laikā tiek reģistrēta šāda informācija:

- Nobraukums
- Braukšanas ilgums
- Vidējais ātrums
- Vidējais degvielas patēriņš

Tiek rādītas vērtības kopš pēdējās brauciena odometra atiestatīšanas reizes.

### Brauciena odometrs

Brauciena odometrs reģistrē automašīnas kopējo nobraukumu. Šo vērtību nevar atiestatīt uz nulli.

### Pašreizējais degvielas patēriņš

Šī mērierīce rāda automašīnas pašreizējo degvielas patēriņu. Vērtība tiek atjaunināta aptuveni reizi sekundē.

### Attālums līdz tukšai tvertnei



Borta dators aprēķina attālumu, ko var nobraukt ar tvertnē atlikušo degvielas daudzumu.

Aprēķinos tiek izmantots vidējais degvielas patēriņš pēdējos 30 km (20 jūdzes) un atlikušais braukšanai izmantojamais degvielas daudzums.

Kad skala rāda "----", nepietiek degvielas, lai aprēķinātu atlikušo nobraukumu. Uzpildiet degvielu, tiklīdz tas ir iespējams.

### **i** PIEZĪME

Ja esat mainījis braukšanas stilu, var rasties neliela nobīde.

Ekonomiskam braukšanas stilam galvenie rezultāti ir lielos braukšanas attālumos.

### Tūrists — spidometra alternatīva

Alternatīvais digitālais spidometrs atvieglo braukšanu valstīs, kur ātruma ierobežojuma ceļazīmēs ir izmantota cita mērvienība, nevis automašīnas instrumentu panelī redzamā.

Tādā gadījumā digitālais ātrums tiek attēlots pretējā mērvienībā (attiecībā uz analogo spi-

dometru). Ja analogais spidometrs ir graduēts **mph** (jūdzēs stundā), digitālais spidometrs rāda attiecīgo ātrumu **km/h** un otrādi.

### Saistītā informācija

- Brauciena datu attēlošana vadītāja displejā (89 lpp.)
- Brauciena odometra atiestatīšana (90 lpp.)
- Brauciena statistikas attēlošana vidējā displejā (90 lpp.)
- Vadītāja displejs (82 lpp.)
- Sistēmas mērvienību maiņa (132 lpp.)

## Brauciena datu attēlošana vadītāja displejā

Vadītāja displejā var skatīt borta datora reģistrētās un aprēķinātās vērtības.

Šīs vērtības tiek saglabātas borta datora lietotnē. Lietotņu izvēlnē var izvēlēties, kādu informāciju attēlot vadītāja displejā.

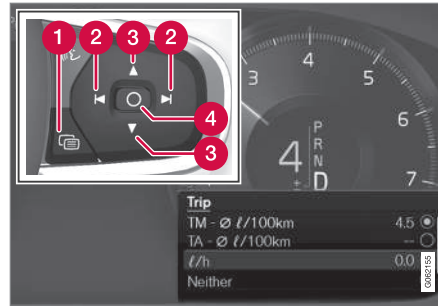

Atveriet lietotņu izvēlni<sup>2</sup> un pārvietojieties pa to, izmantojot stūres labās puses vadības tastatūru.

- 1 Lietotņu izvēlne
- 2 Pa kreisi/pa labi
- 3 Uz augšu/uz leju
- 4 Apstipriniet

1. Vadītāja displejā atveriet lietotņu izvēlni, nospiežot (1).

(Lietotņu izvēlni nevar atvērt, kamēr vadītāja displejā ir kāds neapstiprināts ziņojums. Pirms var atvērt lietotņu izvēlni, ir jāapstiprina ziņojums, nospiežot pogu **O** (4).)

2. Dodieties uz borta datora lietotni pa kreisi vai pa labi, izmantojot (2).
  - > Četrās augšējās izvēlnes rindās ir redzamas izmērītās brauciena odometra TM vērtības. Nākamajās četrās izvēlnes rindās ir redzamas izmērītās brauciena odometra TA vērtības. Sarakstā var ritināt uz augšu vai uz leju ar (3).

<sup>2</sup> Attēls ir shematisks — detaļas var atšķirties atkarībā no automašīnas modeļa.

3. Ritiniet uz leju līdz opciju taustiņiem, lai atlasītu, kādu informāciju attēlot vadītāja displejā:

- Brauciena odometrs
- Attālums līdz tukšai tvertnei
- Tūrists (spidometra alternatīva)
- Brauciena odometra TM nobraukums, brauciena odometra TA nobraukums vai bez nobraukuma rādījuma
- Pašreizējais degvielas patēriņš, TM vai TA vidējais patēriņš vai arī degvielas patēriņš netiek rādīts

Atlasiet opciju vai notīriet tās atlasī ar taustiņu **O** (4). Izmaiņas tiek veiktas nekavējoties.

### Saistītā informācija

- Borta dators (87 lpp.)
- Brauciena odometra atiestatīšana (90 lpp.)

### Brauciena odometra atiestatīšana

Brauciena odometru var atiestatīt ar kreiso svirslēdzi.



- Lai atiestatītu visu informāciju brauciena odometrā TM (tas ir, nobraukumu, vidējo patēriņu, vidējo ātrumu un braukšanas laiku), nospiediet un turiet pogu **RESET** uz kreisā svirslēdža.

Nospiežot pogu **RESET**, tiek atiestatīts tikai nobraukums.

Brauciena odometru TA var atiestatīt automātiski, tikai ja automašīna nav lietota četras stundas vai vairāk.

### Saistītā informācija

- Borta dators (87 lpp.)

### Brauciena statistikas attēlošana vidējā displejā

Borta datora brauciena statistiku var grafiski attēlot vidējā displejā, parādot pārskatu, kas atvieglo ekonomiskāku braukšanu.

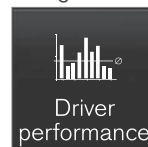

Lietotņu skatā atveriet lietotni **Vadītāja efektivitāte**, lai parādītu brauciena statistiku.

Katra diagrammas josla simbolizē 1, 10 vai 100 km (jūdžu) nobraukumu. Brauciena laikā joslas tiek aizpildītas no labās puses. Pašā labajā malā esošā josla rāda pašreizējā attāluma vērtību.

Vidējais degvielas patēriņš un kopējais braukšanas laiks ir aprēķināts kopš pēdējās brauciena statistikas atiestatīšanas reizes.



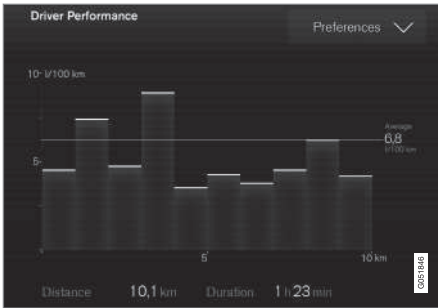

Brauciena statistika no borta datora<sup>3</sup>.

### Saistītā informācija

- Brauciena statistikas iestatījumi (91 lpp.)
- Borta dators (87 lpp.)

## Brauciena statistikas iestatījumi

Atiestatiet vai pielāgojiet brauciena statistikas iestatījumus.

1. Lietotņu skatā atveriet lietotni **Vadītāja efektivitāte**, lai parādītu brauciena statistiku.



2. Nospiediet **Preferences**, lai

- Mainītu diagrammas mērogu. Atlasiet joslas izšķirtspēju 1, 10 vai 100 km/jūdzes.
- Atiestatītu datus pēc katra brauciena. To veic pēc tam, kad automašīna ir stāvējusi uz vietas ilgāk par 4 stundām.
- Atiestatītu pašreizējā brauciena datus.

Brauciena statistika, aprēķināts vidējais patēriņš un kopējais braukšanas laiks vienmēr tiek atiestatīti vienlaikus.

Attāluma, ātruma utt. mērvienības var mainīt ar sistēmas iestatījumiem centrālajā displejā.

## Saistītā informācija

- Brauciena statistikas attēlošana vidējā displejā (90 lpp.)
- Borta dators (87 lpp.)
- Brauciena odometra atiestatīšana (90 lpp.)

<sup>3</sup> Attēls ir shematisks — detaļas var atšķirties atkarībā no automašīnas modeļa.

## Datums un laiks

Pulkstenis ir redzams gan vadītāja displejā, gan centrālajā displejā.

### Pulksteņa atrašanās vieta



Pulksteņa atrašanās vieta 12 collu\* un 8 collu vadītāja displejā. Attēls ir shematisks — detaļas var atšķirties atkarībā no automašīnas modeļa.

Dažās situācijās paziņojumi un informācija var aizklāt vadītāja displejā redzamo pulksteni.

Centrālajā displejā pulkstenis atrodas statusa joslas augšējā labajā stūrī.

## Datuma un laika iestatījumi

- Vidējā displeja augšējā skatā atlasiet **Iestatījumi** → **Sistēma** → **Datums un laiks**, lai mainītu laika un datuma formāta iestatījumus.

Datumu un laiku var noregulēt, skārienukrānā nospiežot bultiņu uz augšu vai uz leju.

### Automātiska laika regulēšana automašīnā ar GPS

Ja automašīna ir aprīkota ar navigācijas sistēmu, var atlasīt **Automātiski iestatīt laiku**. Tādā gadījumā laika zona tiks noregulēta automātiski, balstoties uz automašīnas atrašanās vietu. Noteikta veida navigācijas sistēmām jāiestata arī pašreizējā atrašanās vieta (valsts), lai noregulētu pareizu laika zonu. Ja **Automātiski iestatīt laiku** nav atlasīts, laiku un datumu var noregulēt, izmantojot skārienukrāna bultiņu uz augšu vai uz leju.

### Vasaras laiks

Dažās valstīs var atlasīt automātisku vasaras laika iestatīšanu **Automātiski iestatīt vasaras laiku**. Citās valstīs var manuāli atlasīt iestatījumu **Vasaras laiks**.

### Saistītā informācija

- Vadītāja displejs (82 lpp.)
- Citi iestatījumi centrālā displeja augšējā skatā (132 lpp.)

## Āra temperatūras mērierīce

Vadītāja displejā ir attēlota āra gaisa temperatūra.

Sensors nosaka temperatūru ārpus automašīnas.

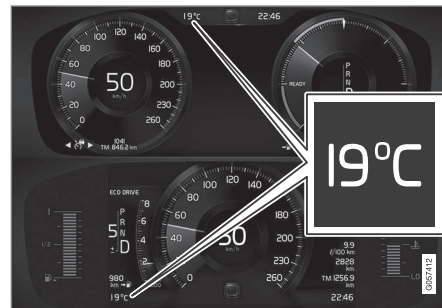

Āra temperatūras skalas atrašanās vieta 12 collu\* un 8 collu vadītāja displejā. Attēls ir shematisks — detaļas var atšķirties atkarībā no automašīnas modeļa.

Ja automašīna stāv, mērierīce var rādīt augstāku temperatūru, nekā tā ir patiesībā.



Kad āra temperatūra ir no  $-5^{\circ}\text{C}$  līdz  $+2^{\circ}\text{C}$  (no  $23^{\circ}\text{F}$  līdz  $36^{\circ}\text{F}$ ), iedegas sniegpārslas simbols, kas brīdina par potenciāli slideniem apstākļiem.

Ja automašīna ir aprīkota ar vējstikla displeju\*, simbols īsi iedegas arī tajā.



Mainiet temperatūras skalas utt. mērvienības, izmantojot sistēmas iestatījumus centrālā displeja augšējā skatā.



**Saistītā informācija**

- Vadītāja displejs (82 lpp.)
- Sistēmas mērvienību maiņa (132 lpp.)

**Indikatora simboli vadītāja displejā**

Indikatoru simboli brīdina vadītāju par to, ka funkcija ir aktivizēta, sistēma darbojas vai ir radusies kļūda vai atteice.

Simbols	Tehniskie parametri
	<p><b>Informācija, nolasīt tekstu displejā</b></p> <p>Ja kāda no automašīnas sistēmām nedarbojas, kā paredzēts, vadītāja displejā tiek parādīts šis informācijas simbols un teksts. Informācijas simbols var izgaismoties arī saistībā ar citiem simboliem.</p>
	<p><b>Bojājums bremžu sistēmā</b></p> <p>Simbols izgaismojas, ja stāvbremzes darbībā ir radusies kļūme.</p>
	<p><b>ABS sistēmas bojājums</b></p> <p>Ja šis simbols iedegas, sistēma nedarbojas. Automašīnas parastā bremžu sistēma turpina darboties, bet bez ABS funkcijas.</p>



Simbols	Tehniskie parametri
	<p><b>Ieslēgta automātiskā bremzēšana</b></p> <p>Šis simbols izgaismojas, kad ir aktivizēta funkcija un darbojas kājas bremze vai stāvbremze. Bremzes notur automašīnu vietā, kad tā ir apstājusies.</p>
	<p><b>Riepu gaisa spiediena sistēma</b></p> <p>Simbols izgaismojas, ja riepās ir zems gaisa spiediens. Ja riepu spiediena sistēmā ir radusies kļūme, simbols vispirms mirgo aptuveni 1 minūti un pēc tam pastāvīgi izgaismojas. Iespējams, tā noticis tādēļ, ka sistēma nevar noteikt zemu gaisa spiedienu riepās vai brīdināt par to, kā paredzēts.</p>
	<p><b>Emisijas sistēma</b></p> <p>Ja simbols izgaismojas pēc dzinēja iedarbināšanas, tas var norādīt, ka radusies kļūme automašīnas emisijas sistēmā. Brauciet uz servisu, lai veiktu pārbaudi. Volvo iesaka sazināties ar Volvo pilnvarotu servisu.</p>





Simbols	Tehniskie parametri
	<b>Labās un kreisās puses pagrieziena rādītājs</b> Kad tiek lietoti pagrieziena rādītāji, šis simbols mirgo.
	<b>Gabarītlukturi</b> Simbols iedegas, ja tiek ieslēgti gabarītlukturi.
	<b>Kļūme priekšējo lukturu sistēmā</b> Šis simbols iedegas, ja ABL funkcijā (aktīvie pagriezienu lukturi, Active Bending Lights) ir radusies kļūme vai ja priekšējo lukturu sistēmā ir radusies kāda cita kļūme.
	<b>Aktīvās tālās gaismas ieslēgtas</b> Simbols izgaismojas zilā krāsā, ja ir ieslēgtas tālās gaismas.
	<b>Aktīvās tālās gaismas izslēgtas</b> Simbols izgaismojas baltā krāsā, ja ir izslēgtas tālās gaismas.

Simbols	Tehniskie parametri
	<b>Tālās gaismas iesl</b> Šis simbols iedegas, kad ir ieslēgtas tālās gaismas un kad tālās gaismas zibsni.
	<b>Aktīvās tālās gaismas ieslēgtas</b> Simbols izgaismojas zilā krāsā, ja ir ieslēgtas tālās gaismas. Tiek ieslēgti gabarītlukturi.
	<b>Aktīvās tālās gaismas izslēgtas</b> Simbols izgaismojas baltā krāsā, ja ir izslēgtas tālās gaismas. Tiek ieslēgti gabarītlukturi.
	<b>Tālās gaismas iesl</b> Simbols iedegas, ja tiek ieslēgti tālās gaismas lukturi un gabarītlukturi.
	<b>Priekšējie miglas lukturi ieslēgti</b> Šis simbols izgaismojas, kad ir ieslēgts automašīnas priekšējais miglas lukturis.

Simbols	Tehniskie parametri
	<b>Aizmugurējais miglas lukturis ieslēgts</b> Šis simbols iedegas, kad ir ieslēgts automašīnas aizmugurējais miglas lukturis.
	<b>Lietus sensors ieslēgts</b> Šis simbols izgaismojas, kad ir ieslēgts lietus sensors.
	<b>Sagatavošanas darbi ieslēgti</b> Šis simbols izgaismojas, kad dzinēja nodalījuma un salona sildītājs/gaisa kondicionētājs sagatavo automašīnu braukšanai.
	<b>Stabilitātes sistēma</b> Ja simbols mirgo, tas norāda uz to, ka stabilitātes sistēma pašlaik darbojas. Ja šis simbols deg pastāvīgi, sistēmā ir kļūme.

Simbols	Tehniskie parametri
	<p><b>Stabilitātes sistēma, sporta režīms</b></p> <p>Šis simbols izgaismojas, kad ir aktivizēts sporta režīms. Sporta režīms nodrošina aktīvākas braukšanas baudījumu. Šī sistēma konstatē, vai akceleratora pedāļa un stūres kustības un pagriezienu veikšana notiek aktīvāk nekā parasti, un atļauj veikt kontrolētu aizmugurējās daļas buksēšanu līdz noteiktam brīdim, pirms tā iejaucas un stabilizē automobili.</p>
	<p><b>Joslas saglabāšanas palīgsistēma</b></p> <p>Balts simbols: Joslas saglabāšanas palīgsistēma ir ieslēgta, un ceļa marķējumi tiek uztverti.</p> <p>Pelēks simbols: Joslas saglabāšanas palīgsistēma ir ieslēgta, bet ceļa marķējumi netiek uztverti.</p> <p>Dzeltens simbols: Joslas saglabāšanas palīgsistēma brīdina/iejaucas.</p>

Simbols	Tehniskie parametri
	<p><b>Joslas saglabāšanas palīgfunkcija un lietus sensors</b></p> <p>Balts simbols: Joslas saglabāšanas palīgsistēma ir ieslēgta, un ceļa marķējumi tiek uztverti. Lietus sensors ir ieslēgts.</p> <p>Pelēks simbols: Joslas saglabāšanas palīgsistēma ir ieslēgta, bet ceļa marķējumi netiek uztverti. Lietus sensors ir ieslēgts.</p>
	<p><b>AdBlue sistēma (dīzeļdegviela)</b></p> <p>Šis simbols ir iedegts, kad ir zems AdBlue līmenis vai ja AdBlue sistēmā ir radusies kļūme.</p>

### Saistītā informācija

- Vadītāja displejs (82 lpp.)
- Brīdinājuma simboli vadītāja displejā (95 lpp.)

## Brīdinājuma simboli vadītāja displejā

Brīdinājuma simboli brīdina vadītāju par to, ka visas svarīgās funkcijas ir aktivizētas vai ir radusies nopietna kļūda vai atteice.

Simbols	Tehniskie parametri
	<p><b>Brīdinājums</b></p> <p>Sarkanais brīdinājuma simbols iedegas, ja ir konstatēts bojājums, kas var ietekmēt drošību vai automašīnas vadāmību. Vienlaikus vadītāja displejā redzams paskaidrojošs teksts. Brīdinājuma simbols var izgaismoties arī saistībā ar citiem simboliem.</p>
	<p><b>Drošības jostu atgādinātājs</b></p> <p>Šis simbols iedegas vai mirgo, ja kāds no priekšējos sēdekļos sēdošajiem nav piesprādzējies savu drošības jostu vai ja kāds no aizmugurējos sēdekļos sēdošajiem ir atsprādzējies drošības jostu.</p>



Simbols	Tehniskie parametri
	<p><b>Drošības spilveni</b></p> <p>Ja simbols turpina izgaismoties vai iedegas braukšanas laikā, kādā automašīnas drošības sistēmā ir radusies kļūme. Izlasiet paziņojumu vadītāja displejā. Volvo iesaka sazināties ar Volvo pilnvarotu servisu.</p>
	<p><b>Bojājums bremžu sistēmā</b></p> <p>Ja šis simbols deg, bremžu šķidrums līmenis var būt pārāk zems. Dodieties uz tuvāko autorizēto servisu, lai pārbaudītu bremžu šķidrums līmeni un vajadzības gadījumā papildinātu.</p>
	<p><b>Ieslēgta stāvbremze</b></p> <p>Šis simbols iedegas ar pastāvīgu gaismu, ja novilkta stāvbremze.</p> <p>Simbola mirgošana norāda uz radušos bojājumu. Izlasiet paziņojumu vadītāja displejā.</p>

Simbols	Tehniskie parametri
	<p><b>Zems eļļas spiediens</b></p> <p>Ja šis simbols iedegas braukšanas laikā, kad dzinēja eļļas spiediens ir pārāk zems. Nekavējoties apstādiniet dzinēju un pārbaudiet eļļas līmeni dzinējā, nepieciešamības gadījumā papildiniet eļļu. Ja simbols izgaismojas, bet eļļas līmenis ir normāls, sazinieties ar servisu. Volvo iesaka sazināties ar Volvo pilnvarotu servisu.</p>
	<p><b>Ģenerators nelādē</b></p> <p>Šis simbols iedegas braukšanas laikā, ja elektriskajā sistēmā atgadjies bojājums. Dodieties uz servisu. Volvo iesaka sazināties ar Volvo pilnvarotu servisu.</p>

Simbols	Tehniskie parametri
	<p><b>Sadursmes risks</b></p> <p>City Safety brīdina par sadursmes risku ar citiem transportlīdzekļiem, gājējiem, riteņbraucējiem vai lieliem dzīvniekiem.</p>
	<p><b>Augsta dzinēja temperatūra</b></p> <p>Šis simbols iedegas braukšanas laikā, kad dzinēja temperatūra ir pārāk augsta. Vienlaikus vadītāja displejā redzams paskaidrojošs teksts.</p>

#### Saistītā informācija

- Indikatora simboli vadītāja displejā (93 lpp.)
- Vadītāja displejs (82 lpp.)

## Vadītāja displeja licences līgums

Licence ir vienošanās par tiesībām veikt noteiktu darbību vai tiesībām izmantot kāda cita pilnvaras atbilstoši vienošanās noteikumiem un nosacījumiem. Turpmākais teksts ir Volvo vienošanās ar ražotāju vai izstrādātāju angļu valodā.

### Boost Software License 1.0

Permission is hereby granted, free of charge, to any person or organization obtaining a copy of the software and accompanying documentation covered by this license (the "Software") to use, reproduce, display, distribute, execute, and transmit the Software, and to prepare derivative works of the Software, and to permit third-parties to whom the Software is furnished to do so, all subject to the following: The copyright notices in the Software and this entire statement, including the above license grant, this restriction and the following disclaimer, must be included in all copies of the Software, in whole or in part, and all derivative works of the Software, unless such copies or derivative works are solely in the form of machine-executable object code generated by a source language processor.

THE SOFTWARE IS PROVIDED "AS IS", WITHOUT WARRANTY OF ANY KIND, EXPRESS OR IMPLIED, INCLUDING BUT NOT LIMITED TO THE WARRANTIES OF MERCHANTABILITY, FITNESS FOR A

PARTICULAR PURPOSE, TITLE AND NON-INFRINGEMENT. IN NO EVENT SHALL THE COPYRIGHT HOLDERS OR ANYONE DISTRIBUTING THE SOFTWARE BE LIABLE FOR ANY DAMAGES OR OTHER LIABILITY, WHETHER IN CONTRACT, TORT OR OTHERWISE, ARISING FROM, OUT OF OR IN CONNECTION WITH THE SOFTWARE OR THE USE OR OTHER DEALINGS IN THE SOFTWARE.

### BSD 4-clause "Original" or "Old" License

Copyright (c) 1982, 1986, 1990, 1991, 1993 The Regents of the University of California. All rights reserved.

Redistribution and use in source and binary forms, with or without modification, are permitted provided that the following conditions are met:

1. Redistributions of source code must retain the above copyright notice, this list of conditions and the following disclaimer.
2. Redistributions in binary form must reproduce the above copyright notice, this list of conditions and the following disclaimer in the documentation and/or other materials provided with the distribution.
3. All advertising materials mentioning features or use of this software must display the following acknowledgement: This product includes software developed

by the University of California, Berkeley and its contributors.

4. Neither the name of the University nor the names of its contributors may be used to endorse or promote products derived from this software without specific prior written permission.

THIS SOFTWARE IS PROVIDED BY THE REGENTS AND CONTRIBUTORS "AS IS" AND ANY EXPRESS OR IMPLIED WARRANTIES, INCLUDING, BUT NOT LIMITED TO, THE IMPLIED WARRANTIES OF MERCHANTABILITY AND FITNESS FOR A PARTICULAR PURPOSE ARE DISCLAIMED. IN NO EVENT SHALL THE REGENTS OR CONTRIBUTORS BE LIABLE FOR ANY DIRECT, INDIRECT, INCIDENTAL, SPECIAL, EXEMPLARY, OR CONSEQUENTIAL DAMAGES (INCLUDING, BUT NOT LIMITED TO, PROCUREMENT OF SUBSTITUTE GOODS OR SERVICES; LOSS OF USE, DATA, OR PROFITS; OR BUSINESS INTERRUPTION) HOWEVER CAUSED AND ON ANY THEORY OF LIABILITY, WHETHER IN CONTRACT, STRICT LIABILITY, OR TORT (INCLUDING NEGLIGENCE OR OTHERWISE) ARISING IN ANY WAY OUT OF THE USE OF THIS SOFTWARE, EVEN IF ADVISED OF THE POSSIBILITY OF SUCH DAMAGE.

◀ **BSD 3-clause "New" or "Revised" License**

Copyright (c) 2011-2014, Yann Collet.

Redistribution and use in source and binary forms, with or without modification, are permitted provided that the following conditions are met:

1. Redistributions of source code must retain the above copyright notice, this list of conditions and the following disclaimer.
2. Redistributions in binary form must reproduce the above copyright notice, this list of conditions and the following disclaimer in the documentation and/or other materials provided with the distribution.
3. Neither the name of the organisation nor the names of its contributors may be used to endorse or promote products derive from this software without specific prior written permission.

THIS SOFTWARE IS PROVIDED BY THE COPYRIGHT HOLDERS AND CONTRIBUTORS "AS IS" AND ANY EXPRESS OR IMPLIED WARRANTIES, INCLUDING, BUT NOT LIMITED TO, THE IMPLIED WARRANTIES OF MERCHANTABILITY AND FITNESS FOR A PARTICULAR PURPOSE ARE DISCLAIMED. IN NO EVENT SHALL THE COPYRIGHT HOLDER OR CONTRIBUTORS BE LIABLE FOR ANY DIRECT, INDIRECT, INCIDENTAL,

SPECIAL, EXEMPLARY, OR CONSEQUENTIAL DAMAGES (INCLUDING, BUT NOT LIMITED TO, PROCUREMENT OF SUBSTITUTE GOODS OR SERVICES; LOSS OF USE, DATA, OR PROFITS; OR BUSINESS INTERRUPTION) HOWEVER CAUSED AND ON ANY THEORY OF LIABILITY, WHETHER IN CONTRACT, STRICT LIABILITY, OR TORT (INCLUDING NEGLIGENCE OR OTHERWISE) ARISING IN ANY WAY OUT OF THE USE OF THIS SOFTWARE, EVEN IF ADVISED OF THE POSSIBILITY OF SUCH DAMAGE.

**BSD 2-clause "Simplified" license**

Copyright (c) <YEAR>, <OWNER> All rights reserved.

Redistribution and use in source and binary forms, with or without modification, are permitted provided that the following conditions are met:

1. Redistributions of source code must retain the above copyright notice, this list of conditions and the following disclaimer.
2. Redistributions in binary form must reproduce the above copyright notice, this list of conditions and the following disclaimer in the documentation and/or other materials provided with the distribution.

THIS SOFTWARE IS PROVIDED BY THE COPYRIGHT HOLDERS AND

CONTRIBUTORS "AS IS" AND ANY EXPRESS OR IMPLIED WARRANTIES, INCLUDING, BUT NOT LIMITED TO, THE IMPLIED WARRANTIES OF MERCHANTABILITY AND FITNESS FOR A PARTICULAR PURPOSE ARE DISCLAIMED. IN NO EVENT SHALL THE COPYRIGHT OWNER OR CONTRIBUTORS BE LIABLE FOR ANY DIRECT, INDIRECT, INCIDENTAL, SPECIAL, EXEMPLARY, OR CONSEQUENTIAL DAMAGES (INCLUDING, BUT NOT LIMITED TO, PROCUREMENT OF SUBSTITUTE GOODS OR SERVICES; LOSS OF USE, DATA, OR PROFITS; OR BUSINESS INTERRUPTION) HOWEVER CAUSED AND ON ANY THEORY OF LIABILITY, WHETHER IN CONTRACT, STRICT LIABILITY, OR TORT (INCLUDING NEGLIGENCE OR OTHERWISE) ARISING IN ANY WAY OUT OF THE USE OF THIS SOFTWARE, EVEN IF ADVISED OF THE POSSIBILITY OF SUCH DAMAGE.

The views and conclusions contained in the software and documentation are those of the authors and should not be interpreted as representing official policies, either expressed or implied, of the FreeBSD Project.



## FreeType Project License

1. Copyright 1996-1999 by David Turner, Robert Wilhelm, and Werner Lemberg  
Introduction The FreeType Project is distributed in several archive packages; some of them may contain, in addition to the FreeType font engine, various tools and contributions which rely on, or relate to, the FreeType Project. This license applies to all files found in such packages, and which do not fall under their own explicit license. The license affects thus the FreeType font engine, the test programs, documentation and makefiles, at the very least. This license was inspired by the BSD, Artistic, and IJG (Independent JPEG Group) licenses, which all encourage inclusion and use of free software in commercial and freeware products alike. As a consequence, its main points are that:
  - o We don't promise that this software works. However, we are interested in any kind of bug reports. ('as is' distribution)
  - o You can use this software for whatever you want, in parts or full form, without having to pay us. ('royalty-free' usage)
  - o You may not pretend that you wrote this software. If you use it, or only parts of it, in a program, you must acknowledge somewhere in your documentation that you've used the FreeType code. ('credits')
  - We specifically permit and encourage the inclusion of this

software, with or without modifications, in commercial products, provided that all warranty or liability claims are assumed by the product vendor. Legal Terms 0. Definitions Throughout this license, the terms 'package', 'FreeType Project', and 'FreeType archive' refer to the set of files originally distributed by the authors (David Turner, Robert Wilhelm, and Werner Lemberg) as the 'FreeType project', be they named as alpha, beta or final release. 'You' refers to the licensee, or person using the project, where 'using' is a generic term including compiling the project's source code as well as linking it to form a 'program' or 'executable'. This program is referred to as 'a program using the FreeType engine'. This license applies to all files distributed in the original FreeType archive, including all source code, binaries and documentation, unless otherwise stated in the file in its original, unmodified form as distributed in the original archive. If you are unsure whether or not a particular file is covered by this license, you must contact us to verify this. The FreeType project is copyright (C) 1996-1999 by David Turner, Robert Wilhelm, and Werner Lemberg. All rights reserved except as specified below. 1. No Warranty THE FREETYPE ARCHIVE IS PROVIDED 'AS IS' WITHOUT WARRANTY OF ANY KIND, EITHER

EXPRESSED OR IMPLIED, INCLUDING, BUT NOT LIMITED TO, WARRANTIES OF MERCHANTABILITY AND FITNESS FOR A PARTICULAR PURPOSE. IN NO EVENT WILL ANY OF THE AUTHORS OR COPYRIGHT HOLDERS BE LIABLE FOR ANY DAMAGES CAUSED BY THE USE OR THE INABILITY TO USE, OF THE FREETYPE PROJECT. As you have not signed this license, you are not required to accept it. However, as the FreeType project is copyrighted material, only this license, or another one contracted with the authors, grants you the right to use, distribute, and modify it. Therefore, by using, distributing, or modifying the FreeType project, you indicate that you understand and accept all the terms of this license.

2. Redistribution Redistribution and use in source and binary forms, with or without modification, are permitted provided that the following conditions are met:
  - o Redistribution of source code must retain this license file ('licence.txt') unaltered; any additions, deletions or changes to the original files must be clearly indicated in accompanying documentation. The copyright notices of the unaltered, original files must be preserved in all copies of source files.
  - o Redistribution in binary form must provide a disclaimer that states that the software is based in part of the





work of the FreeType Team, in the distribution documentation. We also encourage you to put an URL to the FreeType web page in your documentation, though this isn't mandatory. These conditions apply to any software derived from or based on the FreeType code, not just the unmodified files. If you use our work, you must acknowledge us. However, no fee need be paid to us.

- Advertising The names of FreeType's authors and contributors may not be used to endorse or promote products derived from this software without specific prior written permission. We suggest, but do not require, that you use one or more of the following phrases to refer to this software in your documentation or advertising materials: 'FreeType Project', 'FreeType Engine', 'FreeType library', or 'FreeType Distribution'.
- Contacts There are two mailing lists related to FreeType: `o freetype@freetype.org` Discusses general use and applications of FreeType, as well as future and wanted additions to the library and distribution. If you are looking for support, start in this list if you haven't found anything to help you in the documentation. `o devel@freetype.org` Discusses bugs, as well as engine internals, design issues, specific licenses,

porting, etc. `o http://www.freetype.org` Holds the current FreeType web page, which will allow you to download our latest development version and read online documentation. You can also contact us individually at: David Turner `<david.turner@freetype.org>` Robert Wilhelm `<robert.wilhelm@freetype.org>` Werner Lemberg `<werner.lemberg@freetype.org>`

### Libpng License

This copy of the libpng notices is provided for your convenience. In case of any discrepancy between this copy and the notices in the file `png.h` that is included in the libpng distribution, the latter shall prevail.

COPYRIGHT NOTICE, DISCLAIMER, and LICENSE:

If you modify libpng you may insert additional notices immediately following this sentence.

libpng versions 1.0.7, July 1, 2000, through 1.0.13, April 15, 2002, are Copyright (c) 2000-2002 Glenn Randers-Pehrson and are distributed according to the same disclaimer and license as libpng-1.0.6 with the following individuals added to the list of Contributing Authors

Simon-Pierre Cadieux  
Eric S. Raymond  
Gilles Vollant

and with the following additions to the disclaimer:

There is no warranty against interference with your enjoyment of the library or against infringement. There is no warranty that our efforts or the library will fulfill any of your particular purposes or needs. This library is provided with all faults, and the entire risk of satisfactory quality, performance, accuracy, and effort is with the user.

libpng versions 0.97, January 1998, through 1.0.6, March 20, 2000, are Copyright (c) 1998, 1999 Glenn Randers-Pehrson, and are distributed according to the same disclaimer and license as libpng-0.96, with the following individuals added to the list of Contributing Authors:

Tom Lane  
Glenn Randers-Pehrson  
Willem van Schaik

libpng versions 0.89, June 1996, through 0.96, May 1997, are Copyright (c) 1996, 1997 Andreas Dilger Distributed according to the same disclaimer and license as libpng-0.88, with the following individuals added to the list of Contributing Authors:

John Bowler  
Kevin Bracey  
Sam Bushell

Magnus Holmgren

Greg Roelofs

Tom Tanner

libpng versions 0.5, May 1995, through 0.88, January 1996, are Copyright (c) 1995, 1996 Guy Eric Schalnat, Group 42, Inc.

For the purposes of this copyright and license, "Contributing Authors" is defined as the following set of individuals:

Andreas Dilger

Dave Martindale

Guy Eric Schalnat

Paul Schmidt

Tim Wegner

The PNG Reference Library is supplied "AS IS". The Contributing Authors and Group 42, Inc. disclaim all warranties, expressed or implied, including, without limitation, the warranties of merchantability and of fitness for any purpose. The Contributing Authors and Group 42, Inc. assume no liability for direct, indirect, incidental, special, exemplary, or consequential damages, which may result from the use of the PNG Reference Library, even if advised of the possibility of such damage.

Permission is hereby granted to use, copy, modify, and distribute this source code, or

portions hereof, for any purpose, without fee, subject to the following restrictions:

1. The origin of this source code must not be misrepresented.
2. Altered versions must be plainly marked as such and must not be misrepresented as being the original source.
3. This Copyright notice may not be removed or altered from any source or altered source distribution.

The Contributing Authors and Group 42, Inc. specifically permit, without fee, and encourage the use of this source code as a component to supporting the PNG file format in commercial products. If you use this source code in a product, acknowledgment is not required but would be appreciated.

A "png\_get\_copyright" function is available, for convenient use in "about" boxes and the like:

```
printf("%s",png_get_copyright(NULL));
```

Also, the PNG logo (in PNG format, of course) is supplied in the files "pngbar.png" and "pngbar.jpg (88x31) and "pngnow.png" (98x31).

Libpng is OSI Certified Open Source Software. OSI Certified Open Source is a certification mark of the Open Source Initiative.

Glenn Randers-Pehrson randeg@alum.rpi.edu

April 15, 2002

◀ **MIT License**

Copyright (c) <year> <copyright holders>

Permission is hereby granted, free of charge, to any person obtaining a copy of this software and associated documentation files (the "Software"), to deal in the Software without restriction, including without limitation the rights to use, copy, modify, merge, publish, distribute, sublicense, and/or sell copies of the Software, and to permit persons to whom the Software is furnished to do so, subject to the following conditions:

The above copyright notice and this permission notice shall be included in all copies or substantial portions of the Software.

THE SOFTWARE IS PROVIDED "AS IS", WITHOUT WARRANTY OF ANY KIND, EXPRESS OR IMPLIED, INCLUDING BUT NOT LIMITED TO THE WARRANTIES OF MERCHANTABILITY, FITNESS FOR A PARTICULAR PURPOSE AND NONINFRINGEMENT. IN NO EVENT SHALL THE AUTHORS OR COPYRIGHT HOLDERS BE LIABLE FOR ANY CLAIM, DAMAGES OR OTHER LIABILITY, WHETHER IN AN ACTION OF CONTRACT, TORT OR OTHERWISE, ARISING FROM, OUT OF OR IN CONNECTION WITH THE SOFTWARE OR THE USE OR OTHER DEALINGS IN THE SOFTWARE.

**zlib License**

The zlib/libpng License Copyright (c) <year> <copyright holders>

This software is provided 'as-is', without any express or implied warranty. In no event will the authors be held liable for any damages arising from the use of this software.

Permission is granted to anyone to use this software for any purpose, including commercial applications, and to alter it and redistribute it freely, subject to the following restrictions:

1. The origin of this software must not be misrepresented; you must not claim that you wrote the original software. If you use this software in a product, an acknowledgment in the product documentation would be appreciated but is not required.
2. Altered source versions must be plainly marked as such, and must not be misrepresented as being the original software.
3. This notice may not be removed or altered from any source distribution.

**SGI Free Software B License Version 2.0.**

SGI FREE SOFTWARE LICENSE B (Version 2.0, Sept. 18, 2008)

Copyright (C) [dates of first publication]  
Silicon Graphics, Inc. All Rights Reserved.

Permission is hereby granted, free of charge, to any person obtaining a copy of this software and associated documentation files (the "Software"), to deal in the Software without restriction, including without limitation the rights to use, copy, modify, merge, publish, distribute, sublicense, and/or sell copies of the Software, and to permit persons to whom the Software is furnished to do so, subject to the following conditions: The above copyright notice including the dates of first publication and either this permission notice or a reference to <http://oss.sgi.com/projects/FreeB/> shall be included in all copies or substantial portions of the Software.

THE SOFTWARE IS PROVIDED "AS IS", WITHOUT WARRANTY OF ANY KIND, EXPRESS OR IMPLIED, INCLUDING BUT NOT LIMITED TO THE WARRANTIES OF MERCHANTABILITY, FITNESS FOR A PARTICULAR PURPOSE AND NONINFRINGEMENT. IN NO EVENT SHALL SILICON GRAPHICS, INC. BE LIABLE FOR ANY CLAIM, DAMAGES OR OTHER LIABILITY, WHETHER IN AN ACTION OF CONTRACT, TORT OR OTHERWISE, ARISING FROM, OUT OF OR IN CONNECTION WITH THE SOFTWARE OR THE USE OR OTHER DEALINGS IN THE SOFTWARE.

Except as contained in this notice, the name of Silicon Graphics, Inc. shall not be used in

advertising or otherwise to promote the sale, use or other dealings in this Software without prior written authorization from Silicon Graphics, Inc.

### Saistītā informācija

- Vadītāja displejs (82 lpp.)

### Lietotņu izvēlne vadītāja displejā

Lietotņu izvēlne vadītāja displejā ļauj ātri piekļūt noteiktu lietotņu bieži izmantotajām funkcijām.



Attēls ir shematisks.

Centrālā displeja vietā var izmantot lietotņu izvēlni vadītāja displejā, ko vada ar stūres labo tastatūru. Lietotņu izvēlne atvieglo pārslēgšanos starp dažādām lietotnēm vai lietotņu funkcijām, neatlaižot stūri.

### Lietotņu izvēlnes funkcijas

Dažādas lietotnes ļauj piekļūt dažāda veida funkcijām. Lietotņu izvēlnē var vadīt šādas lietotnes un to funkcijas:

Lietotne	Funkcijas
Borta dators	Brauciena odometra atlasīšana, vadītāja displejā attēlojamās informācijas atlasīšana u.c.
Mediju atskaņotājs	Multivides atskaņotāja aktīvā avota atlasīšana.
Tālrunis	Zvanīšana kontaktu sarakstā esošam kontaktam.
Navigācija	Norādes uz galamērķi utt.

### Saistītā informācija

- Vadītāja displejs (82 lpp.)
- Centrālā displeja pārskats (109 lpp.)
- Lietotņu izvēlnes pārvaldība vadītāja displejā (104 lpp.)

## Lietotņu izvēlnes pārvaldība vadītāja displejā

Vadītāja displeja lietotņu izvēlni var vadīt ar stūres labo vadības tastatūru.

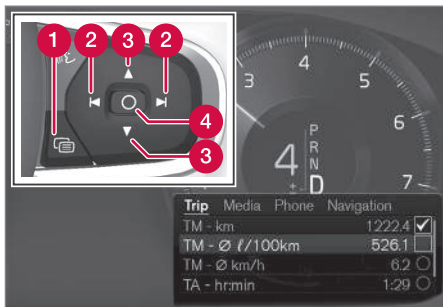

Lietotņu izvēlne un stūres labās puses vadības tastatūra. Attēls ir shematisks.

- 1 Atvēršana/aizvēršana
- 2 Pa kreisi/pa labi
- 3 Uz augšu/uz leju
- 4 Apstipriniet

## Lietotņu izvēlnes atvēršana/aizvēršana

- Nospiediet atvēršanas/aizvēršanas taustiņu (1).
  - > Lietotņu izvēlne tiek atvērta/aizvērta.

### **PIEZĪME**

Lietotņu izvēlni nevar atvērt, kamēr vadītāja displejā ir kāds neapstiprināts ziņojums. Pirms var atvērt lietotņu izvēlni, ir jāapstiprina ziņojums.

Pēc noteikta neaktivitātes laika vai konkrētu opciju atlasīšanas lietotņu izvēlne aizveras automātiski.

## Pārvietošanās pa lietotņu izvēlni un atlasīšana

1. Pārvietojieties starp lietotnēm, spiežot pa kreisi vai pa labi (2).
  - > Lietotņu izvēlnē ir redzamas iepriekšējās/nākamās lietotnes funkcijas.
2. Pārlūkojiet atlasītās lietotnes funkcijas, pieskaroties uz augšu vai uz leju (3).
3. Apstipriniet vai iezīmējiet funkcijas opciju, nospiežot apstiprināšanas taustiņu (4).
  - > Funkcija tiek aktivizēta, un dažas lietotņu izvēlnes opcijas tiek aizvērtas.

Vēlreiz atverot lietotņu izvēlni, tā atver pēdējās atlasītās lietotnes funkcijas.

## Saistītā informācija

- Lietotņu izvēlne vadītāja displejā (103 lpp.)
- Paziņojumi vadītāja displejā (105 lpp.)

## Paziņojumi vadītāja displejā

Vadītāja displejā var attēlot ziņojumus, lai informētu vadītāju vai palīdzētu dažādās situācijās.



Ziņojuma piemērs 8 collu vadītāja displejā. Attēls ir shematisks — detaļas var atšķirties atkarībā no automašīnas modeļa.



Vadītāja displejā rādīto ziņojumu piemēri. Attēls ir shematisks — detaļas var atšķirties atkarībā no automašīnas modeļa.

Vadītāja displejā ir redzami paziņojumi, kam piešķirta augsta prioritāte.

Atkarībā no pašreiz attēlotās informācijas ziņojumi var tikt rādīti dažādās vadītāja displeja vietās. Pēc brīža vai, kad paziņojums ir apstiprināts/veikta darbība, vadītāja displejā redzamais paziņojums nodziest. Ja paziņojums ir jāsaņem, tas tiek ievietots lietotnē **Automaš. statuss**, ko var atvērt vidējā displeja lietotņu skatā.

Paziņojumu izskats var atšķirties, un tie var tikt attēloti, piemēram, kopā ar attēliem, simboliem vai paziņojuma vai pieprasījuma apstiprināšanas taustiņiem.

## Apkopes paziņojumi

Tālāk ir attēloti svarīgi apkopes paziņojumi un to nozīme.

Paziņojums	Tehniskie parametri
<b>Apturiet drošā vietā<sup>A</sup></b>	Apstājieties un izslēdziet dzinēju. Nopietns bojājumu risks - sazinieties ar remontdarbību <sup>B</sup> .
<b>Izslēdziet dzinēju<sup>A</sup></b>	Apstājieties un izslēdziet dzinēju. Nopietns bojājumu risks - sazinieties ar remontdarbību <sup>B</sup> .
<b>Steidzami jāveic apkope Brauciet uz autoservisu<sup>A</sup></b>	Sazinieties ar remontdarbību <sup>B</sup> , lai nekavējoties veiktu automobili pārbaudi.
<b>Jāveic apkope<sup>A</sup></b>	Sazinieties ar remontdarbību <sup>B</sup> , lai veiktu automobili pārbaudi pēc iespējas ātrāk.
<b>Regulārā apkope Piesakiet apkopi</b>	Laiks veikt periodisko apkopi - sazinieties ar remontdarbību <sup>B</sup> . Rāda pirms nākamā apkopes datuma.



Paziņojums	Tehniskie parametri
<b>Regulārā apkope</b> <b>Laiks veikt apkopi</b>	Laiks veikt periodisko apkopi - sazinieties ar remontdarbniecu <sup>B</sup> . Rāda nākamās apkopes datumā.
<b>Regulārā apkope</b> <b>Apkope tiek kavēta</b>	Laiks veikt periodisko apkopi - sazinieties ar remontdarbniecu <sup>B</sup> . Rāda, kad apkopes datums ir pagājis.
<b>Īslaicīgi izslēgts<sup>A</sup></b>	Funkcija ir pagaidām izslēgta un automātiski tiks atiestatīta braukšanas laikā vai pēc atkārtotas iedarbināšanas.

<sup>A</sup> Ziņojuma daļa, kas ir redzama kopā ar informāciju par problēmas atrašanās vietu.

<sup>B</sup> Ieteicams sazināties ar autorizētu Volvo servisu.

### Saistītā informācija

- Ziņojumu pārvaldība vadītāja displejā (106 lpp.)
- Rīcība ar vadītāja displejā saglabātu ziņojumu (107 lpp.)
- Ziņojums centrālajā displejā (140 lpp.)

<sup>4</sup> 8 collu vadītāja displejā.

<sup>5</sup> 12 collu vadītāja displejā.

## Ziņojumu pārvaldība vadītāja displejā

Vadītāja displeja ziņojumus var vadīt ar stūres labās puses vadības tastatūru.

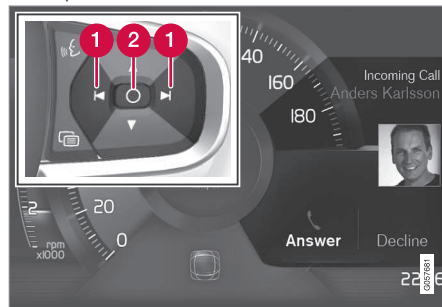

Vadītāja displeja ziņojumu piemēri<sup>4</sup> un stūres labās puses tastatūra.



Vadītāja displeja ziņojumu piemēri<sup>5</sup> un stūres labās puses tastatūra. Attēls ir shematisks — detaļas var atšķirties atkarībā no automašīnas modeļa.

- 1 Pa kreisi/pa labi
- 2 Apstipriniet

Daži vadītāja displejā attēlotie paziņojumi var ietvert, piemēram, vienu vai vairākus paziņojumu vai pieprasījuma apstiprināšanas taustiņus.



## Jauna paziņojuma pārvaldība

Paziņojumi ar taustiņiem:

1. Pārvietojieties starp pogām, spiežot pa kreisi vai pa labi (1).
2. Apstipriniet savu izvēli, nospiežot apstiprināšanas taustiņu (2).
  - > Vadītāja displejā redzamais paziņojums nodziest.

Paziņojumi bez taustiņiem:

- Aizveriet paziņojumu, nospiežot apstiprināšanas taustiņu (2), vai ļaujiet paziņojumam pēc brīža aizvērties automātiski.
  - > Vadītāja displejā redzamais paziņojums nodziest.

Ja paziņojums ir jāsaglabā, tas tiek ievietots lietotnē **Automaš. statuss**, ko var atvērt vidējā displeja lietotņu skatā. Šādā situācijā vidējā displejā tiek parādīts paziņojums **Paziņojums saglabāts autom. statusa lietotnē**.

## Saistītā informācija

- Paziņojumi vadītāja displejā (105 lpp.)
- Rīcība ar vadītāja displejā saglabātu ziņojumu (107 lpp.)
- Ziņojums centrālajā displejā (140 lpp.)

## Rīcība ar vadītāja displejā saglabātu ziņojumu

Neatkarīgi no tā, vai paziņojumi ir saglabāti vadītāja displejā vai vidējā displejā, ziņojumus var pārvaldīt vidējā displejā.

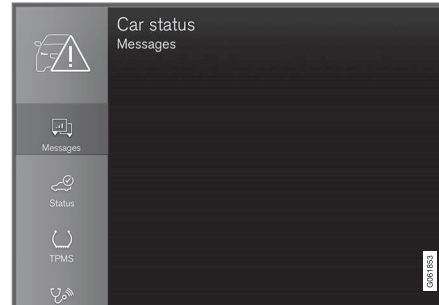

Saglabātos ziņojumus var skatīt lietotnē **Automaš. statuss**.



Paziņojumi, kas tiek attēloti vadītāja displejā un ir jāsaglabā, atrodas vidējā displeja lietotnē **Automaš. statuss**. Šādā situācijā vidējā displejā tiek parādīts paziņojums **Paziņojums saglabāts**

**autom. statusa lietotnē.**

## Saglabāta paziņojuma lasīšana

Lai uzreiz izlasītu saglabātu paziņojumu:

- Nospiediet taustiņu pa labi no paziņojuma **Paziņojums saglabāts autom. statusa lietotnē** vidējā displejā.
  - > Saglabātais paziņojums tiek attēlots lietotnē **Automaš. statuss**.

Lai izlasītu saglabātu paziņojumu vēlāk:

1. Centrālā displeja lietotņu skatā atveriet lietotni **Automaš. statuss**.
  - > Lietotne tiek atvērta sākuma skata apakšējā apakšskatā.
2. Lietotnē atlasiet cilni **Ziņojumi**.
  - > Tiek parādīts saglabāto paziņojumu saraksts.
3. Pieskarieties ziņojumam, lai to izvērstu/samazinātu.
  - > Plašāka informācija par paziņojumu ir sniegta sarakstā, bet lietotnes kreisās puses attēlā ir sniegta grafiska informācija par paziņojumu.

### ◀◀ **Saglabāta paziņojuma pārvaldīšana**

Izvērstā režīmā dažiem paziņojumiem ir pieejami divi taustiņi, kas ļauj pieteikt apkopi vai lasīt īpašnieka rokasgrāmatu.

Lai pieteiktu apkopi saistībā ar saglabātu paziņojumu:

- Izvērstajā paziņojuma režīmā nospiediet **Pieprasīt rezervāciju****Zvanīt, lai veiktu rezervāc.**<sup>6</sup>, lai saņemtu apkopes pieteikšanas palīdzību.
  - > Izmantojot **Pieprasīt rezervāciju**. Lietotnē tiek atvērta cilne **Rezervācijas** un izveidots apkopes un remonta pieteikuma pieprasījums.  
  
Izmantojot **Zvanīt, lai veiktu rezervāc.** Tiek palaista tālruņa lietotne un veikts zvans uz apkopes centru, lai pieteiktu apkopes un remonta veikšanu.

Lai lasītu īpašnieka rokasgrāmatu saistībā ar saglabātu paziņojumu:

- Izvērstajā paziņojuma režīmā nospiediet **Īpašnieka rokasgrāmata**, lai izlasītu informāciju par paziņojumu īpašnieka rokasgrāmatā.
  - > Vidējā displejā tiek atvērta īpašnieka rokasgrāmata un parādīta informācija saistībā ar šo paziņojumu.

Ikreiz iedarbinot dzinēju, lietotnē saglabātie paziņojumi tiek automātiski izdzēsti.

### **Saistītā informācija**

- Paziņojumi vadītāja displejā (105 lpp.)
- Ziņojumu pārvaldība vadītāja displejā (106 lpp.)
- Ziņojums centrālajā displejā (140 lpp.)

<sup>6</sup> Atkarīgs no tirgus. Ir jāreģistrē arī Volvo ID un izvēlētais autoserviss.

## Centrālā displeja pārskats

Vairākas automašīnas funkcijas var vadīt vidējā displejā. Šeit ir redzams centrālais displejs un tā varianti.

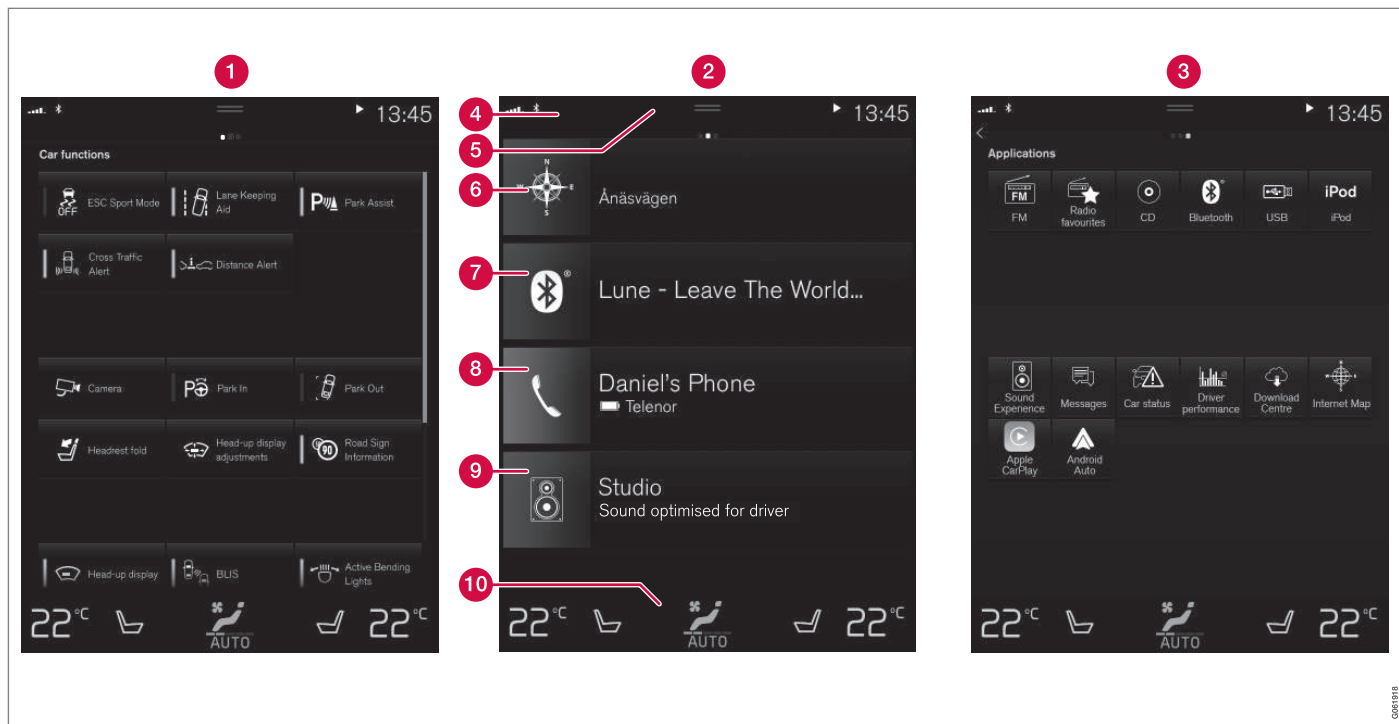

Trīs no vidējā displeja pamata skatiem. Pārvelciet pa labi vai pa kreisi, lai atvērtu attiecīgi funkciju skatu vai lietotņu skatu.<sup>7</sup>

**1** Funkciju skats — šeit nospiežot, var aktivizēt vai deaktivizēt automašīnas funkcijas.

Dažas funkcijas ir arī palaišanas funkcijas — tas nozīmē, ka tās atver logu ar iestatī-

jumu opcijām. Piemēri ir šādi **Kamera**. Arī vējstikla displeja iestatījumus\* veic fun-

<sup>7</sup> Automašīnās ar stūri labajā pusē skati ir pieejami apgrieztā veidā.

kciju skatā, bet tos pielāgo ar stūres labo vadības tastatūru.

- 2 Sākuma skats — pirmais skats, kas tiek parādīts, ieslēdzot ekrānu.
- 3 Lietotņu skats — lejupielādētās lietotnes (trešo pušu lietotnes) un iegulto funkciju lietotnes, piemēram, **FM radio**. Pieskarities lietotnes ikonai, lai atvērtu lietotni.
- 4 Statusa josla – automašīnas aktivitātes ir redzamas ekrāna augšdaļā. Tīkla un savienojuma informācija tiek rādīta statusa joslas kreisajā pusē, bet multivides informācija, pulkstenis un notiekošas fona aktivitātes rādījums tiek rādīts labajā pusē.
- 5 Augšējais skats — velciet uz leju cilni, lai piekļūtu augšējam skatam. Šeit var piekļūt **iestatījumi, Īpašnieka rokasgr., Profils** un automašīnā saglabātajiem ziņojumiem. Dažos gadījumos augšējā skatā var piekļūt arī kontekstuālajiem iestatījumiem (piemēram, **Navigācijas iestatījumi**) un kontekstuālajai īpašnieka rokasgrāmatai (piemēram, **Navigācijas rokasgrāmata**).
- 6 Navigācija — ved uz kartes navigāciju, piemēram, ar Sensus Navigation\*. Pieskarities apakšskatam, lai to izvērstu.
- 7 Multivide — nesen izmantotās ar multividi saistītās lietotnes. Pieskarities apakšskatam, lai to izvērstu.

- 8 Tālrunis – no šejienes var piekļūt tālruņa funkcijai. Pieskarities apakšskatam, lai to izvērstu.
- 9 Papildu apakšskats — nesen izmantotās lietotnes vai automašīnas funkcijas, kas neietilpst nevienā citā apakšskatā. Pieskarities apakšskatam, lai to izvērstu.
- 10 Klimata rinda — informācija un tieša mijiedarbība, piemēram, lai iestatītu temperatūru un sēdekļu apsildi\*. Pieskarities klimata joslas centrā esošajam simbolam, lai atvērtu klimata skatu ar vairāk iestatījumu opcijām.

### Saistītā informācija

- Centrālā displeja pārvaldība (112 lpp.)
- Pārvietošanās pa vidējā displeja skatiem (115 lpp.)
- Funkciju skats centrālajā displejā (122 lpp.)
- Aplikācijas (512 lpp.)
- Vidējā displeja statusa joslas simboli (124 lpp.)
- Citi iestatījumi centrālā displeja augšējā skatā (132 lpp.)
- Kontekstuālas iestatīšanas atvēršana centrālajā displejā (133 lpp.)
- Īpašnieka rokasgrāmata centrālajā displejā (19 lpp.)
- Mediju atskaņotājs (522 lpp.)

- Tālrunis (537 lpp.)
- Klimata kontroles vadības ierīces (217 lpp.)
- Sistēmas skaņas izslēgšana un skaļuma mainīšana centrālajā displejā (131 lpp.)
- Centrālā displeja izskata mainīšana (131 lpp.)
- Sistēmas valodas maiņa (132 lpp.)
- Sistēmas mērvienību maiņa (132 lpp.)
- Vidējā displeja tīrīšana (660 lpp.)
- Ziņojums centrālajā displejā (140 lpp.)

## Centrālā displeja pārvaldība

Vairākas automašīnas funkcijas var vadīt un regulēt vidējā displejā. Vidējais displejs ir skārienekrāns, kas reaģē uz pieskārieniem.

## Skārienekrāna funkcionalitātes izmantošana vidējā displejā

Ekrāns reaģē atšķirīgi atkarībā no tā, vai nospiežat, velkat vai pārvelkat pāri tam. Pieskaroties ekrānam dažādos veidos, var veikt noteiktas darbības, piemēram, pārlūkot dažā-



dus skatus, atzīmēt objektus un rītināt sarakstu.





Infrasarkanās gaismas kārta tieši virs ekrāna virsmas nodrošina, ka ekrāns var noteikt pirkstu, kas ir novietots tieši ekrāna priekšā. Šī tehnoloģija ļauj lietot ekrānu pat tad, ja rokās ir uzvilkti cimdi.

Vienlaikus ar ekrānu var mijiedarboties divas personas, piemēram, regulēt klimatu attiecīgi vadītāja un blakussēdētāja pusē.

**! SVARĪGI**  
Nepieskarieties ekrānam ar asiem priekšmetiem, jo tie var saskrāpēt ekrānu.

Tabulā tālāk ir norādītas dažādas ekrāna darbināšanas procedūras:

Procedūra	Izpildīšana	Rezultāts
	Nospiediet vienreiz.	lezīmē objektu, apstiprina atlasi vai aktivizē funkciju.
	Nospiediet divreiz ātri pēc kārtas.	Tuvina digitālu objektu, piemēram, karti.
	Nospiediet un turiet.	Satver objektu. Var lietot, lai pārvietotu lietotnes vai kartes punktus kartē. Nospiediet un turiet pirkstu pie ekrāna un vienlaikus velciet objektu uz vajadzīgo atrašanās vietu.
	Vienreiz pieskarieties ar diviem pirkstiem.	Tālina digitālu objektu, piemēram, karti.

Procedūra	Izpildīšana	Rezultāts
	Vilkšana	Pārslēdz starp dažādiem skatiem, ritina sarakstu, tekstu vai skatu. Turiet nospiestu un velciet, lai pārvietotu lietotnes vai kartes objektus kartē. Velciet horizontāli vai vertikāli pāri ekrānam.
	Ātra pārvilkšana/vilkšana	Pārslēdz starp dažādiem skatiem, ritina sarakstu, tekstu vai skatu. Velciet horizontāli vai vertikāli pāri ekrānam. Ņemiet vērā: pieskaroties ekrāna augšdaļai, var tikt atvērts augšējais skats.
	Vilkšana attālinot	Tuvina.
	Vilkšana tuvinot	Tālina.

#### « Atgriešanās sākuma skatā no cita skata

1. Īsi nospiediet centrālā displeja sākuma pogu.
  - > Tiek attēlota sākuma skata pēdējā pozīcija.
2. Vēlreiz īsi nospiediet.
  - > Visiem sākuma skata apakšskatiem tiek noregulētas noklusējuma vērtības.

#### **i** PIEZĪME

Sākuma skata standarta režīmā īsi nospiediet sākuma tautiņu. Ekrānā tiek parādīta animācija, kas apraksta piekļuvi dažādiem skatiem.

#### Saraksta, sadaļas vai skata ritināšana

Tiklīdz ekrānā tiek parādīts ritināšanas indikators, skatā var ritināt uz leju vai uz augšu. Pārvelciet uz leju/uz augšu jebkurā skata vietā.

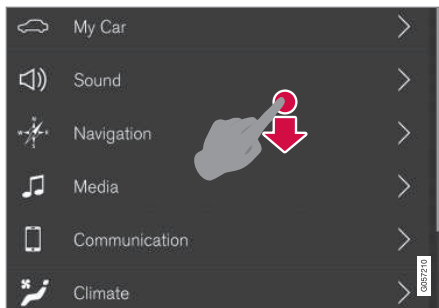

Kad skatā var ritināt, centrālajā displejā tiek rādīts ritināšanas indikators.

#### Vadīklu lietošana vidējā displejā



Temperatūras vadības ierīce.

Šo vadības ierīci lieto vairākām automašīnas funkcijām. Regulējiet, piemēram, temperatūru, vienā no šiem veidiem:

- velciet vadības ierīci līdz vajadzīgajai temperatūrai,
- pieskarieties + vai –, lai pakāpeniski palielinātu/samazinātu temperatūru, vai
- pieskarieties vēlamajai temperatūrai uz vadības ierīces.

#### Saistītā informācija

- Centrālā displeja aktivizēšana un deaktivizēšana (115 lpp.)
- Lietotņu un pogu pārvietošana centrālajā displejā (124 lpp.)
- Tastatūra centrālajā displejā (126 lpp.)



## Centrālā displeja aktivizēšana un deaktivizēšana

Centrālo displeju var aptumšot un atkal aktivizēt, izmantojot sākuma pogu zem ekrāna.



Centrālā displeja sākuma poga.

Sākuma pogas lietošanas rezultātā ekrāns paliek tumšs un skārienekrāns vairs nereaģē uz pieskārieniem. Klimata josla joprojām tiek rādīta. Joprojām darbojas visas ar ekrānu saistītās funkcijas, piemēram, klimata kontrole, audio, norādes\* un lietotnes. Kad centrālais displejs ir aptumšots, tā ir laba iespēja notīrīt ekrānu. Aptumšošanas funkciju var arī lietot, lai ekrānu padarītu blāvāku un tas netraucētu braukšanas laikā.

1. Turiet nospiestu fizisko sākuma taustiņu, kas atrodas zem ekrāna.
  - > Ekrāns tiek aptumšots, izņemot klimata rindu, kas joprojām ir redzama. Visas ar ekrānu saistītās funkcijas joprojām darbojas.
2. Vēlreiz aktivizējiet ekrānu – īsi nospiediet sākuma taustiņu.
  - > Tiek atkal rādīts skats, kas bija redzams pirms ekrāna izslēgšanas.

### **i** PIEZĪME

Kad ekrānā ir redzama darbības veikšanas uzvedne, ekrānu nevar deaktivizēt.

### **i** PIEZĪME

Izslēdzot dzinēju un atverot vadītāja durvis, vidējais displejs tiek deaktivizēts automātiski.

### Saistītā informācija

- Vidējā displeja tīrīšana (660 lpp.)
- Centrālā displeja izskata mainīšana (131 lpp.)
- Centrālā displeja pārskats (109 lpp.)

## Pārvietošanās pa vidējā displeja skatiem

Centrālajā displejā ir pieci dažādi pamata skati: sākuma skats, augšējais skats, klimata skats, lietotņu skats un funkciju skats. Atverot vadītāja durvis, ekrāns ieslēdzas automātiski.

### Sākuma skats

Sākuma skats ir skats, kas tiek parādīts, ieslēdzot ekrānu. Tas sastāv no četriem apakšskatiem: **Navigācija**, **Multivide**, **Tālrunis** un papildu apakšskata.

Lietotņu vai funkciju skatā atlasītā lietotne vai automašīnas funkcija tiek palaista attiecīgajā sākuma skata apakšskatā. Piemēram, lietotne **FM radio** tiek palaista apakšskatā **Multivide**.

Papildu apakšskatā tiek rādīta pēdējā izmantotā lietotne vai automašīnas funkcija, kas nav saistīta ne ar vienu no pārējām trīs tēmām.

Apakšskati rāda īsu informāciju par katru no lietotnēm.

### **i** PIEZĪME

Kad automašīna tiek iedarbināta, sākuma skata dažādajos apakšskatos tiek rādīta informācija par lietotņu pašreizējo statusu.





### **i** PIEZĪME

Sākuma skata standarta režīmā īsi nospiediet sākuma tautiņu. Ekrānā tiek parādīta animācija, kas apraksta piekļuvi dažādiem skatiem.

## Statusa josla

Automašīnas aktivitātes ir redzamas ekrāna augšdaļā. Tikla un savienojuma informācija tiek rādīta statusa lauka kreisajā pusē, bet multivides informācija, pulkstenis un notiekošās fona aktivitātes rādījums tiek rādīts labajā pusē.

## Augšējais skats

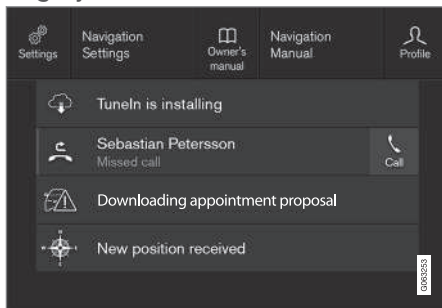

Augšējais skats novilkts lejā.

Ekrāna augšdaļā esošās statusa joslas centrā atrodas cilne. Atveriet augšējo skatu, nospie-

žot cilni vai velkot no augšas uz leju pāri ekrānam.

Augšējā skatā vienmēr ir pieejami:

- **Iestatījumi**
- **Īpašnieka rokasgr.**
- **Profils**
- Automašīnā saglabātie ziņojumi.

Augšējā skatā dažos gadījumos var piekļūt:

- Kontekstuāliem iestatījumiem (piemēram, **Navigācijas iestatījumi**). Iestatījumus var mainīt tieši augšējā skatā, kad darbojas lietotne (piemēram, navigācija).
- Īpašnieka rokasgrāmatai (piemēram, **Navigācijas rokasgrāmata**). Augšējā skatā varat tieši piekļūt digitālās īpašnieka rokasgrāmatas rakstiem, kas ir saistīti ar ekrānā attēloto saturu.

Izejiet no augšējā skata, nospiežot ārpus augšējā skata, nospiežot sākuma pogu vai nospiežot augšējā skata apakšdaļā un velkot uz augšu. Tiek parādīts paslēptais skats, un to atkal var izmantot.

### **i** PIEZĪME

Augšējais skats nav pieejams iedarbināšanas/izslēgšanas laikā vai kad ekrānā tiek rādīts paziņojums. Tas nav pieejams arī tad, ja ir attēlota klimata informācija.

## Klimata skats

Klimata josla ir vienmēr redzama ekrāna apakšā. Tajā var veikt visbiežāk izmantotos klimata iestatījumus, piemēram, noregulēt temperatūru un sēdekļu apsildi\*.



Nospiediet klimata rindas centrā esošo simbolu, lai atvērtu klimata skatu un varētu piekļūt citiem klimata iestatījumiem.



Nospiediet simbolu, lai aizvērtu klimata skatu un atgrieztos iepriekšējā skatā.

## Lietotņu skats

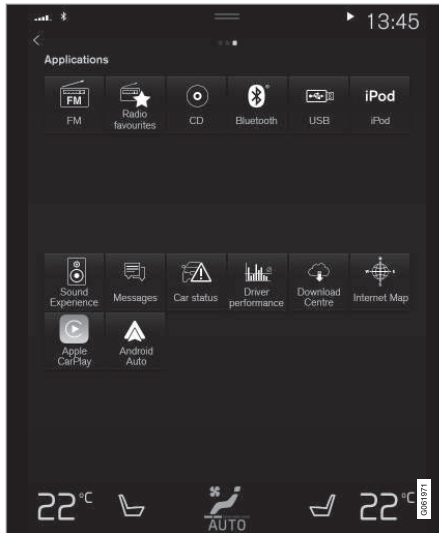

Lietotņu skats ar automašīnas lietotnēm.

Atrodoties sākuma skatā, pārvelciet pāri ekrānam no labās puses uz kreiso<sup>8</sup>, lai atvērtu lietotņu skatu. Šeit atrodas lejupeļādētās lietotnes (trešo pušu lietotnes) un ieguldo funkciju lietotnes, piemēram, **FM radio**. Dažām lietotnēm tieši lietotņu skatā ir redzama īsa infor-

mācija, piemēram, nelasīto **Ziņojumi** īsziņu skaits.

Pieskarieties lietotnei, lai to atvērtu. Pēc tam lietotne atver apakšskatu, kuram tā pieder, piemēram, **Multivide**.

Atkarībā no lietotņu skaita lietotņu skatā var ritināt uz leju. To var darīt, velkot no apakšas uz augšu.

Atgriezieties sākuma skatā, atkal velkot pāri ekrānam no kreisās puses uz labo<sup>8</sup> vai nospiežot sākuma taustiņu.

## Funkciju skats



Funkciju skats ar dažādu automašīnas funkciju taustiņiem.

Atrodoties sākuma skatā, velciet pāri ekrānam no kreisās puses uz labo<sup>8</sup>, lai atvērtu funkciju skatu. Šeit var aktivizēt vai deaktivizēt automašīnas funkcijas, piemēram, **BLIS\***, **Lane Keeping Aid\*** un **Novietošanas palīgsistēma\***.

<sup>8</sup> Attīcas uz automašīnām ar stūri kreisajā pusē. Automašīnām ar stūri labajā pusē pārvelciet pretējā virzienā.

- ◀ Atkarībā no funkciju skaita šeit var arī rītināt uz leju skatā. To var darīt, velkot no apakšas uz augšu.

Atšķirībā no lietotņu skata, kur lietotni var atvērt, to nospiežot, šeit funkciju var aktivizēt vai deaktivizēt, nospiežot attiecīgās funkcijas taustiņu. Dažas funkcijas (palaišanas funkcijas) atver jaunu logu, kad tās tiek nospiestas.

Atgriezieties sākuma skatā, atkal velkot pāri ekrānam no labās puses uz kreiso<sup>8</sup> vai nospiežot sākuma pogu.

### Saistītā informācija

- Apakšskatu pārvaldība centrālajā displejā (119 lpp.)
- Vidējā displeja statusa joslas simboli (124 lpp.)
- Citi iestatījumi centrālā displeja augšējā skatā (132 lpp.)
- Kontekstuālas iestatīšanas atvēršana centrālajā displejā (133 lpp.)
- Īpašnieka rokasgrāmata centrālajā displejā (19 lpp.)
- Vadītāju profili (136 lpp.)
- Klimata kontroles vadības ierīces (217 lpp.)
- Aplikācijas (512 lpp.)

- Funkciju skats centrālajā displejā (122 lpp.)
- Centrālā displeja pārskats (109 lpp.)

---

<sup>8</sup> Attiecas uz automašīnām ar stūri kreisajā pusē. Automašīnām ar stūri labajā pusē pārvelciet pretējā virzienā.

## Apakšskatu pārvaldība centrālajā displejā

Sākuma skats sastāv no četriem apakšskatiem: **Navigācija**, **Multivide**, **Tālrunis** un papildu apakšskata. Šos skatus var izvērst.

◀◀ Apakšskata izvēršana noklusējuma režīmā

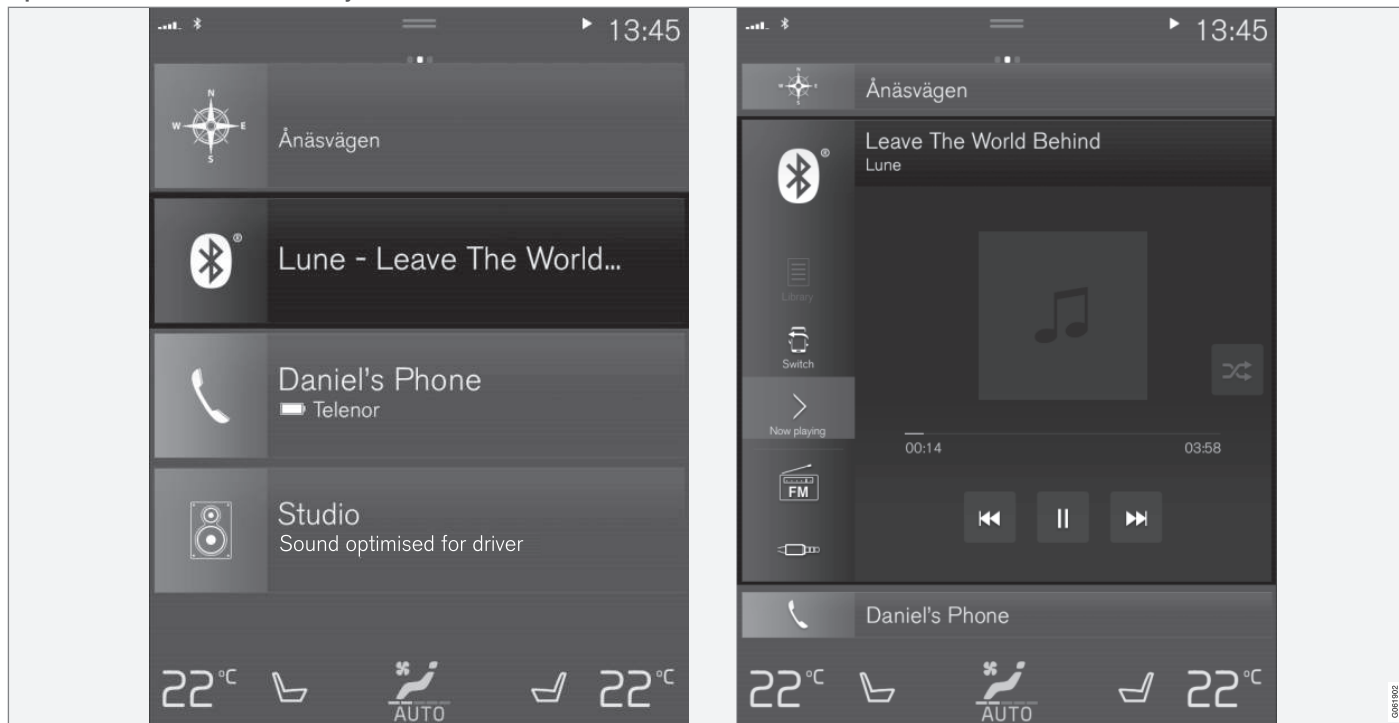

Apakšskata standarta režīms un izvērtais režīms vidējā displejā.

Apakšskata izvēršana:

- Apakšskatiem **Navigācija, Multivide un Tālrunis**: Nospiediet jebkurā apakšskata vietā. Izvēršot apakšskatu, sākuma skata papildu apakšskats tiek īslaicīgi noņemts. Abi pārējie apakšskati tiek minimizēti, un tiek attēlota tikai noteikta informācija. Pieskaroties papildu apakšskatam, pārējie trīs apakšskati tiek minimizēti un tiek rādīta tikai noteikta informācija.

Izvērsta skats ļauj piekļūt lietotnes pamata funkcijām.

Izvērta apakšskata aizvēršana:

- Apakšskatu var aizvērt trīs dažādos veidos.
  - Pieskaroties izvērstā apakšskata augšdaļai.
  - Pieskaroties citam apakšskatam (šis apakšskats tiks atvērts izvērstā režīmā).
  - Īsi nospiediet vidējā displeja fizisko sākuma taustiņu.

### Apakšskata atvēršana vai aizvēršana pilnkrāna režīmā

Papildu apakšskatu<sup>9</sup> un **Navigācija** apakšskatu var atvērt pilnkrāna režīmā ar vēl vairāk informācijas un papildu iestatījumu opcijām.

Atverot jaunu apakšskatu pilnkrāna režīmā, netiek rādīta pārējo apakšskatu informācija.



Izvērstajā režīmā atveriet lietotni pilnkrāna režīmā — nospiediet simbolu.



Nospiediet simbolu, lai dotos atpakaļ uz izvērsto režīmu, vai nospiediet sākuma taustiņu ekrāna apakšdaļā.



Vidējā displeja sākuma taustiņš.

Vienmēr var atgriezties sākuma skatā, nospiežot sākuma taustiņu. Lai atgrieztos sākuma

skata standarta skatā no pilnkrāna režīma, divreiz nospiediet sākuma taustiņu.

### Saistītā informācija

- Centrālā displeja pārvaldība (112 lpp.)
- Centrālā displeja aktivizēšana un deaktivizēšana (115 lpp.)
- Pārvietošanās pa vidējā displeja skatiem (115 lpp.)

<sup>9</sup> Neattiecas uz visām lietotnēm vai automašīnas funkcijām, kas atvērtas, izmantojot papildu apakšskatu.

## Funkciju skats centrālajā displejā

Visi automašīnas funkciju taustiņi atrodas funkciju skatā, kas ir viens no vidējā displeja pamata skatiem. Funkciju skatam var piekļūt,

sākuma skatā pārvelkot pāri ekrānam no kreisās puses uz labo<sup>10</sup>.

## Dažādi taustiņu veidi

Ir trīs dažādu veidu automašīnas funkciju taustiņi; skatiet turpmāk:

Taustiņa veids	Īpašības	Ietekmētās automašīnas funkcijas
Funkciju pogas	Ir ieslēgšanas/izslēgšanas pozīcijas. Kad funkcija darbojas, pa kreisi no taustiņa ikonas izgaismojas gaismas diodes indikators. Nospiediet taustiņu, lai aktivizētu/deaktivizētu funkciju.	Lielākā daļa no funkciju skatā pieejamajiem taustiņiem ir funkciju taustiņi.
Palaišanas taustiņi	Nav ieslēgšanas/izslēgšanas pozīciju. Kad nospiež palaišanas taustiņu, tiek atvērts attiecīgās funkcijas logs. Piemēram, tas var būt sēdekļa pozīcijas maiņas logs.	<ul style="list-style-type: none"> <li>• Kamera</li> <li>• Nolocīt galvas balstu</li> <li>• Head-Up displeja regul.</li> </ul>
Stāvvietā novietošanas taustiņi	Ir ieslēgšanas, izslēgšanas un stāvvietas izmēru noteikšanas pozīcijas. Līdzīgi funkciju taustiņiem, bet ar papildu pozīciju stāvvietas izmēru noteikšanai.	<ul style="list-style-type: none"> <li>• Iebraukšana stāvvietā</li> <li>• Izbraukšana no stāvvietas</li> </ul>

<sup>10</sup> Attiecas uz automašīnām ar stūri kreisajā pusē. Automašīnām ar stūri labajā pusē pārvelciet pretējā virzienā.



## Dažādie taustiņu režīmi



Kad stāvvietā novietošanas gaismas diodes indikators ir izgaismots zaļā krāsā, funkcija ir aktivizēta. Aktivizējot noteiktas funkcijas, tiek parādīts papildu teksts ar skaidrojumu. Šī informācija tiek rādīta dažas sekundes, pēc tam taustiņā izgaismojas gaismas diodes indikators.

Piemēram, nospiežot funkcijas **Lane Keeping Aid** pogu, tiek rādīts teksts **Darbojas tikai noteiktā ātrumā**.

Vienreiz īsi nospiediet šo pogu, lai aktivizētu vai deaktivizētu funkciju.

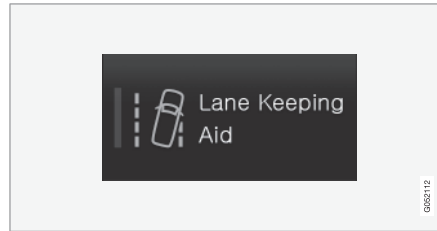

Funkcija ir deaktivizēta, kad gaismas diodes indikators nodziest.

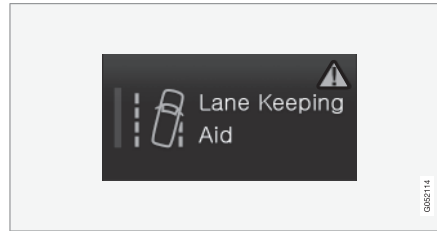

Ja taustiņa labajā pusē ir redzams brīdinājuma trīsstūris, darbībā ir radusies kļūme.

### Saistītā informācija

- Centrālā displeja pārvaldība (112 lpp.)
- Pārvietošanās pa vidējā displeja skatiem (115 lpp.)

## Lietotņu un pogu pārvietošana centrālajā displejā

Automašīnas funkciju lietotnes un taustiņus, kas atrodas attiecīgi lietotņu skatā un funkciju skatā, var pārvietot un sakārtot pēc vēlēšanās.

1. Velciet no labās puses uz kreiso<sup>11</sup>, lai piekļūtu lietotņu skatam, vai velciet no kreisās puses uz labo<sup>11</sup>, lai piekļūtu funkciju skatam.
2. Pieskarieties lietotnei vai pogai un turiet.
  - > Lietotne vai poga maina izmērus un kļūst mazliet caurspīdīga. Tagad to var pārvietot.
3. Velciet lietotni vai pogu uz brīvu vietu skatā.

Maksimālais rindu skaits, kurās var izvietot lietotnes vai pogas, ir 48. Lai pārvietotu lietotni vai pogu ārpus redzamā skata, velciet to uz skata apakšdaļu. Tiks pievienotas jaunas rindas, kurās izvietot lietotni vai pogu.

Tādējādi lietotni vai pogu var izvietot zemāk, kur tā nav redzama skata parastajā režīmā.

Velciet pāri ekrānam, lai skatā ritinātu uz augšu vai uz leju.

### PIEZĪME

Paslēpiet lietotnes, ko izmantojot reti vai nekad, pārvietojot tās uz leju, prom no redzamā ekrāna. Tādējādi atvieglosit bieži izmantoto lietotņu atrašanu.

### PIEZĪME

Lietotnes un automašīnas funkciju taustiņus nevar izvietot vietās, kas jau ir aizņemtas.







### Saistītā informācija

- Funkciju skats centrālajā displejā (122 lpp.)
- Aplikācijas (512 lpp.)
- Centrālā displeja pārvaldība (112 lpp.)











## Vidējā displeja statusa joslas simboli

Vidējā displeja/statusa joslas simbolu pārskats.

Statusa josla rāda notiekošās aktivitātes un dažos gadījumos arī to statusu. Lauka ierobežotās vietas dēļ visi simboli netiek rādīti visu laiku.

Simbols	Tehniskie parametri
	Izveidots savienojums ar internetu.
	Viesabonēšana aktivizēta.
	Mobilo tālrunu tīkla signāla stiprums.
	Pievienota Bluetooth ierīce.
	Bluetooth aktivizēta, bet neviena ierīce nav pievienota.
	Tiek sūtīta informācija uz un no GPS.
	Izveidots savienojums ar Wi-Fi tīklu.
	Piesaiste aktivizēta (Wi-Fi). Automašīna koplieto pieejamo savienojumu.

<sup>11</sup> Attiecās uz automašīnām ar stūri kreisajā pusē. Automašīnām ar stūri labajā pusē pārvelciet pretējā virzienā.

Simbols	Tehniskie parametri
	Automašīnas modems aktīvs.
	USB kopīgošana ir aktīva.
	Notiek process.
	Sagatavošanas taimeris ir aktīvs.
	Tiek atskaņots audio avots.
	Audio avots apturēts.
	Notiekošs tālruņa zvans.
	Izslēgta audio avota skaņa
	No radio kanāla ir saņemtas ziņas.
	Ir saņemta satiksmes informācija.
	Pulkstenis.

- Automašīna ar interneta savienojumu\* (546 lpp.)
- Ierīces pievienošana, izmantojot USB portu (529 lpp.)
- Tālrunis (537 lpp.)
- Datums un laiks (92 lpp.)

### Saistītā informācija

- Pārvietošanās pa vidējā displeja skatiem (115 lpp.)
- Ziņojums centrālajā displejā (140 lpp.)

### **Tastatūra centrālajā displejā**

Centrālā displeja tastatūra ļauj veikt ierakstus, izmantojot taustiņus. Burtus un rakstzīmes var arī "ierakstīt" ekrānā ar roku.

Tastatūru var izmantot, lai ievadītu rakstzīmes, burtus un ciparus, piemēram, lai automašīnā rakstītu īsziņas, ievadītu paroles vai meklētu digitālās īpašnieka rokasgrāmatas sadaļas.

Tastatūra ir redzama tikai tad, kad ekrānā var veikt ierakstus.

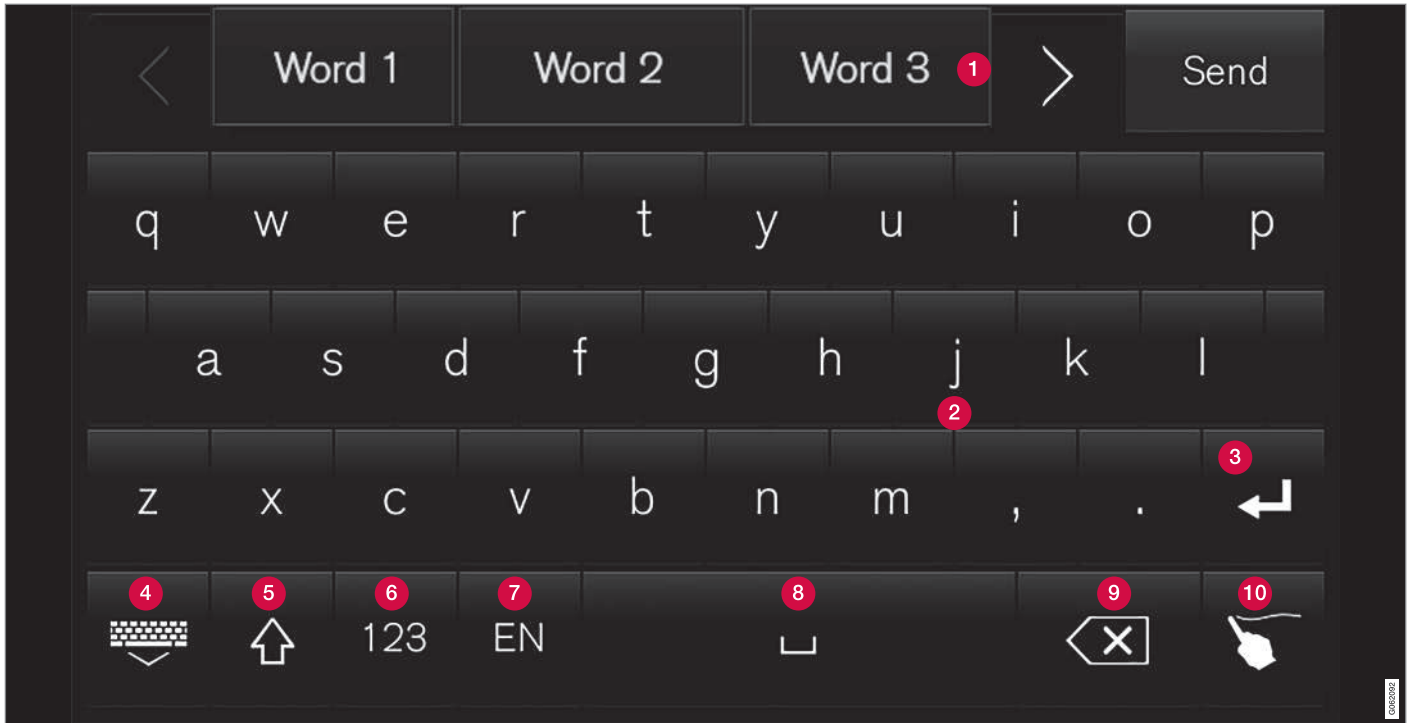

Attēlā ir redzams dažu taustiņu pārskats, kas var tikt attēloti tastatūrā. Izskats var atšķirties atkarībā no valodas iestatījumiem un konteksta, kādā tiek izmantota tastatūra.

**1** Ieteicamo vārdu vai rakstzīmju<sup>12</sup> rinda. Ievadot jaunus burtus, ieteiktie vārdi tiek

tiem pielāgoti. Pārlūkojiet ieteikumus, nospiežot labās un kreisās puses bultiņas.

Lai atlasītu ieteikumu, pieskarieties tam. Ievērojiet, ka šī funkcija netiek atbalstīta

<sup>12</sup> Attiecas uz Āzijas valodām.



visos valodu variantos. Ja tā nav pieejama, rinda netiek rādīta tastatūrā.

- 2 Tastatūrā pieejamās rakstzīmes ir atkarīgas no atlasītās valodas (skatiet 7. punktu). Lai ievadītu rakstzīmi, pieskarieties tai.
- 3 Šīs taustiņš darbojas dažādos veidos atkarībā no konteksta, kurā tastatūra tiek lietota, — lai ievadītu @ (ievadot e-pasta adresi) vai **izveidotu jaunu rindu** (parastai teksta ievadīšanai).
- 4 Paslēpj tastatūru. Ja tas nav iespējams, taustiņš nav redzams.
- 5 Lieto, lai rakstītu ar lielajiem burtiem. Nospiediet vēlreiz, lai ierakstītu vienu lielo burtu un turpinātu rakstīt ar mazajiem burtiem. Nospiežot vēlreiz, visi burti tiek rakstīti kā lielie. Nospiežot vēlreiz, visi burti tiek atkal rakstīti kā mazie. Šajā režīmā pirmais burts pēc punkta, izsaukuma vai jautājuma zīmes ir lielais burts. Arī pirmais burts teksta laukā ir lielais burts. Vārdiem un adresēm paredzētajos teksta laukos katrs vārds automātiski sākas ar lielo burtu. Parolēm, tīmekļa adresēm vai e-pasta adresēm paredzētajos teksta laukos visi burti tiek automātiski rakstīti kā mazie, ja vien lietotājs neiestata citādi, nospiežot taustiņu.
- 6 Ciparu ievadīšana. Tastatūra (2) tiek parādīta ar cipariem. Nospiediet ABC, kas

ciparu režīmā tiek attēlots 123 vietā, lai atgrieztos burtu tastatūrā, vai #\~ , lai atvērtu tastatūru ar speciālajām rakstzīmēm.

- 7 Maina teksta ievadīšanas valodu, piemēram, **EN**. Pieejamās rakstzīmes un vārdu ieteikumi (1) atšķiras atkarībā no atlasītās valodas. Lai varētu mainīt tastatūras valodas, valodas vispirms jāpievieno sadaļā Iestatījumi.
  - 8 Atstarpe.
  - 9 Dzēš ievadīto tekstu. Nospiežot īsi, rakstzīmes tiek dzēstas pa vienai. Nospiediet un turiet, lai rakstzīmes dzēstu ātrāk.
  - 10 Maina tastatūras režīmu uz burtu un rakstzīmju rakstīšanu ar roku.
- Nospiežot apstiprināšanas taustiņu virs tastatūras (ilustrācijā nav redzams), ievadītais teksts tiek apstiprināts. Taustiņa izskats atšķiras atkarībā no konteksta.

## Burta vai rakstzīmes varianti

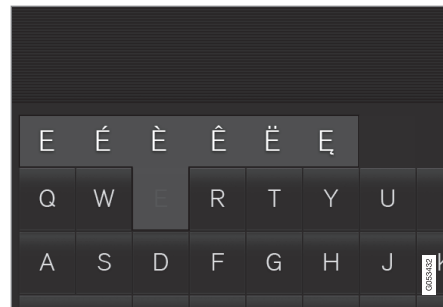

Dažādas burta vai rakstzīmes variantus, piemēram, **é** vai **è**, var ievadīt, nospiežot un turot burtu vai rakstzīmi. Tiek parādīts lodziņš ar dažādiem burtu vai rakstzīmju variantiem. Nospiediet vajadzīgo variantu. Ja nevienu variantu neatlasa, tiek ievadīts sākotnējais burts/rakstzīme.

## Saistītā informācija

- Tastatūras valodas maiņa centrālajā displejā (129 lpp.)
- Rakstzīmju, burtu un vārdu manuāla ievadīšana centrālajā displejā (129 lpp.)
- Centrālā displeja pārvaldība (112 lpp.)
- Īsziņu pārvaldīšana (543 lpp.)

## Tastatūras valodas maiņa centrālajā displejā

Lai varētu pārslēgt dažādas tastatūras valodas, valoda vispirms jāpievieno sadaļā **Iestatījumi**.

### Valodu pievienošana vai dzēšana iestatījumos

Tastatūra tiek automātiski iestatīta uz to pašu valodu kā sistēmas valoda. Tastatūras valodu var manuāli pielāgot, neietekmējot sistēmas valodu.

1. Augšējā skatā nospiediet **Iestatījumi**.
2. Nospiediet **Sistēma** → **Sistēmas valodas un mērvienības** → **Tastatūras izkārtojumi**.
3. Sarakstā atlasiet vienu vai vairākas valodas.
  - > Tagad varat pārslēgt atlasītās valodas tieši teksta ievadīšanas tastatūrā.

Ja sadaļā **Iestatījumi** nav aktīvi atlasīta neviena valoda, tastatūras valoda paliek tāda pati kā automašīnas sistēmas valoda.

### Dažādu valodu pārslēgšana tastatūrā



Ja sadaļā **Iestatījumi** ir atlasītas vairākas valodas, ar šo tastatūras taustiņu varat tās pārslēgt.

Lai mainītu tastatūras valodu ar sarakstu:

1. Nospiediet un turiet taustiņu.
  - > Tiek atvērts saraksts.
2. Atlasiet vajadzīgo valodu. Ja zem **Iestatījumi** ir atlasītas vairāk par četrām valodām, sarakstā var ritināt, izmantojot tastatūru.
  - > Tastatūra tiek pielāgota atlasītajai valodai, un tiek sniegti citi vārdu ieteikumi.

Lai mainītu tastatūras valodu, neatverot sarakstu:

- Vienreiz īsi nospiediet pogu.
  - > Tastatūra tiek pielāgota saraksta nākamajai valodai, neatverot pašu sarakstu.

### Saistītā informācija

- Sistēmas valodas maiņa (132 lpp.)
- Tastatūra centrālajā displejā (126 lpp.)

## Rakstzīmju, burtu un vārdu manuāla ievadīšana centrālajā displejā

Centrālā displeja tastatūra sniedz iespēju ievadīt ekrānā rakstzīmes un vārdus, "rakstot" ar roku.



Nospiediet tastatūras pogu, lai pārslēgtu režīmu no ievades ar taustiņiem uz burtu un rakstzīmju rakstīšanu ar roku.

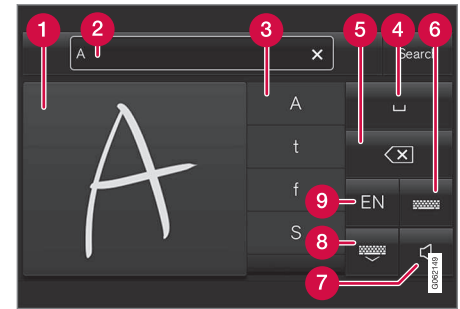

1. Zona rakstzīmju/burtu/vārdu/vārdu daļu rakstīšanai.
2. Teksta lauks, kurā parādās rakstzīme vai vārda ieteikums<sup>13</sup>, kad tas tiek rakstīts ekrānā (1).

<sup>13</sup> Attiecas uz noteiktām sistēmas valodām.

- ◀ 3 Rakstzīmju/burtu/vārdu/vārdu daļu ieteikumi. Sarakstu var ritināt.
- 4 Atstarpe. Atstarpi var ievadīt, rokraksta burtu zonā (1) ievēlot domuzīmi (—). Skatiet tālāk tēmu "Atstarpes ievadīšana brīva teksta laukā ar rokraksta atpazīšanu".
- 5 Dzēst ievadīto tekstu. Īsi nospiediet, lai vienā reizē izdzēstu vienu rakstzīmi/vienu burtu. Brīdi nogaidiet un tad nospiediet vēlreiz, lai izdzēstu nākamo rakstzīmi/burtu utt.
- 6 Atgriezieties tastatūrā ar parasto rakstzīmju ievadi.
- 7 Ievadīšanas laikā ieslēgt/izslēgt skaņu.
- 8 Paslēpt tastatūru. Ja tas nav iespējams, taustiņš nav redzams.
- 9 Mainīt teksta ievadīšanas valodu.

### Rakstzīmju/burtu/vārdu rakstīšana ar roku

1. Ierakstiet rakstzīmi, burtu, vārdu vai vārda daļas zonā, kas paredzēta rokraksta atpazīšanai (1). Rakstiet vārdu vai vārda daļas citu virs cita vai rindā.
  - > Tiek parādītas vairākas ieteiktās rakstzīmes, burti vai vārdi (3). Visticamākā izvēle atrodas saraksta augšgalā.

#### **SVARĪGI**

Nepieskarieties ekrānam ar asiem priekšmetiem, jo tie var saskrāpēt ekrānu.

2. Ievadiet rakstzīmi/burtus/vārdu, brīdi nogaidot.
  - > Tiek ievadīta saraksta augšgalā esošā rakstzīme/burts/vārds. Var atlasīt arī citu rakstzīmi, sarakstā nospiežot vajadzīgo rakstzīmi, burtu vai vārdu.

### Ar roku rakstīto rakstzīmju/burtu dzēšana/mainīšana

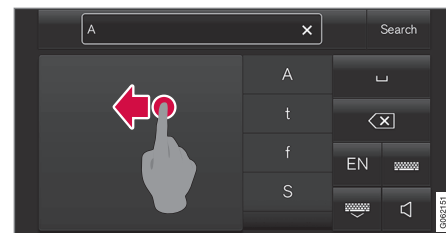

Visas teksta laukā (2) ievadītās rakstzīmes var izdzēst, pārvelkot pāri laukam, kas paredzēts rakstīšanai ar roku (1).

- Rakstzīmes/burtus var izdzēst/mainīt vairākos veidos.
  - Sarakstā nospiediet vajadzīgo burtu vai vārdu (3).
  - Nospiediet teksta dzēšanas taustiņu (5), lai izdzēstu burtu un sāktu no jauna.
  - Horizontāli velciet no labās puses uz kreiso<sup>14</sup> pāri rokraksta burtu laukam (1). Vairākus burtus varat dzēst, vairākkārt velkot pāri šim laukam.
  - Teksta laukā (2) nospiežot X, tiek izdzēsts viss ievadītais teksts.

<sup>14</sup> Lai lietotu arābu valodas tastatūru, velciet pretējā virzienā. Velkot no labās puses uz kreiso, tiek izveidota atstarpe.



### Rindas mainīšana brīvā teksta laukā, kas paredzēta rakstīšanai ar roku

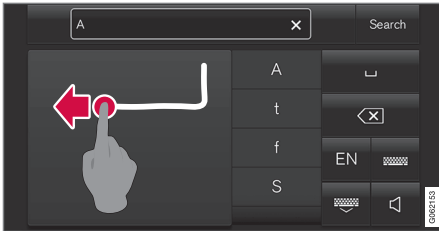

Mainiet rindu, ar roku velkot iepriekš norādīto rakstzīmi rokraksta laukā<sup>15</sup>.

### Atstarpes levādīšana brīvā teksta laukā ar rokraksta atpazīšanu

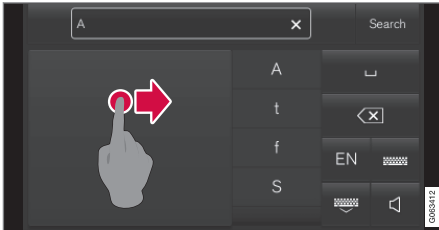

levadiet atstarpi, velkot domuzīmi no kreisās puses uz labo<sup>16</sup>.

### Saistītā informācija

- Tastatūra centrālajā displejā (126 lpp.)

### Centrālā displeja izskata mainīšana

Centrālā displeja ekrāna izskatu var mainīt, atlasot motīvu.

1. Augšējā skatā nospiediet **Iestatījumi**.
2. Nospiediet **My Car** → **Vadītāja displejs** → **Rādīt motīvus**.
3. Pēc tam atlasiet motīvu, piemēram, **Minimalistic** vai **Chrome Rings**.

Papildinot šos motīvus, varat izvēlēties režīmu **Normāls** vai **Spilgts**. Režīmā **Normāls** ekrāna fons ir tumšs un teksts ir gaišs. Šis variants ir noklusējums visiem motīviem. Var atlasīt arī gaišo variantu, kurā fons ir gaišs un teksts ir tumšs. Šis variants var noderēt, piemēram, spēcīgā dienas gaismā.

Šis variants vienmēr ir pieejams lietotājam, un to neietekmē apkārtējā apgaismojuma līmenis.

### Saistītā informācija

- Citi iestatījumi centrālā displeja augšējā skatā (132 lpp.)
- Centrālā displeja aktivizēšana un deaktivizēšana (115 lpp.)
- Vidējā displeja tīrīšana (660 lpp.)

### Sistēmas skaņas izslēgšana un skaļuma mainīšana centrālajā displejā

Centrālo displeju var izmantot, lai mainītu sistēmas skaņas skaļumu vai pavisam izslēgtu sistēmu.

1. Vidējā displeja augšējā skatā nospiediet **Iestatījumi**.
2. Nospiediet **Skaņa** → **Sistēmas skaļuma līmeņi**.
3. Sadaļā **Pieskārienu skaņas** velciet vadīklu, lai mainītu ekrāna pieskārienu skaņu skaļumu/tās izslēgtu. Velciet vadības elementu līdz vajadzīgajam skaļuma līmenim.

### Saistītā informācija

- Centrālā displeja pārskats (109 lpp.)
- Citi iestatījumi centrālā displeja augšējā skatā (132 lpp.)
- Audio iestatījumi (510 lpp.)

<sup>15</sup> Arābu tastatūrām — velciet to pašu rakstzīmi, bet otrādi.

<sup>16</sup> Arābu tastatūrā — velciet domuzīmi no labās puses uz kreiso.

## Sistēmas mērvienību maiņa

Mērvienību iestatījumus definē centrālā displeja izvēlnē **Iestatījumi**.

1. Vidējā displeja augšējā skatā nospiediet **Iestatījumi**.
2. Atveriet **Sistēma** → **Sistēmas valodas un mērvienības** → **Mērvienības**.
3. Atlasiet mērvienību standartu:
  - **Metriskā** — kilometri, litri un grādi pēc Celsija.
  - **Standarta** — jūdzes, galoni un grādi pēc Celsija.
  - **ASV** — jūdzes, galoni un grādi pēc Fārenheita.

> Tiek mainītas vadītāja displejā, vidējā displejā un augšējā displejā izmantotās mērvienības.

## Saistītā informācija

- Centrālā displeja pārskats (109 lpp.)
- Citi iestatījumi centrālā displeja augšējā skatā (132 lpp.)
- Sistēmas valodas maiņa (132 lpp.)

## Sistēmas valodas maiņa

Valodas iestatījumus definē centrālā displeja izvēlnē **Iestatījumi**.

**PIEZĪME**

Mainot centrālā displeja valodu, daļa īpašnieka informācijas var būt pretrunā ar valsts vai vietējiem tiesību aktiem vai noteikumiem. Neieslēdziet valodu, ko jums ir grūti saprast, jo pretējā gadījumā jums var būt grūti vēlreiz atrast šo izvēlni.

1. Vidējā displeja augšējā skatā nospiediet **Iestatījumi**.
2. Atveriet **Sistēma** → **Sistēmas valodas un mērvienības**.
3. Izvēlieties **Sistēmas valoda**.  
Valodām, kas atbalsta balss vadību, ir balss valodas simbols.  
> Tiek mainīta vadītāja displejā, vidējā displejā un augšējā displejā izmantotā valoda.

## Saistītā informācija

- Centrālā displeja pārskats (109 lpp.)
- Citi iestatījumi centrālā displeja augšējā skatā (132 lpp.)
- Sistēmas mērvienību maiņa (132 lpp.)

## Citi iestatījumi centrālā displeja augšējā skatā

Daudzu automašīnas funkciju iestatījumus un informāciju varat mainīt centrālajā displejā.

1. Atveriet augšējo skatu, nospiežot cilni augšā vai velkot no augšas uz leju pāri ekrānam.
2. Nospiediet **Iestatījumi**, lai atvērtu iestatījumu izvēlni.

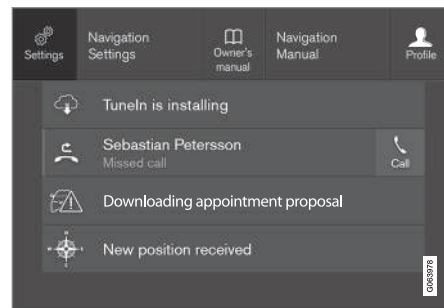

Augšējais skats, nospiežot taustiņu **Iestatījumi**.

3. Nospiediet vienu no kategorijām un apakškategorijām, lai atvērtu vajadzīgo iestatījumu.
4. Mainiet vienu vai vairākus iestatījumus. Dažādu veidu iestatījumus var mainīt dažādos veidos.  
> Izmaiņas tiek nekavējoties saglabātas.

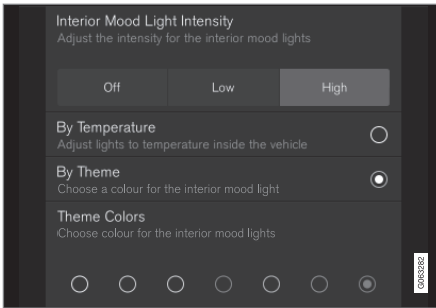

Iestatījumu izvēlnes apakškategorija ar dažādu veidu iestatījumiem (šeit attēlots vairākopciju taustiņš un radio taustiņi).

### Saistītā informācija

- Centrālā displeja pārskats (109 lpp.)
- Centrālā displeja iestatījumu atiestatīšana (134 lpp.)
- Centrālā displeja iestatījumu tabula (135 lpp.)

## Kontekstuālas iestatīšanas atvēršana centrālajā displejā

Kontekstuālo iestatīšanu var lietot lielākajā daļā automašīnas galveno lietotņu, lai jūs varētu mainīt iestatījumus tieši centrālā displeja augšējā skatā.

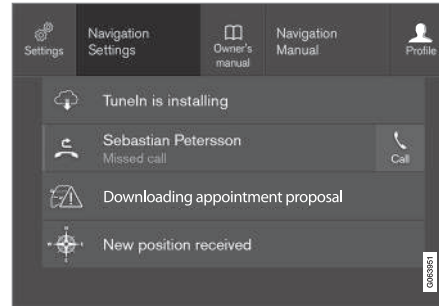

Augšējais skats ar pogu kontekstuālai iestatīšanai.

Kontekstuālā iestatīšana ir saīss, ar kuru var piekļūt konkrētām ar ekrānā rādīto aktīvo funkciju saistītām iestatījumiem. Automašīnā sākotnēji instalētās lietotnes, piemēram, **FM radio** un **USB**, ir daļa no Sensus un daļa no automašīnas iegultajām funkcijām. Šo lietotņu iestatījumus var mainīt tieši ar kontekstuālās iestatīšanas funkciju augšējā skatā.

Kad ir pieejama kontekstuālā iestatīšana:

1. Velciet augšējo skatu uz leju, kad lietotne ir izvērstā režīmā, piemēram, **Navigācija**.

2. Nospiediet **Navigācijas iestatījumi**.
  - > Tiek atvērta navigācijas iestatījumu lapa.
3. Mainiet iestatījumus pēc vēlēšanās un apstipriniet atlasēs.

Nospiediet **Aizvērt** vai fizisko sākuma pogu zem centrālā displeja, lai aizvērtu iestatīšanas skatu.

Vairumam automašīnas pamata lietotņu ir šī konteksta iestatījuma opcija, bet ne visām.

### Trešās puses lietotnes

Trešās puses lietotnes nav iekļautas automašīnas sistēmā kopš tās iegādes brīža, bet tās var lejupielādēt, piemēram, **Volvo ID**. Šeit iestatījumi vienmēr tiek veikti pašā lietotnē, nevis augšējā skatā.

### Saistītā informācija

- Citi iestatījumi centrālā displeja augšējā skatā (132 lpp.)
- Centrālā displeja pārskats (109 lpp.)
- Centrālā displeja iestatījumu atiestatīšana (134 lpp.)
- Lietotņu lejupielāde (513 lpp.)

## Lietotāja datu atiestatīšana ģipšnieka maiņas gadījumā

Ģipšnieka maiņa gadījumā lietotāja datiem un sistēmas iestatījumiem jāatjauno noklusējuma vērtības.

Automašīnā iestatījumus var atiestatīt dažādos līmeņos. Ģipšnieka maiņas gadījumā atjaunojiet visiem lietotāja datiem un sistēmas iestatījumiem sākotnējās rūpnīcas vērtības. Ģipšnieka maiņas gadījumā ir svarīgi arī mainīt pakalpojuma Volvo On Call\* ģipšnieku.

### Saistītā informācija

- Centrālā displeja iestatījumu atiestatīšana (134 lpp.)
- Vadītāju profilu iestatījumu atiestatīšana (139 lpp.)

## Centrālā displeja iestatījumu atiestatīšana

Visus centrālā displeja iestatījumu izvēlnes iestatījumus var atiestatīt uz noklusējuma vērtībām.

### Divi atiestatīšanas veidi

Iestatījumu izvēlnē ir divi dažādi atjaunošanas darbību veidi:

- **Atiestatīt uz rūpnīcas iestatījumiem** — notīra visus datus un failus, kā arī atiestata visiem iestatījumiem to noklusējuma vērtības.
- **Atiestatīt personīgos iestatījumus** — notīra personīgos datus un atiestata personīgajiem iestatījumiem to noklusējuma vērtības.

### Iestatījumu atiestatīšana

Ievērojiet šos norādījumus, lai atiestatītu savus iestatījumus.

#### **PIEZĪME**

Atiestatīt uz rūpnīcas iestatījumiem ir iespējama, tikai ja automašīna stāv.

1. Centrālā displeja augšējā skatā pieskarieties **Iestatījumi**.
2. Atveriet **Sistēma** ➔ **Atiestatīt uz rūpnīcas iestatījumiem**.

3. Atlasiet vajadzīgo atiestatīšanas veidu.
  - > Tiek parādīts uznirstošais logs.
4. Nospiediet **OK**, lai apstiprinātu atiestatīšanu.

Lai veiktu atiestatīšanu **Atiestatīt personīgos iestatījumus**, atiestatīšana jāapstiprina, nospiežot **Atiestatīt aktīvajam profilam** vai **Atiestatīt visiem profiliem**.

> Tiek atiestatīti izvēlētie iestatījumi.

### Saistītā informācija

- Centrālā displeja pārskats (109 lpp.)
- Citi iestatījumi centrālā displeja augšējā skatā (132 lpp.)
- Centrālā displeja iestatījumu tabula (135 lpp.)

## Centrālā displeja iestatījumu tabula

Centrālā displeja iestatījumu izvēlnē ir vairākas galvenās kategorijas un apakškategorijas, kurās apkopoti vairāku automašīnas funkciju iestatījumi un informācija.

Septiņas galvenās kategorijas ir šādas: **My Car**, **Skaņa**, **Navigācija**, **Multivide**, **Sakari**, **Klimats** un **Sistēma**.

Katra kategorija ietver vairākas apakškategorijas un iestatījumu opcijas. Tabulās tālāk ir norādīts pirmais apakškategoriju līmenis. Funkcijas vai zonas iestatījumu opcijas ir plašāk aprakstītas īpašnieka rokasgrāmatas saistītajā sadaļā.

Daži iestatījumi ir personiski — tas nozīmē, ka tos var saglabāt sadaļā **Vadītāju profili**. Citi iestatījumi ir vispārēji — tas nozīmē, ka tie nav piesaistīti vadītāja profilam.

### My Car

Apakškategorijas
Displeji
IntelliSafe
Braukšanas preferences/Individuāls braukšanas režīms*
Lukturi un apgaismojums
Spoguļi un ērtības

Apakškategorijas
Aizslēgšana
Stāvbremze un piekare
Vējstikla tīrītājs

### Audio

Apakškategorijas
Tonis
Skaņas sadalījums
Sistēmas skaļuma līmeņi

### Navigācija

Apakškategorijas
Karte
Maršruts un vadība
Satiksmē

### Multivide

Apakškategorijas
AM/FM radio
DAB*
Gracenote®

Apakškategorijas
TV*
Video

### Saziņa

Apakškategorijas
Tālrunis
Īsziņas
Android Auto*
Apple CarPlay*
Bluetooth ierīces
Wi-Fi
Automašīnas Wi-Fi tīklājs
Automašīnas modema Internets*
Volvo On Call*
Volvo apkopes tīkli

### Klimata kontrole

Galvenajai kategorijai **Klimats** nav apakškategoriju.



## « Sistēma

<b>Apakškategorijas</b>
Vadītāja profils
Datums un laiks
Sistēmas valodas un mērvienības
Konfidencialitāte un dati
Tastatūras izkārtojumi
Balss vadība*
Atiestatīt uz rūpnīcas iestatījumiem
Sistēmas informācija

### Saistītā informācija

- Centrālā displeja pārskats (109 lpp.)
- Citi iestatījumi centrālā displeja augšējā skatā (132 lpp.)
- Centrālā displeja iestatījumu atiestatīšana (134 lpp.)

## Vadītāju profili

Vairākus automašīnā veiktos iestatījumus var pielāgot vadītāja personīgajām preferencēm un saglabāt vienā vai vairākos vadītāju profilos.

Personīgie iestatījumi tiek automātiski saglabāti aktīvajā vadītāja profilā. Katru atslēgu var piesaistīt vadītāja profilam. Lietojot piesaistītu atslēgu, automašīnā tiek aktivizēti attiecīgā vadītāja profila iestatījumi.

### Kuri iestatījumi tiek saglabāti vadītāju profilos?

Daudzi automašīnā definētie iestatījumi tiek automātiski saglabāti aktīvajā vadītāja profilā, ja vien profils nav aizsargāts. Automašīnā definētie iestatījumi ir vai nu personīgi, vai arī globāli. Vadītāju profilos tiek saglabāti tikai personiskie iestatījumi.

Vadītāja profilā var saglabāt šādus iestatījumus: ekrāni, spoguļi, priekšējie sēdekļi, navigācija\*, audio un multivides sistēma, valoda, balss vadība u.c.

Dažus vispārējos iestatījumus var mainīt, bet tie netiek saglabāti konkrētā vadītāja profilā. Vispārējo iestatījumu izmaiņas ietekmē visus profilus.

### Vispārējie iestatījumi

Pārslēdzoties starp vadītāju profiliem, vispārējie iestatījumi un parametri nemainās. Tie

paliek tādi paši neatkarīgi no aktīvā vadītāja profila.

Tastatūras izkārtojuma iestatījumi ir vispārējo iestatījumu piemērs. Ja vadītāja profila X tastatūrā tiek pievienotas papildu valodas, tās var lietot arī tad, ja tiek izmantots vadītāja profils Y. Tastatūras izkārtojuma iestatījumi netiek saglabāti konkrētam vadītāja profilam — šie iestatījumi ir vispārēji.

### Personiskie režīmi

Ja vidējā displeja spilgtuma iestatīšanai tiek izmantots vadītāja profils X, šis iestatījums neietekmē vadītāja profilu Y. Tas ir saglabāts vadītāja profilā X — spilgtuma iestatījums ir personisks iestatījums.

### Saistītā informācija

- Vadītāja profila atlasīšana (137 lpp.)
- Vadītāja profila pārdēvēšana (137 lpp.)
- Tālvadības pults atslēgas piesaistīšana vadītāja profilam (138 lpp.)
- Vadītāja profila aizsardzība (138 lpp.)
- Vadītāju profilu iestatījumu atiestatīšana (139 lpp.)
- Centrālā displeja iestatījumu tabula (135 lpp.)

## Vadītāja profila atlasīšana

Kad ir ieslēgts centrālais displejs, atlasītais vadītāja profils tiek rādīts ekrāna augšdaļā. Pēdējais izmantotais vadītāja profils būs aktīvs arī nākamajā automašīnas atslēgšanas reizē. Pēc automašīnas atslēgšanas to var mainīt uz citu vadītāja profilu. Tomēr, ja tālvaldības atslēga ir saistīta ar vadītāja profilu, tad pēc automašīnas iedarbināšanas tiek atlasīts šis profils.

Citu vadītāja profilu var atlasīt divos veidos.

### 1. variants

1. Pieskarieties vadītāja profila nosaukumam, kas pēc displeja ieslēgšanas tiek rādīts centrālā displeja augšdaļā.
  - > Ir attēlots atlasāmu vadītāja profilu saraksts.

2. Atlasiet vajadzīgo vadītāja profilu.

### 3. Nospiediet **Apstiprināt**.

- > Vadītāja profils tiek atlasīts, un sistēma ielādē jaunā vadītāja profila iestatījumus.

### 2. variants

1. Vidējā displejā velciet augšējo skatu uz leju.
2. Nospiediet **Profils**.
  - > Tiek rādīts tas pats saraksts kā 1. variantā.

3. Atlasiet vajadzīgo vadītāja profilu.

### 4. Nospiediet **Apstiprināt**.

- > Vadītāja profils tiek atlasīts, un sistēma ielādē jaunā vadītāja profila iestatījumus.

### 3. variants:

1. Vidējā displejā velciet augšējo skatu uz leju.
2. Vidējā displeja augšējā skatā nospiediet **Iestatījumi**.
3. Nospiediet **Sistēma → Vadītāju profili**.
  - > Ir attēlots atlasāmu vadītāja profilu saraksts.
4. Atlasiet vajadzīgo vadītāja profilu.
  - > Vadītāja profils tiek atlasīts, un sistēma ielādē jaunā vadītāja profila iestatījumus.

## Saistītā informācija

- Vadītāju profili (136 lpp.)
- Pārvietošanās pa vidējā displeja skatiem (115 lpp.)
- Vadītāja profila pārdēvēšana (137 lpp.)
- Tālvadības pults atslēgas piesaistīšana vadītāja profilam (138 lpp.)

## Vadītāja profila pārdēvēšana

Varat mainīt dažādo automašīnā izmantoto vadītāja profilu nosaukumus.

1. Vidējā displeja augšējā skatā nospiediet **Iestatījumi**.
2. Nospiediet **Sistēma → Vadītāju profili**.
3. Izvēlieties **Rediģēt profilu**.
  - > Tiek atvērta izvēlne, kurā var rediģēt profilu.
4. Pieskarieties laukam **Profila nosaukums**.
  - > Tiek parādīta tastatūra, un var mainīt nosaukumu. Pieskarieties , lai aizvērtu tastatūru.
5. Saglabāji nosaukuma izmaiņas, nospiežot **Atpakaļ** vai **Aizvērt**.
  - > Tagad nosaukums ir mainīts.

### **i** PIEZĪME

Profila nosaukums nevar sākties ar atstarpī, jo tad profila nosaukums netiks saglabāts.

## Saistītā informācija

- Vadītāja profila atlasīšana (137 lpp.)
- Tastatūra centrālajā displejā (126 lpp.)

## Vadītāja profila aizsardzība

Dažos gadījumos nav vēlams dažādos automašīnā definētos iestatījumus saglabāt aktīvajā vadītāja profilā. Šajā gadījumā vadītāja profilu var aizsargāt.

### PIEZĪME

Vadītāja profilu var aizsargāt, tikai kamēr automašīna stāv.

Lai aizsargātu vadītāja profilu:

1. Vidējā displeja augšējā skatā nospiediet **Iestatījumi**.
2. Nospiediet **Sistēma** → **Vadītāju profili**.
3. Izvēlieties **Rediģēt profilu**.
  - > Tiek atvērta izvēlne, kurā var rediģēt profilu.
4. Atlasiet **Aizsargāt profilu**, lai aizsargātu profilu.

5. Saglabājiet profila aizsardzības opciju, nospiežot **Atpakaļ/Aizvērt**.
  - > Kad profils ir aizsargāts, automašīnā definētie iestatījumi netiek automātiski saglabāti profilā. Izmaiņas ir jāsaglabā manuāli, sadaļā **Iestatījumi** → **Sistēma** → **Vadītāju profili** → **Rediģēt profilu** nospiežot **Saglabāt pašreizējos iestatījumus profilā**. Savukārt, kad profils ir neaizsargāts, iestatījumi tiek automātiski saglabāti profilā.

### Saistītā informācija

- Vadītāju profili (136 lpp.)

## Tālvadības pults atslēgas piesaistīšana vadītāja profilam

Atslēgu var piesaistīt vadītāja profilam. Pēc tam ikreiz, kad automašīnā tiks izmantota šī konkrētā tālvadības pults atslēga, automātiski tiks atlasīts vajadzīgais vadītāja profils un visi tā iestatījumi.

Pirmo reizi lietojot tālvadības pults atslēgu, tā nav piesaistīta nevienam vadītāja profilam. Iedarbinot automašīnu, automātiski tiek aktivizēts profils **Viesis**.

Vadītāja profilu var atlasīt manuāli, nepiesaistot to atslēgai. Kad automašīna tiek atslēgta, tiek aktivizēts pēdējais aktīvais vadītāja profils. Kad atslēga ir piesaistīta vadītāja profilam, tas nav jāatlasa, ja tiek lietota tieši šī atslēga.

## Tālvadības pults atslēgas piesaistīšana vadītāja profilam

### PIEZĪME

Tālvadības atslēgu vadītāja profilam var pievienot, tikai kamēr automašīna stāv.

Vispirms atlasiet profilu, kas ir jāsaista ar atslēgu, ja saistāmais profils nav jau aktīvs. Pēc tam aktīvo profilu var saistīt ar atslēgu.

1. Vidējā displeja augšējā skatā nospiediet **Iestatījumi**.
2. Nospiediet **Sistēma** → **Vadītāju profili**.



3. Atlasiet vajadzīgo profilu. Displejā tiek atjaunots sākuma skats. Profilu **Viesis** nevar piesaistīt atslēgai.
4. Vēlreiz velciet augšējo skatu uz leju un pieskarieties **Iestatījumi** → **Sistēma** → **Vadītāju profili** → **Rediģēt profilu**.
5. Atlasiet **Pievienojiet atslēgu**, lai saistītu profilu ar atslēgu. Vadītāja profilu nevar piesaistīt citai atslēgai, kas šobrīd netiek lietota automašīnā. Ja automašīnā atrodas vairākas atslēgas, tiek parādīts paziņojums **Ir atrastas vairākas atslēgas – novietojiet atslēgu, ar kuru vēlaties izveidot savienojumu, uz rezerves lasītāja**.



Rezerves lasītāja atrašanās vieta tuneļkonsolē.

- > Kad tiek parādīts paziņojums **Profilam izveidots savienojums ar atslēgu**, atslēga tiek piesaistīta vadītāja profilam.

6. Nospiediet **OK**.
  - > Tagad šī atslēga ir piesaistīta vadītāja profilam un paliks piesaistīta tik ilgi, kamēr laukā **Pievienojiet atslēgu** netiks ņemta atzīme.

#### Saistītā informācija

- Vadītāju profili (136 lpp.)
- Vadītāja profila pārdēvēšana (137 lpp.)
- Tālvadības pults atslēgu; (247 lpp.)

## Vadītāju profilu iestatījumu atiestatīšana

Iestatījumus, kas ir saglabāti vienā vai vairākos vadītāja profilos, var atiestatīt, ja automašīna stāv.

### **i** PIEZĪME

Atiestatīt uz rūpnīcas iestatījumiem ir iespējama, tikai ja automašīna stāv.

1. Augšējā skatā nospiediet **Iestatījumi**.
2. Nospiediet **Sistēma** → **Atiestatīt uz rūpnīcas iestatījumiem** → **Atiestatīt personīgos iestatījumus**.
3. Atlasiet opciju **Atiestatīt aktīvajam profilam**, **Atiestatīt visiem profiliem** vai **Atcelt**.

#### Saistītā informācija

- Vadītāju profili (136 lpp.)
- Centrālā displeja iestatījumu atiestatīšana (134 lpp.)

## Ziņojums centrālajā displejā

Centrālajā displejā var attēlot ziņojumus, lai informētu vadītāju vai palīdzētu dažādās situācijās.

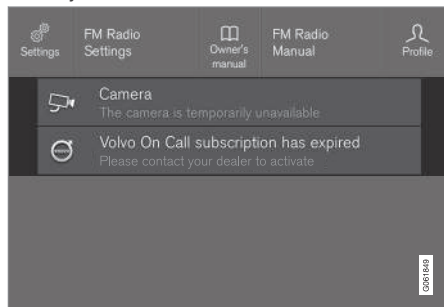

Ziņojuma piemērs centrālā displeja augšējā skatā.

Vidējā displejā ir redzami paziņojumi, kam piešķirta zemāka prioritāte.

Lielākā daļa paziņojumu tiek attēloti virs vidējā displeja statusa joslas. Pēc brīža vai, kad ir veikta jebkura prasīta, ar paziņojumu saistītā darbība, paziņojums izzūd no statusa joslas. Ja paziņojums ir jāsauglabā, tas tiek ievietots vidējā displeja augšējā skatā.

Paziņojumu kompozīcija var atšķirties, un tie var tikt parādīti kopā ar grafiskiem attēliem, simboliem vai ar paziņojumu saistītas funkcijas aktivizēšanai/deaktivizēšanai paredzētu taustiņu.

## Uznirstošie paziņojumi

Dažos gadījumos paziņojums tiek attēlots uznirstoša loga veidā. Uznirstošajiem paziņojumiem ir augstāka prioritāte, nekā statusa joslā attēlotajiem paziņojumiem, un, lai šie paziņojumi nodzistu, tie jāapstiprina/jāveic attiecīgā darbība.

## Saistītā informācija

- Ziņojumu pārvaldība centrālajā displejā (140 lpp.)
- Rīcība ar centrālajā displejā saglabātu ziņojumu (141 lpp.)
- Paziņojumi vadītāja displejā (105 lpp.)

## Ziņojumu pārvaldība centrālajā displejā

Ziņojumus centrālajā displejā pārvalda centrālā displeja skatos.

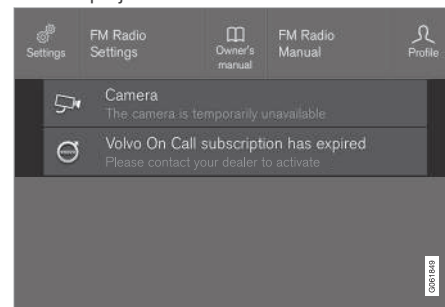

Ziņojuma piemērs centrālā displeja augšējā skatā.

Dažiem centrālajā displejā redzamajiem ziņojumiem ir taustiņš (vai vairāki taustiņi uznirstošajos ziņojumos), kas ļauj, piemēram, aktivizēt/deaktivizēt ar ziņojumu saistītu funkciju.

## Jauna paziņojuma pārvaldība

Paziņojumi ar taustiņiem:

- Nospiediet taustiņu, lai veiktu darbību, vai ļaujiet paziņojumam pēc brīža automātiski aizvērties.
  - > Statusa joslā redzamais paziņojums nodziest.

Paziņojumi bez taustiņiem:

- Aizveriet paziņojumu, pieskaroties tam, vai ļaujiet paziņojumam pēc brīža aizvērties automātiski.
  - > Statusa joslā redzamais paziņojums nodziest.

Ja paziņojums ir jāsaglabā, tas tiek ievietots vidējā displeja augšējā skatā.

## Saistītā informācija

- Ziņojums centrālajā displejā (140 lpp.)
- Rīcība ar centrālajā displejā saglabātu ziņojumu (141 lpp.)
- Paziņojumi vadītāja displejā (105 lpp.)

## Rīcība ar centrālajā displejā saglabātu ziņojumu

Neatkarīgi no tā, vai paziņojumi ir saglabāti vadītāja displejā vai vidējā displejā, ziņojumus var pārvaldīt vidējā displejā.

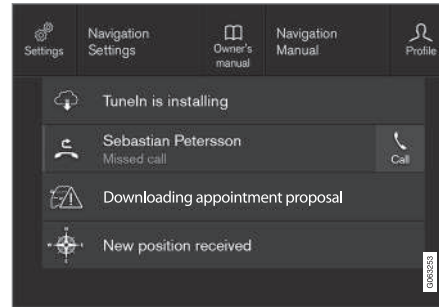

Saglabāto ziņojumu piemēri un augšējā skatā pieejamās opcijas.

Paziņojumi, kas tiek attēloti vidējā displejā un ir jāsaglabā, atrodas vidējā displeja augšējā skatā.

## Saglabāta paziņojuma lasīšana

1. Atveriet vidējā displeja augšējo skatu.
  - > Tiek parādīts saglabāto paziņojumu saraksts. Paziņojumus ar bultiņu labajā pusē var izvērst.

2. Pieskarieties ziņojumam, lai to izvērstu/samazinātu.
  - > Plašāka informācija par paziņojumu ir sniegta sarakstā, bet lietotnes kreisās puses attēlā ir sniegta grafiska informācija par paziņojumu.

## Saglabāta paziņojuma pārvaldīšana

Dažiem paziņojumiem ir taustiņš, kas ļauj piemēram, aktivizēt/deaktivizēt ar šo paziņojumu saistīto funkciju.

- Nospiediet taustiņu, lai veiktu darbību. Izslēdzot automašīnu, augšējā skatā saglabātie paziņojumi tiek automātiski izdzēsti.

## Saistītā informācija

- Ziņojums centrālajā displejā (140 lpp.)
- Ziņojumu pārvaldība centrālajā displejā (140 lpp.)
- Paziņojumi vadītāja displejā (105 lpp.)

## Augšējais displejs\*

Vējstikla displejs papildina automašīnas vadītāja displeju un projicē informāciju no vadītāja displeja uz vējstikla. Projicēto attēlu var redzēt tikai no vadītāja sēdvietas.



Augšējā displejā vadītāja redzamības laukā ir redzami brīdinājumi un informācija par ātrumu, kruīza kontroles funkcijām, navigāciju u.c. Vējstikla displejā var attēlot arī ceļazīmju informāciju un ienākošos tālruna zvanus.

### ! PIEZĪME

Vadītājs spēju redzēt informāciju augšējā displejā var pasliktināt šādi faktori

- polarizējošo saulesbrīļu lietošana;
- braukšanas pozīcija, kuras laikā vadītājs nesēž sēdekļa centrā;
- priekšmeti uz displeja bloka pārsega stikla;
- nelabvēlīgi gaismas apstākļi.

### ! SVARĪGI

Displeja bloks, no kura tiek projicēta informācija, atrodas instrumentu panelī. Lai nesabojātu displeja bloka pārsega stiklu, neglabājiet uz tā nekādus priekšmetus un nodrošiniet, lai uz tā neuzkristu nekādi priekšmeti.

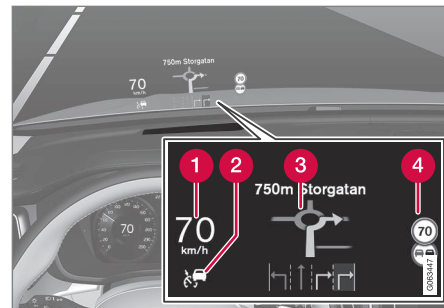

Displejā redzamās informācijas piemēri.

- 1 Ātrums
- 2 Kruīza kontrole
- 3 Navigācija
- 4 Ceļazīmes

Vējstikla displejā var tikt īslaicīgi rādīti vairāki simboli piemēram:



Ja izgaismojās brīdinājuma simbols, izlasiet vadītāja displejā esošo brīdinājuma paziņojumu.



Ja izgaismojās informācijas simbols, izlasiet vadītāja displejā esošo brīdinājuma paziņojumu.



Sniegpārslas simbols iedegas apledojuma apstākļu riska gadījumā.

### **i** PIEZĪME

Noteikti vizuālie defekti augšējā displeja lietošanas laikā var izraisīt galvassāpes un stresa sajūtu.

### City Safety vējstikla displejā

Ja tiek aktivizēts sadursmes brīdinājums, vējstikla displeja informācija tiek aizstāta ar City Safety brīdinājuma simbolu. Šis attēls ir izgaismots pat tad, kad augšējais displejs ir izslēgts.



City Safety brīdinājuma simbols mirgo, lai pievērstu vadītāja uzmanību, ja ir sadursmes risks.

### Saistītā informācija

- Vējstikla displeja aktivizēšana un deaktivizēšana\* (143 lpp.)
- Vējstikla displeja tīrīšana\* (661 lpp.)
- Vējstikla displejs pēc vējstikla maiņas\* (623 lpp.)

### Vējstikla displeja aktivizēšana un deaktivizēšana\*

Vējstikla displeju var aktivizēt un deaktivizēt, kad automašīna ir iedarbināta.

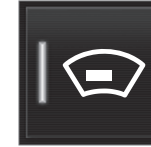

Centrālā displeja funkciju skatā nospiediet pogu **Head-Up displejs**. Taustiņā esošais indikators izgaismojas, kad funkcija ir aktivizēta.

### Saistītā informācija

- Vējstikla displeja iestatījumi\* (144 lpp.)
- Augšējais displejs\* (142 lpp.)

## Vējstikla displeja iestatījumi\*

Pielāgojiet iestatījumus vējstikla displeja projicēšanai uz vējstikla.

Iestatījumus var definēt, kad automašīna ir iedarbināta un vējstiklā ir redzams projicētais attēls.

### Displeja opciju atlasīšana

Atlasiet funkcijas, kuras jārāda vējstikla displejā.

1. Centrālā displeja augšējā skatā pieskarieties **Iestatījumi**.
2. Nospiediet **My Car** → **Displeji** → **Head-Up displeja iestatījumi**.
3. Atlasiet vienu vai vairākas funkcijas:
  - Rādīt navigāciju
  - Rādīt Road Sign Information
  - Rādīt vadītāja atbalstu
  - Rādīt tālrūni

Šis iestatījums tiek saglabāts vadītāja profilā kā personīgs iestatījums.

## Spilgtuma un vertikālās pozīcijas regulēšana



1. Centrālā displeja funkciju skatā nospiediet pogu **Head-Up displeja regul..**
2. Noregulējiet vadītāja redzamības laukā projicētā attēla spilgtumu un vertikālo pozīciju, izmantojot stūres labās puses vadības tastatūru.

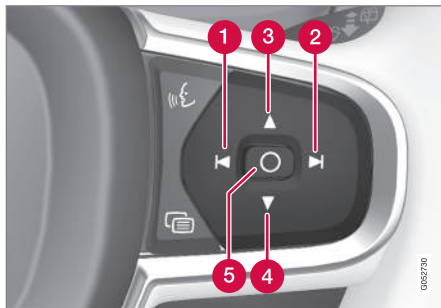

- 1 Spilgtuma samazināšana
- 2 Spilgtuma palielināšana
- 3 Pozīcijas pacelšana

4 Pozīcijas nolaišana

5 Apstipriniet

Attēlu spilgtums tiek automātiski pielāgots fona apgaismojuma apstākļiem. Šo spilgtumu ietekmē arī citu automašīnas displeju spilgtuma regulēšana.

Augstuma pozīciju var saglabāt elektriski regulējamā\* priekšējā sēdekļa atmiņas funkcijā, izmantojot vadības tastatūru vadītāja durvīs.

### Horizontālās pozīcijas kalibrēšana

Mainot vējstiklu vai displeja bloku, iespējams, būs jākalibrē augšējā displeja vertikālā pozīcija. Kalibrēšana nozīmē projicētā attēla pagriešanu pulksteņrādītāju kustības virzienā vai pretēji tam.

1. Centrālā displeja augšējā skatā pieskarieties **Iestatījumi**.
2. Atlasiet **My Car** → **Vadītāja displejs** → **Head-Up displeja iestatījumi** → **Head-Up displeja kalibrēšana**.
3. Kalibrējiet attēla horizontālo pozīciju ar stūres labās puses vadības tastatūru.

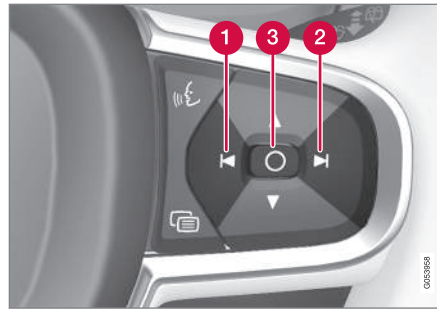

- 1 Pagriešana pulksteņrādītāju kustības virzienā
- 2 Pagriešana pretēji pulksteņrādītāju kustības virzienam
- 3 Apstipriniet

### Saistītā informācija

- Augšējais displejs\* (142 lpp.)
- Vējstikla displeja aktivizēšana un deaktivizēšana\* (143 lpp.)
- Vadītāju profili (136 lpp.)
- Sēdekļa, sānu spoguļu un vējstikla displeja pozīcijas saglabāšana\* (190 lpp.)

### Balss atpazīšana

Balss vadība<sup>17</sup> sniedz iespēju vadīt automašīnas funkcijas, piemēram, klimata sistēmu, radio vai tālruni ar Bluetooth savienojumu, izrunājot komandas. Automašīnās, kas ir aprīkotas ar Sensus Navigation\*, ar balss atpazīšanas funkciju var vadīt arī navigācijas sistēmu.

### Kas ir balss vadība?

Balss vadība ir palīgīdzeklis, kas var sniegt iespēju automašīnā izmantot dažādas komandas. Tā darbojas kā parasta lietojumprogramma, kurā jūs ievadāt informāciju noteiktā secībā, lai veiktu uzdevumu, bet šajā gadījumā tastatūras vietā jūs izmantojat balss komandas. Tādēļ var būt ieteicams uzzināt, kā un kādā secībā ir jāizrunā balss komanda, lai sasniegtu vajadzīgo rezultātu.

Balss vadības sistēma sniedz iespēju vadīt noteiktas informācijas un izklaides sistēmas un klimata funkcijas, izmantojot balss komandas. Sistēma var atbildēt ar runu un informāciju rādījumiem vadītāja displejā.

### **BRĪDINĀJUMS**

Vadītājs ir vienmēr atbildīgs par drošu automašīna vadīšanu un visu spēkā esošo ceļu satiksmes noteikumu ievērošanu.

<sup>17</sup> Attiecas uz dažu valstu tirgiem.

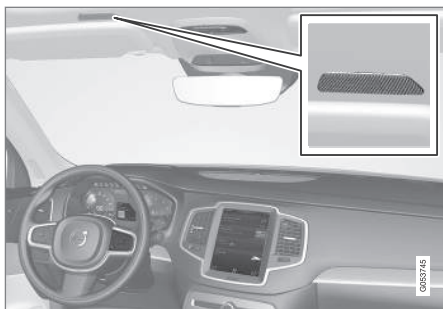

Balss vadības sistēmas mikrofons

### Sistēmas atjaunināšana

Balss atpazīšanas sistēma tiek nepārtraukti uzlabota. Ieteicams gādāt, lai vienmēr būtu instalēta jaunākā versija.

Lejupielādējiet atjauninājumus vietnē [www.volvocars.com/intl/support](http://www.volvocars.com/intl/support).

#### **i** PIEZĪME

Balss atpazīšana netiek atbalstīta visās sistēmas valodās. Valodas, kurās tā tiek atbalstīta, sistēmas valodu sarakstā ir izceltas ar simbolu . Plašāka informācija ir pieejama sadaļā par balss atpazīšanas iestatījumiem.

### Saistītā informācija

- Balss atpazīšanas lietošana (146 lpp.)
- Tālrūņa vadība ar balss atpazīšanu (148 lpp.)
- Radio un multivides vadība ar balsi (149 lpp.)
- Klimata kontroles vadība ar balss atpazīšanu (208 lpp.)
- Balss atpazīšanas iestatījumi (150 lpp.)

### Balss atpazīšanas lietošana

#### Balss vadības sākšana<sup>18</sup>



Lai balss vadības sistēmai sniegtu komandas, jums ir "dialogs" ar sistēmu. Nospiežot balss atpazīšanas taustiņu  uz stūres, lai aktivizētu sistēmu un sāktu dia-

logu, izmantojot balss komandas. Kad esat nospiežis pogu, atskan pīkstiens un vadītāja displejā tiek rādīts balss vadības simbols.

Tas norāda, ka sistēma ir sākusi klausīties un jūs varat sākt izrunāt komandas. Tiklīdz sāksiet runāt, sistēma tiks apmācīta atpazīt un saprast jūsu balsi. Tas aizņem vairākas sekundes un notiek automātiski, kas nozīmē, ka jums balss apmācība nav jāsāk manuāli.

Atcerieties:

- runājiet pēc signāla normālā balsī un normālā tempā.
- Nerunājiet, kamēr sistēma atbild (šajā laikā sistēma nesaprot komandas).
- Fona troksni pasažieru salonā nav novērst, aizverot durvis, logus un panorāmas jumtu\*.

<sup>18</sup> Attiecas uz dažu valstu tirgiem.

\* Papildaprīkojums/piederums.



**i PIEZĪME**



Balss atpazīšana netiek atbalstīta visās sistēmas valodās. Valodas, kurās tā tiek atbalstīta, sistēmas valodu sarakstā ir izceltas ar simbolu . Plašāka informācija ir pieejama sadaļā par balss atpazīšanas iestatījumiem.

Parasti sistēma gaida pamata komandu, pēc kuras ir jāizrunā detalizētākas komandas, ar kurām tiek precīzi norādīts, kas sistēmai ir jā dara.

Lai mainītu sistēmas audio skaļumu, pagrieziet skaļuma regulēšanas pogu, kad balss runā. Balss vadības laikā var lietot citas pogas. Tomēr sistēmas dialoga laikā citas skaņas tiek izslēgtas, kas nozīmē, ka ar pogām nevar izmantot funkcijas, kas ir saistītas ar audio.

**Balss vadības atcelšana**

Balss vadību var atcelt dažādos veidos:

- Īslaicīgi pieskarieties  un sakiet "Cancel".
- Nospiediet balss vadības pogu uz stūres  un turiet, līdz atskan divi pikstieni. Tā aptur balss atpazīšanu, pat kad sistēma runā.

Balss vadība tiek atcelta, arī ja jūs neatbildat dialoga laikā. Sistēma trīs reizes lūdz atbildēt, un, ja atbildes joprojām nav, balss vadība tiek automātiski atcelta.

Lai paātrinātu saziņu un izlaistu sistēmas uzvednes, nospiediet balss vadības pogu uz stūres . Sistēmas balss tiek atcelta, un jūs varat izrunāt nākamo komandu.

**Balss atpazīšanas vadības piemērs**

1. Nospiediet .
2. Sakiet "**Call [Forename] [Surname] [number category]**", piemēram, "**Call Robin Smith Mobile**".
  - > Sistēma zvina atlasītajai kontaktpersonai no tālruņu kataloga. Ja kontaktpersonai ir vairāki tālruņa numuri (piemēram, mājās, mobilais, darbā), ir jānorāda pareizā kategorija.

**Komandas/frāzes**

Parasti tālāk norādītās komandas var lietot neatkarīgi no situācijas:

- "**Repeat**" — atkārtoti pēdējo notiekošā dialoga balss norādi.
- "**Cancel**" — pārtraukt dialogu<sup>19</sup>
- "**Help**" — sākt palīdzības dialogu. Sistēma atbild ar pašreizējā situācijā pieejamajām komandām, uzvedni vai piemēru.

Komandas specifiskām funkcijām, piemēram, tālrunim un radio, ir aprakstītas atsevišķās sadaļās.

**Cipari**

Ciparu komandas jāizrunā atšķirīgi atkarībā no kontrolējamās funkcijas:

- **Tālruņi un pasta indeksi** jāizrunā atsevišķi — ciparu pēc cipara, piemēram, "nulle, trīs, viens, divi, divi, četri, četri, trīs" (03122443).
- **Māju numurus** var izrunāt atsevišķi vai grupās, piemēram, "divi, divi" vai "divdesmit divi" (22). Angļu un holandiešu valodā secīgi var nosaukt vairākas grupas, piemēram, "divdesmit divi, divdesmit divi" (22 22). Angļu valodā var nosaukt divus vai trīs vienādus ciparus, piemēram, "divas nulles" (00). Ciparus un skaitļus var nosaukt amplitūdā no 0-2300.
- **Frekvences** var izrunāt kā "deviņdesmit astoņi komats astoņi" (98,8), "simts un četri komats divi" vai "simtu četri komats divi" (104,2).

<sup>19</sup> Nemiet vērā, ka šādi dialogs tiek apturēts, tikai kad sistēma nerunā. Lai to darītu, nospiediet un turiet , līdz atskan divi pikstieni.

#### « Ātrums un atkārošanas režīms

Ja sistēma runā pārāk ātri, var pielāgot tās ātrumu.

Var iespējot atkārošanas režīmu, lai sistēma atkārtotu, ko jūs esat pateicis.

Lai mainītu ātrumu vai aktivizētu/deaktivizētu atkārošanas režīmu:

1. Augšējā skatā nospiediet **Iestatījumi**.
2. Nospiediet **Sistēma** → **Balss vadība** un atlasiet iestatījumus.
  - **Atkārtot balss komandu**
  - **Runas ātrums**

#### Saistītā informācija

- Balss atpazīšana (145 lpp.)
- Tālruņa vadība ar balss atpazīšanu (148 lpp.)
- Radio un multivides vadība ar balsi (149 lpp.)
- Klimata kontroles vadība ar balss atpazīšanu (208 lpp.)
- Balss atpazīšanas iestatījumi (150 lpp.)

## Tālruņa vadība ar balss atpazīšanu<sup>20</sup>

Zvaniet kontaktpersonai, lieciet nolasīt ziņņas vai diktējiet īsas atbildes, sniedzot balss vadības komandas tālrunim ar Bluetooth savienojumu.

Lai norādītu kontaktu tālruņu katalogā, balss atpazīšanas komandai jāietver tālruņu katalogā saglabātā kontaktinformācija. Ja kontaktam, piemēram, **Robyn Smith**, ir vairāki tālruņa numuri, var norādīt arī numura kategoriju, piemēram, **Home** vai **Mobile**: "**Call Robin Smith Mobile**".

Nospiediet  un izrunājiet vienu no šīm komandām:

- "**Call [contact]**" — zvana tālruņu katalogā atlasītajam kontaktam.
- "**Call [telefona numurs]**" — zvana uz telefona numuru.
- "**Recent calls**" — parāda zvanu sarakstu.
- "**Read message**" — ziņojums tiek nolasīts. Ja ir attēloti vairāki paziņojumi, atlasiet, kuru paziņojumu nolasīt.
- "**Message to [contact]**" — lietotājam tiek lūgts ierunāt īsu ziņojumu. Ziņojums pēc tam tiek atkārtots, un lietotājs var izvēlēties to nosūtīt<sup>21</sup> vai pārskatīt. Lai šī

funkcija darbotos, automašīnā ir jābūt izveidotam savienojumam ar internetu.

#### **PIEZĪME**

Balss atpazīšana netiek atbalstīta visās sistēmas valodās. Valodas, kurās tā tiek atbalstīta, sistēmas valodu sarakstā ir izceltas ar simbolu . Plašāka informācija ir pieejama sadaļā par balss atpazīšanas iestatījumiem.

#### Saistītā informācija

- Balss atpazīšana (145 lpp.)
- Balss atpazīšanas lietošana (146 lpp.)
- Radio un multivides vadība ar balsi (149 lpp.)
- Klimata kontroles vadība ar balss atpazīšanu (208 lpp.)
- Balss atpazīšanas iestatījumi (150 lpp.)
- Automašīna ar interneta savienojumu\* (546 lpp.)

<sup>20</sup> Attiecas uz dažu valstu tirgiem.

<sup>21</sup> Tikai noteikti tālruņi var sūtīt ziņojumus no automašīnas. Plašāku informāciju par to, kuri tālruņi ir saderīgi, skatiet vietnē [www.volvocars.com/intl/support](http://www.volvocars.com/intl/support).

## Radio un multivides vadība ar balsi<sup>22</sup>

Tālāk ir norādītas komandas radio un multivides atskaņotāja ierīces vadībai.

Pieskarieties  un izrunājiet vienu no šīm komandām:

- **"Media"** — sāk dialogu par multividi un radio un rāda komandu piemērus.
- **"Play [izpildītājs]"** — atskaņo atlasītā izpildītāja mūziku.
- **"Play [dziesmas nosaukums]"** — atskaņo atlasīto dziesmu.
- **"Play [dziesmas nosaukums] no [albums]"** — atskaņo atlasīto dziesmu no atlasītā albuma.
- **"Play [radio stacija]"** — sāk atskaņot atlasīto radio kanālu.
- **"Tune to [frekvence]"** — sāk atskaņot atlasīto radio frekvenci pašreizējā frekvenču diapazonā. Ja neviens radio avots nav aktīvs, pēc noklusējuma tiek sākta FM viļņu garuma atskaņošana.
- **"Tune to [frekvence] [viļņu diapazons]"** — sāk atskaņot atlasīto radio frekvenci atlasītajā frekvenču diapazonā.
- **"Radio"** — sāk atskaņot FM radio.
- **"Radio FM"** — sāk atskaņot FM radio.

- **"Radio AM"** — sāk atskaņot AM radio.<sup>23</sup>
- **"DAB"** — sāk atskaņot DAB radio\*.
- **"CD"** — sāk atskaņot CD\*.
- **"USB"** — sāk atskaņot no USB.
- **"iPod"** — sāk atskaņot no iPod.
- **"Bluetooth"** — sāk atskaņot Bluetooth pievienotu multivides avotu.
- **"Similar music"** — atskaņo mūziku, kas ir līdzīga pašlaik atskaņotajai USB ierīces mūzikai.

### PIEZĪME

Balss atpazīšana netiek atbalstīta visās sistēmas valodās. Valodas, kurās tā tiek atbalstīta, sistēmas valodu sarakstā ir izceltas ar simbolu . Plašāka informācija ir pieejama sadaļā par balss atpazīšanas iestatījumiem.

### Saistītā informācija

- Balss atpazīšana (145 lpp.)
- Balss atpazīšanas lietošana (146 lpp.)
- Tālruna vadība ar balss atpazīšanu (148 lpp.)
- Klimata kontroles vadība ar balss atpazīšanu (208 lpp.)

- Balss atpazīšanas iestatījumi (150 lpp.)

<sup>22</sup> Attiecas uz dažu valstu tirgiem.

<sup>23</sup> Pieejamība ir atkarīga no modeļa un/vai tirgus.

## Balss atpazīšanas iestatījumi<sup>24</sup>

Balss vadības iestatījumus atlasa šeit.

Iestatījumi → Sistēma → Balss vadība

Var veikt šādus iestatījumus:

- **Atkārtot balss komandu**
- **Dzimums**
- **Runas ātrums**

## Audio iestatījumi

Audio iestatījumus atlasiet sadaļā:

Iestatījumi → Skaņa → Sistēmas skaļuma līmeņi → Balss vadība

## Valodas iestatījumi

Balss atpazīšanas funkcija nav pieejama visās valodās. Valodas, kurās ir pieejama balss atpazīšanas funkcija, valodu sarakstā ir apzīmētas ar ikonu - .

Valodas maiņa ietekmē arī izvēlnes, paziņojumu un palīdzības tekstus.

Iestatījumi → Sistēma → Sistēmas valodas un mērvienības → Sistēmas valoda

## Saistītā informācija

- Balss atpazīšana (145 lpp.)
- Balss atpazīšanas lietošana (146 lpp.)
- Tālruņa vadība ar balss atpazīšanu (148 lpp.)
- Klimata kontroles vadība ar balss atpazīšanu (208 lpp.)
- Radio un multivides vadība ar balsi (149 lpp.)
- Audio iestatījumi (510 lpp.)
- Sistēmas valodas maiņa (132 lpp.)

<sup>24</sup> Attiecas uz dažu valstu tirgiem.

APGAISMOJUMS

## Gaismu slēdži

Dažādos apgaismes ierīču vadības slēdžus izmanto ārējo un iekšējo apgaismes ierīču vadībai. Ar kreiso svirslēdzi var aktivizēt un regulēt ārējās apgaismes ierīces. Salona apgaismojuma spilgtumu regulē, izmantojot ritenīti instrumentu panelī.

Arī priekšējo lukturu stara augstumu<sup>1</sup> regulē, izmantojot ritenīti instrumentu panelī.

## Ārējās apgaismes ierīces

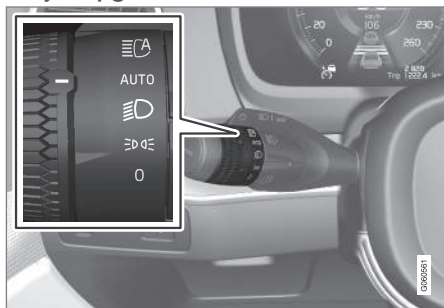

Kreisā svirslēdža grozāmais gredzens.

Kad automašīnas elektrosistēma atrodas aizdedzes pozīcijā **II**, pagriežamā gredzena dažādajās pozīcijās ir pieejamas šādas funkcijas:

Stāvoklis	Tehniskie parametri
0	Dienas gaismas lukturi. Var izmantot tālo gaismu mirgošanas funkciju.
	Dienas gaitas lukturi un gabarītlukturi. Gabarītlukturi, kad automašīna ir novietota stāvēšanai. <sup>A</sup> Var izmantot tālo gaismu mirgošanas funkciju.
	Tuvās gaismas un gabarītlukturi. Var ieslēgt tālās gaismas. Var izmantot tālo gaismu mirgošanas funkciju.

Stāvoklis	Tehniskie parametri
AUTO	Dienas gaitas lukturi un gabarītlukturi dienasgaismā. Tuvās gaismas un gabarītlukturi vājā dienasgaismā, tumsā vai laikā, kad ir ieslēgts priekšējais miglas lukturis* un/vai aizmugurējais miglas lukturis. Var aktivizēt funkciju Aktivās tālās gaismas. Tālās gaismas var aktivizēt, kad ir ieslēgtas tuvās gaismas. Var izmantot tālo gaismu mirgošanas funkciju.
	Aktivās tālās gaismas ieslēgtas/izslēgtas.

<sup>A</sup> Ja automašīna stāv, bet darbojas, grozāmo gredzenu var pagriezt pozīcijā no citas pozīcijas, lai ieslēgtu tikai gabarītlukturus, nevis citas apgaismes ierīces.

Volvo iesaka braukšana slaiķā izmantot režīmu **AUTO**.

<sup>1</sup> Attiecas uz transportlīdzekļiem ar halogēna priekšējiem lukturiem.

**⚠ BRĪDINĀJUMS**

Automašīnas apgaismojuma sistēma nespēj noteikt, kad dienas gaisma ir pārāk vāja vai pietiekoši spēcīga, piemēram, miglā un lietū.

Vadītājam vienmēr jānodrošina, lai automašīna tiktu vadīta ar satiksmes apstākļiem atbilstoši noregulētiem lukturiem un ievērojot visus spēkā esošos satiksmes noteikumus.

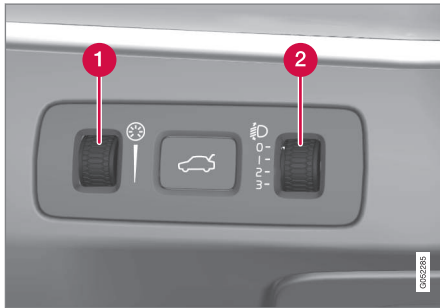
**Instrumentu paneļa ritenītis**

Automašīnām ar gaismas diožu<sup>2</sup> priekšējiem lukturiem\* ir automātiska priekšējo lukturu stara augstuma

regulēšanas funkcija, un tādēļ tie nav aprīkoti ar priekšējo lukturu augstuma regulēšanas iekškratu.

- 1 Salona spilgtuma regulēšanas ritenītis
- 2 Priekšējo lukturu stara augstuma regulēšanas ritenītis<sup>1</sup>

**Saistītā informācija**

- Apgaismojuma funkciju regulēšana centrālajā displejā (153 lpp.)
- Salona apgaismojums (164 lpp.)
- Gabarītlukturi (155 lpp.)
- Pagrieziena rādītāju izmantošana (159 lpp.)
- Tālo gaismu lietošana (157 lpp.)
- Tuvās gaismas (156 lpp.)
- Priekšējie miglas lukturi/līkumu izgaismošanas gaismas\* (160 lpp.)
- Aizmugurējais miglas lukturis (161 lpp.)
- Aktīvie pagrieziena lukturi\* (159 lpp.)
- Bremžu signāls (162 lpp.)
- Avārijas bremžu signāli (162 lpp.)
- Avārijas gaismas signalizācija (162 lpp.)

**Apgaismojuma funkciju regulēšana centrālajā displejā**

Vairākas lukturu funkcijas var regulēt un aktivizēt centrālajā displejā. Tas attiecas, piemēram, uz aktivajiem tālās gaismas lukturiem, mājās nokļūšanas apgaismojumu un pietuvosšanās apgaismojumu.

1. Centrālā displeja augšējā skatā pieskarieties **Iestatījumi**.
2. Nospiediet **My Car** ➔ **Lukturi un apgaismojums**.
3. Atlasiet **Ārējie lukturi** vai **Salona gaismas** un pēc tam funkciju, kas ir jānoregulē.

**Saistītā informācija**

- Gaismu slēdži (152 lpp.)
- Aktivās tālās gaismas (157 lpp.)
- Mājās nokļūšanas apgaismojuma lietošana (163 lpp.)
- Approach light duration (163 lpp.)
- Pagrieziena rādītāju izmantošana (159 lpp.)
- Citi iestatījumi centrālā displeja augšējā skatā (132 lpp.)
- Funkciju skats centrālajā displejā (122 lpp.)

<sup>2</sup> Gaismas diodes (Light Emitting Diode)

<sup>1</sup> Attiecas uz transportlīdzekļiem ar halogēna priekšējiem lukturiem.

## Priekšējo lukturu līmeņa regulēšana

Priekšējo lukturu stara augstumu<sup>3</sup> maina, izmantojot vienu no instrumentu paneļa īkšķratiem.

Automašīnas noslodze maina priekšējo lukturu stara vertikālo regulējumu, kas var apžilbināt pretimbraucošos ceļu satiksmes dalībniekus. Lai no tā izvairītos, noregulējiet priekšējo lukturu līmeni. Pazeminiet staru, ja automašīna ir smagi piekrauta.

1. Ļaujiet dzinējam darboties vai atstājiet automašīnas elektrosistēmu aizdedzes pozīcijā I.
2. Ritiniet ritenīti uz augšu/uz leju, lai paceltu priekšējo lukturu līmeni augstāk/nolaistu to zemāk.

Tālāk ir parādīta īkšķrata pozīcija, kas jāizmanto dažādos noslodzes gadījumos.

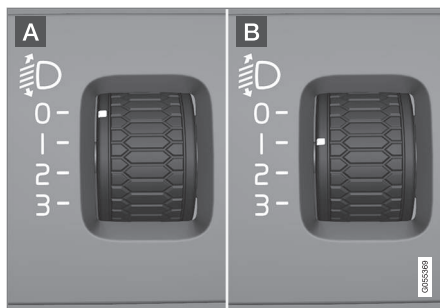

Īkšķrata pozīcijas piemēri.

**A** Īkšķrats pozīcijā 0

**B** Īkšķrats pozīcijā 1

Noslodzes gadījumi	Īkšķrata pozīcija
Tikai vadītājs.	0
Vadītājs un pasažieris priekšējā pasažiera sēdekļī.	0
Vadītājs un pasažieris priekšējā pasažiera sēdekļī. Aizmugurējā sēdekļī sēž trīs pasažieri.	1

Noslodzes gadījumi	Īkšķrata pozīcija
Vadītājs un pasažieris priekšējā pasažiera sēdekļī. Aizmugurējā sēdekļī sēž trīs pasažieri. 220 kg smaga krava bagāžas nodalījumā.	1
Vadītājs un maksimāli noslogots bagāžas nodalījums.	2

### Saistītā informācija

- Gaismu slēdži (152 lpp.)

<sup>3</sup> Attiecās uz transportlīdzekļiem ar halogēna priekšējiem lukturiem.



## Gabarītlukturi

Gabarītlukturus var izmantot, lai citi ceļu satiksmes dalībnieki redzētu automašīnu, ja tā tiek apturēta vai novietota stāvēšanai. Gabarītlukturus ieslēdz ar stūres svirslēdža grozāmo gredzenu.

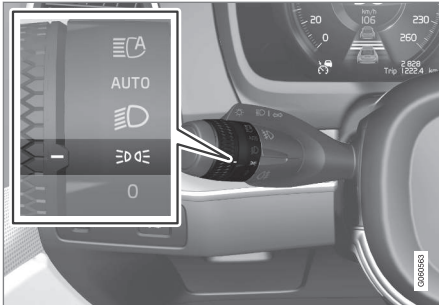

Svirslēdža rotējošais gredzens gabarītlukturu pozīcijā.

Pagrieziet pagriežamo gredzenu pozīcijā — tiek ieslēgti gabarītlukturi (vienlaikus ieslēdzas numura zīmes apgaismojums).

Ja automašīnas elektrosistēma atrodas aizdedzes pozīcijā **II**, tiek ieslēgti dienas gaitas lukturi, nevis priekšējie gabarītlukturi. Kad pagriežamais gredzens atrodas šajā pozīcijā, gabarītlukturi ir ieslēgti neatkarīgi no automašīnas elektrosistēmas aizdedzes pozīcijas.

Ja automašīna stāv, bet darbojas, grozāmo gredzenu var pagriezt gabarītlukturu

pozīcijā no citas pozīcijas, lai ieslēgtu tikai gabarītlukturus, nevis citas apgaismes ierīces.

Braucot vairāk nekā 30 sekundes ar maks. 10 km/h (aptuveni 6 mph) vai ja ātrums pārsniedz 10 km/h (aptuveni 6 mph), tiek ieslēgti dienas gaitas lukturi. Šajā gadījumā vadītājam slēdzis jāpagriež kādā citā pozīcijā, nevis .

Ja aizmugures durvis tiek atvērtas tumšā laikā, iedegas aizmugures gabarītlukturi (ja tie vēl nedeg), lai brīdinātu aizmugurē esošos satiksmes dalībniekus. Tas notiek neatkarīgi no rotējošā gredzena pozīcijas un automašīnas elektrosistēmas aizdedzes pozīcijas.

## Saistītā informācija

- Gaismu slēdži (152 lpp.)
- Aizdedzes pozīcijas (438 lpp.)
- Priekšējā avārijas signālluktura/gabarītluktura spuldzes nomaīņa (655 lpp.)

## Dienas gaismas lukturi

Automašīnā ir sensori, kas nosaka gaismas apstākļus apkārtējā vidē. Dienas gaitas lukturi iedegas, kad stūres svirslēdža pagriežamais gredzens tiek pagriezts pozīcijā , vai **AUTO** un automašīnas elektrosistēma atrodas aizdedzes pozīcijā **II**. Pozīcijā **AUTO** priekšējie lukturi tiek automātiski pārslēgti uz tuvajām gaismām, ja dienasgaisma ir vāja vai ir iestājies tumsa.

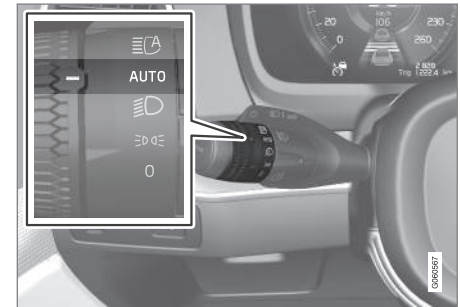

Svirslēdža rotējošais gredzens pozīcijā **AUTO**.

Ja svirslēdža grozāmais gredzens atrodas pozīcijā **AUTO**, braucot dienas laikā, ir iedegti dienas gaitas lukturi (DRL<sup>4</sup>). Vājā dienasgaismā vai tumsā automašīna automātiski pārslēdz priekšējos lukturus no dienas gaitas lukturiem uz tuvās gaismas lukturiem. Pārslēgšana uz tuvās gaismas lukturiem notiek arī tad,

- ◀ ja tiek aktivizēti priekšējie miglas lukturi\* un/vai aizmugurējais miglas lukturis.

### **BRĪDINĀJUMS**

Šī sistēma palīdz taupīt enerģiju - tā nespēj visās situācijās, piemēram, miglā un lietū, noteikt, kad dienas gaisma ir pārāk vāja vai pietiekoši spēcīga.

Vadītājam vienmēr jānodrošina, lai automašīna tiktu vadīta ar atbilstoši satiksmes situācijai noregulētiem lukturiem un ievērojot visus spēkā esošos satiksmes noteikumus.

### **Saistītā informācija**

- Gaismu slēdži (152 lpp.)
- Aizdedzes pozīcijas (438 lpp.)
- Tuvās gaismas (156 lpp.)
- Priekšējā avārijas signālluktura/gabaritluktura spuldzes nomaīņa (655 lpp.)

### **Tuvās gaismas**

Braucot ar svirslēdža pagriežamo gredzenu pozīcijā **AUTO**, tuvās gaismas lukturi tiek automātiski aktivizēti vājā dienasgaismā vai tumsā vai kad automašīnas elektrosistēma atrodas aizdedzes pozīcijā **II**.

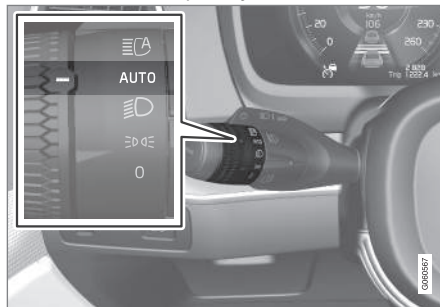

Svirslēdža rotējošais gredzens pozīcijā **AUTO**.

Kamēr svirslēdža pagriežamais gredzens atrodas pozīcijā **AUTO**, tuvās gaismas tiek aktivizētas automātiski, ja:

- tiek aktivizēti priekšējie miglas lukturi\*;
- tiek aktivizēts aizmugurējais miglas lukturis;
- tiek aktivizēti priekšējie un aizmugurējie miglas lukturi;

Kad svirslēdža pagriežamais gredzens atrodas pozīcijā **II**, tuvās gaismas lukturi ir vienmēr aktivizēti, kad automašīnas elektrosistēma atrodas aizdedzes pozīcijā **II**.

### **Tuneļa uztveršana**

Automašīna uztver iebraukšanu tunelī un pārslēdz dienas gaitas lukturus uz tuvajām gaismām.

ņemiet vērā, ka, lai darbotos tuneļu uztveršanas funkcija, kreisās puses svirslēdža rotējošajam gredzenam jāatrodas režīmā **AUTO**.

### **Saistītā informācija**

- Gaismu slēdži (152 lpp.)
- Aizdedzes pozīcijas (438 lpp.)
- Dienas gaismas lukturi (155 lpp.)
- Tuvo gaismu luktura nomaīņa (654 lpp.)

<sup>4</sup> Daytime Running Lights

## Tālo gaismu lietošana

Tālās gaismas vada ar kreiso svirslēdzi. Tālās gaismas lukturi ir automašīnas spēcīgākā apgaismes ierīce, kas ir jāizmanto labākas redzamības panākšanai, braucot tumsā, ja vien netiek apzīlbināti citi ceļu satiksmes dalībnieki.

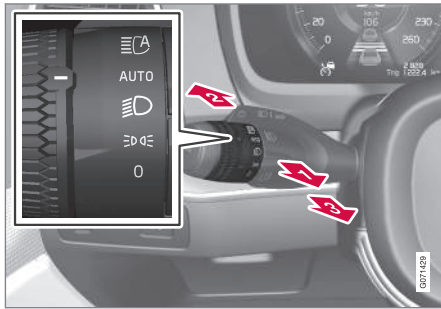

Stūres svirslēdzis ar rotējošu gredzenu.

## Tālo gaismu "zibsnīšana"

1 Pārvietojiet svirslēdzi mazliet uz aizmuguri tālo gaismu signāla pozīcijā. Tiklīdz svirslēdzis tiks atlaists, iedegsies tālās gaismas.

## Tālās gaismas

2 Tālās gaismas var aktivizēt, ja stūres svirslēdža rotējošais gredzens atrodas pozī-

cijā AUTO<sup>5</sup> vai . Aktivizējiet tālās gaismas, pārvietojot svirslēdzi uz priekšu.

3 Deaktivizējiet, pārvietojot svirslēdzi atpakaļ.

Ja tālās gaismas ir aktivizētas, vadītāja displejā izgaismojas simbols .

## Saistītā informācija

- Gaismu slēdži (152 lpp.)
- Aktivās tālās gaismas (157 lpp.)
- Tālo gaismu luktura nomaina (655 lpp.)

## Aktivās tālās gaismas

Aktivās tālās gaismas ir funkcija, kas izmanto vējstikla augšpusē esošo kameras sensoru, lai uztvertu preti braucošo transportlīdzekļu priekšējo lukturu gaismas vai priekšā esošo transportlīdzekļu aizmugurējo lukturu gaismas, un pēc tam pārslēdz tālās gaismas uz tuvajām gaismām.

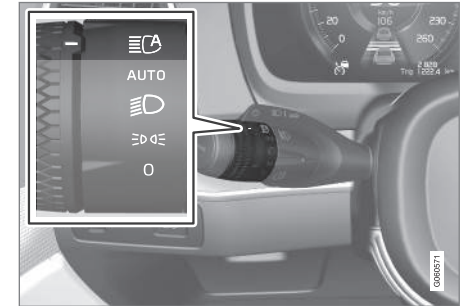



Simbols apzīmē aktivās tālās gaismas.

Funkcija var ieslēgties, braucot tumsā ar aptuveni 20 km/h (aptuveni 12 mph) vai lielāku ātrumu. Šī funkcija var ņemt vērā arī ielas apgaismojumu. Kad kameras sensors vairs nenosaka nevienu pretimbraucošu vai priekšā braucošu automašīnu, aptuveni pēc sekundes tiek atkal ieslēgtas tālās gaismas.

<sup>5</sup> Ja ir aktivizēti tuvās gaismas lukturi.

## « Aktīvo tālo gaismu aktivizēšana

Aktīvās tālās gaismas aktivizē un deaktivizē, pagriežot kreiso svirslēdzi pozīcijā . Pēc tam gredzens atgriežas pozīcijā AUTO. Kad ir aktivizētas tālās gaismas, vadītāja displejā ar baltu gaismu izgaismojas simbols . Kad ir ieslēgtas tālās gaismas, simbols izgaismojas zilā krāsā.

Ja aktīvās tālās gaismas tiek izslēgtas, kamēr deg tālās gaismas, nekavējoties tiek ieslēgtas tuvās gaismas.

Aktīvās tālās gaismas nav jāaktivizē atkārtoti katrā automašīnas iedarbināšanas reizē.

## Adaptīva funkcija

Automašīnām ar LED<sup>6</sup> priekšējiem luksturiem\* aktīvajām tālajām gaismām ir adaptīva funkcionalitāte<sup>7</sup>. Šajā gadījumā atšķirībā no parastās aptumšošanas funkcijas tālās gaismas paliek iedegtas abās pretimbraucošo vai priekšā braucošo transportlīdzekļu pusēs — tiek aptumšota tikai tā gaismas stara daļa, kura ir vērsta tieši uz transportlīdzekli.

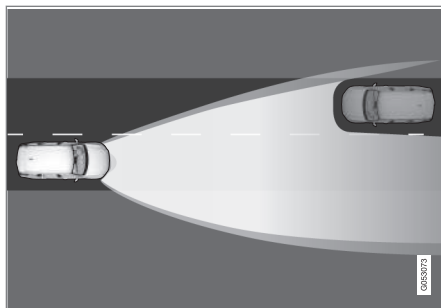

Adaptīva funkcija: Tuvās gaismas tieši pret preti braucošajiem transportlīdzekļiem, bet pastāvīgas tālās gaismas abās transportlīdzekļa pusēs.

Tālās gaismas tiek daļēji aptumšotas, tas ir, ja gaismas ir nedaudz spožākas par tuvajām gaismām, simbols  vadītāja displejā ir zilā krāsā.

## Aktīvo tālo gaismu ierobežojumi

Kameras sensoram, uz kuru pamatojas funkcijas darbība, ir noteikti ierobežojumi.



Ja šis simbols tiek attēlots vadītāja displejā kopā ar paziņojumu **Aktīvās tālās gaismas Īslaicīgi nav pieejams**, tuvās un tālās gaismas jāpārslēdz manuāli. Kad parādās šie paziņojumi, simbols  nodziest.



Tas pats attiecas uz gadījumiem, kas šis simbols tiek attēlots kopā ar paziņojumu **Vējstikla sensors Sensors bloķēts, skatiet īpašnieka rokasgrāmatu**.

Aktīvās tālās gaismas var būt īslaicīgi nepieejamas, piemēram, situācijā, kad ir bieža migla vai spēcīgs lietus. Kad atkal ir pieejamas aktīvās tālās gaismas vai vējstikla sensori vairs nav aizsegti, paziņojums nodziest un izgaismojas simbols .

## ⚠ BRĪDINĀJUMS

Aktīvās tālās gaismas ir optimāla gaismas stara izmantošanas palīg līdzeklis piemērotos apstākļos.

Vadītājs ir vienmēr atbildīgs par manuālo pārslēgšanos starp tālajām un tuvajām gaismām, kad to prasa satiksmes situācijas vai laika apstākļi.

## Saistītā informācija

- Gaismu slēdži (152 lpp.)
- Tālo gaismu lietošana (157 lpp.)
- Kameras un radara bloka ierobežojumi (427 lpp.)

<sup>6</sup> Gaismas diodes (Light Emitting Diode)

<sup>7</sup> Atkarībā no automašīnas aprīkojuma līmeņa.

## Pagrieziena rādītāju izmantošana

Automašīnas pagrieziena rādītājus var darbināt ar kreisās puses svirslēdzi. Pagrieziena rādītāju lukturi iemirgojas trīs reizes vai mirgo nepārtraukti atkarībā no tā, cik tālu augšā vai lejā ir pārvietots svirslēdzis.



Pagrieziena rādītāji.

## Īslaicīgs mirgojošs signāls

➔ Pārvietojiet svirslēdzi uz augšu vai uz leju līdz pirmajai pozīcijai un atlaidiet. Pagrieziena rādītāju lukturi iemirgojas trīs reizes. Ja funkcija ir deaktivizēta centrālajā displejā, lukturi iemirgojas vienreiz.

## ⓘ PIEZĪME

- Šo automātisko mirgošanu var pārtraukt, nekavējoties pārslēdzot svirslēdzi pretējā virzienā.
- Ja pagrieziena rādītāju simbols vadītāja displejā mirgo straujāk nekā parasti, skatiet ziņojumu vadītāja displejā.

## Pastāvīgs mirgojošs signāls

➔ Pārvietojiet svirslēdzi uz augšu vai uz leju līdz gala pozīcijai.

Svirslēdzis paliek savā stāvoklī, pārslēgšana atpakaļ notiek manuāli vai automātiski, pagriežot stūri.

## Saistītā informācija

- Avārijas gaismas signalizācija (162 lpp.)
- Apgaismojuma funkciju regulēšana centrālajā displejā (153 lpp.)
- Priekšējā pagrieziena rādītāja spuldzes nomaīņa (656 lpp.)

## Aktīvie pagrieziena lukturi\*

Aktīvie pagrieziena lukturi ir izstrādāti tā, lai nodrošinātu papildu apgaismojumu līkumos un krustojumos. Automašīnām ar LED<sup>8</sup> priekšējiem lukturiem\* var būt aktīvie pagrieziena lukturi — atkarībā no automašīnas aprīkojuma līmeņa.

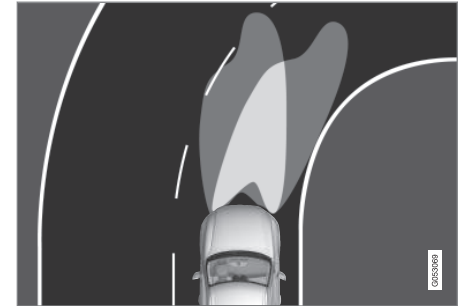

Priekšējo lukturu gaismas staru trajektorija, kad šī funkcija ir attiecīgi izslēgta (pa kreisi) un ieslēgta (pa labi).

Aktīvie pagrieziena lukturi seko stūres kustībai, papildus izgaismojot ceļu līkumos un krustojumos un tādējādi var nodrošināt vadītājam labāku redzamību.

Funkcija tiek aktivēta automātiski, iedarbinot automobili. Funkcijas traucējumu gadījumā vadītāja displejā izgaismojas simbols , un

<sup>8</sup> Gaismas diodes (Light Emitting Diode)

- « vienlaikus vadītāja displejā tiek parādīts skaidrojošs teksts.

Šī funkcija ir aktīva tikai vājā dienasgaismā vai tumsā un tikai tad, ja automašīna atrodas kustībā un ir ieslēgtas tuvās gaismas.

### Funkcijas deaktivizēšana/aktivizēšana

Šī funkcija ir aktivizēta, kad automašīna tiek piegādāta no rūpnīcas, un to var deaktivizēt/aktivizēt centrālā displeja funkciju skatā.



Nospiediet taustiņu **Aktīvie līkumu izgaism. lukturi.**

### Saistītā informācija

- Apgaismojuma funkciju regulēšana centrālajā displejā (153 lpp.)
- Priekšējie miglas lukturi/līkumu izgaismošanas gaismas\* (160 lpp.)



### Priekšējie miglas lukturi/līkumu izgaismošanas gaismas\*

Miglas lukturus aktivizē manuāli, braucot miglā, un automātiski, braucot atpakaļgaitā, lai papildinātu atpakaļgaitas lukturus.

Ja automašīna ir aprīkota ar līkumu izgaismošanas lukturiem\*, miglas lukturi tiek automātiski ieslēgti blāvā dienas gaismā vai tumsā, lai izgaismotu zonu automašīnas priekšā pa diagonāli.



Spiedpoga priekšējo miglas lukturu ieslēgšanai.

Aizmugurējos miglas lukturus var ieslēgt, tikai kad automašīnas elektrosistēma atrodas aizdedzes pozīcijā **II** un pagriežamais gredzens uz svirslēdža atrodas pozīcijā **AUTO**,  vai .

Nospiediet pogu, lai aktivizētu un deaktivizētu. Kad tiek ieslēgti priekšējie miglas lukturi, vadītāja displejā iedegas  simbols.

Priekšējie miglas lukturi tiek automātiski izslēgti, kad tiek izslēgta automašīna vai kad pagriežamais gredzens uz svirslēdža tiek pagriezts pozīcijā **0**.

### **PIEZĪME**

Dažādās valstīs noteikumi par aizmugurējo miglas lukturu izmantošanu atšķiras.

### Līkumu izgaismošanas gaismas\*

Priekšējie miglas lukturi var ietvert līkumu izgaismošanas gaismu funkciju, kas īslaicīgi izgaismo diagonāli pretī automašīnas priekšpusē esošo zonu stūres pagriešanas virzienā asos līkumos vai tajā virzienā, kura pagriezienu rādītāji ir ieslēgti.

Šī funkcija tiek aktivizēta vājā dienasgaismā vai tumsā, kad svirslēdža pagriežamais gredzens atrodas pozīcijā **AUTO** vai  un automašīnas ātrums ir mazāks par aptuveni 30 km/h (aptuveni 20 mph).

Turklāt, braucot atpakaļgaitā, papildus atpakaļgaitas lukturiem tiek ieslēgti abi līkumu izgaismošanas lukturi.

Šī funkcija ir aktivizēta, kad automašīna tiek piegādāta no rūpnīcas, un to var aktivizēt un deaktivizēt centrālajā displejā.

### Saistītā informācija

- Gaismu slēdži (152 lpp.)
- Aizdedzes pozīcijas (438 lpp.)
- Aizmugurējais miglas lukturis (161 lpp.)
- Aktīvie pagriezienu lukturi\* (159 lpp.)
- Apgaismojuma funkciju regulēšana centrālajā displejā (153 lpp.)

### Aizmugurējais miglas lukturis

Aizmugurējā luktura gaisma ir ievērojami spēcīgāka par parastajiem aizmugurējiem lukturiem, un to var lietot tikai pasliktinātās redzamības apstākļos, ko izraisa migla, sniegs, dūmi vai putekļi, lai citi ceļu satiksmes dalībnieki tiktu laicīgi brīdināti par priekšā braucošo transportlīdzekli.



Spiedpoga aizmugurējā miglas luktura ieslēgšanai.

Aizmugurējais miglas lukturis ir lukturis automašīnas aizmugurē vadītāja pusē.

Aizmugurējo miglas lukturi var ieslēgt tikai gadījumā, ja:

- ir aktīva aizdedzes pozīcija **II** un svirslēdža pagriežamais gredzens atrodas pozīcijā **AUTO** vai **☰** ;
- svirslēdža pagriežamais gredzens atrodas pozīcijā **☰** un ir ieslēgti priekšējie miglas lukturi.

Nospiediet pogu lai ieslēgtu/izslēgtu lukturus. Ieslēdzot aizmugurējo miglas lukturi, vadītāja displejā iedegas simbols **☰** .

Aizmugurējais miglas lukturis izslēdzas automātiski, kad:

- kad tiek izslēgta automašīna vai kad svirslēdža pagriežamais gredzens tiek pagriezts pozīcijā **0** ;
- svirslēdža pagriežamais gredzens atrodas pozīcijā **☰** un tiek izslēgti priekšējie miglas lukturi.

### **i** PIEZĪME

Dažādās valstīs atšķiras noteikumi par aizmugurējo miglas lukturu izmantošanu.

### Saistītā informācija

- Gaismu slēdži (152 lpp.)
- Priekšējie miglas lukturi/liukumu izgaismošanas gaismas\* (160 lpp.)
- Aizdedzes pozīcijas (438 lpp.)
- Aizmugurējā miglas luktura nomaīņa (658 lpp.)

## Bremžu signāls

Bremžu signāls automātiski iedegas bremzēšanas laikā.

Bremžu lukturis iedegas, kad tiek nospiests bremžu pedālis un kad automašīna tiek automātiski bremzēta ar vienu no vadītāja atbalsta sistēmām.

## Saistītā informācija

- Avārijas bremžu signāli (162 lpp.)
- Bremžu funkcijas (441 lpp.)
- Vadītāja atbalsta sistēma (298 lpp.)

## Avārijas bremžu signāli

Avārijas bremžu signāli tiek ieslēgti, lai brīdinātu aizmugurē esošās automašīnas par strauju bremzēšanu.

Šī funkcija nozīmē, ka bremžu lukturi mirgo, nevis vienmērīgi izgaismojas kā parastas bremzēšanas laikā.

Avārijas bremžu signāli ieslēdzas straujas bremzēšanas laikā vai gadījumos, kad sistēma ABS tiek aktivizēta lielā ātrumā.

Kad vadītājs bremzē līdz nelielam ātrumam un pēc tam atlaiž bremzes, bremžu lukturis paliek iedegts kā parasti.

Vienlaikus tiek aktivizēta automašīnas avārijas gaismas signalizācija. Tas mirgo, līdz vadītājs atkal palielina automašīnas ātrumu vai izslēdz automašīnas avārijas gaismas signālu.

## Saistītā informācija

- Bremžu signāls (162 lpp.)
- Kājas bremze (441 lpp.)
- Avārijas gaismas signalizācija (162 lpp.)

## Avārijas gaismas signalizācija

Avārijas gaismas signalizācija brīdina citus ceļu satiksmes dalībniekus, vienlaikus aktivizējot visus automašīnas pagrieziena rādītājus. Šo funkciju var izmantot, lai brīdinātu citus vadītājus par bīstamu satiksmes situāciju.

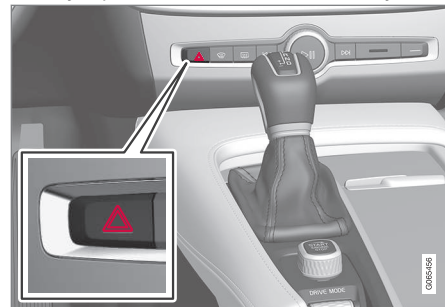

Avārijas gaismas signālu taustiņš.

Nospiediet taustiņu, lai aktivētu mirgojošo avārijas gaismas signālu.

Ja automašīna bremzē tik spēcīgi, ka tiek ieslēgti avārijas bremžu signāllukturi, un ātrums ir neliels, automātiski tiek ieslēgts avārijas gaismas signāls. Kad ārkārtas bremzēšanas lukturi ir beiguši mirgot, sāk mirgot avārijas gaismas signāls, un tas tiek automātiski deaktivizēts, kad automašīna uzsāk gaitu, un to var arī deaktivizēt, nospiežot pogu.



**i PIEZĪME**

Noteikumi par avārijas brīdinājuma lukturu lietošanu dažādās valstīs atšķiras.

**Saistītā informācija**

- Avārijas bremžu signāli (162 lpp.)
- Pagrieziena rādītāju izmantošana (159 lpp.)

**Mājās nokļūšanas apgaismojuma lietošana**

Daļa ārējā apgaismojuma var palikt ieslēgta un kalpot par apgaismojumu drošai nokļūšanai mājās pēc tam, kad automobilis ir aizslēgts.

Lai aktivētu šo funkciju:

1. Izslēdziet automašīnu.
2. Pārvietojiet kreisās puses svirslēdzi uz instrumentu paneļa pusi un atlaidiet.
3. Izkāpiet no mašīnas un aizslēdziet durvis.
  - > Iedegas simbols vadītāja displejā, lai norādītu, ka funkcija ir aktivizēta un ārējais apgaismojums ir ieslēgts: Gabarītlukturi, priekšējie lukturi, numura zīmes apgaismojums un apgaismojums ārējos rokturos\*.

Mājupceļa apgaismojuma degšanas ilgumu var iestatīt vidējā displejā.

**Saistītā informācija**

- Apgaismojuma funkciju regulēšana centrālajā displejā (153 lpp.)
- Approach light duration (163 lpp.)

**Approach light duration**

Pietuvošanās apgaismojums tiek ieslēgts, atslēdzot automašīnu, un to izmanto, lai no attāluuma ieslēgtu automašīnas apgaismojumu.

Šī funkcija tiek aktivizēta, kad atslēgšanai tiek izmantota tālvadības atslēga. Dienas gaismā tiek aktivizēti gabarītlukturi, iekšējie jumta lukturi, grīdas lukturi un bagāžas zonas apgaismojums. Vājā dienas gaismā vai tumsā tiek aktivizēts arī numura zīmes apgaismojums un apgaismojums ārējos rokturos\* ar to gaismas avotu pret zemi.

Apgaismojums paliek ieslēgts aptuveni 2 minūtes, ja nevienas durvis netiek atvērtas. Ja aktivizācijas laikā tiek atvērtas kādas durvis, iekšējā apgaismojuma un ārējo rokturu apgaismojuma\* laiks tiek paildzināts.

Šo funkciju var aktivizēt un deaktivizēt centrālajā displejā.

**Saistītā informācija**

- Apgaismojuma funkciju regulēšana centrālajā displejā (153 lpp.)
- Mājās nokļūšanas apgaismojuma lietošana (163 lpp.)
- Tālvadības pults atslēgu; (247 lpp.)

## Salona apgaismojums

Pasažieru salons ir aprīkots ar vairāku veidu apgaismojumu, piemēram, galveno salona apgaismojumu, pielāgojamu dekoratīvo apgaismojumu un lasīšanas apgaismojumu.

Visu salona apgaismojumu var ieslēgt un izslēgt manuāli vismaz 5 minūšu laikā pēc:

- automašīnas izslēgšanas un tās elektrosistēmas ieslēgšanas aizdedzes pozīcijā **0**
- automašīnas atslēgšanas ja tā vēl nav iedarbināta.

## Priekšējais jumta apgaismojums



Priekšējo lasāmlampu un salona apgaismojuma slēdži jumta konsolē.

- 1 Lasāmlampa, kreisā puse
- 2 Salona apgaismojums

3 Pasažieru salona apgaismojuma automātiskās darbības funkcija

4 Lasāmlampa, labā puse

## Lasīšanas apgaismojums

Labajā un kreisajā pusē esošās lampas lasīšanai var ieslēgt un izslēgt, īsi nospiežot taustiņus jumta konsolē. Spilgtumu regulē, turot iespiestu taustiņu.

## Salona apgaismojums

Grīdas un salona jumta apgaismojumu var ieslēgt un izslēgt, īsi nospiežot jumta konsolē esošo taustiņu.

## Pasažieru salona apgaismojuma automātiskās darbības funkcija

Automātisko funkciju var aktivizēt, īsi nospiežot jumta konsolē esošo taustiņu **AUTO**. Kad automātiskā sistēma ir aktivizēta, gaismas indikators pogā iedegas un pasažieru salona apgaismojums tiek ieslēgts un izslēgts saskaņā ar tālāk norādītajiem principiem.

Pasažieru salona apgaismojums iedegas, kad:

- automašīna tiek atslēgta;
- automašīna tiek izslēgta;
- tiek atvērtas sānu durvis.

Pasažieru salona apgaismojums nodziest, kad:

- automašīna tiek aizslēgta;
- automašīna tiek iedarbināta;
- tiek aizvērtas sānu durvis;

- sānu durvis ir bijušas atvērtas vairāk nekā 2 minūtes.

## Aizmugurējais jumta apgaismojums

Automašīnas aizmugurē atrodas lasīšanas apgaismojums, ko var lietot arī kā pasažieru salona apgaismojumu.



Lampas lasīšanai virs aizmugurējā sēdekļa.



Automašīnās ar panorāmas jumtu\* ir divi lampu bloki — pa vienam katrā jumta pusē.

Lampas lasīšanai var ieslēgt un izslēgt, īsi nospiežot lampas taustiņu. Spilgtumu regulē, turot iespiestu taustiņu.

### Cimdu nodalījuma apgaismojums

Cimdu nodalījuma apgaismojums ieslēdzas un izslēdzas, kad nodalījuma vāks attiecīgi tiek atvērts vai aizvērts.

### Saulessarga spoguļiša apgaismojums\*

Saulessarga spoguļiša apgaismojums ieslēdzas un izslēdzas, attiecīgi atverot vai aizverot vāciņu.

### Zemes apgaismojums\*

Zemes apgaismojums tiek ieslēgts vai izslēgts, atverot vai aizverot attiecīgās durvis.

### Sliekšņu apgaismojums

Sliekšņu apgaismojums tiek ieslēgts vai izslēgts, atverot vai aizverot durvis.

### Bagāžas nodalījuma apgaismojums

Apgaismojums bagāžas nodalījumā tiek ieslēgts vai izslēgts, kad tiek atvērtas vai aizvērtas bagāžas nodalījuma durvis.

### Dekoratīvais apgaismojums

Apkārtējais apgaismojums tiek ieslēgts, atverot durvis, un izslēgts, kad automašīnu aizslēdz. Dekoratīvā apgaismojuma intensitāti var pielāgot centrālajā displejā un arī precīzi noregulēt ar ritenīti instrumentu panelī.

### Noskaņas apgaismojums\*

Automašīna ir aprīkota ar gaismas diodēm, kas ļauj mainīt apgaismojuma krāsu. Šis apgaismojums deg, kad automašīna darbojas. Noskaņas apgaismojuma intensitāti var pielāgot centrālajā displejā un arī precīzi noregulēt ar ritenīti instrumentu panelī.

### Apgaismojums durvju glabāšanas nodalījumos

Apgaismojums durvju glabāšanas nodalījumos tiek ieslēgts, atverot durvis, un izslēgts, kad automašīnu aizslēdz. Spilgtumu var precīzi regulēt, izmantojot ritenīti instrumentu panelī.

### Apgaismojums tuneļkonsoles priekšējā glāžu turētājā

Apgaismojums tuneļkonsoles priekšējos glāžu turētājos tiek ieslēgts, kad automašīna tiek atslēgta, un tiek izslēgts, kad automašīna tiek aizslēgta. Spilgtumu var precīzi regulēt, izmantojot ritenīti instrumentu panelī.

### Saistītā informācija

- Salona apgaismojuma pielāgošana (166 lpp.)
- Gaismu slēdži (152 lpp.)
- Aizdedzes pozīcijas (438 lpp.)
- Pasažieru salona interjers (594 lpp.)

## Salona apgaismojuma pielāgošana

Salona apgaismojuma ieslēgšanās mainās atkarībā no izvēlētajā aizdedzes pozīcijas. Salona apgaismojumu var noregulēt ar ritenīti instrumentu panelī, un noteiktas apgaismojuma funkcijas var regulēt arī centrālajā displejā.



Ritenīti instrumentu panelī pa kreisi no stūres izmanto, lai pielāgotu displeja apgaismojuma, vadības elementu apgaismojuma, apkārtējā dekoratīvā apgaismojuma un noskaņas apgaismojuma

spilgtumu\*

### Apkārtējā dekoratīvā apgaismojuma regulēšana

1. Vidējā displeja augšējā skatā nospiediet **Iestatījumi**.
2. Nospiediet **My Car** → **Lukturi un apgaismojums** → **Salona gaismas**.
3. Izvēlieties kādu no šiem iestatījumiem:
  - Zem **Apkārtējā apgaismojuma intensitāte** atlasiet **Izslēgts**, **Zems** un **Augsts**.
  - Zem **Apkārtējā apgaismojuma līmenis** atlasiet **Samazināts** un **Pilns**.

### Noskaņas apgaismojuma regulēšana\*

Automašīna ir aprīkota ar vairākām gaismas diodēm, kas ļauj mainīt apgaismojuma krāsu. Šis apgaismojums deg, kad automašīna darbojas.

#### Apgaismojuma spilgtuma maiņa

1. Vidējā displeja augšējā skatā nospiediet **Iestatījumi**.
2. Nospiediet **My Car** → **Lukturi un apgaismojums** → **Salona gaismas** → **Salona noskaņas apgaismojums**.
3. Zem **Salona noskaņas apgaism. intensitāte** atlasiet **Izslēgts**, **Zems** un **Augsts**.

#### Apgaismojuma krāsas maiņa

1. Vidējā displeja augšējā skatā nospiediet **Iestatījumi**.
2. Nospiediet **My Car** → **Lukturi un apgaismojums** → **Salona gaismas** → **Salona noskaņas apgaismojums**.
3. Lai mainītu apgaismojuma krāsu, izvēlieties **Pēc temperatūras** vai **Pēc krāsas**.

Izmantojot opciju **Pēc temperatūras**, apgaismojums mainās atbilstoši iestatītajai pasažieru salona temperatūrai.

Ar opciju **Pēc krāsas** var izmantot apakškategoriju **Motīva krāsas** turpmākai pielāgošanai.

### Saistītā informācija

- Salona apgaismojums (164 lpp.)
- Apgaismojuma funkciju regulēšana centrālajā displejā (153 lpp.)
- Aizdedzes pozīcijas (438 lpp.)

LOGI, STIKLI UN SPOGUĻI

## Logi, stikli un spoguļi

Automašīnā ir vairāki dažādi logi, stikla paneli un spoguļi. Daži automašīnas logi ir laminēti. Vējstikls ir no laminēta stikls, un laminēts stikls ir pieejams kā papildaprīkojums arī noteiktās citās stikla zonās. Laminētais stikls ir rūdīts, un tas nodrošina labāku aizsardzību pret ielaušanos, kā arī labāku skaņas izolāciju pasažieru nodalījumā.

Arī panorāmas jumtā\* ir izmantots laminēts stikls.



Uz logiem, kuros iestiklots daudzslāņainais stikls, ir norādīts simbols<sup>1</sup>

### Saistītā informācija

- Logu un saulesargu aizsardzība pret iespiešanu (168 lpp.)
- Panorāmas jumts\* (175 lpp.)
- Elektriskie logu pacēlāji (169 lpp.)
- Atpakaļskata spoguļi (172 lpp.)
- Saulesargu lietošana\* (171 lpp.)
- Augšējais displejs\* (142 lpp.)
- Vējstikla tīrītāju lietošana (180 lpp.)
- Vējstikla un priekšējo lukturu skalotāju lietošana (182 lpp.)

- Vējstikla apsildes\* aktivizēšana un deaktivizēšana (226 lpp.)
- Aizmugurējā stikla un sānu spoguļu apsildes aktivizēšana un deaktivizēšana (227 lpp.)

## Logu un saulesargu aizsardzība pret iespiešanu

Visiem elektriski vadāmiem logiem un saulesargiem\* ir aizsardzība pret iespiešanu, kas nostrādā, ja to atvēršanu vai aizvēršanu bloķē kāds objekts.

Ja kustība tiek bloķēta, tā tiek apturēta un automātiski notiek kustība pretējā virzienā līdz aptuveni 50 mm (aptuveni 2 collu) no bloķēšanas pozīcijas (vai pilnas ventilācijas stāvoklī).

Aizsardzību pret iespiešanu var ignorēt, kad aizvēršana ir atcelta, piemēram, ja ir izveidojies apledojuums, turpinot spiest vadības slēdzi vienā un tajā pašā virzienā.

Ja ir radusies kļūme ar aizsardzību pret iespiešanu, to var atiestatīt.

### BRĪDINĀJUMS

Ja ir ticis atvienots startera akumulators, automātiskas atvēršanas un aizvēršanas funkcija ir jāatiestata, lai tā darbotos pareizi. Lai darbotos aizsardzība pret iespiešanu, jāveic atiestatīšana.

### Saistītā informācija

- Aizsardzības pret iespiešanu atiestatīšanas darbības (169 lpp.)
- Elektrisko logu pacēlāju darbināšana (170 lpp.)

<sup>1</sup> Neattiecas uz vējstiklu un panorāmas jumtu\*, kam vienmēr ir izmantots laminēts stikls, tādēļ tiem nav šī simbola.

- Saulesargu lietošana\* (171 lpp.)
- Panorāmas jumta atvēršana\* (176 lpp.)

## Aizsardzības pret iespiešanu atiestatīšanas darbības

Ja rodas problēma ar elektrisko logu pacelāju elektriskajām funkcijām, var pārbaudīt atiestatīšanas darbību virkni.

### BRĪDINĀJUMS

Ja ir ticis atvienots startera akumulators, automātiskas atvēršanas un aizvēršanas funkcija ir jāatiestata, lai tā darbotos pareizi. Lai darbotos aizsardzība pret iespiešanu, jāveic atiestatīšana.

Ja problēma atkārtojas vai ir saistīta ar panorāmas jumtu, sazinieties ar autoservisu<sup>2</sup>.

### Elektriski vadāmo logu atiestatīšana

1. Sāciet ar logu aizvērtā pozīcijā.
2. Pēc tam manuālā pozīcijā to ar vadības slēdžiem 3 reizes pilnīgi aizveriet.
  - > Sistēma tiek automātiski inicializēta.

### Saistītā informācija

- Logu un saulesargu aizsardzība pret iespiešanu (168 lpp.)
- Elektrisko logu pacelāju darbināšana (170 lpp.)
- Saulesargu lietošana\* (171 lpp.)

## Elektriskie logu pacelāji

Katrās durvīs ir elektrisko logu pacelāju vadības panelis. Vadītāja durvīs ir vadības slēdži visu logu vadībai, kā arī bērnu drošības funkcijas aktivizēšanai.



Vadības panelis vadītāja durvīs.

- 1 Elektriskie slēdži bērnu drošībai\*, kas deaktivizē vadības slēdžus aizmugurējās durvīs, lai novērstu durvju vai logu atvēršanu no salona.
- 2 Aizmugures logu vadības slēdži.
- 3 Priekšējo logu vadības slēdži.

<sup>2</sup> Ieteicams sazināties ar autorizētu Volvo servisu.



## ⚠️ BRĪDINĀJUMS

Kustīgās detaļas vai iespiest bērņus, citus pasažierus vai priekšmetus.

- Logi vienmēr jālieto piesardzīgi.
- Neļaujiet bērņiem spēlēties ar vadības slēdžiem.
- Nekādā gadījumā neatstājiet automašīnā bērņus bez uzraudzības.
- Atcerieties vienmēr izslēgt logu pacelēju strāvas padevi, iestatot automašīnas elektrosistēmu aizdedzes pozīcijā **O**, un, izkāpjot no automašīnas, ņemiet atslēgu sev līdzī.
- Nekādā gadījumā nenovietojiet nevienu priekšmetu vai ķermeņa daļu loga atvērumā, pat ja automašīnas elektrosistēma ir pilnīgi atvienota.

### Saistītā informācija

- Elektrisko logu pacelēju darbināšana (170 lpp.)
- Logu un saulesargu aizsardzība pret iespiešanu (168 lpp.)
- Aizsardzības pret iespiešanu atiestatīšanas darbības (169 lpp.)

## Elektrisko logu pacelēju darbināšana

Izmantojot vadītāja durvju vadības paneli, var vadīt visus elektriskos logu pacelējus — izmantojot citu durvju vadības paneļus, var vadīt tikai attiecīgo durvju elektrisko logu pacelēju.

Elektriskie stiklu pacelēji ir aprīkoti ar aizsardzību pret iespiešanu. Ja ir radusies kļūme ar aizsardzību pret iespiešanu, to var atiestatīt.

## ⚠️ BRĪDINĀJUMS

Kustīgās detaļas vai iespiest bērņus, citus pasažierus vai priekšmetus.

- Logi vienmēr jālieto piesardzīgi.
- Neļaujiet bērņiem spēlēties ar vadības slēdžiem.
- Nekādā gadījumā neatstājiet automašīnā bērņus bez uzraudzības.
- Atcerieties vienmēr izslēgt logu pacelēju strāvas padevi, iestatot automašīnas elektrosistēmu aizdedzes pozīcijā **O**, un, izkāpjot no automašīnas, ņemiet atslēgu sev līdzī.
- Nekādā gadījumā nenovietojiet nevienu priekšmetu vai ķermeņa daļu loga atvērumā, pat ja automašīnas elektrosistēma ir pilnīgi atvienota.



Elektrisko logu pacelēju darbība.

- 1 Ekspluatācija, neizmantojot automātisko darbības režīmu. Uzmanīgi pārslēdziet jebkuru no vadības slēdžiem uz augšu vai uz leju. Elektriski paceļamie stikli pārvietojas uz augšu vai uz leju, kamēr vien vadības slēdzi tur attiecīgajā pozīcijā.
- 2 Ekspluatācija, izmantojot automātisko darbības režīmu. Pārvietojiet kādu no vadības slēdžiem līdz galam uz augšu vai uz leju un atlaidiet. Logs pārvietojas automātiski līdz tā galējam stāvoklim.

Lai varētu lietot elektriskos stiklu pacelējus, aizdedzes pozīcijai jābūt **I** vai **II**. Elektrisko logu pacelējus var regulēt dažas minūtes pēc automašīnas un aizdedzes izslēgšanas, bet ne pēc tam, kad ir atvērtas kādas no durvīm. Vienlaikus var lietot tikai vienu vadības slēdzi.



Tā vadībai var izmantot arī tālvadības atslēgu vai bezatslēgas atvēršanu\* ar durvju rokturi.

### **⚠ BRĪDINĀJUMS**

Pārbaudiet, vai nepastāv risks iespiest bērnu vai citus pasažierus, ja visi logi tiek aizvērti ar tālvadības atslēgu vai bezatslēgas atvēršanas funkciju\*, izmantojot durvju rokturi.

### **i PIEZĪME**

Viens no veidiem, kā samazināt pulsējošo vēja troksni, kas rodas, kad aizmugures logi ir atvērti, ir nedaudz pavērt arī priekšējos logus.

### **i PIEZĪME**

Logus nevar atvērt ātrumā, kas pārsniedz aptuveni 180 km/h (aptuveni 112 mph), bet tos var aizvērt.

Vadītājs vienmēr ir atbildīgs par spēkā esošo ceļu satiksmes noteikumu ievērošanu.

### **i PIEZĪME**

Kad salonā ir zema temperatūra, logus var nebūt iespējams vadīt.

### Saistītā informācija

- Elektriskie logu pacēlāji (169 lpp.)
- Logu un saulesargu aizsardzība pret iespiešanu (168 lpp.)
- Aizsardzības pret iespiešanu atiestatīšanas darbības (169 lpp.)
- Bezatslēgas aizslēgšana un atslēgšana\* (277 lpp.)
- Aizslēgšana un atslēgšana ar tālvadības atslēgu (250 lpp.)

### Saulesargu lietošana\*

Katrās aizmugurējās durvīs ir iebūvēti saulesargi.

### Aizmugurējās durvīs — manuāli vadāms



Attēls ir shematisks — versija var atšķirties.

#### **1** Āķis ar saistītu aizturi

- Pavelciet uz augšu saules aizsargu un aizāķējiet to pie āķa augšējā durvju rāmī.

Logu var atvērt un aizvērt arī tad, ja saules aizsargs ir pavilkts uz augšu.

### Saistītā informācija

- Logu un saulesargu aizsardzība pret iespiešanu (168 lpp.)
- Aizsardzības pret iespiešanu atiestatīšanas darbības (169 lpp.)
- Elektriskie logu pacēlāji (169 lpp.)

## Atpakaļskata spoguļi

Atpakaļskata spoguļus un sānu spoguļus var izmantot, lai vadītājam nodrošinātu labāku redzamību uz aizmuguri.

### Salona atpakaļskata spogulis

Salona atpakaļskata spogulis ir aprīkots ar HomeLink\*, automātisko aptumšošanu\* un kompasu\*.

Salona atpakaļskata spoguļi var regulēt, to manuāli sasverot.

### Sānu spoguļi

#### **⚠ BRĪDINĀJUMS**

Abi spoguļi ir ieliekti, lai nodrošinātu optimālu redzamību. Var šķist, ka priekšmeti atrodas tālāk, nekā tie ir patiesībā.

Sānu spoguļu pozīcijas var regulēt ar vadības sviru, kas atrodas vadītāja durvju vadības panelī.

Ir arī pieejami vairāki automātiski iestatījumi, kurus var saistīt ar sēdekļa elektriskās regulēšanas atmiņas funkcijas pogām\*.

### Saistītā informācija

- HomeLink®\* (503 lpp.)
- Kompas\* (507 lpp.)
- Atpakaļskata spoguļa aptumšošanas pielāgošana (172 lpp.)

- Sānu spoguļu sasvēršanas regulēšana (173 lpp.)
- Sēdekļa, sānu spoguļu un vējstikla displeja pozīcijas saglabāšana\* (190 lpp.)
- Aizmugurējā stikla un sānu spoguļu apsildes aktivizēšana un deaktivizēšana (227 lpp.)

## Atpakaļskata spoguļa aptumšošanas pielāgošana

Spilgta gaisma no aizmugures var atspīdēt atpakaļskata spoguļos un apžilbināt vadītāju. Ja jums traucē gaisma no aizmugures, izmantojiet aptumšošanu.

### Manuālā aptumšošana

Salona atpakaļskata spoguļi var aptumšot ar spoguļa apakšdaļā esošo vadības slēdzi.



#### **1** Manuālas aptumšošanas vadības slēdzis.

1. Izmantojiet aptumšošanas funkciju, pārvietojot slēdzi salona virzienā.
2. Atiestatiet parastā pozīcijā, pārvietojot slēdzi vējstikla virzienā.

Manuālās aptumšošanas slēdzis nav pieejams spoguļiem ar automātisko aptumšošanas funkciju.

### Automātiskā aptumšošana\*

Salona atpakaļskata spogulis un sānu spoguļi automātiski aptumšo spilgtu gaismu no aizmugures. Braukšanas laikā vienmēr darbojas automātiskā aptumšošana, izņemot gadījumus, kad ir ieslēgts atpakaļgaitas pārnēsums.

#### **i** PIEZĪME

Kad tiek mainīts jutīgums, nav manāmu aptumšošanas izmaiņu, bet izmaiņas notiek pakāpeniski.

Aptumšošanas jutīgums ietekmē gan salona atpakaļskata spoguļi, gan sānu spoguļus.

Lai mainītu aptumšošanas jutību:

1. Vidējā displeja augšējā skatā nospiediet **Iestatījumi**.
2. Nospiediet **My Car** → **Spoguļi un ērtības**.
3. Zem **Atpakaļskata spoguļu autom. aptumšošana** atlasiet **Normāls, Tumša** vai **Gaiša**.

Salona atpakaļskata spogulim ir divi sensori — viens pavērsts uz priekšu, bet otrs — atpakaļ; tie kopā palīdz identificēt un samazināt žilbinošo gaismu. Turpgaitas virzienā vērstais sensors uztver apkārtējo gaismu, bet atpakaļgaitā vērstais sensors - aizmugurē braucošā transportlīdzekļa priekšējo lukturu gaismu.

Lai sānu spoguļus varētu aprīkot ar automātisko aptumšošanas funkciju, arī salona atpakaļskata spogulis ir jāaprīko ar automātisko aptumšošanas funkciju.

#### **i** PIEZĪME

Ja sensorus aizklāj, piemēram, stāvēšanas atļaujas, raidītāji, saulesargi vai sēdekļos vai bagāžas nodalījumā esošie priekšmeti tā, ka gaisma nesasniedz sensorus, atpakaļskata spoguļa aptumšošanas funkcija ir samazināta.

### Saistītā informācija

- Atpakaļskata spoguļi (172 lpp.)
- Sānu spoguļu sasvēršanas regulēšana (173 lpp.)

### Sānu spoguļu sasvēršanas regulēšana

Lai nodrošinātu labāku redzamību uz aizmuguri, sānu spoguļi ir jāiestata atbilstoši vadītāja vēlmēm.

Ir pieejami vairāki automātiski iestatījumi, kurus arī var saistīt ar sēdekļa elektriskās regulēšanas atmiņas funkcijas pogām\*.

### Sānu spoguļu slēdžu lietošana



Sānu spoguļu slēdži.

Sānu spoguļu pozīcijas var regulēt ar vadības sviru, kas atrodas vadītāja durvju vadības panelī. Aizdedzes pozīcijai ir jābūt vismaz **I**.

1. Nospiediet **L** kreisās puses sānu spoguļa taustiņu vai **R** labās puses sānu spoguļa taustiņu. Iedegas gaisma spiedpogā.
2. Noregulējiet spoguļi ar vadības sviru centrā.



- ◀ 3. Vēlreiz nospiediet **L** vai **R** taustiņu. Gaismai jānodziest.

### Atpakajskata spoguļu elektriska salocīšana\*

Spoguļus iespējams ievilkīt, kad novietojat automašīnu stāvēšanai vai braucat šaurās vietās.

1. Vienlaikus nospiediet pogas **L** un **R**.
2. Atlaidiet tos pēc apmēram 1 sekundes. Spoguļi automātiski apstājas pilnībā ievilkātā stāvoklī.

Atlokiet spoguļus, vienlaikus nospiežot **L** un **R** taustiņus. Spoguļi tiek automātiski apturēti izvērstā pozīcijā ar iepriekšējo iestatījumu.

### Atiestatīšana neitrālā pozīcijā

Spoguļi, kuri ārējas iedarbības dēļ ir izregulēti, ir jāneregulē atpakaļ sākotnējā pozīcijā ar elektropievadu, lai to nolocīšanas/atlocīšanas funkcija\* darbotos pareizi.

1. Nolokiet durvju spoguļus, vienlaikus nospiežot pogas **L** un **R**.
2. Varat tos atkal atlocīt, vienlaikus nospiežot pogas **L** un **R**.
3. Ja nepieciešams, atkārtojiet iepriekšējās darbības.

Spoguļi tiek novietoti atpakaļ to sākotnējā pozīcijā.

### Sasvēršana, novietojot stāvvietā<sup>3</sup>

Sānu spoguļus var pagriezt uz leju, lai vadītājs varētu redzēt ceļa malu, piemēram, novietojot automašīnu stāvvietā.

- Ieslēdziet atpakaļgaitas pārniesumu un nospiediet **L** vai **R** taustiņu.

Ņemiet vērā, ka poga var būt jānospiež divreiz atkarībā no tā, vai tā jau ir atlasīta. Kad durvju spoguļis tiek pagriezts uz leju, poga mirgo. Kad atpakaļgaitas pārniesums tiek izslēgts, pēc aptuveni 3 sekundēm durvju spoguļis automātiski sāk atgriezties sākotnējā pozīcijā un pēc aptuveni 8 sekundēm to sasniedz.

### Automātiska sasvēršana, novietojot stāvvietā<sup>3</sup>

Ar šo iestatījumu durvju spoguļis tiek automātiski pagriezts uz leju, kad tiek izvēlēts atpakaļgaitas pārniesums. Nolocītā pozīcija ir iestatīta iepriekš, un to nevar regulēt.

1. Centrālā displeja augšējā skatā pieskarieties **Iestatījumi**.
2. Nospiediet **My Car** → **Spoguļi un ērtības**.
3. Zem **Ārējo spoguļu sasvēršana, braucot atpakaļgaitā** atlasiet **Izslēgts, Vadītāja, Pasažiera** vai **Abi**, lai aktivizētu/deaktivizētu un atlasītu, kuru atpakaļskata spoguļi sasvērt.

Varat panākt, lai durvju spoguļis atgriežas tā sākotnējā pozīcijā, divreiz nospiežot pogu **L** vai **R**.

### Automātiskā pielocīšana, automobili aizslēdzot\*

Centrālajā displejā varat iestatīt, lai visi atpakaļskata un durvju spoguļi tiktu automātiski nolocīti/atlocīti, kad automašīna tiek aizslēgta/atslēgta ar atslēgu.

1. Centrālā displeja augšējā skatā pieskarieties **Iestatījumi**.
2. Nospiediet **My Car** → **Spoguļi un ērtības**.
3. Atlasiet **Pēc aizslēgšanas nolocīt spoguļus**, lai aktivizētu/deaktivizētu.

Tomēr, ja spoguļi ir nolocīti, izmantojot pogas **L** un **R**, tie ir arī manuāli jāatloka.

### Saistītā informācija

- Atpakaļskata spoguļi (172 lpp.)
- Atpakaļskata spoguļa aptumšošanas pielāgošana (172 lpp.)
- Sēdekļa, sānu spoguļu un vējstikla displeja pozīcijas saglabāšana\* (190 lpp.)
- Aizmugurējā stikla un sānu spoguļu apsildes aktivizēšana un deaktivizēšana (227 lpp.)

<sup>3</sup> Tikai kombinācijā ar elektriski vadāmo sēdekļu atmiņas funkcijas pogām\*.

## Panorāmas jumts\*

Panorāmas jumts ir sadalīts divās stikla daļās. Priekšējās daļas aizmugurējo malu var pacelt vertikāli (ventilācijas pozīcija) vai horizontāli (atvērtā pozīcija). Aizmugurējā daļa ir fiksēts jumta stikls.

Panorāmas jumtam ir vēja deflektors un saulesargs, kas ir izgatavots no perforēta auduma un novietots zem lūkas stikla, lai nodrošinātu papildu aizsardzību pret, piemēram, stipru saules gaismu.



Panorāmas jumtu un saulesargu vada ar vadības slēdzi, kas atrodas jumtā.

Lai varētu lietot panorāmas jumtu un saulesargu, automašīnas elektrosistēmai jāatrodas aizdedzes pozīcijā I vai II.

## ⚠ BRĪDINĀJUMS

Kustīgās detaļas vai iespiest bērņus, citus pasažierus vai priekšmetus.

- Logi vienmēr jālieto piesardzīgi.
- Neļaujiet bērniem spēlēties ar vadības slēdžiem.
- Nekādā gadījumā neatstājiet automašīnā bērņus bez uzraudzības.
- Atcerieties vienmēr izslēgt logu pacēlāju strāvas padevi, iestatot automašīnas elektrosistēmu aizdedzes pozīcijā **O**, un, izkāpjot no automašīnas, ņemiet atslēgu sev līdzi.
- Nekādā gadījumā nenovietojiet nevienu priekšmetu vai ķermeņa daļu loga atvērumā, pat ja automašīnas elektrosistēma ir pilnīgi atvienota.

## ⚠ SVARĪGI

- Neatveriet panorāmas jumtu, kad ir uzstādīts jumta bagāžnieks.
- Nenovietojiet smagus priekšmetus uz panorāmas jumta.

## ⚠ SVARĪGI

- Pirms panorāmas jumta atvēršanas notīriet ledu un sniegu. Rīkojieties piesardzīgi, lai nesaskrāpētu virsmas un nesabojātu joslas.
- Nelietojiet panorāmas jumtu, ja tas ir aizsalis.

## Vēja aizsargs

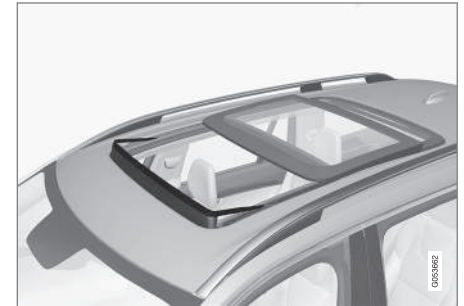

Panorāmas lūka ir aprīkota ar vēja aizsargu, kas tiek uzlocīts uz augšu, kas panorāmas lūka ir atvērtā pozīcijā.

## Saistītā informācija

- Panorāmas jumta atvēršana\* (176 lpp.)
- Panorāmas jumta\* saulesarga automātiska aizvēršana. (178 lpp.)



- Logu un saulesargu aizsardzība pret iespiešanu (168 lpp.)
- Bezatslēgas aizslēgšana un atslēgšana\* (277 lpp.)
- Aizslēgšana un atslēgšana ar tālvadības atslēgu (250 lpp.)

### Panorāmas jumta atvēršana\*

Panorāmas jumtu un saulesargu vada ar vadības slēdži jumta panelī, un tie abi ir aprīkoti ar aizsardzību pret iespiešanu.

#### BRĪDINĀJUMS

Kustīgās detaļas vai iespiest bērņus, citus pasažierus vai priekšmetus.

- Logi vienmēr jālieto piesardzīgi.
- Neļaujiet bērniem spēlēties ar vadības slēdžiem.
- Nekādā gadījumā neatstājiet automašīnā bērņus bez uzraudzības.
- Atcerieties vienmēr izslēgt logu pacēlāju strāvas padevi, iestatot automašīnas elektrosistēmu aizdedzes pozīcijā **O**, un, izkāpjot no automašīnas, ņemiet atslēgu sev līdzi.
- Nekādā gadījumā nenovietojiet nevienu priekšmetu vai ķermeņa daļu loga atvēršanā, pat ja automašīnas elektrosistēma ir pilnīgi atvienota.

#### **SVARĪGI**

- Neatveriet panorāmas jumtu, kad ir uzstādīts jumta bagāžnieks.
- Nenovietojiet smagus priekšmetus uz panorāmas jumta.

#### **SVARĪGI**

- Pirms panorāmas jumta atvēršanas notīriet ledu un sniegu. Rīkojieties piesardzīgi, lai nesaskrāpētu virsmas un nesabojātu joslas.
- Nelietojiet panorāmas jumtu, ja tas ir aizsalis.

Lai varētu lietot panorāmas jumtu un saulesargu, automašīnas elektrosistēmai jāatrodas aizdedzes pozīcijā **I** vai **II**.

Tā vadībai vai izmantot arī tālvadības atslēgu vai bezatslēgas atvēršanu\* ar durvju rokturi.

#### **BRĪDINĀJUMS**

Pārbaudiet, vai nepastāv risks iespiest bērņus vai citus pasažierus, ja visi logi tiek aizvērti ar tālvadības atslēgu vai bezatslēgas atvēršanas funkciju\*, izmantojot durvju rokturi.

**! SVARĪGI**

Pēc aizvēršanas pārlicinieties, ka panorāmas jumts ir kārtīgi aizvērts.

Jumta kustība apstājas, ja manuālas vadības laikā vadības slēdzis tiek atlaists vai stikls sasniedz komforta<sup>4</sup>, maksimāli atvērtu vai aizvērtu pozīciju. Gan panorāmas jumta, gan saulesarga kustība tiek apturēta, arī ja jumta vadības slēdzi pārslēdz pašreizējam kustības virzienam pretējā virzienā.

Panorāmas jumts un saulesargs ir arī aprīkots ar aizsardzību pret iespiešanu. Ja ir radusies kļūme ar aizsardzību pret iespiešanu, to var atiestatīt.

**i PIEZĪME**

Lai manuāli atvērtu panorāmas lūku, vispirms ir pilnībā jāatver saules aizsegs. Kad šī procedūra tiek izpildīta pretējā virzienā, pirms saulesarga pilnīgas aizvēršanas ir pilnīgi jāaizver panorāmas lūka.

**i PIEZĪME**

Kad salonā ir zema temperatūra, logus var nebūt iespējams vadīt.

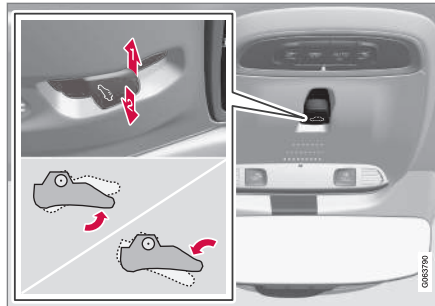
**Atvēršana ventilācijas stāvoklī un aizvēršana**

Ventilācijas pozīcija, vertikāla pie aizmugurējās malas.

- 1** Atveriet, vienreiz nospiežot slēdzi uz augšu.
- 2** Aizveriet, vienreiz nospiežot slēdzi uz leju.

Izvēloties ventilācijas pozīciju, tiek pacelta priekšējā stikla pārsega aizmugurējā mala. Ja, izvēloties ventilācijas stāvokli, saulesargs ir pilnīgi aizvērts, tas automātiski atveras aptuveni par 50 mm (aptuveni 2 collām).

Saulesargs automātiski seko, ja panorāmas jumtu aizver no ventilācijas pozīcijas.

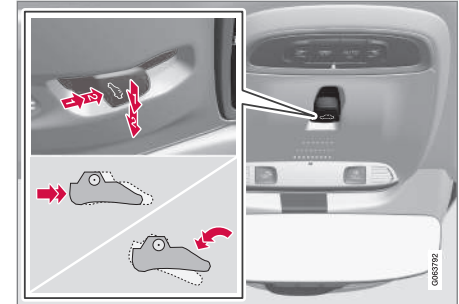
**Panorāmas jumta atvēršana un aizvēršana līdz galam, izmantojot vadības slēdzi jumtā**

- 1** Vadība manuālajā režīmā
- 2** Vadība automātiskajā režīmā

<sup>4</sup> Komforta pozīcija ir pozīcija, kas braukšanas laikā nodrošina komfortabli zemu vēja un rezonanses trokšņa līmeni.

#### ◀ Manuālā darbība

1. Lai atvērtu saulesargu, nospiediet slēdzi uz aizmuguri manuālas atvēršanas pozīcijā.
2. Atveriet panorāmas jumtu komforta pozīcijā — otrreiz nospiediet slēdzi uz aizmuguri manuālas atvēršanas pozīcijā.
3. Atveriet panorāmas jumtu maksimāli atvērtā pozīcijā — trešoreiz nospiediet slēdzi uz aizmuguri manuālas atvēršanas pozīcijā.

Aizveriet, atkārtojot iepriekšējās darbības pretējā secībā — nospiediet slēdzi uz priekšu/uz leju manuālas aizvēršanas pozīcijā.

#### Automātiskā darbība

1. Atveriet saules aizsargu maksimālā pozīcijā – nospiediet slēdzi uz aizmuguri automātiskās atvēršanas pozīcijā un atlaidiet.
2. Atveriet panorāmas jumtu komforta pozīcijā — otrreiz nospiediet slēdzi uz aizmuguri automātiskās atvēršanas pozīcijā un atlaidiet.
3. Atveriet panorāmas jumtu maksimāli atvērtā pozīcijā — trešoreiz nospiediet slēdzi uz aizmuguri automātiskās atvēršanas pozīcijā un atlaidiet.

Aizveriet, atkārtojot iepriekšējās darbības pretējā secībā — nospiediet slēdzi uz priekšu/uz leju automātiskās aizvēršanas pozīcijā.

#### Automātiska vadība — ātra atvēršana vai aizvēršana

Panorāmas jumtu un saulesargu var atvērt vai aizvērt vienlaikus:

- Lai atvērtu - divreiz nospiediet slēdzi uz aizmuguri automātiskās darbības pozīcijā un atlaidiet.
- Lai aizvērtu, divreiz nospiediet slēdzi virzienā uz priekšu/uz leju automātiskās darbības pozīcijā un atlaidiet.

#### Saistītā informācija

- Panorāmas jumts\* (175 lpp.)
- Panorāmas jumta\* saulesarga automātiska aizvēršana. (178 lpp.)
- Logu un saulesargu aizsardzība pret iespiešanu (168 lpp.)
- Bezatslēgas aizslēgšana un atslēgšana\* (277 lpp.)
- Aizslēgšana un atslēgšana ar tālvadības atslēgu (250 lpp.)

#### Panorāmas jumta\* saulesarga automātiska aizvēršana.

Ar šo funkciju saulesargs tiek automātiski aizvērts 15 minūtes pēc automašīnas aizslēgšanas, ja tā ir novietota stāvēšanai karstos laikapstākļos. Tas tiek darīts, lai pazeminātu pasažieru salona temperatūru un aizsargātu automašīnas polsterējumu no izbalēšanas. Šī funkcija ir deaktivizēta, kad automašīna tiek piegādāta no rūpnīcas, un to var aktivizēt vai deaktivizēt centrālajā displejā.

1. Vidējā displeja augšējā skatā nospiediet **lestatījumi**.
2. Nospiediet **My Car → Aizslēgšana**.  
Atlasiet **Automātiska saulesarga aizvēršana**, lai aktivizētu/deaktivizētu.

#### **i** PIEZĪME

Saulesargs tiek aizvērts, arī kad visi logi tiek aizvērti, izmantojot tālvadības atslēgu vai bezatslēgas atvēršanas funkciju\* ar durvju rokturi.

#### Saistītā informācija

- Panorāmas jumts\* (175 lpp.)
- Panorāmas jumta atvēršana\* (176 lpp.)
- Logu un saulesargu aizsardzība pret iespiešanu (168 lpp.)



- Bezatslēgas aizslēgšana un atslēgšana\* (277 lpp.)
- Aizslēgšana un atslēgšana ar tālvadības atslēgu (250 lpp.)

### **Logu tīrītāja slotiņas un mazgāšanas šķidrums**

Tīrītāju un mazgāšanas šķidruma izsmidzinātāju mērķis ir uzlabot redzamību, kā arī priekšējo lukturu gaismas stara formu.

Aukstā laikā mazgātāja sprauslas tiek automātiski apsildītas\*, lai izvairītos no mazgāšanas šķidruma sasaldēšanas.

Informācija par to, ka ir jāuzpilda apskalošanas šķidrums, vadītāja displejā tiek rādīta, kad ir atlicis aptuveni 1 litrs (1 kvarta) apskalošanas šķidruma.

### **Saistītā informācija**

- Lietus sensora lietošana (181 lpp.)
- Vējstikla un priekšējo lukturu skalotāju lietošana (182 lpp.)
- Aizmugurējā loga automātiska tīrīšana, braucot atpakaļgaitā (184 lpp.)
- Lietus sensora atmiņas funkcijas lietošana (182 lpp.)
- Aizmugurējā loga tīrītāja un skalotāja lietošana (183 lpp.)
- Apskalošanas šķidruma iepildīšana (677 lpp.)
- Tīrītāja slotiņu iestatīšana apkopes pozīcijā (676 lpp.)
- Vējstikla tīrītāja slotiņu nomainīšana (675 lpp.)

- Tīrītāja slotiņas nomainīšana, aizmugurējais logs (674 lpp.)
- Vējstikla tīrītāju lietošana (180 lpp.)

## Vējstikla tīrītāju lietošana

Vējstikla tīrītāji ir paredzēti vējstikla tīrīšanai. Ar stūres labo svirslēdzi var veikt dažādus vējstikla tīrītāju iestatījumus.

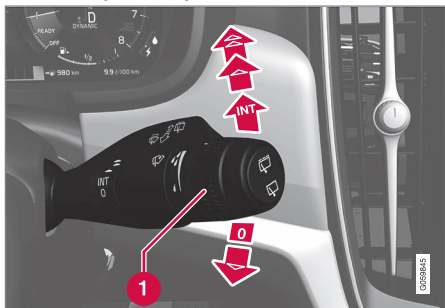

Labās puses svirslēdzis.

- 1 Ritenītis, ko izmanto lietus sensora jutības un tīrīšanas biežuma iestatīšanai.

### Viens vēziens

- ▼ Nolaidiet svirslēdzi un atbrūvojiet, lai tiktu izpildīts viens vēziens.

### Vējstikla tīrītāji izslēgti

- 0 Pārvietojiet svirslēdzi pozīcijā 0, lai izslēgtu vējstikla tīrītājus.

### Regulārā tīrīšana

- INT Pārslēdziet sviru uz augšu, lai pārslēgtu tīrītājus regulāras tīrīšanas režīmā. Iestatiet vēzienu skaitu laika vienībā ar ikšķratu, kad izvēlēta regulārā tīrīšana.

### Nepārtrauktā tīrīšana

- ▲ Paceliet svirslēdzi, lai tīrītāji darbotos normālā ātrumā.
- ▲ Paceliet svirslēdzi vēl tālāk, lai tīrītāji darbotos lielā ātrumā.

#### ! SVARĪGI

Pirms ieslēdzat stiklu tīrītājus, pārliecinieties, ka tīrītāju slotiņas nav piesalušas, un notīriet no vējstikla (un aizmugures stikla) sniegu un ledu.

#### ! SVARĪGI

Kad stiklu tīrītāji tīra vējstiklu, izsmidziniet lielu daudzumu stiklu skalošanas šķīduma. Kad vējstikla tīrītāji darbojas, vējstiklam jābūt slapjam.

### Saistītā informācija

- Lietus sensora lietošana (181 lpp.)
- Vējstikla un priekšējo lukturu skalotāju lietošana (182 lpp.)
- Aizmugurējā loga automātiska tīrīšana, braucot atpakaļgaitā (184 lpp.)
- Logu tīrītāja slotiņas un mazgāšanas šķīdums (179 lpp.)
- Lietus sensora atmiņas funkcijas lietošana (182 lpp.)

- Aizmugurējā loga tīrītāja un skalotāja lietošana (183 lpp.)
- Apskalošanas šķīduma iepildīšana (677 lpp.)
- Tīrītāja slotiņu iestatīšana apkopes pozīcijā (676 lpp.)
- Vējstikla tīrītāja slotiņu nomainīšana (675 lpp.)
- Tīrītāja slotiņas nomainīšana, aizmugurējais logs (674 lpp.)

## Lietus sensora lietošana

Lietus sensors atkarībā no lietus daudzuma, kas tiek noteikts uz vējstikla, automātiski aktivizē vējstikla tīrītājus. Lietus sensora jutību var regulēt ar labās puses svirslēdža īkšķratu.

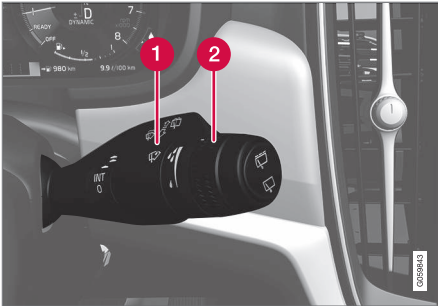

Labās puses svirslēdzis.

- 1 Lietus sensora taustiņš
- 2 Īkšķrata jutība/frekvence

Kad lietus sensors ir aktivizēts, vadītāja displejā ir redzams lietus sensora simbols .

## Lietus sensora aktivizēšana

Aktivizējot lietus sensoru, automašīnai jābrauc vai jābūt aizdedzes pozīcijā **I** vai **II**, bet vējstikla tīrītāju svirslēdzim jābūt pozīcijā **0** vai viena vāziņa pozīcijā.

Aktivējiet lietus sensoru, nospiežot lietus sensora taustiņu .

Pārvietojiet sviru uz leju, lai tīrītāji kustētos.

Pagrieziet īkšķratu uz augšu, lai paaugstinātu jutību, vai uz leju, lai pazeminātu jutību.

Papildu vāziens tiek izdarīts, ja īkšķrats tiek pagriezts uz augšu.

## Lietus sensora deaktivizēšana

Deaktivizējiet lietus sensoru, nospiežot lietus sensora taustiņu  vai pārslēdzot svirslēdzi uz augšu — uz citu stiklu tīrītāja programmu.

Lietus sensors tiek deaktivizēts automātiski aizdedzes pozīcijā **0** vai tad, kad tiek izslēgts dzinējs.

Lietus sensors tiek deaktivizēts automātiski, kad tīrītāju slotiņas tiek iestatītas apkopes pozīcijā. Izslēdzot apkopes pozīciju, lietus sensors tiek atkal aktivizēts.

### SVARĪGI

Automātiskajā automazgātavā vējstikla tīrītāji var sākt darboties un tikt sabojāti. Deaktivizējiet lietus sensoru, kamēr automašīna darbojas vai kad automašīnas elektrosistēmai ir ieslēgta aizdedzes pozīcija **I** vai **II**. Vadītāja displejā redzamais simbols nodziest.

## Saistītā informācija

- Vējstikla un priekšējo lukturu skalotāju lietošana (182 lpp.)
- Aizmugurējā loga automātiska tīrīšana, braucot atpakaļgaitā (184 lpp.)
- Logu tīrītāja slotiņas un mazgāšanas šķidrums (179 lpp.)
- Lietus sensora atmiņas funkcijas lietošana (182 lpp.)
- Aizmugurējā loga tīrītāja un skalotāja lietošana (183 lpp.)
- Apskalošanas šķidruma iepildīšana (677 lpp.)
- Tīrītāja slotiņu iestatīšana apkopes pozīcijā (676 lpp.)
- Vējstikla tīrītāja slotiņu nomaiņa (675 lpp.)
- Tīrītāja slotiņas nomaiņa, aizmugurējais logs (674 lpp.)
- Vējstikla tīrītāju lietošana (180 lpp.)

## Lietus sensora atmiņas funkcijas lietošana

Lietus sensors atkarībā no lietus daudzuma, kas tiek noteikts uz vējstikla, automātiski aktivizē vējstikla tīrītājus.

## Atmiņas funkcijas aktivizēšana/deaktivizēšana

Lietus sensora atmiņas funkciju var aktivizēt tā, lai lietus sensora taustiņš nebūtu jānospiež, ikreiz iedarbinot automašīnu:

1. Vidējā displeja augšējā skatā nospiediet **Iestatījumi**.
2. Nospiediet **My Car** ➔ **Vējstikla tīrītājs**.
3. Atlasiet **Lietus sensora atmiņas funkcija**, lai aktivizētu/deaktivizētu atmiņas funkciju.

## Saistītā informācija

- Lietus sensora lietošana (181 lpp.)
- Vējstikla un priekšējo lukturu skalotāju lietošana (182 lpp.)
- Aizmugurējā loga automātiska tīrīšana, braucot atpakaļgaitā (184 lpp.)
- Logu tīrītāja slotiņas un mazgāšanas šķīdums (179 lpp.)
- Aizmugurējā loga tīrītāja un skalotāja lietošana (183 lpp.)
- Apskalošanas šķīduma iepildīšana (677 lpp.)

- Tīrītāja slotiņu iestatīšana apkopes pozīcijā (676 lpp.)
- Vējstikla tīrītāja slotiņu nomaiņa (675 lpp.)
- Tīrītāja slotiņas nomaiņa, aizmugurējais logs (674 lpp.)
- Vējstikla tīrītāju lietošana (180 lpp.)

## Vējstikla un priekšējo lukturu skalotāju lietošana

Vējstikla un priekšējo lukturu apskalošanas funkcija ir paredzēta vējstikla un priekšējo lukturu tīrīšanai. Vējstikla un priekšējo lukturu apskalošanas funkcija ieslēdz, izmantojot labo svirslēdzi.

## Vējstikla un priekšējo lukturu skalotāju ieslēgšana



Mazgāšanas funkcija, labās puses svirslēdzis.

- Lai iedarbinātu vējstikla un priekšējo lukturu mazgātājus, pārvietojiet labās puses svirslēdzi uz priekšu stūres virzienā.
  - > Vējstikla tīrītāji veiks vēl vairākus vāzienus pēc sviras atbrīvošanas.

**! SVARĪGI**

Neaktivizējiet skalotāja sistēmu, kad tā ir sasalusi vai skalotāja tvertne ir tukša, pretējā gadījumā pastāv sūkņa sabojāšanas risks.

**Priekšējo lukturu mazgāšana\***

Lai taupītu mazgāšanas šķidrums, priekšējie lukturi tiek automātiski apskaloti pēc iepriekšnoteikta laika intervāla, kad priekšējie lukturi ir ieslēgti.

**Samazināta apskalošana**

Ja tvertnē ir atlicis tikai aptuveni 1 litrs (1 qt) mazgāšanas šķidrums un vadītāja displejā tiek rādīts ziņojums **Stiklu skaloš. šķidr. Zems līmenis, uzpildiet** kopā ar simbolu , tad mazgāšanas šķidrums padeve priekšējiem lukturiem tiek izslēgta. Tas tiek darīts, jo vējstikla tīrīšanai un redzamībai pa to ir augstāka prioritāte. Priekšējie lukturi tiek mazgāti, tikai ja ir ieslēgti tālās vai tuvās gaismas lukturi.

**Saistītā informācija**

- Lietus sensora lietošana (181 lpp.)
- Aizmugurējā loga automātiska tīrīšana, braucot atpakaļgaitā (184 lpp.)
- Logu tīrītāja slotiņas un mazgāšanas šķidrums (179 lpp.)
- Lietus sensora atmiņas funkcijas lietošana (182 lpp.)

- Aizmugurējā loga tīrītāja un skalotāja lietošana (183 lpp.)
- Apskalošanas šķidruma iepildīšana (677 lpp.)
- Tīrītāja slotiņu iestatīšana apkopes pozīcijā (676 lpp.)
- Vējstikla tīrītāja slotiņu nomaiņa (675 lpp.)
- Tīrītāja slotiņas nomaiņa, aizmugurējais logs (674 lpp.)
- Vējstikla tīrītāju lietošana (180 lpp.)

**Aizmugurējā loga tīrītāja un skalotāja lietošana**



Aizmugurējā loga apskalošais un tīrītājs ir izstrādāts tā, lai tīrītu aizmugurējo logu. Izmantojot stūres labās puses svirslēdzi, var sākt mazgāšanu/tīrīšanu un mainīt iestatījumus.

**Aizmugurējā loga tīrītāja un apskalošā aktivizēšana****i PIEZĪME**

Aizmugurējā stikla tīrītājs ir aprīkots ar motora pārkaršanas aizsardzības sistēmu, kas to izslēdz, ja tas pārkarst. Pēc atdzišanas perioda aizmugurējā stikla tīrītājs atkal darbojas.

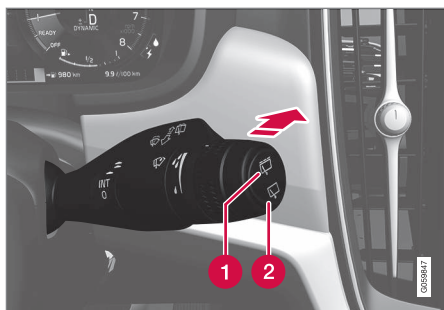



- 1 Atlasiet , lai aizmugurējam logam veiktu regulāras tīrīšanas darbību.
  - 2 Atlasiet , lai aizmugurējam logam veiktu nepārtrauktas tīrīšanas darbību.
- Pārvietojiet stūres labajā pusē esošo svirslēdzi uz priekšu, lai sāktu skalot un tīrīt aizmugurējo logu.

### Saistītā informācija

- Lietus sensora lietošana (181 lpp.)
- Vējstikla un priekšējo lukturu skalotāju lietošana (182 lpp.)
- Aizmugurējā loga automātiska tīrīšana, braucot atpakaļgaitā (184 lpp.)
- Lietus sensora atmiņas funkcijas lietošana (182 lpp.)
- Logu tīrītāja slotiņas un mazgāšanas šķīdums (179 lpp.)

- Apskalošanas šķīduma iepildīšana (677 lpp.)
- Tīrītāja slotiņu iestatīšana apkopes pozīcijā (676 lpp.)
- Vējstikla tīrītāja slotiņu nomainīšana (675 lpp.)
- Tīrītāja slotiņas nomainīšana, aizmugurējais logs (674 lpp.)
- Vējstikla tīrītāju lietošana (180 lpp.)

### Aizmugurējā loga automātiska tīrīšana, braucot atpakaļgaitā

Ieslēdzot atpakaļgaitas pārnesumu, kamēr vējstikla tīrītāji ir ieslēgti, tiek aktivizēta aizmugurējā loga tīrīšana. Šī funkcija tiek apturēta, kad tiek izslēgts atpakaļgaitas pārnesums.

1. Vidējā displeja augšējā skatā nospiediet **lestatījumi**.
2. Nospiediet **My Car** → **Vējstikla tīrītājs**.
3. Atlasiet **Autom. aizm. stikla tīrīšana**, lai aktivizētu/deaktivizētu stiklu tīrīšanu atpakaļgaitas manevra laikā.

Ja aizmugurējā stikla tīrītājs jau darbojas ar nemainīgu ātrumu, pēc atpakaļgaitas pārnesuma ieslēgšanas nav nekādu pārmaiņu.

### Saistītā informācija

- Lietus sensora lietošana (181 lpp.)
- Vējstikla un priekšējo lukturu skalotāju lietošana (182 lpp.)
- Logu tīrītāja slotiņas un mazgāšanas šķīdums (179 lpp.)
- Lietus sensora atmiņas funkcijas lietošana (182 lpp.)
- Aizmugurējā loga tīrītāja un skalotāja lietošana (183 lpp.)
- Apskalošanas šķīduma iepildīšana (677 lpp.)

- Tīrītāja slotiņu iestatīšana apkopes pozīcijā (676 lpp.)
- Vējstikla tīrītāja slotiņu nomaiņa (675 lpp.)
- Tīrītāja slotiņas nomaiņa, aizmugurējais logs (674 lpp.)
- Vējstikla tīrītāju lietošana (180 lpp.)





SĒDEKĻI UN STŪRE

## Manuāli vadāmi priekšējie sēdekļi

Automašīnas priekšējiem sēdekļiem ir dažādas iestatījumu opcijas, lai uzlabotu komfortu.

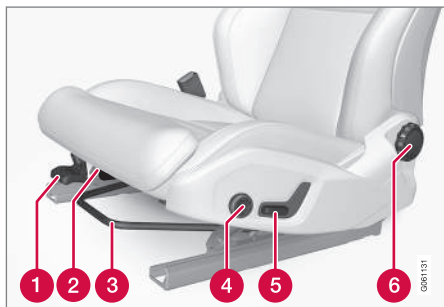

- 1 Sēdekļa polsterējuma priekšējo malu var pacelt/nolaist\*, veicot sūkņējošas kustības uz augšu/uz leju.<sup>1</sup>
- 2 Mainiet sēdekļa sēdvirsmas garumu\*, pavelkot sviru uz augšu un ar roku pārvietojot sēdekļa sēdvirsmu uz priekšu/atpakaļ.
- 3 Sēdekļus var pārvietot uz priekšu/atpakaļ, paceļot rokturi un noregulējot attālumu līdz stūrei un pedāļiem. Pārbaudiet, vai sēdekļis ir nofiksējies pēc pozīcijas izmaiņš.

- 4 Gurnu atbalstu\* var mainīt, nospiežot taustiņu virzienā uz augšu/uz leju/uz priekšu/atpakaļ<sup>2</sup>.
- 5 Sēdekli var pacelt/nolaist, regulējot vadības ierīci uz augšu/uz leju.
- 6 Atzveltnes slīpumu var mainīt, pagriežot vadības slēdzi.

### ⚠ BRĪDINĀJUMS

Noregulējiet vadītāja sēdekli, pirms sākt braukšanu - nekādā gadījumā nedariet to braukšanas laikā. Pārliecinieties, ka sēdekļis ir nofiksēts, lai nesavainotos straujas bremzēšanas vai negadījuma laikā.

### Saistītā informācija

- Elektriski vadāmi priekšējie sēdekļi\* (189 lpp.)
- Elektriski vadāmā priekšējā sēdekļa regulēšana\* (189 lpp.)
- Sēdekļa, sānu spoguļu un vējstikla displeja pozīcijas saglabāšana\* (190 lpp.)
- Saglabātas sēdekļa, sānu spoguļu un vējstikla displeja pozīcijas lietošana\* (191 lpp.)
- Masāžas iestatījumu regulēšana\* priekšējam sēdeklim (193 lpp.)

- Priekšējā sēdekļa sēdvirsmas garuma regulēšana\* (194 lpp.)
- Priekšējā sēdekļa masāžas iestatījumi\* (192 lpp.)
- Priekšējo sēdekļu sānu atbalsta regulēšana\* (195 lpp.)
- Priekšējo sēdekļu gurnu atbalsta regulēšana\* (196 lpp.)
- Blakussēdētāja sēdekļa regulēšana vadītāja sēdekli\* (198 lpp.)

<sup>1</sup> Attiecas tikai uz vadītāja sēdekli.

<sup>2</sup> Attiecas uz četrvirzienu gurnu atbalstiem\*. Divvirzienu gurnu atbalstus\* var regulēt uz priekšu/atpakaļ.

## Elektriski vadāmi priekšējie sēdekļi\*

Automašīnas priekšējiem sēdekļiem ir dažādas iestatījumu opcijas, lai uzlabotu komfortu. Elektriski vadāmo sēdekli var pārvietot uz priekšu/atpakaļ un uz augšu/uz leju. Sēdekļa sēdvirsmas priekšējo malu var pacelt/nolaist, kā arī noregulēt tās garumu\*. Var mainīt atzveltnes leņķi. Gurnu atbalstu\* var regulēt uz augšu/uz leju/uz priekšu/atpakaļ.<sup>3</sup>

Sēdekļus var iestatīt, kad dzinējs darbojas, un noteiktu laiku pēc durvju atslēgšanas, kad dzinējs nedarbojas. Regulēšanu var veikt arī kādu laiku pēc dzinēja izslēgšanas.

### ! SVARĪGI

Elektriski regulējamiem sēdekļiem ir aizsardzība pret pārslodzi, kas nostrādā, ja kāda sēdekļa kustību bloķē kāds objekts. Ja tā notiek, noņemiet objektu un vēlreiz mēģiniet pārvietot sēdekli.

## Saistītā informācija

- Manuāli vadāmi priekšējie sēdekļi (188 lpp.)
- Elektriski vadāmā priekšējā sēdekļa regulēšana\* (189 lpp.)

- Sēdekļa, sānu spoguļu un vējstikla displeja pozīcijas saglabāšana\* (190 lpp.)
- Saglabātas sēdekļa, sānu spoguļu un vējstikla displeja pozīcijas lietošana\* (191 lpp.)
- Masāžas iestatījumu regulēšana\* priekšējam sēdeklim (193 lpp.)
- Priekšējā sēdekļa sēdvirsmas garuma regulēšana\* (194 lpp.)
- Priekšējā sēdekļa masāžas iestatījumi\* (192 lpp.)
- Priekšējo sēdekļu sānu atbalsta regulēšana\* (195 lpp.)
- Priekšējo sēdekļu gurnu atbalsta regulēšana\* (196 lpp.)
- Blakussēdētāja sēdekļa regulēšana vadītāja sēdekļī\* (198 lpp.)

## Elektriski vadāmā priekšējā sēdekļa regulēšana\*

Iestatiet vēlamo sēdēšanas pozīciju, izmantojot vadības slēdzi uz priekšējā sēdekļa sēdvirsmas. Lai iestatītu dažādās komforta funkcijas, pagrieziet daudzfunkcionālo vadības slēdzi<sup>4</sup> uz augšu/uz leju.

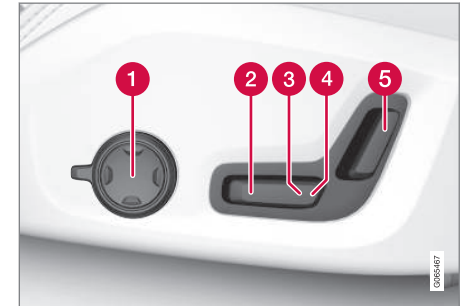

Ilustrācijā redzami vadības slēdži automašīnai ar četrvirzienu gurnu atbalstu\*. Automašīnās ar divvirzienu gurnu atbalstu\* nav pagriežama daudzfunkcionāla vadības slēdža.

- 1 Automašīnās ar četrvirzienu gurnu atbalstu\* pagrieziet daudzfunkcionālo vadības slēdzi<sup>4</sup> uz augšu/uz leju, lai iestatītu dažādas komforta funkcijas. Automašīnās ar divvirzienu gurnu atbalstu\* izman-

<sup>3</sup> Attiecas uz četrvirzienu gurnu atbalstiem\*. Divvirzienu gurnu atbalstus\* var regulēt uz priekšu/atpakaļ.

<sup>4</sup> Nav pieejams automašīnās ar divvirzienu gurnu atbalstu\*.



tojiet apaļo pogu, lai noregulētu gurnu atbalstu uz priekšu/atpakaļ.

- 2 Sēdekļa polsterējuma priekšējo malu var pacelt/nolaist, pārvietojot vadības ierīci uz augšu/uz leju.
- 3 Sēdekli var pacelt/nolaist, regulējot vadības ierīci uz augšu/uz leju.
- 4 Sēdekli var pārvietot uz priekšu/atpakaļ, regulējot vadības ierīci uz priekšu/atpakaļ.
- 5 Atzveltnes slīpumu var mainīt, regulējot vadības ierīci uz priekšu/atpakaļ.

Vienlaikus var veikt tikai vienu kustību (uz priekšu/atpakaļ/uz augšu/uz leju).

Priekšējo sēdekļu atzveltnes nevar pieliekt pilnīgi uz priekšu.

### Saistītā informācija

- Manuāli vadāmi priekšējie sēdekļi (188 lpp.)
- Elektriski vadāmi priekšējie sēdekļi\* (189 lpp.)
- Sēdekļa, sānu spoguļu un vējstikla displeja pozīcijas saglabāšana\* (190 lpp.)
- Saglabātas sēdekļa, sānu spoguļu un vējstikla displeja pozīcijas lietošana\* (191 lpp.)
- Masāžas iestatījumu regulēšana\* priekšējam sēdeklim (193 lpp.)
- Priekšējā sēdekļa sēdvirsmas garuma regulēšana\* (194 lpp.)

- Priekšējā sēdekļa masāžas iestatījumi\* (192 lpp.)
- Priekšējo sēdekļu sānu atbalsta regulēšana\* (195 lpp.)
- Priekšējo sēdekļu gurnu atbalsta regulēšana\* (196 lpp.)
- Blakussēdētāja sēdekļa regulēšana vadītāja sēdekli\* (198 lpp.)

### Sēdekļa, sānu spoguļu un vējstikla displeja pozīcijas saglabāšana\*

Elektriski regulējamā sēdekļa\*, sānu spoguļu un vējstikla displeja\* pozīciju var saglabāt atmiņas taustiņos.

Saglabājiet elektriski regulējamā sēdekļa\*, sānu spoguļu un vējstikla displeja\* divas dažādas pozīcijas, izmantojot atmiņas taustiņus. Taustiņi atrodas vienu vai abu priekšējo durvju iekšpusē\*.

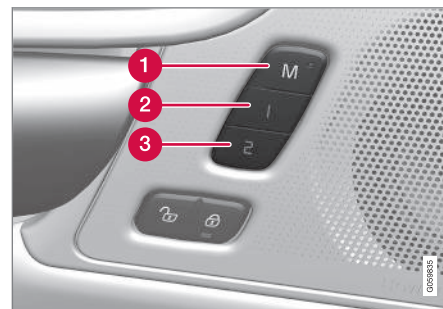

- 1 Taustiņš **M** iestatījumu saglabāšanai.
- 2 Atmiņas taustiņš.
- 3 Atmiņas taustiņš.

### Pozīcijas saglabāšana

1. Noregulējiet sēdekli, sānu spoguļus un augšējo displeju vēlamajā pozīcijā.

2. Nospiediet un turiet pogu **M**. Pogā iede-gas indikators.
3. Trīs sekunžu laikā nospiediet un turiet taustiņu **1** vai **2**.
  - > Kad pozīcija ir saglabāta izvēlētajā atmiņas taustiņā, ir dzirdams skaņas signāls un nodziest taustiņa **M** gaismas indikators.

Ja trīs sekunžu laikā netiek nospiests neviens no atmiņas taustiņiem, taustiņš **M** nodziest un iestatījumi netiek saglabāti.

Pirms var iestatīt jaunu atmiņas pozīciju, ir jānoregulē sēdekļi, sānu spoguļi vai vējstikla displejs.

### **i** PIEZĪME

Lai saglabātās pozīcijas darbotos, visi vadītāju profili ir jāiestata režīmā **Aizsargāt profilu**.

### Saistītā informācija

- Manuāli vadāmi priekšējie sēdekļi (188 lpp.)
- Elektriski vadāmi priekšējie sēdekļi\* (189 lpp.)
- Elektriski vadāmā priekšējā sēdekļa regulēšana\* (189 lpp.)
- Saglabātas sēdekļa, sānu spoguļu un vējstikla displeja pozīcijas lietošana\* (191 lpp.)
- Masāžas iestatījumu regulēšana\* priekšējam sēdeklim (193 lpp.)
- Priekšējā sēdekļa sēdvirsmas garuma regulēšana\* (194 lpp.)
- Priekšējā sēdekļa masāžas iestatījumi\* (192 lpp.)
- Priekšējo sēdekļu sānu atbalsta regulēšana\* (195 lpp.)
- Priekšējo sēdekļu gurnu atbalsta regulēšana\* (196 lpp.)
- Blakussēdētāja sēdekļa regulēšana vadītāja sēdekli\* (198 lpp.)
- Sānu spoguļu sasvēršanas regulēšana (173 lpp.)
- Vējstikla displeja iestatījumi\* (144 lpp.)
- Vadītāja profila aizsardzība (138 lpp.)

## Saglabātas sēdekļa, sānu spoguļu un vējstikla displeja pozīcijas lietošana\*

Ja ir saglabātas elektriski regulējamā sēdekļa\*, sānu spoguļu un vējstikla displeja\* pozīcijas, tās var aktivizēt, izmantojot atmiņas taustiņus.

### Saglabāto iestatījumu izmantošana

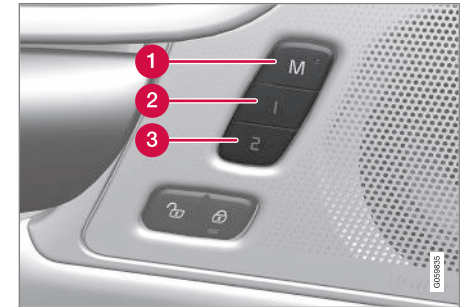

Saglabāto iestatījumu var lietot, gan tad, kad priekšējās durvis ir atvērtas, gan tad, kad tās ir aizvērtas:

### Atvērtas priekšējās durvis

- Īsi nospiediet vienu no atmiņas taustiņiem **1** (2) vai **2** (3). Elektriski regulējamais sēdekļi, sānu spoguļi un vējstikla displejs pārvietojas un apstājas pozīcijās, kas saglabātas izvēlētajā atmiņas taustiņā.



### « Aizvērtas priekšējās durvis

- Nospiediet un turiet vienu no atmiņas taustiņiem **1** (2) vai **2** (3), līdz sēdekļis, sānu spoguļi un vējstikla displejs apstājas pozīcijās, kas saglabātas izvēlētajā atmiņas taustiņā.

Atlaižot atmiņas taustiņu, sēdekļa, sānu spoguļu un augšējā displeja kustība apstājas.

### **BRĪDINĀJUMS**

- Tā kā vadītāja sēdekli var regulēt, kamēr aizdedze ir izslēgta, automašīnā nedrīkst atrasties nepieskatīti bērni.
- Sēdekļa kustību var jebkurā laikā APTURĒT, nospiežot jebkuru sēdekļa elektriskās vadības paneļa taustiņu.
- Neregulējiet sēdekli braukšanas laikā.
- Pārliecinieties, ka sēdekļu regulēšanas laikā zem tiem nekas neatrodas.

### **i PIEZĪME**

Lai saglabātās pozīcijas darbotos, visi vadītāju profili ir jāiestata režīmā **Aizsargāt profilu**.

### Saistītā informācija

- Manuāli vadāmi priekšējie sēdekļi (188 lpp.)
- Elektriski vadāmi priekšējie sēdekļi\* (189 lpp.)
- Elektriski vadāmā priekšējā sēdekļa regulēšana\* (189 lpp.)
- Sēdekļa, sānu spoguļu un vējstikla displeja pozīcijas saglabāšana\* (190 lpp.)
- Masāžas iestatījumu regulēšana\* priekšējam sēdeklim (193 lpp.)
- Priekšējā sēdekļa sēdvirsmas garuma regulēšana\* (194 lpp.)
- Priekšējā sēdekļa masāžas iestatījumi\* (192 lpp.)
- Priekšējo sēdekļu sānu atbalsta regulēšana\* (195 lpp.)
- Priekšējo sēdekļu gurnu atbalsta regulēšana\* (196 lpp.)
- Blakussēdētāja sēdekļa regulēšana vadītāja sēdekli\* (198 lpp.)
- Sānu spoguļu sasvēršanas regulēšana (173 lpp.)
- Vējstikla displeja iestatījumi\* (144 lpp.)

### Priekšējā sēdekļa masāžas iestatījumi\*

Iestatījumus var mainīt gan ar daudzfunkcionālo vadības slēdzi sēdekļa sānos, gan centrālajā displejā. Dažādie iestatījumi ir redzami vidējā displejā.



Daudzfunkcionālais vadības slēdzis, atrodas sēdvietas sānos.

### Masāžas iestatījumi

Ir pieejamas šādas masāžas iestatījumu opcijas:

- **Ieslēgt/Izslēgts:** atlasiet **Ieslēgt/Izslēgts**, lai ieslēgtu/izslēgtu masāžas funkciju.
- **Programs 1-5:** ir pieejamas 5 iepriekš iestatītas masāžas programmas. Izvēlieties **Viļņojoša, Soļojoša, Papildu, Gurnu vai Plecu**.

- **Intensitāte:** atlasiet **Zems**, **Normāls** vai **Augsts**.
- **Ātrums:** atlasiet **Lēni**, **Normāls** vai **Ātri**.

### Masāžas atsākšana

Masāžas funkcija tiek automātiski deaktivizēta pēc 20 minūtēm. Funkciju var atkārtoti aktivizēt manuāli.

- Centrālajā displejā pieskarieties **Restartēt**, lai atsāktu atlasīto masāžas programmu.
  - > Masāžas programma tiek sākta no sākuma. Ja nekāda darbība netiek veikta, ziņojums joprojām tiek rādīts augšējā skatā.

### Saistītā informācija

- Manuāli vadāmi priekšējie sēdekļi (188 lpp.)
- Elektriski vadāmi priekšējie sēdekļi\* (189 lpp.)
- Elektriski vadāmā priekšējā sēdekļa regulēšana\* (189 lpp.)
- Sēdekļa, sānu spoguļu un vējstikla displeja pozīcijas saglabāšana\* (190 lpp.)
- Saglabātas sēdekļa, sānu spoguļu un vējstikla displeja pozīcijas lietošana\* (191 lpp.)
- Masāžas iestatījumu regulēšana\* priekšējam sēdeklim (193 lpp.)

- Priekšējā sēdekļa sēdvirsmas garuma regulēšana\* (194 lpp.)
- Priekšējo sēdekļu sānu atbalsta regulēšana\* (195 lpp.)
- Priekšējo sēdekļu gurnu atbalsta regulēšana\* (196 lpp.)
- Blakussēdētāja sēdekļa regulēšana vadītāja sēdekli\* (198 lpp.)

### Masāžas iestatījumu regulēšana\* priekšējam sēdeklim

Iestatījumus var mainīt gan ar sēdekļa daudzfunkcionālo vadības slēdzi, gan vidējā displejā. Dažādie iestatījumi ir redzami vidējā displejā.

### Masāžas iestatījumu regulēšana priekšējam sēdeklim

Priekšējo sēdekļu atzveltnē ir masāžas funkcija. Masāžu veic gaisa polsterējums, un ir pieejami dažādi masāžas iestatījumi.

Masāžas funkciju var aktivizēt, tikai kad darbojas automašīnas dzinējs.

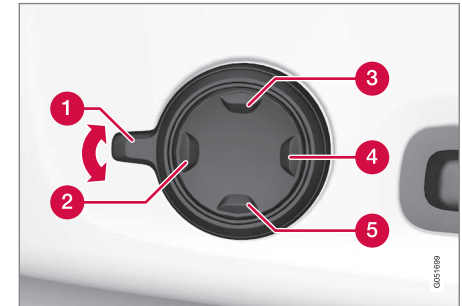

1. Aktivizējiet daudzfunkcionālo vadības slēdzi, pagriežot vadības slēdzi **1** uz augšu/uz leju. Centrālajā displejā būs redzams sēdekļa iestatījumu skats.



- ◀ 2. Sēdekļu iestatījumu skatā atlasiet **Masāža**.
3. Lai izvēlētos kādu no dažādajām masāžas funkcijām, atlasiet tās vai nu tieši centrālajā displejā, vai arī pārvietojot kursoru uz augšu/uz leju, izmantojot daudzfunkcionālā slēdža augšējo **3**/apakšējo **5** taustiņu. Atlasītās funkcijas iestatījumu var mainīt tieši centrālajā displejā, nospiežot bultiņas, vai ar daudzfunkcionālā slēdža priekšējo **2**/aizmugurējo **4** taustiņu.

### Saistītā informācija

- Manuāli vadāmi priekšējie sēdekļi (188 lpp.)
- Elektriski vadāmi priekšējie sēdekļi\* (189 lpp.)
- Elektriski vadāmā priekšējā sēdekļa regulēšana\* (189 lpp.)
- Sēdekļa, sānu spoguļu un vējstikla displeja pozīcijas saglabāšana\* (190 lpp.)
- Saglabātas sēdekļa, sānu spoguļu un vējstikla displeja pozīcijas lietošana\* (191 lpp.)
- Priekšējā sēdekļa sēdvirsmas garuma regulēšana\* (194 lpp.)
- Priekšējā sēdekļa masāžas iestatījumi\* (192 lpp.)
- Priekšējo sēdekļu sānu atbalsta regulēšana\* (195 lpp.)

- Priekšējo sēdekļu gurnu atbalsta regulēšana\* (196 lpp.)
- Blakussēdētāja sēdekļa regulēšana vadītāja sēdekli\* (198 lpp.)

### Priekšējā sēdekļa sēdvirsmas garuma regulēšana\*

Atkarībā no izvēlētā aprīkojuma līmeņa sēdekļa sēdvirsmas garumu regulē, izmantojot daudzfunkcionālo vadības slēdzi\* sēdekļa sēdvirsmas sānos vai arī izmantojot manuālo vadības ierīci sēdekļa sēdvirsmas priekšdaļā.

### Sēdekļa sēdvirsmas garuma regulēšana, izmantojot daudzfunkcionālo vadības slēdzi

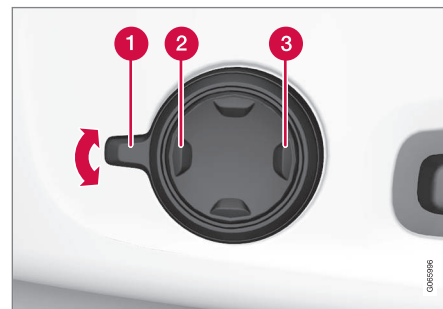

Daudzfunkcionālais vadības slēdzis, kas atrodas sēdekļa sēdvirsmas sānos.

1. Aktivizējiet daudzfunkcionālo vadības slēdzi, pagriežot vadības slēdzi **1** uz augšu/uz leju. Centrālajā displejā būs redzams sēdekļa iestatījumu skats.



## 2. Sēdekļu iestatījumu skatā atlasiet **Sēdv. pagarināš..**

- Nospiediet četrvirzienu pogas **2** priekšdaļu, lai pagarinātu sēdekļa sēdvirsmu.
- Nospiediet četrvirzienu pogas **3** aizmugurējo daļu, lai ievilktu sēdekļa sēdvirsmu.

## Sēdekļa sēdvirsmas garuma manuāla regulēšana

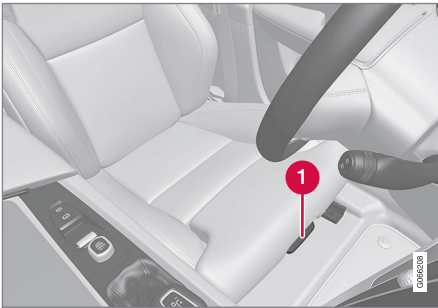

Vadības slēdzis sēdekļa sēdvirsmas regulēšanai.

1. Satveriet rokturi **1** sēdekļa priekšpusē un velciet uz augšu.
2. Noregulējiet sēdekļa sēdvirsmas garumu.
3. Atlaidiet rokturi un pārliecinieties, ka sēdekļa sēdvirsmas ir sasniegusi pareizo pozīciju.

## Saistītā informācija

- Manuāli vadāmi priekšējie sēdekļi (188 lpp.)
- Elektriski vadāmi priekšējie sēdekļi\* (189 lpp.)
- Elektriski vadāmā priekšējā sēdekļa regulēšana\* (189 lpp.)
- Sēdekļa, sānu spoguļu un vējstikla displeja pozīcijas saglabāšana\* (190 lpp.)
- Saglabātas sēdekļa, sānu spoguļu un vējstikla displeja pozīcijas lietošana\* (191 lpp.)
- Masāžas iestatījumu regulēšana\* priekšējam sēdeklim (193 lpp.)
- Priekšējā sēdekļa masāžas iestatījumi\* (192 lpp.)
- Priekšējo sēdekļu sānu atbalsta regulēšana\* (195 lpp.)
- Priekšējo sēdekļu gurnu atbalsta regulēšana\* (196 lpp.)
- Blakussēdētāja sēdekļa regulēšanas vadītāja sēdekli\* (198 lpp.)

## Priekšējo sēdekļu sānu atbalsta regulēšana\*

Uzlabojiet komfortu priekšējā sēdekli, noregulējot atzveltnes sānus.

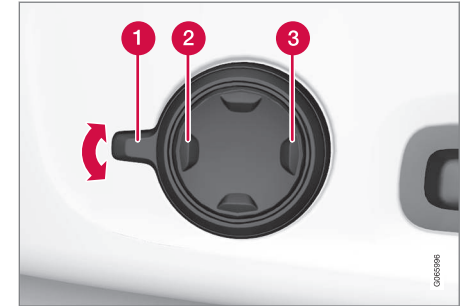

Daudzfunkcionālais vadības slēdzis, atrodas sēdvirsmas sānos.

Atzveltnes sānus var regulēt, lai nodrošinātu sānu atbalstu. Iestatījumus var mainīt gan ar sēdekļa daudzfunkcionālo vadības slēdzi, gan vidējā displejā. Dažādie iestatījumi ir redzami vidējā displejā.

Lai regulētu sānu atbalstu:

1. Aktivizējiet daudzfunkcionālo vadības slēdzi, pagriežot to uz augšu/uz leju **1**. Centrālajā displejā būs redzams sēdekļa iestatījumu skats.



- ◀ 2. Sēdekļu iestatījumu skatā atlasiet **Sānu paliktņi**.
- Nospiediet četrvirzienu pogas priekšdaļu, lai palielinātu sānu atbalstu **2**.
  - Nospiediet četrvirzienu pogas aizmugurējo daļu, lai samazinātu sānu atbalstu **3**.

### Saistītā informācija

- Manuāli vadāmi priekšējie sēdekļi (188 lpp.)
- Elektriski vadāmi priekšējie sēdekļi\* (189 lpp.)
- Elektriski vadāmā priekšējā sēdekļa regulēšana\* (189 lpp.)
- Sēdekļa, sānu spoguļu un vējstikla displeja pozīcijas saglabāšana\* (190 lpp.)
- Saglabātas sēdekļa, sānu spoguļu un vējstikla displeja pozīcijas lietošana\* (191 lpp.)
- Masāžas iestatījumu regulēšana\* priekšējam sēdeklim (193 lpp.)
- Priekšējā sēdekļa sēdvirsmas garuma regulēšana\* (194 lpp.)
- Priekšējā sēdekļa masāžas iestatījumi\* (192 lpp.)
- Priekšējo sēdekļu gurnu atbalsta regulēšana\* (196 lpp.)

- Blakussēdētāja sēdekļa regulēšana vadītāja sēdekli\* (198 lpp.)

### Priekšējo sēdekļu gurnu atbalsta regulēšana\*

Gurnu atbalstu regulē ar vadības slēdzi sēdekļa sēdvirsmas sānos.



Daudzfunkcionāls vadības slēdzis automašīnās ar četrvirzienu gurnu atbalstu\*.



Vadības slēdzis automašīnās ar divvirzienu gurnu atbalstu\*.

Automašīnās ar četrvirzienu gurnu atbalstu\* tā regulēšanai izmanto daudzfunkcionālo vadības slēdzi, savukārt automašīnās ar divvirzienu gurnu atbalstu\* to regulē ar apaļo pogu. Vadības slēdzis atrodas sēdvirsmas sānos. Atkarībā no izvēlēta aprīkojuma līmeņa gurnu atbalstu var regulēt uz priekšu/atpakaļ un uz augšu/uz leju (četrvirzienu gurnu atbalsts) vai uz priekšu/atpakaļ (divvirzienu gurnu atbalsts).

### Gurnu atbalsta regulēšana automašīnā, izmantojot četrvirzienu gurnu atbalstu

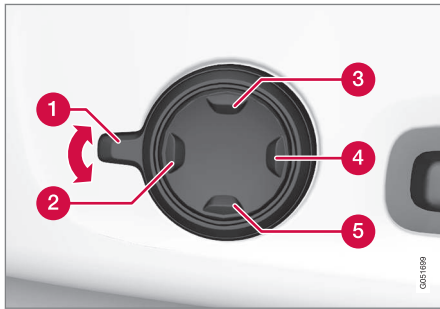

1. Aktivizējiet daudzfunkcionālo vadības slēdzi, pagriežot vadības slēdzi **1** uz augšu/uz leju. Centrālajā displejā būs redzams sēdekļa iestatījumu skats.

2. Sēdekļu iestatījumu skatā atlasiet **Gurnu**.

- Nospiediet apaļo pogu uz augšu **3**/uz leju **5**, lai pārvietotu gurnu atbalstu uz augšu/uz leju.
- Nospiediet pogas priekšdaļu **2**, lai palielinātu gurnu atbalstu.
- Nospiediet pogas aizmugurējo daļu **4**, lai samazinātu gurnu atbalstu.

### Gurnu atbalsta regulēšana automašīnā, izmantojot divvirzienu gurnu atbalstu

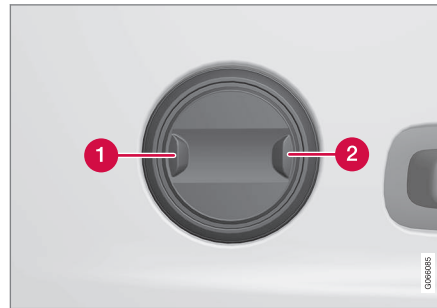

1. Nospiediet apaļās pogas priekšdaļu **1**, lai palielinātu gurnu atbalstu.
2. Nospiediet apaļās pogas aizmugurējo daļu **2**, lai samazinātu gurnu atbalstu.

### Saistītā informācija

- Manuāli vadāmi priekšējie sēdekļi (188 lpp.)
- Elektriski vadāmi priekšējie sēdekļi\* (189 lpp.)
- Elektriski vadāmā priekšējā sēdekļa regulēšana\* (189 lpp.)
- Sēdekļa, sānu spoguļu un vējstikla displeja pozīcijas saglabāšana\* (190 lpp.)
- Saglabātas sēdekļa, sānu spoguļu un vējstikla displeja pozīcijas lietošana\* (191 lpp.)
- Masāžas iestatījumu regulēšana\* priekšējam sēdeklim (193 lpp.)
- Priekšējā sēdekļa sēdvirsmas garuma regulēšana\* (194 lpp.)
- Priekšējā sēdekļa masāžas iestatījumi\* (192 lpp.)
- Priekšējo sēdekļu sānu atbalsta regulēšana\* (195 lpp.)
- Blakussēdētāja sēdekļa regulēšana vadītāja sēdekli\* (198 lpp.)

### Blakussēdētāja sēdekļa regulēšana vadītāja sēdekļī\*

Priekšējā pasažiera sēdekli var regulēt no vadītāja sēdekļa.

#### Funkcijas aktivizēšana

Šo funkciju aktivizē, izmantojot funkciju skatu centrālajā displejā:



Nospiediet taustiņu **Pielāgot pasaž. sēdekli**, lai aktivizētu.

#### Regulēt blakussēdētāja sēdekli

Vadītājam jānoregulē blakussēdētāja sēdekli 10 sekunžu laikā pēc funkcijas aktivizēšanas. Ja šajā laika posmā netiek veikta regulēšana, funkcija tiek deaktivizēta.

Vadītājs regulē blakussēdētāja sēdekli, izmantojot vadītāja sēdekļa vadības ierīces:

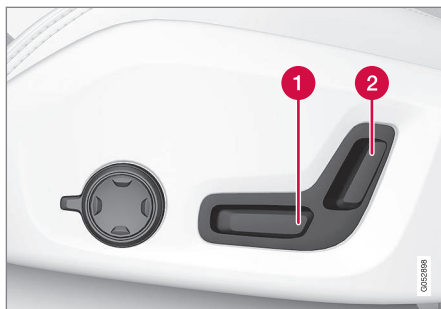

- 1 Blakussēdētāja sēdekli var pārvietot uz priekšu/atpakaļ, regulējot vadības ierīci uz priekšu/atpakaļ.
- 2 Blakussēdētāja sēdekļa atzveltnes slīpumu var mainīt, regulējot vadības ierīci uz priekšu/atpakaļ.

#### Saistītā informācija

- Manuāli vadāmi priekšējie sēdekļi (188 lpp.)
- Elektriski vadāmi priekšējie sēdekļi\* (189 lpp.)
- Elektriski vadāmā priekšējā sēdekļa regulēšana\* (189 lpp.)
- Sēdekļa, sānu spoguļu un vējstikla displeja pozīcijas saglabāšana\* (190 lpp.)
- Saglabātas sēdekļa, sānu spoguļu un vējstikla displeja pozīcijas lietošana\* (191 lpp.)

- Masāžas iestatījumu regulēšana\* priekšējam sēdeklim (193 lpp.)
- Priekšējā sēdekļa sēdvirsmas garuma regulēšana\* (194 lpp.)
- Priekšējā sēdekļa masāžas iestatījumi\* (192 lpp.)
- Priekšējo sēdekļu sānu atbalsta regulēšana\* (195 lpp.)
- Priekšējo sēdekļu gurnu atbalsta regulēšana\* (196 lpp.)

## Atzveltnu ielocīšana aizmugurējā sēdekļī

Aizmugurējā sēdekļa atzveltnē ir sadalīta divās daļās. Abas daļas var atsevišķi nolocīt uz priekšu.

### ⚠ BRĪDINĀJUMS

- Pirms braukšanas sākšanas noregulējiet un nofiksējiet sēdekli. Regulējot sēdekli, ievērojiet piesardzību. Regulējot nekontrolēti vai nevērīgi, varat iespiest ādu.
- Iekraujot garus priekšmetus, tie vienmēr ir stingri jānostiprina, lai izvairītos no traumām un bojājumiem, strauji bremsējot.
- Iekraujot automašīnā bagāžu un to izkraujot, vienmēr izslēdziet dzinēju un ieslēdziet stāvbremzi.
- Automašīnai ar automātisko pārnesumkārbu iestatiet pārnesumu pārslēgu pozīcijā **P**, lai novērstu tās nejaušu izkustēšanos.

### ! SVARĪGI

Pirms noliekt uz leju atzveltni, pārliedzieties, ka uz aizmugures sēdekļa neatrodas nekādi priekšmeti. Arī drošības jostas nedrīkst būt piesprādzētas. Pretējā gadījumā pastāv risks sabojāt aizmugures sēdekļa polsterējumu.

### ! SVARĪGI

Pirms aizmugurējā sēdekļa atzveltnes nolocīšanas iebūvētā bērnu sēdekliša\* sēdvirsmā ir jābūt nolocītam sēdekli.

Pirms nolaist sēdekli, jāpaceļ vidējā sēdekļa elkoņbalsts\*.

Pirms nolocīšanas ir jāaizver gariem priekšmetiem paredzētā lūka aizmugurējā sēdekļī.

### i PIEZĪME

Lai līdz galam uz priekšu varētu nolocīt aizmugurējā sēdekļa atzveltnes, var nākties pabīdīt uz priekšu priekšējos sēdekļus un/vai noregulēt augstāk sēdekļu atzveltnes.

## Atzveltnes nolocīšana

Lai varētu nolocīt aizmugurējo sēdekli, automašīnai ir jāstāv un jābūt atvērtām vismaz vienām aizmugurējām durvīm.

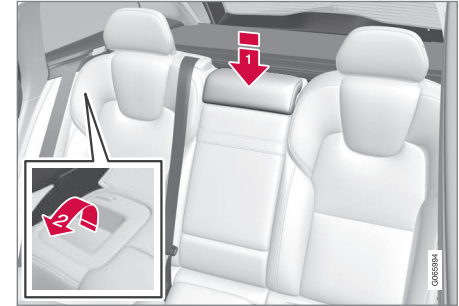

Pārliedzieties, ka aizmugurējā sēdekli nav pasažieru vai priekšmetu.

- 1) Manuāli nolaidiet vidējā sēdekļa galvas balstu.
- 2) Pavelciet uz priekšu rokturus, kas atrodas uz automašīnas kreisās un labās sēdekļa atzveltnes, lai nolocītu attiecīgi aizmugurējo sēdekļu kreiso un labo atzveltnes daļu.
3. Atzveltnē tiek atbloķēta un ir manuāli jānolaiž horizontālā pozīcijā.



### « Atzveltnes pacelšana

Atzveltnes pacelšana vertikālā stāvoklī ir jāveic manuāli:

1. Pārvietojiet atzveltņi uz augšu/atpakaļ.
2. Spiediet atzveltņi, līdz nostrādā fiksators.
3. Manuāli paceliet galvas balstus.
4. Vajadzības gadījumā paceliet vidējā sēdekļa galvas balstu.

#### **BRĪDINĀJUMS**

Kad atzveltne ir pacelta, sarkanajam indikatoram vajadzētu izzust. Ja tas joprojām ir redzams, atzveltne nav nofiksējusies vietā.

#### **BRĪDINĀJUMS**

Pārliecinieties, ka pēc atliekšanas aizmugurējā sēdekļa atzveltne un galvas balsti un kārtīgi nofiksēti.

Ārējo sēdekļu galvas balstiem vienmēr ir jābūt paceltiem, kad kādā no ārējiem sēdekļiem sēž pasažieri.

### Saistītā informācija

- Aizmugurējā sēdekļa galvas balstu regulēšana (200 lpp.)
- Privātā aizslēgšana (289 lpp.)
- Privātās aizslēgšanas aktivizēšana un deaktivizēšana (289 lpp.)

### Aizmugurējā sēdekļa galvas balstu regulēšana

Noregulējiet vidējā sēdekļa galvas balstu atbilstoši pasažiera augumam. Nolokiet ārējo sēdekļu galvas balstus\*, lai uzlabotu redzamību uz aizmuguri.

### Vidējā sēdekļa galvas balsta regulēšana

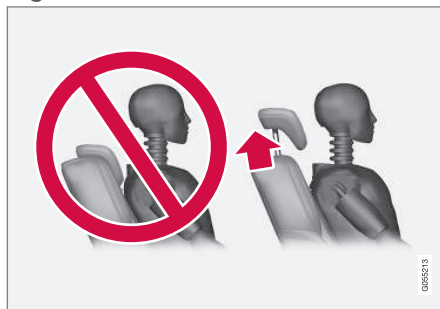

Vidējās sēdvietas galvas balsts jānoregulē atbilstoši pasažiera augumam tā, lai atbalstītu visu muguru un galvu, ja tas ir iespējams. Nepieciešamības gadījumā pārbīdiet to uz augšu manuāli.

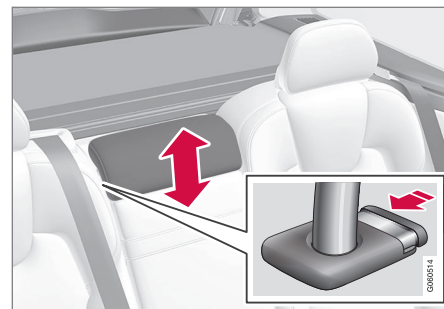

Lai nolaistu galvas balstu, jānospiež taustiņš (skatiet attēlu), vienlaikus uzmanīgi spiežot galvas balstu uz leju.

#### **BRĪDINĀJUMS**

Ja vidējās sēdvietā netiek lietota, tās galvas balstam jāatrodas viszemākajā pozīcijā. Ja vidējā sēdvietā tiek lietota, galvas balsts pareizi jānoregulē pasažiera augumā, lai tas atbalstītu visu pakausi, ja tas ir iespējams.

### Aizmugurējo ārējo sēdekļu galvas balstu nolocīšana centrālajā displejā\*

Ārējos galvas balstus var ievilk, izmantojot centrālā displeja funkciju skatu. Galvas balstus var nolaist aizdedzes pozīcijā **0**.



Nospiediet taustiņu **Nolocīt galvas balstu**, lai aktivizētu/deaktivizētu nolaišanas funkciju.

Manuāli bīdiet galvas balstu uz aizmuguri, līdz atskan klikšķis.

### **BRĪDINĀJUMS**

Ne nolaidiet ārējos galvas balstus, ja kādā no ārējām aizmugurējām sēdvietām atrodas pasažieri.

### **BRĪDINĀJUMS**

Pēc galvas balsta atliekšanas tas jānofiksē vietā.

## Aizmugurējo sēdekļu ārējo galvas balstu nolocīšana ar rokturiem

Automašīnās, kas aprīkotas ar elektroniski vadāmu nolocīšanas sistēmu\*, ārējo sēdekļu galvas balstus var nolocīt, izmantojot rokturus sēdekļa augšdaļā, skatiet attēlu 1. Ņemiet vērā, ka šādi tiek nolocītas arī atzveltnes. Ja ir jānoloka tikai galvas balsti, piemēram, lai uzlabotu redzamību, to var darīt no centrālā displeja\*. Automašīnās bez elektriskas nolocīšanas galvas balsti ir fiksēti.



## Saistītā informācija

- Atzveltnu ielocīšana aizmugurējā sēdekļi (199 lpp.)

## Vadības taustiņi uz stūres un skaņas signāls

Uz stūres atrodas skaņas signāla un, piemēram, vadītāja atbalsta sistēmu un balss atpazīšanas vadības slēdži.

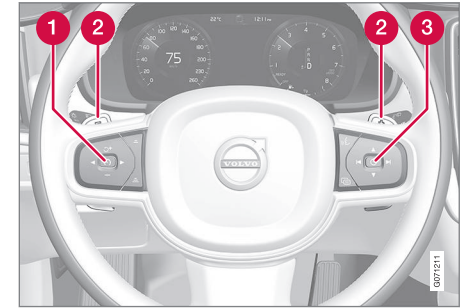

Stūres vadības tastatūra un vadības sviras\*.

- 1 Vadītāja atbalsta sistēmu vadības ierīces<sup>5</sup>
- 2 Vadības svira\* manuālai automātiskās pārnesumkārbas pārnesumu pārslēgšanai.
- 3 Vadības ierīces balss atpazīšanai un izvēlei, ziņojumu un tālruņa pārvaldībai.

### « Skaņas signāls



Skaņas signāls atrodas stūres centrā.

### Saistītā informācija

- Stūres bloķētājs (202 lpp.)
- Stūres regulēšana (202 lpp.)

### Stūres bloķētājs

Stūres bloķētājs apgrūrina automašīnas stūrēšanu, piemēram, ja tā ir nozagta. Kad stūre tiek bloķēta vai atbloķēta, var būt dzirdams mehānisks troksnis.

### Stūres bloķēšanas mehānisma aktivizēšana

Stūres bloķēšanas mehānisms tiek aktivizēts, aizslēdzot automašīnu no ārpusē un izslēdzot dzinēju. Ja automašīna netiek aizslēgta, stūres bloķēšanas mehānisms pēc brīža tiek automātiski aktivizēts.

### Stūres bloķēšanas mehānisma deaktivizēšana

Stūres bloķēšanas mehānismu var deaktivizēt, atslēdzot automašīnu no ārpusē. Ja automašīna nav aizslēgta, stūres bloķētājs tiek deaktivizēts, ja pasažieru salonā atrodas tālvadības atslēga un automašīna tiek iedarbināta.

### Saistītā informācija

- Vadības taustiņi un skaņas signāls (201 lpp.)
- Stūres regulēšana (202 lpp.)

### Stūres regulēšana

Stūri var noregulēt dažādās pozīcijās.

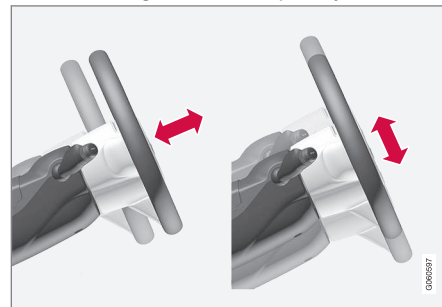

Stūrei var regulēt augstumu un dziļumu.

Stūri var regulēt dažādos veidos atkarībā no tā, vai automašīna ir aprīkota ar ceļu drošības gaisa spilvenu<sup>6</sup>.

### **BRĪDINĀJUMS**

Pirms braukšanas sākšanas noregulējiet un nofiksējiet stūri. Stūri nedrīkst regulēt braukšanas laikā.

Izmantojot no ātruma atkarīgo stūres pastiprinātāju, var regulēt stūrēšanas spēka līmeni. Stūres spēks tiek regulēts atbilstoši automašīnas ātrumam, lai nodrošinātu vadītājam labāku reakciju uz ceļa.

<sup>5</sup> Ātruma ierobežotājs, krūža kontrole, adaptīvā krūža kontrole\*, distances brīdinājums\* un Pilot Assist.

<sup>6</sup> Ar ceļu drošības gaisa spilvenu automašīna tiek aprīkota tikai dažos tirgos.



### Stūres regulēšana automašīnā ar ceļu drošības gaisa spilvenu

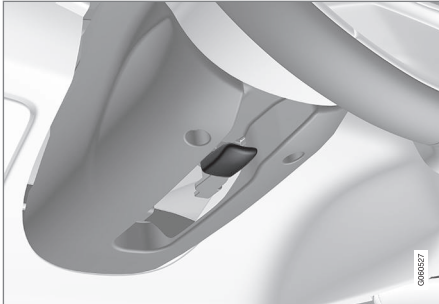

Stūres regulēšanas svira.

1. Pabīdiet sviru uz priekšu, lai atbrīvotu stūri.
2. Noregulējiet stūri stāvoklī, kas jums vislabāk piemērots.
3. Pavelciet sviru atpakaļ, lai nofiksētu stūri vietā. Ja sviru nevar pakustināt, spiežot sviru atpakaļ, vienlaicīgi nedaudz uzspiediet arī stūrei.

### Stūres regulēšana automašīnā bez ceļu drošības gaisa spilvena

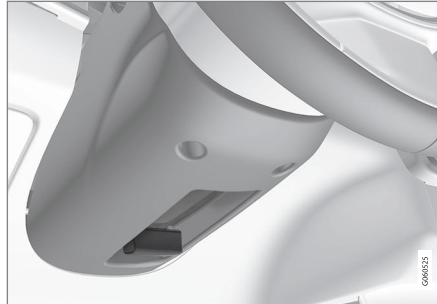

Stūres regulēšanas svira.

1. Pavelciet sviru atpakaļ, lai atbrīvotu stūri.
2. Noregulējiet stūri stāvoklī, kas jums vislabāk piemērots.
3. Pabīdiet sviru uz priekšu, lai nostiprinātu stūri. Ja sviru nevar pakustināt, spiežot sviru atpakaļ, vienlaicīgi nedaudz uzspiediet arī stūrei.

### Saistītā informācija

- Stūres bloķētājs (202 lpp.)
- Vadības taustiņi uz stūres un skaņas signāls (201 lpp.)
- Elektriski vadāmā priekšējā sēdekļa regulēšana\* (189 lpp.)



KLIMATA KONTROLE

### Klimata kontrole

Šis automobilis ir aprīkots ar elektronisko klimata kontroli. Klimatkontroles sistēma sistēma dzesē vai silda, kā arī sausina gaisu salonā.

Visas klimata kontroles funkcijas var vadīt vidējā displejā un izmantojot viduskonsoles taustiņus.

Dažas aizmugurējā sēdekļa funkcijas var vadīt arī ar klimata kontroles slēdžiem\* tuneļkonsoles aizmugurē.

### Saistītā informācija

- Klimata zonas (206 lpp.)
- Klimata kontrole — sensori (207 lpp.)
- Noteiktā temperatūra (207 lpp.)
- Klimata kontroles vadība ar balsis atpazīšanu (208 lpp.)
- Klimats stāvēšanas laikā\* (233 lpp.)
- Sildītājs\* (241 lpp.)
- Gaisa kvalitāte (209 lpp.)
- Gaisa plūsmas sadalījums (211 lpp.)
- Klimata kontroles vadības ierīces (217 lpp.)

### Klimata zonas

Klimata zonu skaits, kurās automašīna ir sadalīta, nosaka opcijas dažādas temperatūras iestatīšanai dažādām pasažieru salona daļām.

#### 2 zonu klimata sistēma

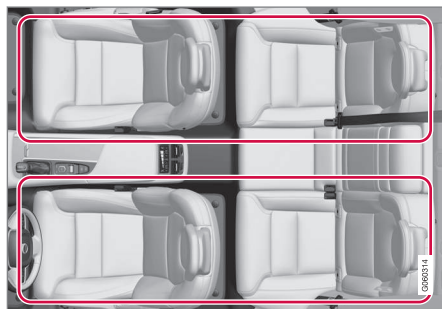

Klimata zonas ar 2 zonu klimata sistēmu.

2 zonu klimata sistēmā pasažieru salona temperatūru var iestatīt atsevišķi automašīnas kreisajai un labajai pusei.

#### 4 zonu klimata sistēma\*

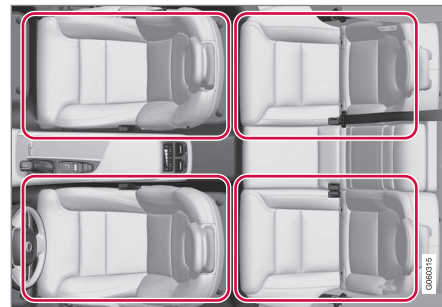

Klimata zonas ar 4 zonu klimata sistēmu.

4 zonu klimata sistēmā pasažieru salona temperatūru var iestatīt atsevišķi automašīnas kreisajai un labajai pusei gan priekšējiem, gan aizmugurējiem sēdekļiem.

### Saistītā informācija

- Klimata kontrole (206 lpp.)

## Klimata kontrole — sensori

Klimata kontroles sistēmai ir vairāki sensori, kas palīdz kontrolēt automašīnas klimatu.

### Sensoru atrašanās vieta

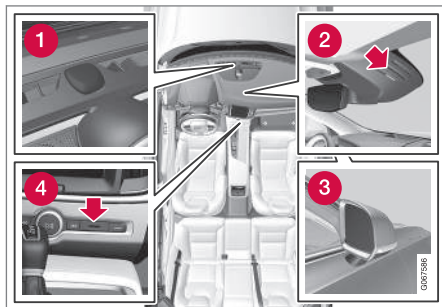

- 1 Saules sensors — instrumentu paneļa augšpusē.
- 2 Mitruma sensors — ietvarā pie salona atpakaļskata spoguļa.
- 3 Āra gaisa temperatūras sensors — labās puses sānu spogulī.
- 4 Pasažieru salona temperatūras salons — viduskonsolē pie fiziskajiem taustiņiem.

### **i** PIEZĪME

Neapklājiet un nenobloķējiet sensorus ar apģērbu vai citiem priekšmetiem.

Ja automašīna ir aprīkota ar Interior Air Quality System\*, tās klimata kontroles sistēmas gaisa ieplūdes atverē ir uzstādīts arī gaisa kvalitātes sensors.

### Saistītā informācija

- Klimata kontrole (206 lpp.)
- Interior Air Quality System\* (210 lpp.)

## Noteiktā temperatūra

Klimata kontroles sistēma regulē pasažieru salona klimatu, balstoties uz noteikto temperatūru, nevis faktisko temperatūru.

Pasažieru salonam izvēlētā temperatūra atbilst fiziskajām sajūtām, ko ietekmē pašreizējā apkārtējā gaisa temperatūra, gaisa ātrums, mitrums, saules iedarbība salonā un automašīnas ārpusē u.c.

Sistēmā iekļauts saules sensors, kas nosaka, no kuras puses salonā spīd saule. Tas nozīmē, ka temperatūra starp labās un kreisās puses gaisa ieplūdes atverēm var atšķirties, neskatoties uz to, ka abām pusēm iestatīta vienāda temperatūra.

### Saistītā informācija

- Klimata kontrole (206 lpp.)

## Klimata kontroles vadība ar balss atpazīšanu<sup>1</sup>

Klimata kontroles sistēmas balss vadības komandas ļauj, piemēram, mainīt temperatūru, aktivizēt sēdekļu apsildi\* vai mainīt ventilatora darbības līmeni.

Nospiediet  un izrunājiet vienu no šīm komandām:

- **"Climate"** — sāk dialogu par klimata kontroli un rāda komandu piemērus.
- **"Set temperature to X degrees"** — iestata vēlamo temperatūru.
- **"Raise temperature/Lower temperature"** — paaugstināt/pazemināt temperatūras iestatījumu par vienu soli.
- **"Sync temperature"** — sinhronizē visu automašīnas klimata zonu temperatūru ar vadītāja pusē iestatīto temperatūru.
- **"Air on feet"/"Air on body"** — atver vēlamo gaisa plūsmas atveri.
- **"Air on feet off"/"Air on body off"** — aizver vēlamo gaisa plūsmas atveri.
- **"Set fan to max"/"Turn off fan"** — maina gaisa plūsmu uz **Max/Off**.
- **"Raise fan speed/Lower fan speed"** — paaugstina/pazemina ventilatora darbības līmeni par vienu soli.
- **"Turn on auto"** — aktivizē automātisko klimata regulēšanu.
- **"Air condition on/Air condition off"** — aktivizē/deaktivizē gaisa kondicionētāju.
- **"Recirculation on/Recirculation off"** — aktivizē/deaktivizē gaisa cirkulāciju.
- **"Turn on defroster /Turn off defroster"** — aktivizē/deaktivizē logu un sānu spoguļu atkausēšanu.
- **"Turn on max defroster/Turn max defroster off"** — aktivizē/deaktivizē atkausētāju maksimālas darbības līmeni.
- **"Turn on electric defroster/Turn off electric defroster"** — aktivizē/deaktivizē vējstikla apsildi\*.
- **"Turn on rear defroster/Turn off rear defroster"** — aktivizē/deaktivizē aizmugurējā loga un sānu spoguļu apsildi.
- **"Turn steering wheel heat on/Turn steering wheel heat off"** — aktivizē/deaktivizē stūres apsildi\*.
- **"Raise steering wheel heat/Lower steering wheel heat"** — paaugstina/samazina stūres apsildes\* iestatījumu par vienu soli.
- **"Turn on seat heat/Turn off seat heat"** — aktivizē/deaktivizē sēdekļa apsildi\*.

- **"Raise seat heat/Lower seat heat"** — paaugstina/samazina sēdekļa apsildes\* iestatījumu par vienu soli.
- **"Turn on seat ventilation/Turn off seat ventilation"** — aktivizē/deaktivizē sēdekļu ventilāciju\*.
- **"Raise seat ventilation/Lower seat ventilation"** — paaugstina/samazina sēdekļa ventilācijas\* iestatījumu par vienu soli.

### PIEZĪME

Balss atpazīšana netiek atbalstīta visās sistēmas valodās. Valodas, kurās tā tiek atbalstīta, sistēmas valodu sarakstā ir izceltas ar simbolu . Plašāka informācija ir pieejama sadaļā par balss atpazīšanas iestatījumiem.

### Saistītā informācija

- Klimata kontrole (206 lpp.)
- Balss atpazīšana (145 lpp.)
- Balss atpazīšanas lietošana (146 lpp.)
- Balss atpazīšanas iestatījumi (150 lpp.)

<sup>1</sup> Attiecas uz dažu valstu tirgiem.

## Gaisa kvalitāte

Pasažieru salona izvēlētie materiāli un gaisa attīrīšanas sistēma nodrošina augstu salona gaisa kvalitāti.

### Pasažieru salonā izmantotie materiāli

Volvo pasažieru salona interjers ir veidots tā, lai būtu patīkams un ērts, arī cilvēkiem, kam ir kontaktalerģijas vai astma.

Ir izstrādāti pārbaudīti materiāli, lai samazinātu putekļu daudzumu pasažieru salonā, un tie atvieglo pasažieru salona tīrības uzturēšanu.

Paklāji gan salonā, gan bagāžas nodaļumā ir izņemami, tos ir viegli izņemt un iztīrīt.

Salona tīrīšanai lietojiet Volvo ieteiktos tīrīšanas līdzekļus un automašīnas kopšanas produktus.

### Gaisa attīrīšanas sistēma

Papildus pasažieru salona filtram automašīna ir aprīkota ar gaisa attīrīšanas sistēmu, kas palīdz pasažieru salonā uzturēt augstu gaisa kvalitāti.

### Saistītā informācija

- Klimata kontrole (206 lpp.)
- Clean Zone\* (209 lpp.)
- Clean Zone Interior Package\* (210 lpp.)
- Interior Air Quality System\* (210 lpp.)
- Pasažieru salona gaisa filtrs (211 lpp.)

## Clean Zone\*

Funkcija Clean Zone pārbauda un norāda, vai ir piepildījušies visi nosacījumi labai gaisa kvalitātei pasažieru salonā.

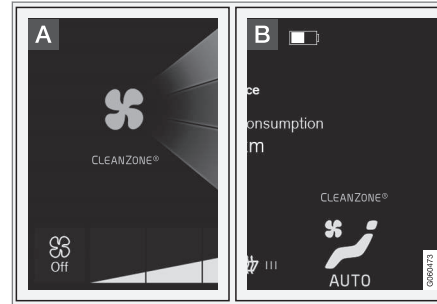

**A** Šis indikators ir redzams vidējā displeja klimata skatā.

**B** Šis indikators ir redzams klimata rindā, kad klimata skats nav atvērts.

Ja nosacījumi nav piepildījušies, teksts **Clean Zone** ir baltā krāsā. Ja visi nosacījumi ir piepildījušies, teksta krāsa mainās uz zilu.

Nosacījumi, kuriem ir jāpiepildās:

- Visas salona durvis un bagāžas nodaļējuma durvis ir aizvērtas.
- Visi sānu logi un panorāmas jumts\* ir aizvērti.
- Ir aktivizēta gaisa kvalitātes sistēma Interior Air Quality System\*.

- Ir aktivizēts ventilators.
- Ir deaktivizēta gaisa recirkulācija.

### **i** PIEZĪME

Clean Zone nenorāda, ka gaisa kvalitāte ir laba. Tas tikai norāda, ka ir sasniegti nosacījumi labai gaisa kvalitātei.

### Saistītā informācija

- Gaisa kvalitāte (209 lpp.)
- Clean Zone Interior Package\* (210 lpp.)
- Interior Air Quality System\* (210 lpp.)
- Pasažieru salona gaisa filtrs (211 lpp.)

### Clean Zone Interior Package\*

Clean Zone Interior Package (CZIP) ietver vairākas modifikācijas, kas nodrošina vēl lielāku pasažieru salona tīrību, piemēram, attiecībā uz alerģijas un astmu izraisošām vielām. Komplektā ietverts:

- Pastiprināta ventilatora darbība, kas nozīmē, ka ventilators sāk darboties pēc automašīnas atslēgšanas ar tālvadības pults atslēgu. Ventilators piepilda pasažieru salonu ar svaigu gaisu. Šī funkcija sāk darboties pēc vajadzības un tiek izslēgta automātiski pēc kāda laika, kad tiek atvērtas kādas no salona durvīm. Ventilatora darbības laiks tiek pakāpeniski samazināts, samazinoties nepieciešamībai, līdz automobilis kļūst 4 gadus vecs.
- Pilnībā automātiska gaisa kvalitātes sistēma Interior Air Quality System (IAQS).

#### Saistītā informācija

- Gaisa kvalitāte (209 lpp.)
- Clean Zone\* (209 lpp.)
- Interior Air Quality System\* (210 lpp.)
- Pasažieru salona gaisa filtrs (211 lpp.)

### Interior Air Quality System\*

Interior Air Quality System (IAQS) ir pilnīgi automātiska gaisa kvalitātes sistēma, kas atdala gāzes un daļiņas, lai samazinātu aromātu un piesārņojuma līmeņus pasažieru salonā.

IAQS ir daļa no Clean Zone Interior Package (CZIP), un tā attīra pasažieru salona gaisu no tādiem piemaisījumiem kā daļiņas, ogļūdeņraži, slāpekļa oksīdi un zemes līmeņa ozons.

Ja gaisa kvalitātes sensors konstatē, ka āra gaiss ir piesārņots, tiek aizvērta gaisa iepļūdes atvere un aktivizēta gaisa recirkulācija.

#### PIEZĪME

Gaisa kvalitātes sensoram vienmēr jābūt iespējamam, lai nodrošinātu pasažieru salonā vislabāko gaisa kvalitāti.

Auksta klimata zonās recirkulācijas funkcija ir ierobežota, lai novērstu aizsvīduma veidošanos.

Smidzināšanas laikā jāizmanto vējstikla, sānu logu un aizmugures loga atkausēšanas funkcija.

#### Saistītā informācija

- Gaisa kvalitātes sensora aktivizēšana un deaktivizēšana\* (211 lpp.)
- Gaisa kvalitāte (209 lpp.)
- Clean Zone\* (209 lpp.)

- Clean Zone Interior Package\* (210 lpp.)
- Pasažieru salona gaisa filtrs (211 lpp.)



## Gaisa kvalitātes sensora aktivizēšana un deaktivizēšana\*

Gaisa kvalitātes sensors ir daļa no pilnīgi automātiskās gaisa kvalitātes sistēmas Interior Air Quality System (IAQS).

Var iestatīt, vai gaisa kvalitātes sensoram jābūt aktivizētam/deaktivizētam

1. Vidējā displeja augšējā skatā nospiediet **Iestatījumi**.
2. Nospiediet **Klimats**.
3. Atlasiet **Gaisa kvalitātes sensors**, lai aktivizētu/deaktivizētu gaisa kvalitātes sensoru.

## Saistītā informācija

- Interior Air Quality System\* (210 lpp.)

## Pasažieru salona gaisa filtrs

Viss automašīnas pasažieru salonā ienākošais gaiss tiek attīrīts filtrā.

### Pasažieru salona filtra nomaiņa

Lai klimata kontroles sistēma darbotos efektīvi, ir pēc regulāriem intervāliem jāmaina tās filtrs. Ieteicamie maiņas intervāli atrodami Volvo apkopes programmā. Ja automobilis tiek ekspluatēts nopietni piesārņotā apkārtējā vidē, var būt nepieciešams filtru nomainīt daudz biežāk.

### **i** PIEZĪME

Ir dažādu veidu pasažieru salona filtri. Pārliecinieties, ka ir uzstādīts pareizais filtrs.

## Saistītā informācija

- Gaisa kvalitāte (209 lpp.)
- Clean Zone\* (209 lpp.)
- Clean Zone Interior Package\* (210 lpp.)
- Interior Air Quality System\* (210 lpp.)

## Gaisa plūsmas sadalījums

Klimata kontroles sistēma sadala ieplūstošo gaisu uz vairākām dažādām ventilācijas atverēm salonā.

### Automātiska un manuāla gaisa sadale

Kad darbojas automātiski regulējamā klimata kontrole, gaisa plūsmas sadale notiek automātiski. Vajadzības gadījumā gaisa sadali var regulēt manuāli.

### Regulējamas ventilācijas atveres

Dažas no automašīnas ventilācijas atverēm ir regulējamas, kas nozīmē, ka varat atvērt/aizvērt ventilācijas atveri, lai orientētu gaisa plūsmu.

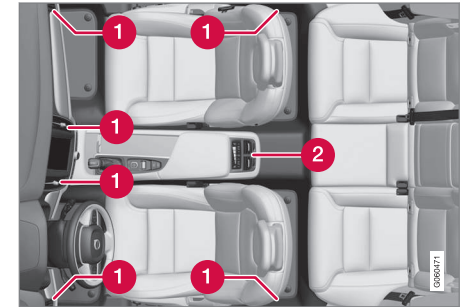

Regulējamo gaisa ieplūdes atveru atrašanās vieta pasažieru salonā.

- 1 Automašīnās ar 2 klimata zonām: četras gaisa ieplūdes atveres atrodas instrumentu panelī un vēl pa vienai – uz katra



« durvju statņa starp priekšējām un aizmugurējām durvīm.

- 2 Automašīnās ar 4 klimata zonām\*: vēl divas atrodas tuneļkonsoles aizmugurē.

### Saistītā informācija

- Klimata kontrole (206 lpp.)
- Gaisa plūsmas sadalījuma mainīšana (212 lpp.)
- Gaisa ieplūdes atveru atvēršana/aizvēršana un pagriešana (213 lpp.)
- Gaisa sadales opciju tabula (214 lpp.)

## Gaisa plūsmas sadalījuma mainīšana

Vajadzības gadījumā gaisa sadali var mainīt manuāli.



1. Atveriet klimata skatu centrālajā displejā, nospiežot simbolu klimata rindas vidū.

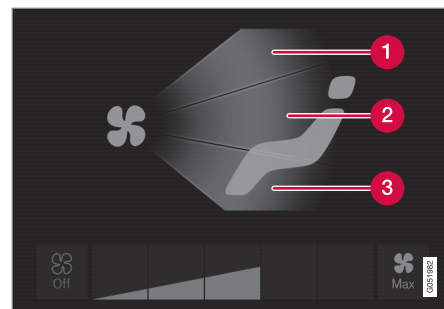

Gaisa sadales taustiņi klimata skatā.

- 1 Gaisa plūsmas sadale — vējstikla atkausētāja gaisa ieplūdes atveres
  - 2 Gaisa sadale — gaisa ieplūdes atveres instrumentu panelī un viduskonsolē
  - 3 Gaisa sadale — gaisa ieplūdes atveres grīdā
2. Nospiediet vienu vai vairākus gaisa sadales taustiņus, lai atvērtu/aizvērtu attiecīgo gaisa ieplūdes atveri.
    - > Gaisa sadale mainās, un taustiņi izgaismojas/nodziest.

### Saistītā informācija

- Gaisa plūsmas sadalījums (211 lpp.)
- Gaisa ieplūdes atveru atvēršana/aizvēršana un pagriešana (213 lpp.)
- Gaisa sadales opciju tabula (214 lpp.)

## Gaisa ieplūdes atveru atvēršana/ aizvēršana un pagriešana

Dažas pasažieru salona gaisa ieplūdes atveres var atvērt, aizvērt un pagriezt atsevišķi. Pavēršot automašīnas ārējās ventilācijas atveres pret sānu logiem, var mazināt aizsvīdumu.

Pavēršot automašīnas ārējās ventilācijas atveres uz iekšu, karstā laikā pasažieru salonā var panākt komfortablu vidi.

## Gaisa ieplūdes atveru atvēršana un aizvēršana

Ventilācijas atveres instrumentu panelī:

- Pagrieziet slēdzi ventilācijas atveres vidū, lai atvērtu/aizvērtu gaisa plūsmu no šīs ventilācijas atveres.

Gaisa plūsma ir maksimāla, kad marķējums uz slēdža ir vertikālā pozīcijā.

Ventilācijas atveres durvju balstos un tuneļkonsoles aizmugurē\*:

- Ritiniet iekškratu zem ventilācijas atveres, lai atvērtu/aizvērtu gaisa plūsmu no ventilācijas atveres.

Jo garākas ir uz iekškrata redzamās baltās līnijas, jo lielāka ir gaisa plūsma.

## Gaisa ieplūdes atveru pagriešana





- Horizontāli/vertikāli pārvietojiet sviru ventilācijas atveres vidū, lai virzītu gaisa plūsmu no ventilācijas atveres.





## Saistītā informācija

- Gaisa plūsmas sadalījums (211 lpp.)
- Gaisa plūsmas sadalījuma mainīšana (212 lpp.)
- Gaisa sadales opciju tabula (214 lpp.)

## Gaisa sadales opciju tabula

Vajadzības gadījumā gaisa sadali var mainīt manuāli. Iestatījumus var veikt šīm opcijām.

	Gaisa plūsmas sadalījums	Mērķis
	Ja visu gaisa sadales taustiņu atlase tiek atcelta manuālajā režīmā, klimata kontroles sistēma ieslēdz automātiski regulējamu klimata kontroli.	
	Galvenā gaisa plūsma no atkausētāja gaisa ieplūdes atverēm. Zināma gaisa daļa plūst no citām gaisa ieplūdes atverēm.	Novērš aizsvīšanu un apledojumu aukstā un mitrā laikā (lai to panāktu, ventilatora darbības līmenis nedrīkst būt zems).
	Galvenā gaisa plūsma no gaisa ieplūdes atverēm instrumentu panelī. Zināma gaisa daļa plūst no citām gaisa ieplūdes atverēm.	Nodrošina efektīvu dzesēšanu karstā laikā.
	Galvenā gaisa plūsma no gaisa ieplūdes atverēm pie grīdas. Zināma gaisa daļa plūst no citām gaisa ieplūdes atverēm.	Nodrošina karstā vai vēsā gaisa plūsmu uz grīdu.

	<b>Gaisa plūsmas sadalījums</b>	<b>Mērķis</b>
	Galvenā gaisa plūsma no atkausētāja un instrumentu paneļa gaisa ieplūdes atverēm. Zināma gaisa daļa plūst no citām gaisa ieplūdes atverēm.	Nodrošina komfortu karstā un sausā laikā.
	Galvenā gaisa plūsma no atkausētāja atverēm un gaisa ieplūdes atverēm pie grīdas. Zināma gaisa daļa plūst no citām gaisa ieplūdes atverēm.	Nodrošina komfortu un atkausēšanu aukstā un mitrā laikā.
	Galvenā gaisa plūsma no gaisa ieplūdes atverēm instrumentu panelī un pie grīdas. Zināma gaisa daļa plūst no citām gaisa ieplūdes atverēm.	Nodrošina komfortu saulainā, vēsā laikā.
	Galvenā gaisa plūsma no atkausētāja gaisa ieplūdes atverēm instrumentu panelī un pie grīdas.	Sniedz līdzsvarotu komfortu pasažieru salonā.

◀◀ **Saistītā informācija**

- Gaisa plūsmas sadalījums (211 lpp.)
- Gaisa ieplūdes atveru atvēršana/aizvēršana un pagriešana (213 lpp.)
- Gaisa plūsmas sadalījuma mainīšana (212 lpp.)

## Klimata kontroles vadības ierīces

Klimata kontroles sistēmas funkcijas var vadīt, izmantojot viduskonsoles fiziskos taustiņus, centrālo displeju un klimata paneli tuneļkonsoles aizmugurē\*.

### Fiziskie taustiņi viduskonsolē

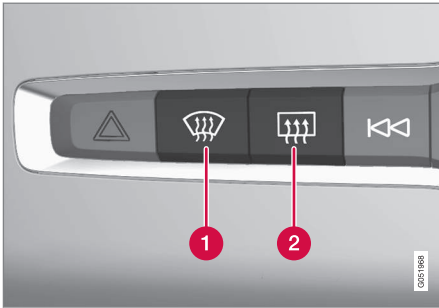

- 1 Vējstikla apsildes\* un maks. atkausētāja funkcijas taustiņš.
- 2 Aizmugurējā loga un sānu spoguļu apsildes taustiņš.

### Klimata rinda centrālajā displejā

Visbiežāk lietotās klimata funkcijas var regulēt klimata josla.

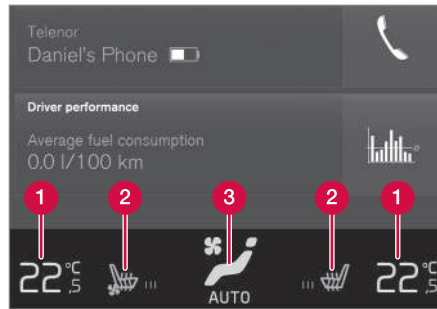

- 1 Temperatūras vadības ierīces vadītāja un pasažiera pusē.
- 2 Vadītāja un blakussēdētāja sēdekļa apsildes\* un ventilācijas\*, kā arī stūres apsildes\* vadības ierīces.
- 3 Taustiņš, kas ļauj atvērt klimata skatu. Taustiņa attēls norāda aktivizētos klimata iestatījumus.

### Klimata skats centrālajā displejā



Atveriet klimata skatu, nospiežot simbolu klimata rindas vidū.

Atkarībā no aprikojuma līmeņa klimata skats var būt sadalīts vairākās cilnēs. Starp cilnēm var pārslēgties, pārvelkot pa kreisi/pa labi vai nospiežot attiecīgo virsrakstu.

## Galvenās klimata kontroles funkcijas

Papildus klimata joslas funkcijām cilnē **Galvenais klimats** var regulēt arī citas galvenās klimata funkcijas.

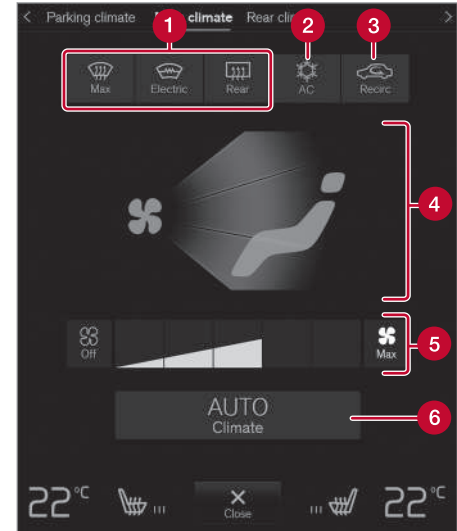

- 1 **Max, Elektrisks, Aizmugurē** — logu un sānu spoguļu atkausēšanas vadības ierīces.
- 2 **Kondic.** — gaisa kondicionētāja vadības ierīces.



- ◀ 3 **Recirkul.** — gaisa recirkulācijas vadības ierīces.
- 4 Gaisa sadales vadības ierīces.
- 5 Priekšējā sēdekļa ventilatora vadības slēdži<sup>2</sup>.
- 6 **AUTO** — automātiska klimata regulēšana.

### Aizmugurējā klimata kontrole\*

Visas aizmugurējā sēdekļa klimata funkcijas var regulēt cilnē **Aiz mugures klimats**.

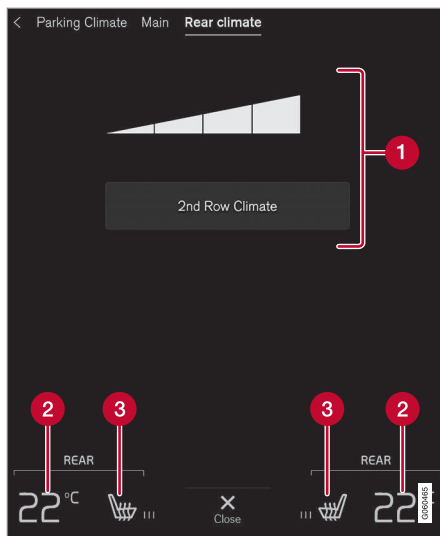

- 1 **Otrās rindas klimats** — vadīklas klimata funkcionalitātei aizmugurējā sēdekļī. Aizmugurējā sēdekļa ventilatora vadības ierīces.
- 2 Aizmugurējā sēdekļa temperatūras vadības ierīces.
- 3 Aizmugurējā sēdekļa apsildes vadības ierīces\*.

### Klimats stāvēšanas laikā\*

Automašīnas stāvēšanas klimata kontroli var regulēt cilnē **Stāvēšanas klimats**.

### Klimata kontroles vadības ierīces tuneļkonsoles aizmugurē\*

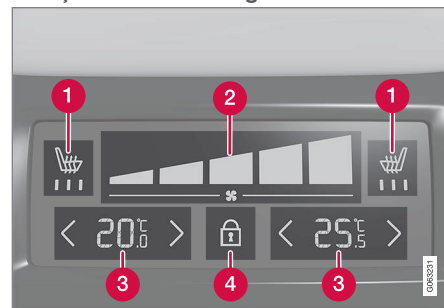

- 1 Aizmugurējā sēdekļa apsildes vadības ierīces\*.
- 2 Aizmugurējā sēdekļa ventilatora vadības ierīces.
- 3 Aizmugurējā sēdekļa temperatūras vadības ierīces.
- 4 Aizslēgšanas/atslēgšanas poga klimata panelī.

Ja automašīna nav aprīkota ar klimata paneli tuneļkonsoles aizmugurē, bet ir aprīkota ar aiz-

<sup>2</sup> Ar 2 zonu klimata kontroli vadības slēdži ir kopīgi ar aizmugurējo sēdekli.



mugurējo sēdekļu apsildi\*, tuneļkonsoles aizmugurē ir fiziski taustiņi šīs funkcijas vadībai.

Klimata panelim ir ekrāna bloķētājs, lai novērstu ventilatora ātruma un temperatūras nejaušu maiņu. Kad ekrāns ir bloķēts, tiek rādīti tikai sēdekļu vadības slēdži\* un atbloķēšanas poga.

Pēc atbloķēšanas klimata panelī var mainīt ventilatora ātrumu un temperatūru un tiek rādīti visi atlasītie klimata iestatījumi. Pēc noteikta neaktivitātes perioda ekrāns tiek automātiski bloķēts.

### Saistītā informācija

- Klimata kontrole (206 lpp.)
- Priekšējā sēdekļa apsildes aktivizēšana un deaktivizēšana\* (219 lpp.)
- Aizmugurējā sēdekļa apsildes aktivizēšana un deaktivizēšana\* (220 lpp.)
- Priekšējā sēdekļa ventilācijas aktivizēšana un deaktivizēšana\* (222 lpp.)
- Stūres apsildes\* aktivizēšana un deaktivizēšana (222 lpp.)
- Automātiskas klimata kontroles aktivizēšana (223 lpp.)
- Gaisa recirkulācijas aktivizēšana un deaktivizēšana (224 lpp.)
- Maks. atkausētāja aktivizēšana un deaktivizēšana (225 lpp.)

- Vējstikla apsildes\* aktivizēšana un deaktivizēšana (226 lpp.)
- Aizmugurējā stikla un sānu spoguļu apsildes aktivizēšana un deaktivizēšana (227 lpp.)
- Priekšējo sēdekļu ventilatora līmeņa regulēšana (228 lpp.)
- Aizmugurējo sēdekļu ventilatora līmeņa regulēšana\* (229 lpp.)
- Temperatūras sinhronizēšana (232 lpp.)
- Gaisa kondicionētāja aktivizēšana un deaktivizēšana (233 lpp.)

## Priekšējā sēdekļa apsildes aktivizēšana un deaktivizēšana\*

Var ieslēgt sēdekļu apsildi, lai palielinātu vadītāja un pasažieru komfortu aukstā laikā.



1. Vidējā displeja klimata rindā nospiediet kreisās vai labās puses stūres un sēdekļa taustiņu, lai atklātu sēdekļu un stūres vadības ierīces.

Ja automašīna nav aprīkota ar ventilētiem sēdekļiem vai stūres apsildi (vadītāja pusē), sēdekļu apsildes taustiņš atrodas tieši klimata rindā.



2. Vairākas reizes nospiediet sēdekļu apsildes taustiņu, lai pārslēgtos starp četriem līmeņiem: **Izslēgts, Augsts, Vidēja un Zems.**
  - > Līmenis mainās, un taustiņš rāda iestatīto līmeni.





## ⚠️ BRĪDINĀJUMS

Apsildāmos sēdekļus nedrīkst lietot cilvēki, kuriem ir apgrūtināta spēja sajūst temperatūras paaugstināšanos samazinātas jutības dēļ vai kuriem ir apgrūtināta apsildāmo sēdekļu vadības slēdžu regulēšana. Pretējā gadījumā var gūt apdegumus.

### Saistītā informācija

- Klimata kontroles vadības ierīces (217 lpp.)
- Priekšējā sēdekļa apsildes automātiskās ieslēgšanās aktivizēšana un deaktivizēšana\* (220 lpp.)

## Priekšējā sēdekļa apsildes automātiskās ieslēgšanās aktivizēšana un deaktivizēšana\*

Var ieslēgt sēdekļu apsildi, lai palielinātu vadītāja un pasažieru komfortu aukstā laikā.

Var iestatīt, lai, iedarbinot dzinēju, sēdekļu apsildes automātiskā ieslēgšanās tiktu aktivizēta/deaktivizēta. Ja ir aktivizēta automātiskā iedarbināšana, apsilde sāk darboties zemas apkārtējās temperatūras gadījumā.

1. Vidējā displeja augšējā skatā nospiediet **Iestatījumi**.
2. Nospiediet **Klimats**.
3. Atlasiet **Vadītāja sēdekļa autom. apsildes līmenis** un **Pasaž. sēdekļa automātiskās apsildes līmenis**, lai aktivizētu/deaktivizētu vadītāja un pasažiera sēdekļa automātisku apsildes sākšanu.
  - > Kad ir aktivizēta automātiska ieslēgšana, klimata rindā pie katras priekšējo sēdekļu apsildes pogas tiek rādīts burts "A".
4. Atlasiet **Zems**, **Vidēja** vai **Augsts**, lai atlasītu līmeni, pēc kura funkcija tiek aktivizēta.

### Saistītā informācija

- Klimata kontroles vadības ierīces (217 lpp.)
- Priekšējā sēdekļa apsildes aktivizēšana un deaktivizēšana\* (219 lpp.)

## Aizmugurējā sēdekļa apsildes aktivizēšana un deaktivizēšana\*

Var ieslēgt sēdekļu apsildi, lai palielinātu vadītāja un pasažieru komfortu aukstā laikā.

### Aizmugurējā sēdekļa apsildes aktivizēšana un deaktivizēšana no priekšējā sēdekļa\*



1. Atveriet klimata skatu centrālajā displejā, nospiežot simbolu klimata rindas vidū.
2. Atlasiet cilni **Aizmugures klimats**.



3. Vairākas reizes nospiediet sēdekļu apsildes taustiņu, lai pārslēgtos starp četriem līmeņiem: **Izslēgts**, **Augsts**, **Vidēja** un **Zems**.
  - > Līmenis mainās, un taustiņš rāda iestatīto līmeni.

## Aizmugurējā sēdekļa apsildes aktivizēšana un deaktivizēšana no aizmugurējā sēdekļa

Ar 2 zonu klimatu:

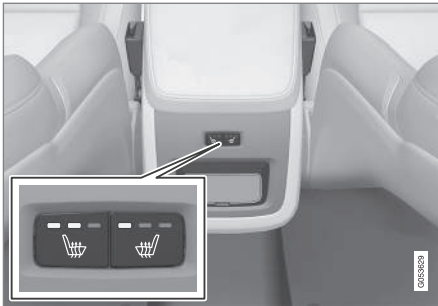

Sēdekļu apsildes taustiņi tuneļkonsoles aizmugurē.

- Vairākas reizes nospiediet kreisās vai labās puses fiziskos sēdekļu apsildes taustiņus, kas atrodas tuneļkonsoles aizmugurē, lai pārslēgtos starp četriem līmeņiem: **Izslēgts, Augsts, Vidēja un Zems.**
  - > Līmenis mainās, un taustiņa gaismas diodes rāda iestatīto līmeni.

Ar 4 zonu klimatu\*:



Sēdekļu apsildes rādījums un vadības slēdži klimata panelī tuneļkonsoles aizmugurē.

- Vairākas reizes nospiediet kreisās vai labās puses sēdekļu apsildes taustiņus, kas atrodas tuneļkonsoles klimata panelī, lai pārslēgtos starp četriem līmeņiem: **Izslēgts, Augsts, Vidēja un Zems.**
  - > Līmenis mainās, un klimata paneļa ekrānā tiek parādīts iestatītais līmenis.

### **BRĪDINĀJUMS**

Apsildāmos sēdekļus nedrīkst lietot cilvēki, kuriem ir apgrūtināta spēja sajūt temperatūras paaugstināšanos samazinātas jutības dēļ vai kuriem ir apgrūtināta apsildāmo sēdekļu vadības slēdžu regulēšana. Pretējā gadījumā var gūt apdegumus.

## Saistītā informācija

- Klimata kontroles vadības ierīces (217 lpp.)

## Priekšējā sēdekļa ventilācijas aktivizēšana un deaktivizēšana\*

Sēdekļus var ventilēt, piemēram, lai karstos klimatiskajos apstākļos sasniegtu augstāku komforta līmeni.

Ventilācijas sistēmu veido ventilatori sēdekļos un to atzveltnēs, kas sūknē gaisu cauri sēdekļu polsterējumam. Jo vēsāks kļūst salons, jo lielāks ir vēsinošais efekts. Sistēmu var ieslēgt, kad darbojas dzinējs.



1. Vidējā displeja klimata rindā nospiediet kreisās vai labās puses stūres un sēdekļa taustiņu, lai atklātu sēdekļu un stūres vadības ierīces.

Ja automašīna nav aprīkota ar sēdekļu apsildi vai stūres apsildi (vadītāja pusē), sēdekļu ventilācijas taustiņš atrodas tieši klimata rindā.



2. Vairākas reizes nospiediet sēdekļu ventilācijas taustiņu, lai pārslēgtos starp četriem līmeņiem: **Izslēgts, Augsts, Vidēja un Zems.**
  - > Līmenis mainās, un taustiņš rāda iestatīto līmeni.

### Saistītā informācija

- Klimata kontroles vadības ierīces (217 lpp.)

## Stūres apsildes\* aktivizēšana un deaktivizēšana

Var ieslēgt stūres apsildi, lai palielinātu vadītāja komfortu aukstā laikā.



1. Vidējā displeja klimata rindā nospiediet vadītāja puses stūres un sēdekļa taustiņu, lai atklātu sēdekļu un stūres vadības ierīces.

Ja automašīna nav aprīkota ar sēdekļu apsildi vai ventilāciju, stūres apsildes taustiņš atrodas tieši klimata rindā.



2. Vairākas reizes nospiediet stūres apsildes taustiņu, lai pārslēgtos starp četriem līmeņiem: **Izslēgts, Augsts, Vidēja un Zems.**
  - > Līmenis mainās, un taustiņš rāda iestatīto līmeni.

### Saistītā informācija

- Klimata kontroles vadības ierīces (217 lpp.)
- Stūres apsildes automātiskās ieslēgšanās aktivizēšana un deaktivizēšana\* (223 lpp.)

## Stūres apsildes automātiskās ieslēgšanās aktivizēšana un deaktivizēšana\*

Var ieslēgt stūres apsildi, lai palielinātu vadītāja komfortu aukstā laikā.

Var iestatīt, lai stūres apsildes automātiskā ieslēgšana būtu aktivizēta/deaktivizēta, iedarbinot dzinēju. Ja ir aktivizēta automātiskā iedarbināšana, apsilde sāk darboties zemas apkārtējās temperatūras gadījumā.

1. Vidējā displeja augšējā skatā nospiediet **Iestatījumi**.
2. Nospiediet **Klimats**.
3. Atlasiet **Stūres automātiskās apsildes līmenis**, lai aktivizētu/deaktivizētu stūres apsildes automātisko ieslēgšanos.
  - > Kad ir aktivizēta automātiska ieslēgšana, klimata rindā pie stūres apsildes pogas tiek rādīts burts "A".
4. Atlasiet **Zems, Vidēja** vai **Augsts**, lai atlasītu līmeni, pēc kura funkcija tiek aktivizēta.

### Saistītā informācija

- Stūres apsildes\* aktivizēšana un deaktivizēšana (222 lpp.)

## Automātiskas klimata kontroles aktivizēšana

Kad ir aktivizēta automātiska klimata kontrole, vairākas klimata funkcijas tiek kontrolētas automātiski.



1. Atveriet klimata skatu centrālajā displejā, nospiežot simbolu klimata rindas vidū.
2. Īsi nospiediet vai turiet nospiestu **AUTO Klimats**/>
  - Nospiežot īsi — gaisa recirkulācija, gaisa kondicionēšana un gaisa sadale tiek vadīta automātiski.
  - Nospiežot un turot — gaisa recirkulācija, gaisa kondicionēšana un gaisa sadale tiek vadīta automātiski, temperatūras un ventilatora līmenis tiek mainīts uz standarta iestatījumiem: 22°C (72°F) un līmenis **3** (līmenis **2** aizmugurējā sēdekļi<sup>3</sup>).
  - > Klimata automātiskā regulēšana tiek aktivizēta, un taustiņš iedegas.

### **i** PIEZĪME

Temperatūru un ventilatora ātrumu var mainīt, nedeaktivizējot automātiski regulēto klimata kontroles sistēmu. Automātiski regulētā klimata kontroles sistēma tiek deaktivizēta, kad tiek manuāli mainīta gaisa sadale vai tiek aktivizēts maksimālas atkausēšanas režīms.

### Saistītā informācija

- Klimata kontroles vadības ierīces (217 lpp.)

<sup>3</sup> Automašīnās ar 4 mikroklimatezonām\*.

## Gaisa recirkulācijas aktivizēšana un deaktivizēšana

Gaisa recirkulācija bloķē sliktā gaisa, izplūdes gāzu un citu sārņu ieplūšanu no automašīnas ārpusē, liekot klimata kontroles sistēmai atkārtoti izmantot pasažieru salona gaisu.



1. Atveriet klimata skatu centrālajā displejā, nospiežot simbolu klimata rindas vidū.



2. Nospiediet **Recirkul.**
  - > Gaisa recirkulācija tiek aktivizēta/deaktivizēta, un taustiņš izgaismojas/nodziest.

### ! SVARĪGI

Ja gaiss salonā cirkulē pārāk ilgi, pastāv risks, ka logi automašīnas iekšpusē var aizsvīst.

### i PIEZĪME

Kad ir aktivizēts maksimālas atkausētāja darbības režīms, nevar aktivizēt gaisa recirkulāciju.

## Saistītā informācija

- Klimata kontroles vadības ierīces (217 lpp.)
- Gaisa recirkulācijas laika iestatījuma aktivizēšana un deaktivizēšana (224 lpp.)

## Gaisa recirkulācijas laika iestatījuma aktivizēšana un deaktivizēšana

Gaisa recirkulācija bloķē sliktā gaisa, izplūdes gāzu un citu sārņu ieplūšanu no automašīnas ārpusē, liekot klimata kontroles sistēmai atkārtoti izmantot pasažieru salona gaisu. Var iestatīt gaisa recirkulācijas taimera aktivizēšanu/deaktivizēšanu. Kad taimeris ir aktivizēts, gaisa recirkulācija automātiski izslēdzas pēc 20 minūtēm.

1. Vidējā displeja augšējā skatā nospiediet **Iestatījumi**.
2. Nospiediet **Klimats**.
3. Atlasiet **Recirkulācijas taimeris**, lai aktivizētu/deaktivizētu gaisa recirkulācijas taimeri.

## Saistītā informācija

- Gaisa recirkulācijas aktivizēšana un deaktivizēšana (224 lpp.)

## Maks. atkausētāja aktivizēšana un deaktivizēšana

Maks. atkausētāja funkciju lieto, lai ātri likvidētu aizsīdumu un apledojuumu no logiem. Maks. atkausētāja funkcija deaktivizē klimata un gaisa recirkulācijas automātisko regulēšanu, aktivizē gaisa kondicionēšanu un maina ventilatora darbības līmeni uz **5**, bet temperatūru — uz HI.

### **i** PIEZĪME

Mainot ventilatora līmeni uz **5**, palielinās trokšņu līmenis.

Kad maks. atkausētājs ir deaktivizēts, klimata kontroles sistēma atjauno iepriekšējos iestatījumus.

## Maks. atkausētāja aktivizēšana un deaktivizēšana no viduskonsoles

Viduskonsole ir fiziska poga, ar kuru var ātri piekļūt maks. atkausētājam.

Ja automašīna aprīkota ar vējstikla apsildi\*, vidējā displeja klimata skatā var aktivizēt tikai maksimālā atkausētāja darbības līmeņa funkciju.



Fiziska poga viduskonsole.

Automašīnām bez vējstikla apsildes:

- Nospiediet taustiņu.
  - > Maks. atkausētāja funkcija tiek aktivizēta/deaktivizēta, un taustiņš izgaismojas/nodziest.

Automašīnām ar vējstikla apsildi:

- Vairākas reizes nospiediet šo pogu, lai pārslēgtu trīs līmeņus:
  - Aktivizēta vējstikla apsilde
  - Aktivizēta vējstikla apsilde un maks. atkausētāja funkcija
  - Deaktivizēts.
- > Vējstikla apsilde un maks. atkausētāja funkcija tiek aktivizēta/deaktivizēta, un taustiņš izgaismojas/nodziest.

### **i** PIEZĪME

Maks. atkausētāja iestatījums sāk darboties ar noteiktu nobīdi, lai novērstu īslaicīgu ventilatora līmeņa pieaugumu, ja vējstikla apsilde tiek deaktivizēta, divreiz ātri nospiežot taustiņu.

## Maks. atkausētāja aktivizēšana un deaktivizēšana no centrālā displeja



1. Atveriet klimata skatu centrālajā displejā, nospiežot simbolu klimata rindas vidū.



2. Nospiediet **Max**.
  - > Maks. atkausētāja funkcija tiek aktivizēta/deaktivizēta, un taustiņš izgaismojas/nodziest.

### Saistītā informācija

- Klimata kontroles vadības ierīces (217 lpp.)

## Vējstikla apsildes\* aktivizēšana un deaktivizēšana

Vējstikla apsildi izmanto, lai ātri likvidētu vējstikla aizsvīdumu un apledojumu.

## Vējstikla apsildes aktivizēšana un deaktivizēšana no viduskonsoles

Viduskonsolē atrodas fiziska poga, ar kuru var ātri piekļūt vējstikla apsildes funkcijai.



Fiziska poga viduskonsolē.

- Vairākas reizes nospiediet šo pogu, lai pārslēgtu trīs līmeņus:
  - Aktivizēta vējstikla apsilde
  - Aktivizēta vējstikla apsilde un maks. atkausētāja funkcija
  - Deaktivizēts.
- > Vējstikla apsilde un maks. atkausētāja funkcija tiek aktivizēta/deaktivizēta, un taustiņš izgaismojas/nodziest.

## Vējstikla apsildes aktivizēšana un deaktivizēšana no centrālā displeja



1. Atveriet klimata skatu centrālajā displejā, nospiežot simbolu klimata rindas vidū.



2. Nospiediet **Elektrisks**.
  - > Vējstikla apsilde tiek aktivizēta/deaktivizēta, un taustiņš izgaismojas/nodziest.

### **i** PIEZĪME

Trīsstūra zona katrā vējstikla galā netiek apsildīta elektriski, tādēļ tā atkausēšana vai aizņem t ilgāku laiku.

### **i** PIEZĪME

Apsildāmais vējstikls var ietekmēt raidītāju un citu sakaru ierīču darbību.

### **i** PIEZĪME

Ja laikā, kad funkcija Start/Stop ir automātiski izslēgusi dzinēju, tiek aktivizēta vējstikla apsilde, dzinējs atkal tiek iedarbināts.

## Saistītā informācija

- Klimata kontroles vadības ierīces (217 lpp.)
- Vējstikla apsildes automātiskas ieslēgšanas aktivizēšana un deaktivizēšana\* (227 lpp.)



## Vējstikla apsildes automātiskas ieslēgšanas aktivizēšana un deaktivizēšana\*

Vējstikla apsildi izmanto, lai ātri likvidētu vējstikla aizsvīdumu un apledojumu.

Var iestatīt, lai, iedarbinot dzinēju, vējstikla apsildes automātiskā ieslēgšana tiktu aktivizēta/deaktivizēta. Ja automātiskā ieslēgšanās ir aktivizēta, apsilde sāk darboties, kad pastāv vējstikla/logu apledošanas vai aizsvīduma risks. Apsilde izslēdzas automātiski, tiklīdz vējstikls/logs ir pietiekami silts un apledojums ir izkūsis vai aizsvīdums ir novērsts.

1. Vidējā displeja augšējā skatā nospiediet **lestatījumi**.
2. Nospiediet **Klimats**.
3. Atlasiet **Automātisks priekšējais atkausētājs**, lai aktivizētu/deaktivizētu vējstikla apsildes automātisko ieslēgšanos.

### Saistītā informācija

- Vējstikla apsildes\* aktivizēšana un deaktivizēšana (226 lpp.)

## Aizmugurējā stikla un sānu spoguļu apsildes aktivizēšana un deaktivizēšana

Aizmugurējā stikla un sānu spoguļu apsildi izmanto, lai ātri likvidētu aizsvīdumu un apledojumu no logiem un spoguļiem.

### Aizmugurējā stikla un sānu spoguļu apsildes aktivizēšana un deaktivizēšana no viduskonsoles

Viduskonsolel atrodas fiziska poga, ar kuru var ātri piekļūt aizmugurējā stikla un sānu spoguļu apsildes funkcijai.



Fiziska poga viduskonsolel.

- Nospiediet taustiņu.
  - > Aizmugurējā loga un sānu spoguļu apsilde tiek aktivizēta/deaktivizēta, un taustiņš izgaismojas/nodziest.

## Aizmugurējā stikla un sānu spoguļu apsildes aktivizēšana un deaktivizēšana no centrālā displeja



1. Atveriet klimata skatu centrālajā displejā, nospiežot simbolu klimata rindas vidū.



2. Nospiediet **Aizmugurē**.
  - > Aizmugurējā loga un sānu spoguļu apsilde tiek aktivizēta/deaktivizēta, un taustiņš izgaismojas/nodziest.

### Saistītā informācija

- Klimata kontroles vadības ierīces (217 lpp.)
- Aizmugurējā stikla un sānu spoguļu apsildes automātiskas ieslēgšanas aktivizēšana un deaktivizēšana (228 lpp.)

## Aizmugurējā stikla un sānu spoguļu apsildes automātiskās ieslēgšanas aktivizēšana un deaktivizēšana

Aizmugurējā stikla un sānu spoguļu apsildi izmanto, lai ātri likvidētu aizsvīdumu un apledojumu no logiem un spoguļiem.

Var iestatīt, lai, iedarbinot dzinēju, aizmugurējā stikla un sānu spoguļu apsildes automātiskā ieslēgšana tiktu aktivizēta/deaktivizēta. Ja automātiskā ieslēgšanās ir aktivizēta, apsilde sāk darboties, kad pastāv vējstikla/logu apledošanas vai aizsvīduma risks. Apsilde izslēdzas automātiski, tiklīdz vējstikls/logs ir pietiekami silts un apledojums ir izkusis vai aizsvīdums ir novērsts.

1. Vidējā displeja augšējā skatā nospiediet **Iestatījumi**.
2. Nospiediet **Klimats**.
3. Atlasiet **Automātiskais aizmugurējais atkausētājs**, lai aktivizētu/deaktivizētu logu un sānu spoguļu apsildes automātisko ieslēgšanu.

### Saistītā informācija

- Aizmugurējā stikla un sānu spoguļu apsildes aktivizēšana un deaktivizēšana (227 lpp.)

## Priekšējo sēdekļu ventilatora līmeņa regulēšana<sup>4</sup>

Ventilatoram var iestatīt vairākus dažādus automātiski vadāmus ātrumus priekšējam sēdeklim.



1. Atveriet klimata skatu centrālajā displejā, nospiežot simbolu klimata rindas vidū.

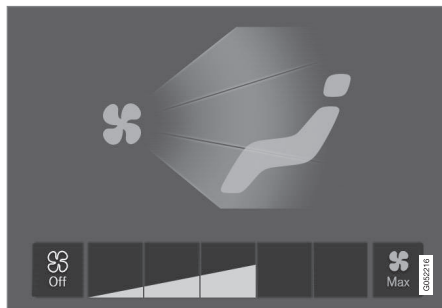

Ventilatora vadības taustiņi klimata skatā.

2. Pieskarieties ventilatora līmenim, **Off**, **1-5** vai **Max**.
  - > Ventilatora līmenis mainās, un atlasītā līmeņa taustiņi izgaismojas.

### ! SVARĪGI

Ja ventilators ir pilnīgi izslēgts, tad gaisa kondicionētājs nedarbojas, un tas var izraisīt logu aizsvīšanu automašīnas iekšpusē.

### i PIEZĪME

Klimata kontroles sistēma automātiski pielāgo gaisa plūsmu atlasītajam ventilatora darbības līmenim, balstoties uz prasībām — tas nozīmē, ka ventilatora ātrums var mainīties, lai gan ventilatora darbības līmenis ir nemainīgs.

### Saistītā informācija

- Klimata kontroles vadības ierīces (217 lpp.)

<sup>4</sup> Ari aizmugurējiem sēdekļiem, ja automašīnā ir 2 zonu klimata sistēma.

## Aizmugurējo sēdekļu ventilatora līmeņa regulēšana\*

Ventilatoram var iestatīt vairākus dažādus automātiski vadāmus ātrumus aizmugurējam sēdeklim.

## Aizmugurējā sēdekļa ventilatora līmeņa regulēšana no priekšējā sēdekļa



1. Atveriet klimata skatu centrālajā displejā, nospiežot simbolu klimata rindas vidū.
2. Atlasiet cilni **Aizmugures klimats**.

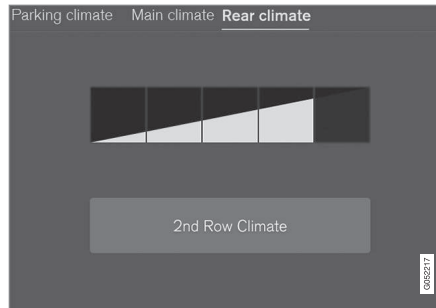

Ventilatora vadības taustiņi klimata skata cilnē **Aizmugures klimats**.

3. Pieskarieties ventilatora līmenim, **1-5**.

Aizmugurējā sēdekļa ventilatoru var izslēgt, pieskaroties **Otrās rindas klimats**.

> Ventilatora līmenis mainās, un atlasītā līmeņa taustiņi izgaismojas.

## Aizmugurējā sēdekļa ventilatora līmeņa regulēšana no aizmugurējā sēdekļa

1. Nospiediet atbloķēšanas pogu tuneļkonsoles klimata panelī, lai piekļūtu vadības slēdzim.



Klimata paneļa ventilatora vadības slēdži tuneļkonsoles aizmugurē.

2. Pieskarieties ventilatora līmenim, **1-5**.
  - > Ventilatora līmenis mainās, un atlasītā līmeņa taustiņi izgaismojas.

### **i** PIEZĪME

Aizmugurējā sēdekļa ventilatora līmeni nevar iestatīt, ja priekšējo sēdekļu ventilatora līmenis ir noregulēts pozīcijā **Off**.

Aizmugurējā sēdekļa ventilatoru var izslēgt tikai no klimata skata centrālajā displejā.





### **i** PIEZĪME

Klimata kontroles sistēma automātiski pielāgo gaisa plūsmu atlasītajam ventilatora darbības līmenim, balstoties uz prasībām — tas nozīmē, ka ventilatora ātrums var mainīties, lai gan ventilatora darbības līmenis ir nemainīgs.

### Saistītā informācija

- Klimata kontroles vadības ierīces (217 lpp.)

## Priekšējo sēdekļu temperatūras regulēšana<sup>5</sup>

Priekšējā sēdekļa klimata zonām var iestatīt vajadzīgo temperatūru.

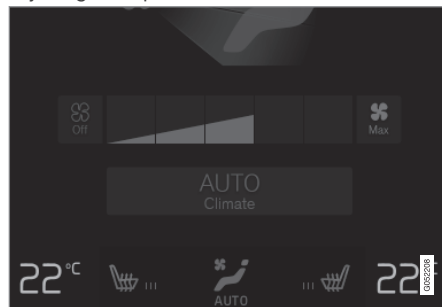

Temperatūras taustiņi klimata rindā.

1. Vidējā displeja klimata rindā nospiediet kreisās vai labās puses temperatūras taustiņu, lai atklātu vadības ierīces.

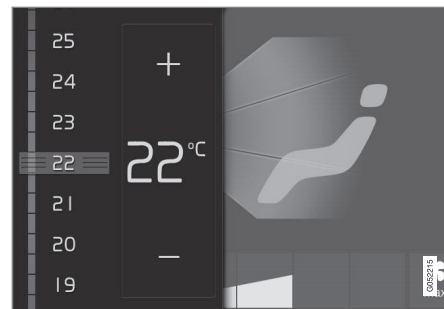

Temperatūras vadības ierīce.

2. Regulējiet temperatūru vienā no šiem veidiem:

- velciet vadīklu līdz vajadzīgajai temperatūrai vai
  - nospiediet +/–, lai pakāpeniski palielinātu/samazinātu temperatūru.
- > Temperatūra mainās, un poga rāda iestatīto temperatūru.

### **i** PIEZĪME

Apsildī vai atdzesēšanu nevar paātrināt, izvēloties augstāku vai zemāku temperatūru nekā nepieciešams.

<sup>5</sup> Arī aizmugurējiem sēdekļiem, ja automašīnā ir 2 zonu klimata sistēma.

## Saistītā informācija

- Klimata kontroles vadības ierīces (217 lpp.)

## Aizmugurējo sēdekļu temperatūras regulēšana\*

Aizmugurējā sēdekļa klimata zonām var iestatīt vajadzīgo temperatūru.

## Aizmugurējā sēdekļa temperatūras regulēšana no priekšējā sēdekļa



1. Atveriet klimata skatu centrālajā displejā, nospiežot simbolu klimata rindas vidū.
2. Atlasiet cilni **Aizmugures klimats**.



Temperatūras taustiņi klimata skata cilnē **Aizmugures klimats**.

3. Nospiediet kreisās vai labās puses temperatūras taustiņu, lai atklātu vadības ierīci.

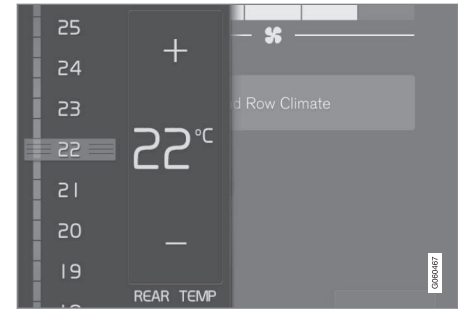

Temperatūras vadības ierīce.

4. Regulējiet temperatūru vienā no šiem veidiem:
    - velciet vadīklu līdz vajadzīgajai temperatūrai vai
    - nospiediet +/-, lai pakāpeniski palielinātu/samazinātu temperatūru.
- > Temperatūra mainās, un taustiņš rāda iestatīto temperatūru.

## Aizmugurējā sēdekļa temperatūras regulēšana no aizmugurējā sēdekļa

1. Nospiediet atbloķēšanas pogu tuneļkonsoles klimata panelī, lai piekļūtu vadības slēdžiem.





Klimata paneļa temperatūras vadības slēdži tuneļkonsoles aizmugurē.

2. Tuneļkonsoles klimata panelī nospiediet kreisās vai labās puses </> taustiņus, lai pakāpeniski samazinātu/palielinātu temperatūru.
  - > Temperatūra mainās, un klimata paneļa ekrānā tiek parādīta iestatītā temperatūra.

### **i** PIEZĪME

Apsildi vai atdzesēšanu nevar paātrināt, izvēloties augstāku vai zemāku temperatūru nekā nepieciešams.

### Saistītā informācija

- Klimata kontroles vadības ierīces (217 lpp.)

### Temperatūras sinhronizēšana

Temperatūru dažādajās automašīnas klimata zonās var sinhronizēt ar vadītāja pusē iestatīto temperatūru.

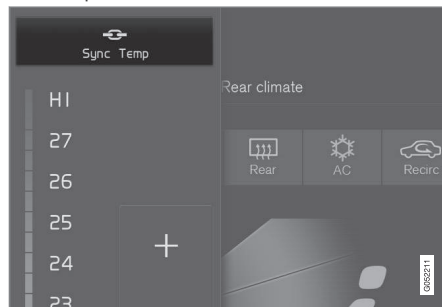

Pie vadītāja puses temperatūras vadības ierīcēm esošais sinhronizācijas taustiņš.

1. Vidējā displeja klimata rindā nospiediet vadītāja puses temperatūras taustiņu, lai atklātu vadības ierīces.
2. Nospiediet **Sinhronizēt temperatūru** .
  - > Visu automašīnas zonu temperatūru var sinhronizēt ar vadītāja pusē iestatīto temperatūru — blakus temperatūras taustiņam tiek attēlots sinhronizācijas simbols.

Sinhronizāciju aptur, vēlreiz nospiežot **Sinhronizēt temperatūru** vai mainot temperatūras iestatījumus kādai citai klimata zonai.

### Saistītā informācija

- Klimata kontroles vadības ierīces (217 lpp.)

## Gaisa kondicionētāja aktivizēšana un deaktivizēšana

Gaisa kondicionētājs pēc vajadzības atdzesē ienākošo gaisu un samazina gaisa mitrumu. Kad ir aktivizēts gaisa kondicionētājs, klimata kontroles sistēma pēc vajadzības to automātiski ieslēdz un izslēdz.



1. Atveriet klimata skatu centrālajā displejā, nospiežot simbolu klimata rindas vidū.



2. Nospiediet **Kondic..**
  - > Gaisa kondicionētājs tiek aktivizēts/deaktivizēts, un taustiņš izgaismojas/nodziest.

### **i** PIEZĪME

Lai gaisa kondicionētājs darbotos iespējami efektīvi, aizveriet visus sānu logus un panorāmas jumtu\*.

### **i** PIEZĪME

Gaisa kondicionētāju nevar aktivizēt, kad ventilatora vadība atrodas **Off** pozīcijā.

## Saistītā informācija

- Klimata kontroles vadības ierīces (217 lpp.)

## Klimats stāvēšanas laikā\*

Stāvēšanas klimata kontrole ir vispārīgs termins, ar ko apzīmē dažādās funkcijas, kas uzlabo pasažieru salona mikroklimatu automašīnas stāvēšanas laikā, piemēram, veicot salona sagatavošanu.



Funkcijas, kas attiecas uz stāvēšanas klimata kontroli, vada no centrālā displeja klimata skata sadaļas

**Stāvēšanas klimats.** Atveriet klimata skatu, nospiežot simbolu klimata rindas vidū.

## Saistītā informācija

- Klimata kontrole (206 lpp.)
- Sagatavošana\* (234 lpp.)
- Klimata komforts stāvēšanas laikā\* (238 lpp.)
- Stāvēšanas klimata kontroles\* simboli un paziņojumi (240 lpp.)

## Sagatavošana\*

Sagatavošana ir klimata kontroles funkcija, kas, ja iespējams, mēģina pirms došanās ceļā sasniegt komfortablu temperatūru pasažieru salonā.

Sagatavošanas darbus var ieslēgt, izmantojot tiešo iedarbināšanu vai taimera iestatījumu.

Šī funkcija dažādos gadījumos izmanto vairākas sistēmas:

- Aukstā laikā stāvapsilde\* sasilina pasažieru salonu līdz komfortablai temperatūrai.
- Kad ir silts, klimata kontrole vēdina pasažieru salonu, pūšot tajā āra gaisu.

### **i** PIEZĪME

Veicot automašīnas pasažieru salona iepriekšēju sagatavošanu, automašīnas mērķis ir sasniegt komfortablu temperatūru, nevis klimata kontroles sistēmā iestatīto temperatūru.

## Saistītā informācija

- Klimats stāvēšanas laikā\* (233 lpp.)
- Sagatavošanas ieslēgšana un izslēgšana\* (234 lpp.)
- Sagatavošanas laika iestatīšana\* (235 lpp.)

<sup>6</sup> Dažos tirgos.

## Sagatavošanas ieslēgšana un izslēgšana\*

Sagatavošanas funkcija pirms braukšanas uzsilda\* vai izvēdina pasažieru salonu, ja tas ir iespējams. Šo funkciju var ieslēgt tieši vidējā displejā vai mobilajā tālrunī.

## Ieslēgšana un izslēgšana no automašīnas



1. Atveriet klimata skatu centrālajā displejā, nospiežot simbolu klimata rindas vidū.
2. Atlasiet cilni **Stāvēšanas klimats**.
3. Nospiediet **Sagatavošanas darbi**.
  - > Sagatavošanas darbi tiek sākti/izslēgti, un taustiņš izgaismojas/nodziest.

### **i** PIEZĪME

Pasažieru salona sagatavošanas darbu laikā automašīnas durvīm un logiem ir jābūt aizvērtiem.

## **!** BRĪDINĀJUMS

Neizmantojiet sagatavošanas darbus, ja automašīna ir aprīkota ar sildītāju\*:

- Nevēdināmās iekārtās. Tiklīdz ieslēdzas sildītājs, sāk plūst izplūdes gāzes.
- Vietās, kur tuvumā atrodas ar viegli uzliesmojoši vai degoši materiāli. Degviela, gāze, gara zāle, zāģu skaidas u.c. var aizdegties.
- Ja pastāv risks, ka sildītāja izplūdes līnija var būt bloķēta. Piemēram, dziļš sniegs priekšējā labās puses riteņa korpusā var bloķēt sildītāja ventilāciju.

Atcerieties, ka sagatavošanas darbus var sākt, izmantojot taimeri, kas iestatīts jau ilgu laiku iepriekš.

## Ieslēgšana no lietotnes\*

Izmantojot ierīci, kurā ir lietotne Volvo On Call\*, var ieslēgt sagatavošanu un pārvaldīt informāciju par atlasītajiem iestatījumiem. Veicot sagatavošanu, pasažieru salons tiek apsildīts\* līdz komfortablai temperatūrai vai izvēdināts, iepūšot āra gaisu.

Pasažieru salonu var sagatavot, arī izmantojot automašīnas attālās iedarbināšanas funkciju (Engine Remote Start — ERS)<sup>6</sup> lietotnē Volvo On Call\*.

\* Papildaprīkojums/piederums.



### Saistītā informācija

- Klimats stāvēšanas laikā\* (233 lpp.)
- Sagatavošana\* (234 lpp.)
- Sagatavošanas laika iestatīšana\* (235 lpp.)

### Sagatavošanas laika iestatīšana\*

Taimeris var iestatīt tā, lai sagatavošanas darbi tiktu beigti iepriekš noteiktā laikā.

Taimeris ļauj saglabāt līdz 8 dažādiem šādiem iestatījumiem:

- Laiks noteiktā datumā
- Laiks vienā vai vairākās nedēļas dienās ar atkārtojumu vai bez tā.

### Saistītā informācija

- Sagatavošana\* (234 lpp.)
- Sagatavošanas laika iestatījuma pievienošana un rediģēšana\* (235 lpp.)
- Sagatavošanas laika iestatījuma aktivizēšana un deaktivizēšana\* (237 lpp.)
- Sagatavošanas laika iestatījuma noņemšana\* (237 lpp.)

### Sagatavošanas laika iestatījuma pievienošana un rediģēšana\*

Sagatavošanas darbu taimerim var veikt līdz 8 iestatījumiem.

### Laika iestatījuma pievienošana

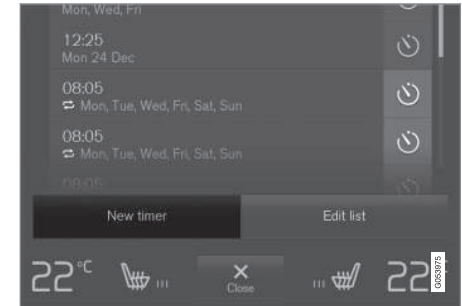

Taustiņš laika iestatījuma pievienošanai klimata skata cilnē **Stāvēšanas klimats**.

1. Atveriet klimata skatu vidējā displejā.
2. Atlasiet cilni **Stāvēšanas klimats**.



- ◀ 3. Nospiediet **Pievienot taimerī**.  
 > Tiek parādīts uznirošais logs.

**i** **PIEZĪME**

Ja taimerim ir ievadīti 8 iestatījumi, vairāk laika iestatījumu pievienot nevar. Lai pievienotu jaunu laika iestatījumu, izdzēsiet kādu no iepriekšējiem.

4. Pieskarieties **Datums**, lai iestatītu laiku konkrētam datumam.  
 Pieskarieties **Dienas**, lai iestatītu laiku vienai vai vairākām nedēļas dienām.  
 Izmantojot **Dienas**, aktivizējiet/deaktivizējiet atkārtošānu, atzīmējot/noņemot atzīmi laukā **Atk.katru nedēļu**.
5. Izmantojot **Datums**. Atlasiet sagatavošanas darbu datumu, ritinot datumu sarakstu ar bultiņām.  
 Izmantojot **Dienas**. Atlasiet nedēļas dienas, kurās veikt sagatavošanas darbus, pieskaroties nedēļas dienu taustiņiem.
6. Iestatiet sagatavošanas darbu beigšanas laiku, ritinot ar bultiņām.
7. Pieskarieties **Apstiprināt**, lai pievienotu laika iestatījumu.  
 > Laika iestatījums tiek pievienots sarakstam un aktivizēts.

**⚠ BRĪDINĀJUMS**

Neizmantojiet sagatavošanas darbus, ja automašīna ir aprīkota ar sildītāju\*:

- Nevēdināmās iekšstelpās. Tiklīdz ieslēdzas sildītājs, sāk plūst izplūdes gāzes.
- Vietās, kur tuvumā atrodas ar viegli uzliesmojoši vai degoši materiāli. Degviela, gāze, gara zāle, zāģu skaidas u.c. var aizdegties.
- Ja pastāv risks, ka sildītāja izplūdes līnija var būt bloķēta. Piemēram, dziļš sniegs priekšējā labās puses riteņa korpusā var bloķēt sildītāja ventilāciju.

Atcerieties, ka sagatavošanas darbus var sākt, izmantojot taimerī, kas iestatīts jau ilgu laiku iepriekš.

**Laika iestatījuma rediģēšana**

1. Atveriet klimata skatu vidējā displejā.
2. Atlasiet cilni **Stāvēšanas klimats**.
3. Nospiediet laika iestatījumu, kuru vēlaties rediģēt.  
 > Tiek parādīts uznirošais logs.
4. Rediģējiet laika iestatījumu tāpat, kā aprakstīts sadaļā "Laika iestatījuma pievienošana" iepriekš.

**Saistītā informācija**

- Sagatavošana\* (234 lpp.)
- Sagatavošanas laika iestatīšana\* (235 lpp.)
- Sagatavošanas laika iestatījuma aktivizēšana un deaktivizēšana\* (237 lpp.)
- Sagatavošanas laika iestatījuma noņemšana\* (237 lpp.)

## Sagatavošanas laika iestatījuma aktivizēšana un deaktivizēšana\*

Sagatavošanas darbu taimera laika iestatījumu var aktivizēt vai deaktivizēt pēc vajadzības.



Taimera taustiņi klimata skata cilnē **Stāvēšanas klimats**.

1. Atveriet klimata skatu vidējā displejā.
2. Atlasiet cilni **Stāvēšanas klimats**.
3. Aktivizējiet/deaktivizējiet laika iestatījumu, pieskaroties taimera taustiņam pa labi no iestatījuma.
  - > Laika iestatījums tiek aktivizēts/deaktivizēts, un taustiņš izgaismojas/nodziest.

## ⚠ BRĪDINĀJUMS

Neizmantojiet sagatavošanas darbus, ja automašīna ir aprīkota ar sildītāju\*:

- Nevēdināmās iekšstelpās. Tiklīdz ieslēdzas sildītājs, sāk plūst izplūdes gāzes.
- Vietās, kur tuvumā atrodas ar viegli uzliesmojoši vai degoši materiāli. Degviela, gāze, gara zāle, zāģu skaidas u.c. var aizdegties.
- Ja pastāv risks, ka sildītāja izplūdes līnija var būt bloķēta. Piemēram, dziļš sniegs priekšējā labās puses riteņa korpusā var bloķēt sildītāja ventilāciju.

Atcerieties, ka sagatavošanas darbus var sākt, izmantojot taimeri, kas iestatīts jau ilgu laiku iepriekš.

## Saistītā informācija

- Sagatavošana\* (234 lpp.)
- Sagatavošanas laika iestatīšana\* (235 lpp.)
- Sagatavošanas laika iestatījuma pievienošana un rediģēšana\* (235 lpp.)
- Sagatavošanas laika iestatījuma noņemšana\* (237 lpp.)

## Sagatavošanas laika iestatījuma noņemšana\*

Sagatavošanas laika iestatījumu, kas vairs nav nepieciešams, var dzēst.

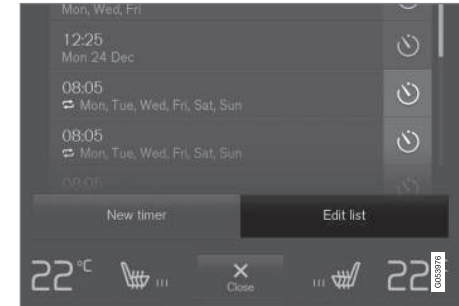

Taustiņš saraksta rediģēšanai/laika iestatījuma dzēšanai klimata skata cilnē **Stāvēšanas klimats**.

1. Atveriet klimata skatu vidējā displejā.
2. Atlasiet cilni **Stāvēšanas klimats**.
3. Nospiediet **Rediģēt sarakstu**.
4. Nospiediet, lai izdzēstu saraksta labajā pusē esošo ikonu.
  - > Ikona izzūd, un tiek parādīts teksts **Dzēst**.
5. Nospiediet **Dzēst**, lai apstiprinātu.
  - > Laika iestatījums ir noņemts no saraksta.



#### ◀◀ Saistītā informācija

- Sagatavošana\* (234 lpp.)
- Sagatavošanas laika iestatīšana\* (235 lpp.)
- Sagatavošanas laika iestatījuma pievienošana un rediģēšana\* (235 lpp.)
- Sagatavošanas laika iestatījuma aktivizēšana un deaktivizēšana\* (237 lpp.)

#### **Klimata komforts stāvēšanas laikā\***

Laikā, kad automašīna ir novietota stāvēšanai, pasažieru salona klimatu var uzturēt nemainīgu gadījumos, kad, piemēram, dzinējs jāizslēdz, bet vadītājs vai pasažieri(-s) vēlas palikt automašīnā un saglabāt klimata komforta līmeni.

Iedarbināšanas klimata komforta uzturēšanu nodrošina tikai tiešā iedarbināšana.

Šī funkcija dažādos gadījumos izmanto vairākas sistēmas:

- Aukstā laikā dzinēja siltums sasilda pasažieru salonu līdz komfortablai temperatūrai.
- Kad ir silts, ventilācija dzesē pasažieru salonu, pūšot tajā āra gaisu.



#### **PIEZĪME**

Aizslēdzot automašīnu no ārpusē, tiek izslēgta klimata komforta uzturēšanas funkcija, lai nevajadzīgi neizmantotu pārpalikušo karstumu. Šīs funkcijas mērķis ir saglabāt vienmērīgu klimata komfortu laikā, kad vadītājs un pasažieri paliek automašīnā.

Ir zināms ierobežojums, cik ilgi aukstos klimatiskajos apstākļos var uzturēt komfortablu mikroklimatu, un tas ir atkarīgs no atlikušā siltuma daudzuma.

#### Saistītā informācija

- Klimats stāvēšanas laikā\* (233 lpp.)
- Klimata komforta ieslēgšana un izslēgšana, novietojot automašīnu\* (239 lpp.)

## Klimata komforta ieslēgšana un izslēgšana, novietojot automašīnu\*

Klimata kontroles uzturēšanas funkcija saglabā klimatu pasažieru salonā pēc braukšanas. Šo funkciju var ieslēgt tieši vidējā displejā.



1. Atveriet klimata skatu centrālajā displejā, nospiežot simbolu klimata rindas vidū.
2. Atlasiet cilni **Stāvēšanas klimats**.
3. Nospiediet **Saglabāt klimata komfortu**.
  - > Klimata kontroles uzturēšanas funkcija tiek ieslēgta/izslēgta, un taustiņš izgaismojas/nodziest.

### **i** PIEZĪME

Klimata komforta saglabāšanu nevar sākt, ja dzinējā nav atlicis pietiekams siltuma daudzums, lai uzturētu pasažieru salona klimatu, vai arī ja āra temperatūra pārsniedz aptuveni 20°C (68°F).

### **i** PIEZĪME

Aizslēdzot automašīnu no ārpusē, tiek izslēgta klimata komforta uzturēšanas funkcija, lai nevajadzīgi neizmantotu pārpalikušo karstumu. Šīs funkcijas mērķis ir saglabāt vienmērīgu klimata komfortu laikā, kad vadītājs un pasažieri paliek automašīnā.

Ir zināms ierobežojums, cik ilgi aukstos klimatiskajos apstākļos var uzturēt komfortablu mikroklimatu, un tas ir atkarīgs no atlikušā siltuma daudzuma.

### Saistītā informācija

- Klimata komforts stāvēšanas laikā\* (238 lpp.)

## Stāvēšanas klimata kontroles\* simboli un paziņojumi

Vadītāja displejā var tikt attēloti vairāki simboli un paziņojumi saistībā ar stāvēšanas klimata kontroli.

Ziņojumus par stāvēšanas klimata kontroli var skatīt arī ierīcē, kurā ir lietotne Volvo On Call\*.



Šis simbols vadītāja displejā iedegas, kad ir aktīva stāvapsilde.

Simbols	Paziņojums	Tehniskie parametri
	Stāvēšanas klimats Jāveic apkope	Stāvēšanas klimata kontrole ir deaktivizēta. Sazinieties ar servisu <sup>A</sup> , lai pārbaudītu funkciju pēc iespējas ātrāk.
	Stāvēšanas klimats Īslaicīgi nav pieejams	Stāvēšanas klimata kontrole ir īslaicīgi deaktivizēta. Ja problēma kādu laiku atkārtojas, sazinieties ar autoservisu <sup>A</sup> , lai pārbaudītu darbību.
	Stāvēšanas klimats Nav pieejams, degvielas līmenis pārāk zems	Stāvēšanas klimata kontroli nevar aktivizēt, ja degvielas līmenis ir pārāk zems, lai iedarbinātu stāvapsildi*. Uzpildiet automašīnas degvielas tvertni.
	Stāvēšanas klimats Nav pieejams, uzlādes līmenis ir pārāk zems	Stāvēšanas klimata kontroli nevar aktivizēt, ja startera akumulatora uzlādes līmenis ir pārāk zems, lai iedarbinātu stāvapsildi*. Iedarbiniet automašīnu.
	Stāvēšanas klimats Ierobežots, uzlādes līmenis ir pārāk zems	Stāvēšanas klimata kontroles darbības laiks ir ierobežots, kad ir zems startera akumulatora uzlādes līmenis. Iedarbiniet automašīnu.

<sup>A</sup> Ieteicams sazināties ar autorizētu Volvo servisu.

### Saistītā informācija

- Klimats stāvēšanas laikā\* (233 lpp.)

## Sildītājs\*

Sildītājam ir divas apakšfunkcijas, kas dažādās situācijās palīdz uzsildīt pasažieru salonu vai dzinēju.

Sildītājam ir divas apakšfunkcijas:

- Stāvapsilde – vajadzības gadījumā silda pasažieru salonu, ja ir aktivizēti klimata kontroles sagatavošanas darbi.
- Papildu sildītājs — vajadzības gadījumā silda pasažieru salonu un dzinēju braukšanas laikā.

Sildītāju darbina degviela, un tas atrodas priekšējā labās puses riteņa korpusā.

### PIEZĪME

Kad darbojas sildītājs, no priekšējā labā riteņa korpusa var nākt dūmi un var atskanēt zema dūkoņa. No degvielas sūkņa automašīnas aizmugurē var atskanēt tikšķēšana. Tas ir pilnīgi normāli.

## Akumulators un uzlāde

Sildītāju darbina automašīnas startera akumulators. Ja startera akumulatora uzlādes līmenis ir pārāk zems, sildītājs automātiski izslēdzas un vadītāja displejā tiek attēlots paziņojums.

### PIEZĪME

Ja jāizmanto sildītājs, pārlicinieties, ka akumulatora uzlādes līmenis ir pietiekams.

## Degviela un degvielas iepildīšana



Brīdinājuma uzlīme uz degvielas tvertnes aizvīrtņa.

Sildītājs izmanto degvielu, kas ir iepildīta automašīnas parastajā degvielas tvertnē.

Novietojot automašīnu stāvā nogāzē, automašīnas priekšpusei jābūt vērstai uz leju, lai nodrošinātu degvielas padevi sildītājam.

Ja degvielas tvertnē esošais līmenis ir pārāk zems, sildītājs automātiski izslēdzas un vadītāja displejā tiek attēlots paziņojums.

### PIEZĪME

Ja ir jāizmanto apsilde, pārlicinieties, ka automašīnas degvielas tvertnē ir pietiekams degvielas daudzums.

### BRĪDINĀJUMS

Izlijusi degviela var aizdegties. Pirms degvielas uzpildes sākšanas izslēdziet ar degvielu darbināmo papildu sildītāju.



Pārbaudiet vadītāja displejā, vai sildītājs ir izslēgts. Šis simbols ir iedegts, kad tas darbojas kā stāvapsilde.

## Saistītā informācija

- Klimata kontrole (206 lpp.)
- Stāvapsilde\* (242 lpp.)
- Papildu sildītājs\* (243 lpp.)

**Stāvapsilde\***

Stāvapsilde pirms braukšanas apsilda pasažieru salonu, ja tas ir nepieciešams un ir aktivizēta automašīnas sagatavošana.

Stāvapsilde ir viena no divām automašīnas sildītāja apakšfunkcijām. Sildītājs atrodas priekšējā labās puses riteņa korpusā.



Kad vadītāja displejā ir iedegts šis simbols, var būt aktīva stāvapsilde.

**i PIEZĪME**

Kad darbojas sildītājs, no priekšējā labā riteņa korpusa var nākt dūmi un var atskanēt zema dūkoņa. No degvielas sūkņa automašīnas aizmugurē var atskanēt tikšķšana. Tas ir pilnīgi normāli.

Stāvapsilde tiek automātiski ieslēgta, ja tiek aktivizēta stāvēšanas klimata sagatavošana\* un ir jāuzsilda pasažieru salons.

Sildītāja darbības laiks var atšķirties atkarībā no tādiem faktoriem kā degvielas pieejamība, akumulatora uzlādes līmenis, pasažieru salona temperatūra un apkārtējā temperatūra, bet tas nekad nepārsniedz 30 minūtes.

**i PIEZĪME**

Ja ir jāizmanto stāvapsilde, pārlicinieties, ka automašīnas degvielas tvertne ir pietiekams degvielas daudzums.

Ja ir jāizmanto stāvapsilde, pārlicinieties, ka startera akumulatora uzlādes līmenis ir pietiekams.

**! SVARĪGI**

Atkārtoti lietojot stāvapsildi, kad tiek veikti īsi pārbraucieni, akumulators var izlādēties un iedarbināšana - tikt apgrūtināta.

Ja sildītājs tiek lietots regulāri, automašīnai jābrauc tikpat ilgi, cik ilgi tiek darbināta stāvapsilde, lai nodrošinātu, ka automašīnas akumulators tiek pietiekoši uzlādēts un varētu aizstāt stāvapsildes izmantošanas laikā patērēto enerģiju.

**! BRĪDINĀJUMS**

Neizmantojiet sagatavošanas darbus, ja automašīna ir aprīkota ar sildītāju\*:

- Nevēdināmās iekārtās. Tiklīdz ieslēdzas sildītājs, sāk plūst izplūdes gāzes.
- Vietās, kur tuvumā atrodas ar viegli uzliesmojoši vai degoši materiāli. Degviela, gāze, gara zāle, zāģu skaidas u.c. var aizdegties.
- Ja pastāv risks, ka sildītāja izplūdes līnija var būt bloķēta. Piemēram, dziļš sniegs priekšējā labās puses riteņa korpusā var bloķēt sildītāja ventilāciju.

Atcerieties, ka sagatavošanas darbus var sākt, izmantojot taimeris, kas iestatīts jau ilgu laiku iepriekš.

**! BRĪDINĀJUMS**

Ja ir jūtama degvielas smaka, redzams neparasti daudz dūmu, melni dūmi vai dzirdamas neparastas skaņas, ko rada stāvapsilde, izslēdziet sildītāju un, ja iespējams, izvelciet tā drošinātāju. Volvo iesaka sazināties ar autorizētu Volvo servisu, lai veiktu remontu.

**Saistītā informācija**

- Sildītājs\* (241 lpp.)
- Papildu sildītājs\* (243 lpp.)



## Papildu sildītājs\*

Papildu sildītājs palīdz braukšanas laikā apsildīt pasažieru salonu un dzinēju.

Papildu sildītājs ir viena no divām automašīnas sildītāja apakšfunkcijām. Sildītājs atrodas priekšējā labās puses riteņa korpusā.

### PIEZĪME

Kad darbojas sildītājs, no priekšējā labā riteņa korpusa var nākt dūmi un var atskanēt zema dūkoņa. No degvielas sūkņa automašīnas aizmugurē var atskanēt tikšķēšana. Tas ir pilnīgi normāli.

Ja apsilde ir nepieciešama braukšanas laikā, papildu sildītājs sāk darboties un tiek vadīts automātiski.

Izslēdzot automašīnu, tas izslēdzas automātiski.

### PIEZĪME

Ja ir jāizmanto papildu apsilde, pārliecinieties, ka automašīnas degvielas tvertne ir pietiekams degvielas daudzums.

## Saistītā informācija

- Sildītājs\* (241 lpp.)
- Stāvapsilde\* (242 lpp.)
- Papildu sildītāja automātiskās ieslēgšanās un deaktivizēšana\* (243 lpp.)

## Papildu sildītāja automātiskās ieslēgšanās aktivizēšana un deaktivizēšana\*

Papildu sildītājs palīdz braukšanas laikā apsildīt pasažieru salonu un dzinēju.

Var iestatīt, lai papildu sildītāja automātiskā ieslēgšanās tiktu aktivizēta/deaktivizēta.

1. Vidējā displeja augšējā skatā nospiediet **Iestatījumi**.
2. Nospiediet **Klimats**.
3. Atlasiet **Papildu sildītājs**, lai aktivizētu/deaktivizētu papildu sildītāja automātisko ieslēgšanos.

### PIEZĪME

Volvo iesaka īsu pārbraucienu laikā izslēgt papildu sildītāja automātisko iedarbināšanu.

## Saistītā informācija

- Papildu sildītājs\* (243 lpp.)



ATSLĒGA, SLĒDZENES UN SIGNALIZĀCIJA

## Aizslēgšanas apstiprinājums

Kad automašīna tiek aizslēgta vai atslēgta, iemirgojas visi pagriezienu rādītāju lukturi.

### Ārējs signāls

Aizslēgšana

- Par aizslēgšanu liecina automašīnas avārijas gaismas signāla iemirgošanās un sānu spoguļu ievilkšana<sup>1</sup>.

Atslēgšana

- Par atslēgšanu liecina automašīnas avārijas gaismas signāla iemirgošanās divas reizes un sānu spoguļu izvēršana<sup>1</sup>.

Lai automašīna norādītu, ka tā ir aizslēgta, ir jābūt aizvērtām visām durvīm, bagāžas nodalījuma durvīm un dzinēja pārsegam. Ja aizslēgšana notiek, kad ir aizvērtas tikai vadītāja durvis<sup>2</sup>, aizslēgšana notiks, bet pagriezienu rādītāji iemirgosies, tikai kad būs aizvērtas visas durvis, bagāžas nodalījuma durvis un dzinēja pārsegs.

## Aizslēgšanas un signalizācijas indikators instrumentu panelī

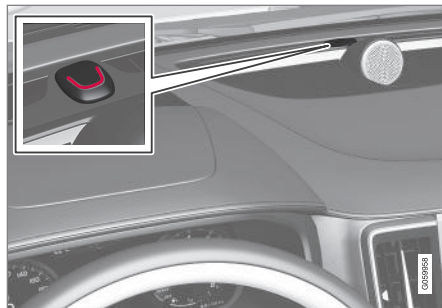

Aizslēgšanas un signalizācijas indikators rāda aizslēgšanas sistēmas statusu:

- Ilga iedegšanās norāda uz aizslēgšanu.
- Īsa mirgošana norāda, ka automašīna ir aizslēgta.
- Strauja mirgošana pēc signalizācijas deaktivizēšanas\* norāda, ka ir nostrādājusi signalizācija.

## Rādījumi aizslēgšanas taustiņos

### Priekšējās durvis



Aizslēgšanas taustiņi ar indikatora lampiņu priekšējās durvis.

Ja deg kādu priekšējo durvju aizslēgšanas taustiņa indikatora lampiņu, tas norāda, ka visas durvis ir aizslēgtas. Ja tiek atvērtas kādas no durvīm, lampiņa nodzisis abās durvīs.

<sup>1</sup> Tikai automašīnām ar elektriski nolokāmiem sānu spoguļiem.

<sup>2</sup> Neattiecas uz automašīnām, kas aprīkotas ar bezatslēgas aizslēgšanu/atslēgšanu (\*).

### Aizmugurējās durvis\*



Aizslēgšanas taustiņš ar indikatora lampiņu aizmugurējās durvis.

Ja deg kādu durvju aizslēgšanas taustiņa indikatora lampiņa, tas norāda, ka durvis ir aizslēgtas. Ja kādas no durvīm tiek atslēgtas, tajās esošā lampiņa nodziest, kamēr pārējās paliek iedegtas.

### Citi rādījumi

Aizslēdzot un atslēdzot automašīnu, var aktivizēt arī mājās nokļūšanas apgaismojuma un pietuvošanās apgaismojuma funkcijas.

### Saistītā informācija

- Aizslēgšanas rādījuma iestatījums (247 lpp.)
- Approach light duration (163 lpp.)
- Mājās nokļūšanas apgaismojuma lietošana (163 lpp.)

### Aizslēgšanas rādījuma iestatījums

Centrālajā displejā iestatījumu izvēlnē var atlasīt dažādas opcijas, kā automašīna apstiprina aizslēgšanu un atslēgšanu. Lai mainītu aizslēgšanas reakcijas iestatījumu:

1. Centrālā displeja augšējā skatā pieskarieties **Iestatījumi**.
2. Nospiediet **My Car** → **Aizslēgšana**.
3. Nospiediet **Vizuāls aizslēgšanas signāls**, lai atlasītu, kad automašīnai ir jāsniedz vizuāla atbilde:

- **Aizslēgt**
- **Atslēgt**
- **Abi**

Vai arī izslēdziet funkciju, atlasot **Izsl.**

Lai mainītu nolokāmo atpakaļgaitas spoguļu\* iestatījumu:

1. Centrālā displeja augšējā skatā pieskarieties **Iestatījumi**.
2. Nospiediet **My Car** → **Spoguļi un ērtības**.
3. Atlasiet **Pēc aizslēgšanas nolocīt spoguļus**, lai aktivizētu vai deaktivizētu šo funkciju.

### Saistītā informācija

- Aizslēgšanas apstiprinājums (246 lpp.)

### Tālvadības pults atslēgu;

Ar tālvadības atslēgu aizslēdz un atslēdz salona durvis, bagāžas nodalījuma durvis un degvielas uzpildes durtiņas. Lai automašīnu varētu iedarbināt, tālvadības atslēgai ir jāatrodas automašīnā.



Tālvadības atslēga<sup>3</sup> vai atslēgas piekariņš (Key Tag)\*.

Iedarbināšanas laikā tālvadības pults atslēga netiek lietota fiziski, jo automašīnas standarta aprīkojumā ir iekļauts bezatslēgas iedarbināšanas atbalsts (Passive Start). Atslēgai ir vienkārši jāatrodas pasažieru salona priekšdaļā.

Ar bezatslēgas aizslēgšanu un atslēgšanu (Passive Entry)\* aprīkotām automašīnām atslēga var atrasties jebkur automašīnā, lai automašīnu varētu iedarbināt. Šajā gadījumā tiek piegādāta arī otra, nedaudz mazāka atslēga (Key Tag).



- « Tālvadības atslēgas var saistīt ar dažādiem vadītāja profiliem, lai automašīnā saglabātu personīgas preferences.

### **⚠ BRĪDINĀJUMS**

Tālvadības atslēgā ir baterija. Glabājiet jaunas un lietotas baterijas vietā, kur tām nevar piekļūt bērni. Ja baterija tiek norīta, tā var izraisīt smagas traumas.

Ja tiek konstatēts bojājums, piemēram, baterijas vāciņu nevar pareizi aizvērt, tad izstrādājumu nedrīkst lietot. Glabājiet defektīvus izstrādājumus vietā, kur tiem nevar piekļūt bērni.

### Tālvadības pults atslēgas taustiņi



Tālvadības pults atslēgai ir četri taustiņi — viens kreisajā pusē un trīs labajā pusē.

- 🔒 Aizslēgšana** — nospiežot taustiņu, tiek aizslēgtas durvis, bagāžas nodalījuma durvis un degvielas uzpildes durtiņas, kā arī aktivizēta signalizācija\*.

Nospiediet un turiet, lai vienlaikus aizvērtu visus logus un panorāmas jumtu\*.

- 🔓 Atslēgšana** — nospiežot taustiņu, tiek atslēgtas durvis, bagāžas nodalījuma durvis un degvielas uzpildes durtiņas, kā arī deaktivizēta signalizācija.

Nospiežot ilgāk, tiek vienlaikus atvērti visi logi. Šo pilnīgas vēdināšanas funkciju var izmantot, piemēram, lai ātri izvēdinātu automašīnu karstos laika apstākļos.

- 🚗 Aizmugures durvis** — atslēdz tikai aizmugures durvis un deaktivizē signalizāciju tikai aizmugures durvīm. Automašīnām, kas aprīkotas ar elektriski vadāmām bagāžas nodalījuma durvīm\*, tās tiek automātiski atvērtas, kad nospiež un tur taustiņu. Bagāžas nodalījuma durvis var atvērt, arī nospiežot un turot taustiņu — atskan skaņas signāls.

- ⚠ Trauksmes funkcija** — lieto, lai ārkārtas situācijā piesaistītu uzmanību. Nospiediet un turiet taustiņu vismaz 3 sekundes vai arī nospiediet to divreiz 3 sekunžu laikā, lai ieslēgtu pagrieziena rādītājus un signāltauri. Funkciju, ja tā bijusi aktīva vismaz 5 sekundes, iespējams izslēgt ar to pašu taustiņu. Pretējā gadījumā funkcija automātiski izslēdzas aptuveni pēc 3 minūtem.

### **⚠ BRĪDINĀJUMS**

Ja kāds ir palicis automašīnā, nodrošiniet, lai elektriskos logu pacēlājus un panorāmas jumtu\* nevarētu regulēt, vienmēr ņemot tālvadības pults atslēgu sev līdzī, kad izkāpjat no automašīnas.

\* Attēls ir shematisks — detaļas var atšķirties atkarībā no automašīnas modeļa.

**i PIEZĪME**

Ņemiet vērā, ka pastāv risks ieslēgt tālvadības pults atslēgu automobilī.

- Automašīnā atstāta tālvadības atslēga vai atslēgas piekariņš tiek deaktivizēts, kad automašīna tiek aizslēgta un signalizācija tiek aktivizēta, izmantojot citu derīgu atslēgu. Tiek deaktivizēta arī vispārējās bloķēšanas funkcija. Atstātā atslēga atkal tiek aktivizēta, kad automašīna tiek atslēgta.
- Automašīnā atstāta Red Key tiek deaktivizēta, kad automašīna tiek aizslēgta, izmantojot Volvo On Call, un atkal aktivizēta, kad automašīna tiek atslēgta, izmantojot Volvo On Call vai citu derīgu atslēgu.

**Atslēga bez taustiņiem (Key Tag)\***

Kopā ar bezatslēgas aizslēgšanas un atslēgšanas funkciju piegādātais atslēgas piekariņš darbojas tāpat kā standarta tālvadības atslēga, un ar to var bezatslēgas režīmā iedarbināt automašīnu, to aizslēgt un atslēgt. Atslēga ir ūdensdroša līdz aptuveni 10 metru (30 pēdu) dziļumam līdz 60 minūtēm. Tai nav noņemamas atslēgas slēdzošās daļas, un tās bateriju nevar nomainīt.

**Red Key ierobežotas darbības tālvadības atslēga\***

Red Key ir atslēga kas sniedz iespēju iestatīt ierobežojumus dažiem automašīnas rekvizītiem piemēram automašīnas maksimālajam ātrumam un skaļruņu sistēmas maksimālajam skaļumam. Tā ir atslēga automašīnas īpašniekam, kas vēlas, lai ar viņa automašīnu brauktu atbildīgi, pat ja ar to brauc kāds cits.

**Traucējumi**

Tālvadības atslēgas darbībai bezatslēgas iedarbināšanas un bezatslēgas aizslēgšanas un atslēgšanas\* režīmā var traucēt elektromagnētiskie lauki un ekranēšana.

**i PIEZĪME**

Neglabājiet tālvadības pulti blakus metāla priekšmetiem vai elektroniskām ierīcēm, piemēram, mobilajiem tālruņiem, planšetdatoriem, klēpj datoriem vai lādētājiem — ieteicams ievērot 10–15 cm (4–6 collu) attālumu.

Ja joprojām ir traucējumi, izmantojiet tālvadības atslēgas noņemamo slēdzošo daļu, lai atslēgtu, un pēc tam ievietojiet atslēgu rezerves lasītājā, kas atrodas glāžu turētājā, lai deaktivizētu automašīnas signalizāciju un automašīnu varētu iedarbināt.

**i PIEZĪME**

Ievietojot tālvadības atslēgu glāžu turētājā, pārlicinieties, ka tajā neatrodas citas automašīnas atslēgas, metāla priekšmeti vai elektroniskas ierīces (piemēram, mobilie tālruņi, planšetdatori, klēpj datori vai lādētāji). Ja glāžu turētājā tuvu cita citai atrodas vairākas atslēgas, to darbībā var rasties traucējumi.

**Saistītā informācija**

- Automašīnas iedarbināšana (436 lpp.)
- Aizslēgšana un atslēgšana ar tālvadības atslēgu (250 lpp.)
- Tālvadības pults atslēgas darbības rādiuss (252 lpp.)
- Tālvadības atslēgas baterijas maiņa (253 lpp.)
- Noņemama atslēgas slēdzošā daļa (259 lpp.)
- Imobilaizers (262 lpp.)
- Tālvadības pults atslēgas piesaistīšana vadītāja profilam (138 lpp.)

## Aizslēgšana un atslēgšana ar tālvadības atslēgu

Izmantojot tālvadības atslēgas pogas, var vienlaikus aizslēgt un atslēgt visas salona durvis, bagāžas nodalījuma durvis un degvielas uzpildes durtnas.

### Aizslēgšana ar tālvadības pults atslēgu



Attēls ir shematisks — detaļas var atšķirties atkarībā no automašīnas modeļa.

- Lai aizslēgtu automašīnu, nospiediet tālvadības atslēgas pogu .

Lai aktivizētu aizslēgšanas darbību virkni, vadītāja durvīm ir jābūt aizvērtām<sup>4</sup>. Ja ir atvērtas kādas no pārējām salona durvīm vai bagāžas nodalījuma durvis, tās tiek aizslēgtas un signalizācija tiek aktivizēta\*, tikai kad tās tiek aizvē-

tas. Signalizācijas kustības detektori\* tiek aktivizēti, kad visas salona durvis un bagāžas nodalījuma durvis ir aizvērtas un aizslēgtas.

### **PIEZĪME**

Nemiet vērā, ka pastāv risks ieslēgt tālvadības pults atslēgu automobili.

- Automašīnā atstāta tālvadības atslēga vai atslēgas piekariņš tiek deaktivizēts, kad automašīna tiek aizslēgta un signalizācija tiek aktivizēta, izmantojot citu derīgu atslēgu. Tiek deaktivizēta arī vispārējās bloķēšanas funkcija. Atstāta atslēga atkal tiek aktivizēta, kad automašīna tiek atslēgta.
- Automašīnā atstāta Red Key tiek deaktivizēta, kad automašīna tiek aizslēgta, izmantojot Volvo On Call, un atkal aktivizēta, kad automašīna tiek atslēgta, izmantojot Volvo On Call vai citu derīgu atslēgu.

## Aizslēgšana, kad bagāžas nodalījuma durvis ir atvērtas

### **PIEZĪME**

Ja automašīna ir aizslēgta, kamēr bagāžas nodalījuma durvis ir bijušas atvērtas, piesargieties, lai neatstātu tālvadības atslēgu bagāžas nodalījumā, kad tas tiek aizvērts un automašīna tiek pilnīgi aizslēgta<sup>5</sup>.

## Atslēgšana ar tālvadības pults atslēgu

- Lai atslēgtu automašīnu, nospiediet tālvadības atslēgas pogu .

### Atkārtota automātiskā aizslēgšana

Ja nevienas salona durvis vai bagāžas nodalījuma durvis netiek atvērtas 2 minūšu laikā pēc atslēgšanas, tās tiek automātiski aizslēgtas. Šī funkcija neļauj automobili nejauši atstāt neaizslēgtu.

## Kad tālvadības atslēga nedarbojas

### **PIEZĪME**

Vienmēr pieejiet tuvāk automašīnai un mēģiniet to atslēgt vēlreiz.

<sup>4</sup> Ja automašīna ir aprīkota ar bezatslēgas aizslēgšanu/atslēgšanu\*, visām sānu durvīm ir jābūt aizvērtām.

<sup>5</sup> Ja automašīna ir aprīkota ar bezatslēgas atslēgšanu/aizslēgšanu un automašīnā ir noteikta atslēga, bagāžas nodalījuma durvis netiek aizslēgtas, kad tās tiek aizvērtas.\*



Ja automašīnu nevar aizslēgt vai atslēgt ar tālvadības atslēgu, iespējams baterija ir izlādējusies — tādā gadījumā aizslēdziet vai atslēdziet vadītāja durvis ar noņemamo atslēgas slēdzošo daļu.

### Saistītā informācija

- Iestatījumi attālinātai atslēgšanai un atslēgšanai no salona (251 lpp.)
- Bagāžas nodalījuma durvju atslēgšana ar tālvadības atslēgu (251 lpp.)
- Tālvadības pults atslēgu; (247 lpp.)
- Tālvadības atslēgas baterijas maiņa (253 lpp.)
- Aizslēgšana un atslēgšana ar noņemamo atslēgas slēdzošo daļu (260 lpp.)

### Iestatījumi attālinātai atslēgšanai un atslēgšanai no salona

Varat atlasīt dažādu darbību secību attālinātai atslēgšanai.

Lai mainītu šo iestatījumu:

1. Centrālā displeja augšējā skatā pieskarieties **Iestatījumi**.
2. Nospiediet **My Car** → **Aizslēgšana** → **Atslēgšana ar tālvadību un no salona**.
3. Atlasiet variantu:
  - **Visas durvis** — atslēdz visas durvis uzreiz.
  - **Jebkuras durvis** — atslēdz vadītāja durvis. Lai atslēgtu visas durvis, ir divreiz jānospiež tālvadības atslēgas atslēgšanas taustiņš.

Šeit veiktie iestatījumi ietekmē arī centrālu atslēgšanu, izmantojot atvēršanas rokturus no salona.

### Saistītā informācija

- Aizslēgšana un atslēgšana ar tālvadības atslēgu (250 lpp.)
- Aizslēgšana un atslēgšana no automašīnas salona (280 lpp.)

### Bagāžas nodalījuma durvju atslēgšana ar tālvadības atslēgu

Ir iespējams atslēgt tikai bagāžas nodalījuma durvis, nospiežot pogu uz tālvadības atslēgas.



◀ 1. Nospiediet tālvadības pults atslēgas taustiņu .

> Bagāžas nodalījuma durvis tiek atslēgtas, bet paliek aizvērtas.

Sānu durvis joprojām ir aizslēgtas, un signalizācija ir aktivizēta\*. Aizslēgšanas un signalizācijas indikators instrumentu panelī nodziest, norādot, ka visa automašīna nav aizslēgta.

Viegli satveriet gumijoto plāksni zem bagāžas nodalījuma durvju roktura, lai atvērtu bagāžas nodalījuma durvis. Ja bagāžas nodalījuma durvis netiek atvērtas 2 minūšu laikā, tās atkal aizslēdzas un no jauna tiek aktivizēta signalizācija.

2. Ar elektriski vadāmām bagāžas nodalījuma durvīm\*:

Turot nospiestu (aptuveni 1,5 sekundes) tālvadības atslēgas taustiņu .

> Bagāžas nodalījuma durvis tiek atslēgtas un atvērtas, bet sānu durvis paliek aizslēgtas un to signalizācijas funkcija — aktivizēta.



### Saistītā informācija

- Aizslēgšana un atslēgšana ar tālvadības atslēgu (250 lpp.)
- Elektriski vadāmo bagāžas nodalījuma durvju atvēršana un aizvēršana\* (284 lpp.)

### Tālvadības pults atslēgas darbības rādiuss

Lai tālvadības pults atslēga darbotos pareizi, tai jāatrodas noteiktā attālumā no automašīnas.

### Manuālai lietošanai

Darbības diapazons tālvadības pults atslēgas funkcijām, piemēram, aizslēgšanas/atslēgšanas funkcijai, ko var aktivizēt, nospiežot  vai , sniedzas aptuveni 20 metru (65 pēdu) rādiusā ap automašīnu.

Ja automobilis nereaģē uz taustiņa nospiešanu, pieeļiet tuvāk un mēģiniet vēlreiz.

### Bezatslēgas\* lietošanai

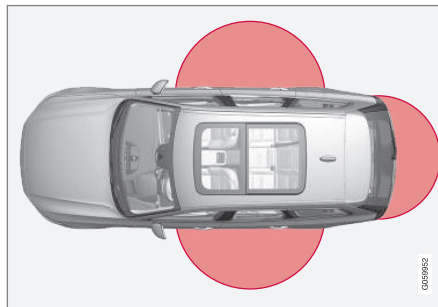

Attēlā atzīmētā zona norāda vietas, kurās ir sistēmas antenas pārklājums.

Lai lietotu bezatslēgas režīmā, tālvadības atslēgai vai atslēgai bez taustiņiem (Key Tag) ir jāatrodas aptuveni 1,5 metru (5 pēdu) rādiusā no abiem garajiem sāniem un aptuveni 1 metra (3 pēdu) attālumā no bagāžas nodalījuma durvīm.

### PIEZĪME

Tālvadības pults atslēgas funkcijas var traucēt apkārt esošie radio viļņi, ēkas, topogrāfiskais novietojums u.c. Automašīnu vienmēr var aizslēgt/atslēgt ar atslēgas slēdzošo daļu.

### Ja tālvadības pults atslēga tiek izņemta no automašīnas



Izņemot tālvadības atslēgu no automašīnas, kamēr darbojas dzinējs, vadītāja displejā tiek attēlots brīdinājuma paziņojums **Atslēga nav atrasta Izņemts no autom.** un, aizverot pēdējās durvis, atskan skaņas signāls.

Paziņojums nodziest, tiklīdz atslēga atkal tiek novietota automašīnā un tiek nospiests labās puses tastatūras taustiņš **O** vai tiek aizvērtas pēdējās durvis.

**Saistītā informācija**

- Tālvadības pults atslēgu; (247 lpp.)
- Iedarbināšanas un aizslēgšanas sistēmu antenu atrašanās vietas (279 lpp.)
- Bezatslēgas piekļuve un skārienjutīgās virsmas\* (276 lpp.)

**Tālvadības atslēgas baterijas maiņa**

Kad tālvadības pults baterija ir izlādējusies, tā jānomaina.

** PIEZĪME**

Visu akumulatoru ekspluatācijas laiks ir ierobežots, un tie periodiski jāmaina (neattiecas uz Key Tag). Akumulatora ekspluatācijas ilgums ir atkarīgs no transportlīdzekļa/atslēgas lietošanas biežuma.



Tālvadības pults atslēgas baterija jāmaina, ja

- vadītāja displejā izgaismojas informācijas simbols un tiek parādīts paziņojums **Zems atslēgas bat. līm**
- slēdži atkārtoti nereaģē uz tālvadības pults atslēgas signāliem 20 metru (65 pēdu) rādiusā ap automašīnu.

** PIEZĪME**

Vienmēr pieejiet tuvāk automašīnai un mēģiniet to atslēgt vēlreiz.

Atslēgai bez taustiņiem<sup>6</sup> (Key Tag) nevar nomainīt bateriju — autorizētā Volvo servisā jāpasūta jauna atslēga.

** SVARĪGI**

Izlādējusies Key Tag jānodod autorizēta Volvo servisa darbiniekam. Atslēga jāizdzēs no automašīnas informācijas, jo to joprojām var izmantot, lai iedarbināt automašīnu, izmantojot rezerves iedarbināšanas funkciju.

<sup>6</sup> Tiek piegādāts kopā ar automašīnām, kas aprīkotas ar bezatslēgas aizslēgšanu/atslēgšanu (\*).

## Atslēgas atvēršana un baterijas nomaiņa



1 **1** Turiet tālvadības atslēgu tā, lai būtu redzama tās priekšpuse un Volvo logotips būtu vērsti pareizā virzienā, un bīdiet apakšā pie atslēgas gredzena esošo taustiņu pa labi. Pavirziet priekšpuses apvalku dažus milimetrus uz augšu.

**2** Apvalks tiks atbrīvots, un to varēs noņemt no atslēgas.



2 **1** Pagrieziet atslēgu, pārvietojiet taustiņu uz sāniem un pavirziet aizmugurējo apvalku dažus milimetrus uz augšu.

**2** Apvalks tiks atbrīvots, un to varēs noņemt no atslēgas.

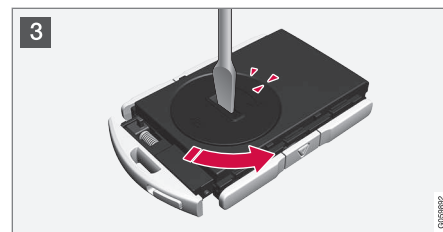

3 Izmantojot skrūvgriezi vai līdzīgu priekšmetu, pagrieziet baterijas nodalījuma vāciņu pulksteņrādītāju kustības virzienā, līdz atzīmes saskaras ar tekstu **OPEN**.

Uzmanīgi noņemiet baterijas vāciņu, iespiežot padziļinājumā, piemēram, ar nagu.

Pēc tam paceliet baterijas vāciņu uz augšu.

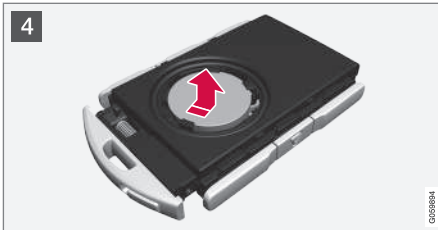

- 4 Baterijas (+) puse ir vērsta uz augšu. Pēc tam uzmanīgi izņemiet bateriju, kā parādīts attēlā.

**! SVARĪGI**

Nepieskarieties ar pirktiem jauniem akumulatoriem un to saskares virsmām, pretējā gadījumā to funkcionēšana var pasliktināties.

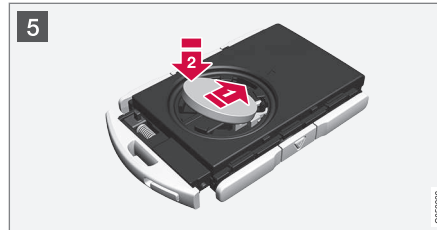

- 5 Ievietojiet jaunu bateriju, pavēršot (+) pusi uz augšu. Nepieskarieties tālruna pults atslēgas kontaktiem ar pirkstiem.

- ➡ Ievietojiet bateriju turētājā ar malu uz leju. Pēc tam bīdīet bateriju uz priekšu, lai tā nofiksētos zem abiem plastmasas fiksatoriem.
- ➡ Nospiediet bateriju uz leju, lai tā nofiksētos zem augšējā melnā plastmasas fiksatora.

**i PIEZĪME**

Izmantojiet akumulatorus ar apzīmējumu CR2032, 3 V.

**i PIEZĪME**

Volvo iesaka nodrošināt, lai tālruna pults atslēgas baterijas atbilstu UN Manual of Test and Criteria, Part III, sub-section 38.3 prasībām. Rūpniecā uzstādītās vai autorizētā Volvo autoservisā nomainītās baterijas atbilst šiem kritērijiem.

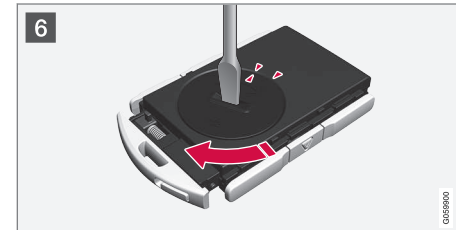

- 6 Uzlieciet baterijas vāciņu atpakaļ un pagrieziet to pulksteņrādītāju kustības virzienā, līdz atzīme ir vērsta pret tekstu **CLOSE**.



7 **1** Novietojiet atpakaļ vietā aizmugures apvalku un nospiediet uz leju, līdz atskan klikšķis.

**2** Pēc tam aizbīdiet apvalku atpakaļ.

> Atskan vēl viens klikšķis, norādot, ka apvalks ir pareizi novietots un droši piestiprināts.



8 **1** Apgrīziet tālvadības atslēgu otrādi un uzlieciet atpakaļ vietā priekšpuses apvalku, nospiežot to uz leju, līdz atskan klikšķis.

**2** Pēc tam aizbīdiet apvalku atpakaļ.

> Atskan vēl viens klikšķis, norādot, ka apvalks ir droši nofiksēts.

## **⚠ BRĪDINĀJUMS**

Pārbaudiet, vai baterija ir ievietota pareizi un ar pareizo polaritāti. Ja tālvadības atslēga ilgstoši netiks lietota, izņemiet bateriju, lai tā nesāktu tecēt un neizraisītu bojājumus. Baterijas, kas ir bojātas vai kurām ir noplūdes, ir kodīgas un saskarē ar ādu var izraisīt traumas. Tāpēc, rīkojoties ar bojātām baterijām, lietojiet cimdus.

- Glabājiet baterijas vietā, kur tām nevar piekļūt bērni.
- Neatstājiet baterijas viegli pieejamā vietā, jo bērni vai mājdzīvnieki var tās norīt.
- Baterijas nedrīkst: izjaukt, saslēgt īsslēgumā vai iemest atklātā liesmā.
- Nemēģiniet uzlādēt neuzlādējamas baterijas, jo šādi var izraisīt sprādzienu.

Pirms tālvadības pults lietošanas tā ir jāpārbauda, lai neizraisītu bojājumus. Ja tiek konstatēts bojājums, piemēram, baterijas vāciņu nevar pareizi aizvērt, tad izstrādājumu nedrīkst lietot. Glabājiet defektīvus izstrādājumus vietā, kur tiem nevar piekļūt bērni.

## **! SVARĪGI**

Noteikti atbrīvojieties no izlietotajiem akumulatoriem videi draudzīgā veidā.

### Saistītā informācija

- Aizslēgšana un atslēgšana ar noņemamo atslēgas slēdzošo daļu (260 lpp.)
- Automašīnas iedarbināšana (436 lpp.)
- Tālvadības pults atslēgu; (247 lpp.)

### Papildu tālvadības atslēgu pasūtīšana

Automobilis tiek piegādāts ar divām tālvadības pults atslēgām. Ja automašīna ir aprīkota ar bezatslēgas aizslēgšanas un atslēgšanas funkciju, tiek nodrošināta atslēga bez pogām\*. Var pasūtīt arī papildu atslēgas. Vienai automašīnai var ieprogrammēt un lietot līdz divpadsmit atslēgām. Pasūtot papildu atslēgas, tiek pievienoti papildu vadītāju profili — pa vienam katrai tālvadības atslēgai. Tas attiecas arī uz atslēgas tagu.

### Tālvadības pults atslēgas nozaudēšana

Ja esat nozaudējis tālvadības pults atslēgu, tad jaunu varat pasūtīt servisā, ieteicams autorizētā Volvo servisā. Atlikušās tālvadības pults atslēgas ir jānogādā servisā. Pazaudētas atslēgas kods ir jāizdzēš no sistēmas pretaizdzīšanas aizsardzības nolūkā.

Pašreizējo automašīnai reģistrēto atslēgu skaitu var pārbaudīt centrālā displeja augšējā skatā vadītāju profilu sadaļā, atlasiet **Iestatījumi → Sistēma → Vadītāju profili**.

### Saistītā informācija

- Tālvadības pults atslēgu; (247 lpp.)

### Red Key — ierobežotas darbības tālvadības atslēga\*

Red Key sniedz automašīnas īpašniekam iespēju iestatīt ierobežojumus noteiktām automašīnas raksturiezīmēm. Ierobežojumi ir paredzēti, lai veicinātu automašīnas vadīšanu drošā veidā, piemēram, ja automašīna tiek kādam aizdots.



Red Key atslēgai var noteikt maksimālo braukšanas ātrumu, iestatīt ātruma atgādinājumus un skaļruņu sistēmas maksimālo skaļumu. Turklāt dažas automašīnas vadītāja atbalsta sistēmas vienmēr būs aktīvas. Pārējās atslēgas funkcijas ir tādas pašas, kā parastai tālvadības pults atslēgai.

Ierobežojumu mērķis ir samazināt negadījumu risku, tādējādi padarot drošāku automašīnas nodošanu, piemēram, gados jauniem vadītā-



- ◀ jiem, darbiniekiem, kas novieto automašīnu jūsu vietā vai servisa darbiniekiem.

### Vadītāja profils atslēgai Red Key

Red Key atslēga ir savienota ar speciālu Red Key vadītāja profilu. Kad tas ir aktīvs, atslēgas iestatījumus nevar mainīt. Nevar arī ieslēgt cita vadītāja profilu; tam ir nepieciešama parasta tālvadības atslēga.

Red Key vadītāja profils tiek aktivizēts, kad automašīna tiek atslēgta ar Red Key un tuvumā nav parastās tālvadības atslēgas.

#### PIEZĪME

Vadītāja maiņas gadījumā automašīna ir jāatslēdz un jāatslēdz, lai aktivizētu jaunu vadītāja profilu.

### Red Key pasūtīšana

Pie Volvo izplatītāja var pasūtīt vienu vai vairākas Red Key. Vienai automašīnai var ieprogrammēt un lietot vienpadsmit atslēgas ar ierobežojumiem, bet vismaz vienai jābūt parastajai tālvadības pults atslēgai.

### Saistītā informācija

- Red Key\* iestatījumi (258 lpp.)
- Tālvadības pults atslēgu; (247 lpp.)

### Red Key\* iestatījumi

Parastas tālvadības atslēgas īpašnieks var mainīt Red Key iestatījumus. Tomēr noteiktas vadītāja atbalsta funkcijas vienmēr ir aktīvas.

Lai mainītu šo iestatījumus:

1. Atslēdziet automašīnu ar parasto tālvadības atslēgu.
2. Centrālā displeja augšējā skatā pieskarieties **iestatījumi**.
3. Nospiediet **Sistēma** → **Vadītāju profili** → **Sarkanā atslēga**.

> Var definēt šādus iestatījumus:

- **Iestatīt Adaptive Cruise Control laika intervālu\***
- **Samazināts maksimālais skaļums**
- **Maks. ātruma ierobežojums**
- **Ātruma ierobežojuma brīdinājums**

### Detalizēta informācija par iestatījumiem pirmajā lietošanas reizē iestatīt Adaptive Cruise Control laika intervālu

Iestatīt laika intervālu (1 ir īsākais, un 5 ir garākais intervāls).

Pirmajā lietošanas reizē šis iestatījums ir **5.0**.

### Samazināts maksimālais skaļums

Samazināt multivides avotu maks. skaļumu.

Pirmajā lietošanas reizē funkcija ir ieslēgta.

### Maks. ātruma ierobežojums iestatīt maksimālo ātrumu šai atslēgai.

Pirmajā lietošanas reizē funkcija ir ieslēgta un ātrums ir 120 km/h (75 mph).

- Iestatījuma intervāls: 50-250 km/h (30-160 mph)
- Intervāli: 1 km/h (1 mph)



Ātruma ierobežojuma simbols.

### Ātruma ierobežojuma brīdinājums Brīdina, ja ir pārsniegtas iestatītās vērtības.

Pirmajā lietošanas reizē funkcija ir ieslēgta un vērtības ir 50, 70 un 90 km/h (30, 45 un 55 mph).

- Iestatījuma intervāls: 0-250 km/h (0-160 mph)
- Intervāli: 1 km/h (1 mph)
- Maksimālais vienlaicīgu atgādinājumu skaits: 6



### Vadītāja atbalsta funkcijas

Red Key lietotājam vienmēr ir aktīvas šādas vadītāja atbalsta funkcijas:

- Blind Spot Information (BLIS)\*
- Joslas palīdzības funkcija (LKA)\*
- Distances brīdinājums\*
- City Safety
- Driver Alert Control (DAC)\*
- Ceļazīmju informācija\*

### Saistītā informācija

- Red Key — ierobežotas darbības tālvadības atslēga\* (257 lpp.)

### Noņemama atslēgas slēdzošā daļa

Tālvadības pults atslēgai ir noņemama metāla slēdzošā daļa, ar kuru var aktivizēt vairākas funkcijas un veikt dažas darbības.

Atslēgas slēdzošās daļas unikālo kodu apstiprina Volvo pilnvaroti servisi, kuros ieteicams vērsties arī, pasūtot jaunas atslēgas slēdzošās daļas.

### Atslēgas slēdzošās daļas izmantošana

Izmantojot tālvadības pults atslēgas noņemamo atslēgas slēdzošo daļu

- var manuāli atvērt priekšējās kreisās puses durvis<sup>7</sup>, ja centrālās aizslēgšanas funkciju nevar aktivizēt ar tālvadības atslēgu
- notiek visu durvju ārkārtas aizslēgšana
- var aktivizēt un deaktivizēt aizmugurējo durvju mehāniskos slēdžus bērnu drošībai.

Atslēgai bez taustiņiem<sup>8</sup> nav noņemamas atslēgas slēdzošās daļas. Vajadzības gadījumā lietojiet parastās tālvadības pults atslēgas noņemamo slēdzošo daļu.

### Noņemamā atslēgas slēdzošā daļa



- 1 **1** Turiet tālvadības pults atslēgu tā, lai būtu redzama tās priekšpuse, un Volvo logotips būtu vērstis pareizā virzienā un bīdīet apakšā pie atslēgas gredzena esošo taustiņu pa labi. Pavirziet priekšpuses apvalku dažus milimetrus uz augšu.

- 2 **2** Apvalks tiks atbrīvots, un to varēs noņemt no atslēgas.

<sup>7</sup> Tas attiecas gan uz automašīnām ar stūri kreisajā pusē, gan uz automašīnām ar stūri labajā pusē.

<sup>8</sup> Tiek piegādāts kopā ar automašīnām, kas aprīkotas ar bezatslēgas aizslēgšanu/atslēgšanu (\*).



2 **1** Noņemiet atslēgas slēdzošo daļu, to pagriežot uz augšu.



3 Pēc lietošanas ievietojiet atslēgas slēdzošo daļu atpakaļ tai paredzētajā vietā tālvadības pults atslēgā.

**1** Uzlieciet apvalku atpakaļ un spiediet to uz leju, līdz atskan klikšķis.

**2** Pēc tam aizbīdiet apvalku atpakaļ.

> Atskan vēl viens klikšķis, norādot, ka apvalks ir droši nofiksēts.

### Saistītā informācija

- Aizslēgšana un atslēgšana ar noņemamo atslēgas slēdzošo daļu (260 lpp.)
- Tālvadības pults atslēgu; (247 lpp.)

### Aizslēgšana un atslēgšana ar noņemamo atslēgas slēdzošo daļu

Noņemamo atslēgas slēdzošo daļu var cita starpā izmantot, lai atslēgtu automašīnu no ārpuses, piemēram, ja izlādējusies tālvadības pults atslēgas baterija.

### Atslēgšana

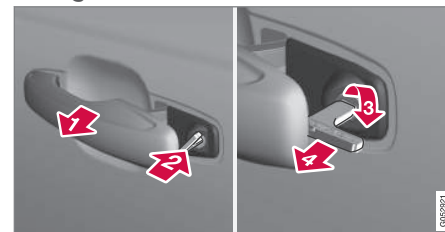

**1** Izvelciet priekšējo kreisās puses<sup>9</sup> durvju rokturi līdz galam uz āru, lai atsegtu slēdzenes cilindru.

**2** Ievietojiet atslēgu slēdzenes cilindrā.

**3** Pagrieziet pulksteņrādītāja virzienā par 45 grādiem, lai atslēgas slēdzošā daļa būtu vērsta tieši uz aizmuguri.

<sup>9</sup> Tas attiecas gan uz automašīnām ar stūri kreisajā pusē, gan uz automašīnām ar stūri labajā pusē.

4 Pagrieziet atslēgu atpakaļ par 45 grādiem tās sākuma pozīcijā. Izņemiet atslēgu no slēdzenes cilindra un atlaidiet rokturi, lai roktura aizmugures daļa atkal atbalstītos pret automašīnu.

5. Izvelciet rokturi.  
 > Durvis tiek atvērtas.

Aizslēgšanu veic tāpat, tikai 3. darbībā pagriežot atslēgu par 45 grādiem pretēji pulksteņrādītāja virzienam.

**Signalizācijas izslēgšana un automašīnas iedarbināšana\***

**i PIEZĪME**  
 Ja durvis tiek atslēgtas un pēc tam atvērtas, izmantojot atslēgas slēdzošo daļu, tiek iedarbināta signalizācija.



Rezerves lasītāja atrašanās vieta glāžu turētājā.

Deaktivizējiet signalizāciju šādi:

1. Novietojiet tālvadības atslēgu uz atslēgas simbola rezerves lasītājā, kas atrodas tunelkonsoles glāžu turētāja apakšā.
2. Pēc tam pagrieziet aizdedzes slēdzi un atlaidiet.  
 > Signalizācijas skaņa beidz skanēt, un signalizācija tiek izslēgta.

**Aizslēgšana**

Automašīnu var aizslēgt arī ar tālvadības pults atslēgas noņemamo atslēgas slēdzošo daļu, piemēram, gadījumā, kad nav strāvas padeves un automašīnas akumulators ir izlādējies.

Priekšējās kreisās puses durvis var aizslēgt, izmantojot slēdzenes cilindru un atslēgas noņemamo slēdzošo daļu.

Citām durvīm nav slēdžu cilindru - tā vietā katru durvju malā atrodas aizslēgs, kas jānospiež, izmantojot atslēgas slēdzošo daļu, tad durvis tiks mehāniski aizslēgtas/bloķētas, lai neļautu tās atvērt no ārpuses.

Durvis joprojām varēs atvērt no iekšpuses.

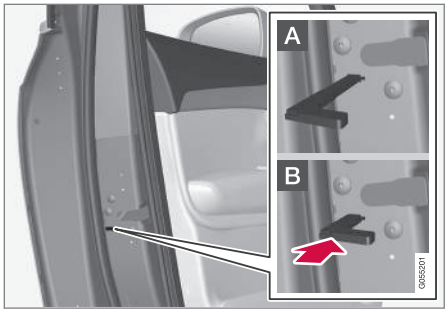

Manuāla durvju aizslēgšana. Nejauciet ar slēdžiem bērnu drošībai.

- Izņemiet atslēgas slēdzošo daļu no tālvadības pults atslēgas. Ievietojiet atslēgas slēdzošo daļu slēdzenes atverē un iespiežiet atslēgu uz iekšu līdz galam, aptuveni 12 mm (0,5 collas).

**A** Durvis var atvērt gan no ārpuses, gan iekšpuses.

**B** Durvis tiek bloķētas, lai tās nevarētu atvērt no ārpuses. Lai vēlreiz noregulētu A pozīciju, jāatver iekšējais durvju rokturis.

Durvis var atslēgt arī ar tālvadības pults atslēgas atslēgšanas pogu vai ar vadītāja durvju centrālās aizslēgšanas pogu.





**i PIEZĪME**

- Durvju aizslēga atiestatīšana aizslēdz tikai attiecīgās durvis, nevis visas durvis vienlaicīgi.
- Manuāli aizslēgtas aizmugurējās durvis ar aktivizētiem manuāliem vai elektriskiem slēdžiem bērnu drošībai nevar atvērt ne no ārpuses, ne no iekšpuses. Šādi aizslēgtas aizmugurējās durvis var atslēgt tikai ar tālvadības atslēgu, centrālās atslēgas taustiņu vai Volvo On Call\*.

### Saistītā informācija

- Automašīnas iedarbināšana (436 lpp.)
- Noņemama atslēgas slēdzošā daļa (259 lpp.)
- Signalizācijas aktivizēšana un deaktivizēšana\* (292 lpp.)
- Tālvadības atslēgas baterijas maiņa (253 lpp.)
- Tālvadības pults atslēgu; (247 lpp.)

## Imobilaizers

Elektroniskais imobilaizers ir pret aizdzīšanas sistēma, kas neļauj nepiederošām personām iedarbināt automašīnu.

Automašīnu var iedarbināt tikai ar īsto tālvadības pults atslēgu.

Šis vadītāja displeja kļūdas paziņojums ir saistīts ar elektronisko imobilaizeru:

Simbols	Paziņojums	Tehniskie parametri
	<p><b>Autom. atsl. nav atr.</b></p> <p><b>Skatiet īpašnieka rokasgrāmatu</b></p>	<p>Kļūda, nolasot tālvadības pults atslēgu iedarbināšanas laikā — novietojiet atslēgu uz atslēgas simbola glāžu turētājā un mēģiniet vēlreiz.</p>

### Saistītā informācija

- Tālvadības pults atslēgu; (247 lpp.)
- Papildu tālvadības atslēgu pasūtīšana (257 lpp.)

## Tālvadības pults atslēgas sistēmas tipa apstiprinājums

Automašīnas tālvadības sistēmas tipa apstiprinājums ir norādīts tālāk tabulās.

Lai skatītu detalizētu informāciju par tipa apstiprinājumu, apmeklējiet vietni [www.volvocars.com/intl/support](http://www.volvocars.com/intl/support).

## Aizslēgšanas sistēmas bezatslēgas iedarbināšana (pasīvā iedarbināšana) un bezatslēgas aizslēgšana/atslēgšana (pasīvā iekāpšana\*)

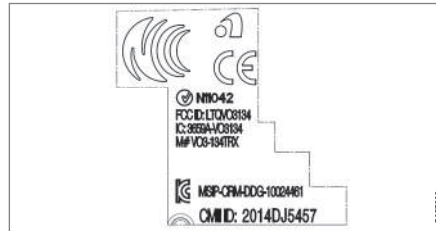

Tālvadības atslēgas sistēmas CEM marķējums. Papildu tipa apstiprinājumu numurus skatiet tālāk tabulās.



Valsts/reģions	Tipa apstiprinājums	
Eiropa	Delphi Deutschland GmbH, 42367 Wuppertal ar šo paziņo, ka šis VO3-134TRX atbilst direktīvas 2014/53/EU (RED) pamatprasībām un citiem attiecīgajiem noteikumiem. Pilns ES atbilstības deklarācijas teksts ir atrodams vietnē <a href="http://www.volvocars.com/intl/support">www.volvocars.com/intl/support</a>	
Jordāna	TRC/LPD/2014/250	
Serbija	P1614120100	
Argentīna	CNC ID: C-14771	





ATSLĒGA, SLĒDZENES UN SIGNALIZĀCIJA





Valsts/reģions	Tipa apstiprinājums	
Brazīlija	MT-3245/2015	 ANATEL 0589-15-6830  (01) 0 7897843840961 <small>03058122</small>
Indonēzija	Nomor: 38301/SDPPI/2015	
Malaizija	RAAT/37A/1215/S(15-5198)	
Meksika	IFETEL: RLVDEVO15-0396	
Krievija		 <small>03079605</small>
Apvienotie Arābu Emirāti	ER37847/15 DA0062437/11	

Valsts/reģions	Tipa apstiprinājums	
Namībija	TA-2016-02	 <p>The logo for CRAN (Communications Regulatory Authority of Namibia) features a stylized satellite dish icon on the left, followed by the acronym 'CRAN' in large, bold, black letters. Below the acronym, the full name 'Communications Regulatory Authority of Namibia' is written in a smaller font. A small vertical number '0005387' is located in the bottom right corner of the logo box.</p>
Dienvidāfrika	TA-2014-1868	 <p>The logo for ICASA (Independent Communications Authority of South Africa) consists of the letters 'I C A S A' in a bold, sans-serif font, with a stylized globe or satellite dish icon integrated behind the letter 'A'.</p>

◀ Tālvadības pults atslēgu;

Valsts/ reģions	Tipa apstiprinājums	
<p>Eiropa</p>	<p>Huf Hülsbeck &amp; Fürst GmbH &amp; Co. KG ar šo paziņo, ka šis radioiekārtas veids HUF8423 atbilst direktīvai 2014/53/EU.</p> <p>Pilns ES atbilstības deklarācijas teksts ir atrodams vietnē <a href="http://www.volvocars.com/intl/support">www.volvocars.com/intl/support</a></p> <p>Viļņa garums: 433,92 MHz</p> <p>Maksimālā raidīšanas jauda: 10 mW</p> <p>Ražotājs: Huf Hülsbeck &amp; Fürst GmbH &amp; Co. KG, Steeger Str. 17, 42551 Velbert, Vācija</p>	
<p>Argentīna</p>	<div data-bbox="252 501 695 730" style="border: 1px solid black; padding: 10px; text-align: center;">  <p style="font-size: small; margin-top: 5px;">017201</p> </div> <p>H-15532</p>	
<p>Brazīlija</p>	<p>Anatel: 05568-16-06643</p> <p>Modelo: HUF8423</p> <p>Este equipamento opera em caráter secundário isto é não tem direito a proteção contra interferência prejudicial, mesmo de estações do mesmo tipo, e não pode causar interferência a sistemas operando em caráter primário.</p>	





Valsts/ reģions	Tipa apstiprinājums	
CU (Customs Union)  Baltkrievija, Kazahstāna, Krievija		
Indonēzija	[41005/SDPPI/2015] [5149]	
Jordāna	TRC/LPD/2015/104	
Maroka	AGREE PAR L'ANRT MAROC Numéro d'agrément: MR 10668 ANRT 2015 Date d'agrément: 24/07/2015	
Moldova		

ATSLĒGA, SLĒDZENES UN SIGNALIZĀCIJA

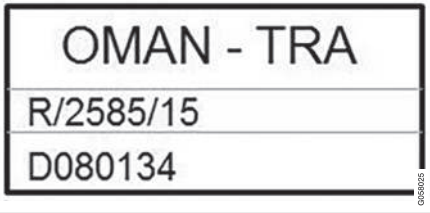
◀◀

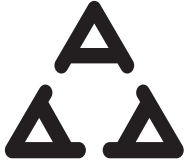

Valsts/ reģions	Tipa apstiprinājums	
Meksika	<p>IFETEL</p> <p>Marca: HUF</p> <p>Modelo (s): HUF8423</p> <p>NOM-121-SCT1-2009</p> <p>La operación de este equipo está sujeta a las siguientes dos condiciones: (1) es posible que este equipo o dispositivo no cause interferencia perjudicial y (2) este equipo o dispositivo debe aceptar cualquier interferencia, incluyendo la que pueda causar su operación no deseada.</p>	
Nigērija	<p>Connection and use of this communication equipment is permitted by the Nigerian Communications Commission</p>	
Omāna		 <p>OMAN - TRA</p> <p>R/2585/15</p> <p>D080134</p> <p style="font-size: 8px;">04/08/2015</p>

Valsts/ reģions	Tipa apstiprinājums	
Filipīnas		 <p><b>NTC</b> Type Approved No: ESD-1511502C</p> <small>0072923</small>
Serbija		 <p><b>M011 15</b></p> <small>0058019</small>
Singapūra	Complies with IMDA Standards DA103787	
Dienvidāfrika	TA-2015-432	



Valsts/ reģions	Tipa apstiprinājums	
Taivāna	<p>本產品符合低功率電波輻射性電機管理辦法 第十二條、第十四條等條文規定 1. 經型式認證合格之低功率射頻電機，非經許可，公司、商號或使用者均不得擅自變更頻率、加大功率或變更原設計之特性及功能。 2. 低功率射頻電機之使用不得影響飛航安全及干擾合法通信；經發現有干擾現象時，應立即停用，並改善至無干擾時方得繼續使用。前項合法通信，指依電信法規定作業之無線電通信。低功率射頻電機須忍受合法通信或工業、科學及醫療用電波輻射性電機設備之干擾。</p>	
Apvienotie Arābu Emi- rāti		<div style="border: 1px solid black; padding: 10px; text-align: center;"> <p><b>TRA</b>  <b>REGISTERED No:</b>  <b>ER38970/15</b>  <b>DEALER No:</b>  <b>DA36976/14</b></p> </div> <div style="text-align: right; font-size: 8px; margin-top: 5px;">0098028</div>



## Atslēgas tags

Valsts/ reģions	Tipa apstiprinājums	
Eiropa	<p>Huf Hülsbeck &amp; Fürst GmbH &amp; Co. KG ar šo paziņo, ka šis radioiekārtas veids HUF8432 atbilst direktīvai 2014/53/EU.</p> <p>Pilns ES atbilstības deklarācijas teksts ir atrodams vietnē <a href="http://www.volvocars.com/intl/support">www.volvocars.com/intl/support</a>.</p> <p>Viļņa garums: 433,92 MHz</p> <p>Maksimālā raidīšanas jauda: 10 mW</p> <p>Ražotājs: Huf Hülsbeck &amp; Fürst GmbH &amp; Co. KG, Steeger Str. 17, 42551 Velbert, Vācija</p>	
Argentīna	 <p>H-15029</p>	
Brazīlija	<p>Anatel: 04362-16-06643</p> <p>Modelo: HUF8432</p> <p>Este equipo opera em caráter secundário isto é não tem direito a proteção contra interferência prejudicial, mesmo de estações do mesmo tipo, e não pode causar interferência a sistemas operando em caráter primário.</p>	

ATSLĒGA, SLĒDZENES UN SIGNALIZĀCIJA



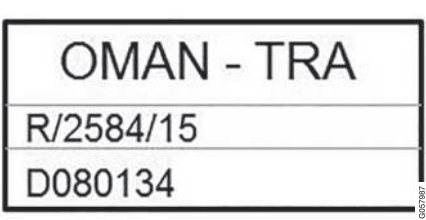

Valsts/ reģions	Tipa apstiprinājums	
CU (Customs Union)  Baltkrievija, Kazahstāna, Krievija		
Indonēzija	[41006/SDPPI/2015] [5149]	
Jordāna	TRC/LPD/2015/107	
Maroka	AGREE PAR L'ANRT MAROC Numéro d'agrément: MR 10667 ANRT 2015 Date d'agrément: 24/07/2015	
Meksika	IFETEL Marca: HUF Modelo (s): HUF8432 NOM-121-SCT1-2009 IFT: RLVHUUH15-0972  La operación de este equipo está sujeta a las siguientes dos condiciones: (1) es posible que este equipo o dispositivo no cause interferencia perjudicial y (2) este equipo o dispositivo debe aceptar cualquier interferencia, incluyendo la que pueda causar su operación no deseada.	

Valsts/ reģions	Tipa apstiprinājums	
Moldova		
Nigērija	Connection and use of this communications equipment is permitted by the Nigerian Communications Commission	
Omāna		
Filipīnas	ESD-1511501C	



Valsts/ reģions	Tipa apstiprinājums	
Serbija		
Singapūra	Complies with IMDA Standards DA103787	
Dienvidāfrika	TA-2015-414	



Valsts/ reģions	Tipa apstiprinājums	
Taivāna	<p>本產品符合低功率電波輻射性電機管理辦法 第十二條、第十四條等條文規定 1. 經型式認證合格之低功率射頻電機，非經許可，公司、商號或使用者均不得擅自變更頻率、加大功率或變更原設計之特性及功能。 2. 低功率射頻電機之使用不得影響飛航安全及干擾合法通信；經發現有干擾現象時，應立即停用，並改善至無干擾時方得繼續使用。前項合法通信，指依電信法規定作業之無線電通信。低功率射頻電機須忍受合法通信或工業、科學及醫療用電波輻射性電機設備之干擾。</p>	
Apvienotie Arābu Emirāti		

### Saistītā informācija

- Tālvadības pults atslēgu; (247 lpp.)

## Bezatslēgas piekļuve un skārienjutīgās virsmas\*

Ar bezatslēgas atslēgšanas un aizslēgšanas funkciju pietiek turēt tālvadības atslēgu kabatā vai somā. Automašīnu aizslēdz un atslēdz, izmantojot skārienjutīgu virsmu uz durvju roktura.

### Skārienjutīgās virsmas

#### Durvju rokturis

Durvju rokturu ārpusē atrodas padziļinājums aizslēgšanai, bet iekšpusē — skārienjutīga virsma atslēgšanai.

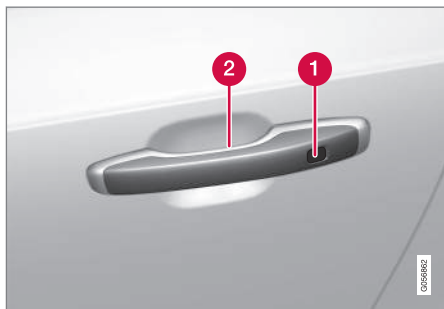

- 1 Skārienjutīgs padziļinājums aizslēgšanai
- 2 Skārienjutīga virsma atslēgšanai

### **i** PIEZĪME

Ir svarīgi vienlaikus aktivizēt tikai vienu skārienjutīgu virsmu. Satverot rokturi un vienlaikus pieskaroties aizslēgšanas virsmai, pastāv risks dot dubultkomandas. Tas nozīmē, ka pieprasītā darbība (aizslēgšana/atslēgšana) netiks veikta vai tiks veikta ar nokavēšanos.

### Bagāžas nodalījuma durvju rokturis

Aizmugures durvju rokturim ir gumijas spiedplāksne, ko lieto tikai atslēgšanai.

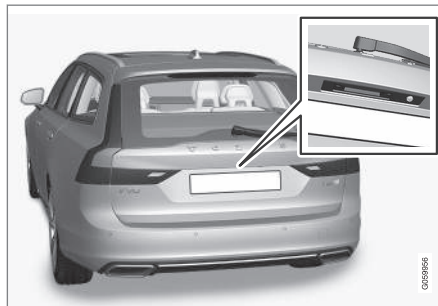

### **i** PIEZĪME

Nemiet vērā, ka šī sistēma var tikt aktivizēta saistībā ar automašīnas mazgāšanu, ja tālvadības atslēga atrodas uztveršanas diapazonā.

### Saistītā informācija

- Bezatslēgas aizslēgšana un atslēgšana\* (277 lpp.)
- Aizmugures durvju bezatslēgas atslēgšana\* (278 lpp.)

## Bezatslēgas aizslēgšana un atslēgšana\*

Ar bezatslēgas aizslēgšanas un atslēgšanas funkciju pietiek pieskarties durvju rokturu skārienjutīgajai virsmai, lai atslēgtu vai aizslēgtu automašīnu.

### **i** PIEZĪME

Lai darbotos aizslēgšana un atslēgšana, vienai no automašīnas tālvadības atslēgām ir jāatrodas uztveršanas diapazonā.

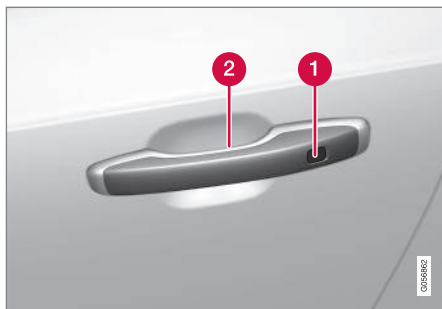

- 1 Skārienjutīgs padziļinājums aizslēgšanai
- 2 Skārienjutīga virsma atslēgšanai

### **i** PIEZĪME

Nemiet vērā, ka šī sistēma var tikt aktivizēta saistībā ar automašīnas mazgāšanu, ja tālvadības atslēga atrodas uztveršanas diapazonā.

## Bezatslēgas aizslēgšana

Lai automašīnu varētu aizslēgt, visām sānu durvīm jābūt aizvērtām. Taču aizmugures durvis var būt atvērtas, ja aizslēgšana tiek veikta ar sānu durvju rokturi.

- Kad durvis ir aizvērtas, pieskarieties durvju roktura ārpusē atzīmētajai virsmai. Vai arī nospiediet pogu  bagāžas nodalījuma durvju apakšā, pirms tās tiek aizvērtas.
  - > Instrumentu panelī sāk mirgot aizslēgšanas indikators, norādot, ka automašīna ir aizslēgta.

Lai vienlaikus aizvērtu visus sānu logus un panorāmas jumtu\*, turiet pirkstu uz durvju roktura ārpusē skārienjutīgā padziļinājuma, līdz visi sānu logi un panorāmas jumts ir aizvērti.

## Aizslēgšana, kad bagāžas nodalījuma durvis ir atvērtas

Ja automašīna ir aizslēgta un bagāžas nodalījuma durvis joprojām ir atvērtas, pievērsiet uzmanību, lai neatstātu tālvadības atslēgu bagāžas nodalījumā, kad aizvērsiet bagāžas nodalījuma durvis.

## ATSLĒGA, SLĒDZENES UN SIGNALIZĀCIJA

### **i** PIEZĪME

Ja automašīnā ir noteikta atslēga, bagāžas nodalījuma durvis netiek aizslēgtas, kad tās tiek aizvērtas.

## Bezatslēgas atslēgšana

- Lai atslēgtu automašīnu, satveriet durvju rokturi vai viegli piespiediet gumijas spiedplāksni zem bagāžas nodalījuma durvju roktura.
  - > Aizslēgšanas indikators instrumentu panelī beidz mirgot, norādot, ka automašīna ir atslēgta.

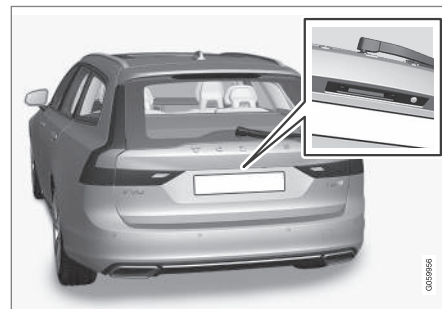

Bagāžas nodalījuma durvju gumijas spiedplāksni var lietot tikai atslēgšanai.

#### « Atkārtota automātiskā aizslēgšana

Ja nevienas salona durvis vai bagāžas nodalījuma durvis netiek atvērtas 2 minūšu laikā pēc atslēgšanas, tās tiek automātiski aizslēgtas. Šī funkcija neļauj automobili nejauši atstāt neaizslēgtu.

#### Saistītā informācija

- Bezatslēgas iekāpšanas iestatījumi\* (278 lpp.)
- Aizmugures durvju bezatslēgas atslēgšana\* (278 lpp.)
- Bezatslēgas piekļuve un skārienjutīgās virsmas\* (276 lpp.)

#### Bezatslēgas iekāpšanas iestatījumi\*

Varat atlasīt dažādu darbību secību bezatslēgas atslēgšanai.

Lai mainītu šo iestatījumu:

1. Centrālā displeja augšējā skatā pieskarieties **Iestatījumi**.
2. Pieskarieties **My Car** → **Aizslēgšana** → **Bezatslēgas atslēgšana**.
3. Atlasiet variantu:
  - **Visas durvis** — atslēdz visas durvis uzreiz.
  - **Jebkuras durvis** — atslēdz atlasītās durvis.

#### Saistītā informācija

- Bezatslēgas aizslēgšana un atslēgšana\* (277 lpp.)
- Bezatslēgas piekļuve un skārienjutīgās virsmas\* (276 lpp.)

#### Aizmugures durvju bezatslēgas atslēgšana\*

Ar bezatslēgas aizslēgšanas un atslēgšanas funkciju pietiek pieskarties skārienjutīgajai virsmai uz bagāžas nodalījuma durvju roktura, lai atslēgtu bagāžas nodalījuma durvis.

#### **i** PIEZĪME

Lai darbotos atslēgšana, vienai no automašīnas tālvadības atslēgām ir jāatrodas uztveršanas diapazonā aiz automašīnas.

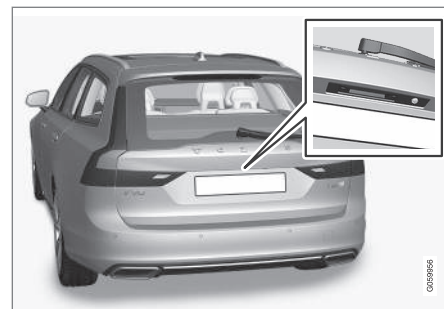

Aizmugures durvis aizvērtas notur elektrisks fiksators.

Lai atvērtu:

1. Uzmanīgi nospiediet gumijoto spiedienu plāksnīti zem bagāžas nodalījuma durvju roktura.  
> Fiksators tiek atbrīvots.
2. Paceliet ārējo rokturi, lai atvērtu bagāžas nodalījuma durvis.

### ! SVARĪGI

- Lai atbrīvotu nodalījuma fiksatoru, ir nepieciešams minimāls spēks - vienkārši viegli nospiediet uz gumijas panela.
- Atverot nodalījumu, neceliet uz augšu gumijas paneli - lai paceltu, izmantojiet rokturi. Lietojot pārāk daudz spēka, varat sabojāt gumijas panelī esošos elektriskos savienojumus.

Bagāžas nodalījuma durvis var atslēgt arī brīvroku režīmā, veicot kustību ar kāju zem aizmugurējā bufera, skatiet atsevišķo sadaļu.

### ⚠ BRĪDINĀJUMS

Nebrauciet ar atvērtām aizmugures durvīm! Indīgās izplūdes gāzes var iekļūt automašīnā caur bagāžas nodalījumu.

### Saistītā informācija

- Bezatslēgas aizslēgšana un atslēgšana\* (277 lpp.)
- Bezatslēgas piekļuve un skārienjutīgās virsmas\* (276 lpp.)
- Tālvadības pults atslēgas darbības rādiuss (252 lpp.)
- Bagāžas nodalījuma durvju vadība ar kājas kustību\* (287 lpp.)

### Iedarbināšanas un aizslēgšanas sistēmu antenu atrašanās vietas

Automašīnā ir iebūvēta bezatslēgas iedarbināšanas sistēmas antena un bezatslēgas aizslēgšanas sistēmas\* antenas.

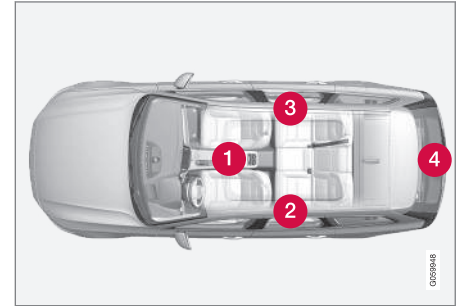

Antenu atrašanās vietas:

- 1 Zem glāžu turētāja tuneļkonsoles priekšdaļā
- 2 Kreisās puses aizmugurējo durvju priekšdaļas augšpusē<sup>10</sup>
- 3 Labās puses aizmugurējo durvju priekšdaļas augšpusē<sup>10</sup>
- 4 Bagāžas nodalījumā<sup>10</sup>

<sup>10</sup> Tikai automašīnās, kas aprīkotas ar bezatslēgas aizslēgšanu un atslēgšanu\*.



## ⚠️ BRĪDINĀJUMS

Cilvēki, kuriem ir implantēts elektrokardios-timulators, nedrīkst atrasties tuvāk par 22 cm (9 collām) no bezatslēgas sistēmas antenām. Tādējādi tiks novērsti elektrokardiosimulatora un bezatslēgas sistēmas traucējumi.

### Saistītā informācija

- Bezatslēgas piekļuve un skārienjutīgās virsmas\* (276 lpp.)
- Tālvadības pults atslēgas darbības rādiuss (252 lpp.)

## Aizslēgšana un atslēgšana no automašīnas salona

Durvis un aizmugures durvis var aizslēgt un atslēgt no salona, izmantojot centrālās aizslēgšanas vadības ierīces priekšējās durvis.

### Centrālā aizslēgšana



Aizslēgšanas un atslēgšanas taustiņš ar indikatoru priekšējās durvīs.

### Atslēgšana, izmantojot pogu priekšējās durvīs

- Nospiediet taustiņu , lai atslēgtu visas sānu durvis un aizmugures durvis.

## Alternatīva atslēgšanas metode



Alternatīvā atslēgšanas mehānisma atvēršanas rokturi sānu durvīs<sup>11</sup>.

- Pavelciet kādu sānu durvju atvēršanas rokturi un atlaidiet.
  - > Atkarībā no tālvadības atslēgas iestatījumiem vai nu tiks atslēgtas visas durvis, vai arī tiks atslēgtas un atvērtas izvēlētās durvis.

Lai mainītu šo iestatījumu, centrālā displeja augšējā skatā pieskarieties **Iestatījumi** → **My Car** → **Aizslēgšana** → **Atslēgšana ar tālvadību un no salona**.

<sup>11</sup> Attēls ir shematisks — detaļas var atšķirties atkarībā no automašīnas modeļa.

### Aizslēgšana, izmantojot pogu priekšējās durvīs

- Nospiediet taustiņu  — abām priekšējām durvīm jābūt aizvērtām.
  - > Visas durvis un aizmugures durvis tiek aizslēgtas.

### Aizslēgšana, izmantojot pogu aizmugurējās durvīs\*



Aizslēgšanas taustiņš ar indikatora lampiņu aizmugurējās durvīs.

Ar aizmugurējo durvju aizslēgšanas pogām var aizslēgt attiecīgās durvis.

### Aizmugurējo durvju atslēgšana

- Pavelciet atvēršanas rokturi.
  - > Aizmugurējās durvis tiek atslēgtas un atvērtas<sup>12</sup>.

### Saistītā informācija

- Iestatījumi attālinātai atslēgšanai un atslēgšanai no salona (251 lpp.)
- Bagāžas nodalījuma durvju atslēgšana no automašīnas salona (281 lpp.)
- Bērnu drošības slēdžu aktivizēšana un deaktivizēšana (282 lpp.)

### Bagāžas nodalījuma durvju atslēgšana no automašīnas salona

Bagāžas nodalījuma durvis var atslēgt no salona, nospiežot pogu instrumentu panelī.

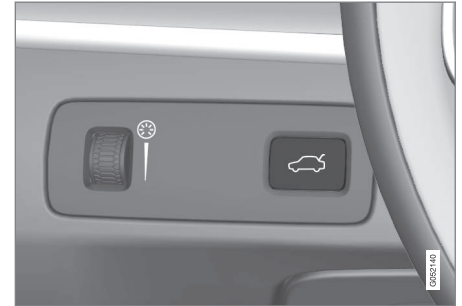

- Īsi nospiediet taustiņu  instrumentu panelī.
  - > Bagāžas nodalījuma durvis var atslēgt un atvērt no ārpuses, satverot gumijas spiedplāksni.

Ar elektriski vadāmām bagāžas nodalījuma durvīm\*:

- Turiet nospiestu taustiņu  instrumentu panelī.
  - > Tiek atvērtas bagāžas nodalījuma durvis.

<sup>12</sup> Ja vien nav aktivizēti slēdži bērnu drošībai.

#### ◀ Saistītā informācija

- Aizslēgšana un atslēgšana no automašīnas salona (280 lpp.)
- Elektriski vadāmo bagāžas nodalījuma durvju atvēršana un aizvēršana\* (284 lpp.)

### Bērnu drošības slēdžu aktivizēšana un deaktivizēšana

Bērnu drošības slēdži neļauj atvērt aizmugurējās durvis no salona.

Bērnu drošības slēdži var būt manuāli vai elektriski\*.

#### Manuālu bērnu drošības slēdžu aktivizēšana un deaktivizēšana

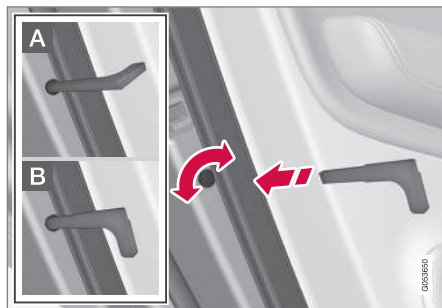

Ar slēdžiem bērnu drošībai. Nejauciet ar manuālajiem durvju slēdžiem.

- Pagrieziet slēdzi, izmantojot tālvadības pults atslēgas noņemamo slēdzošo daļu.
- Durvis tiek bloķētas, lai tās nevarētu atvērt no iekšpuses.
  - Durvis var atvērt gan no ārpuses, gan iekšpuses.

#### **i** PIEZĪME

- Durvju slēdzis bloķē tikai attiecīgās durvis, nevis abas aizmugurējās durvis vienlaicīgi.
- Automobiļiem, kas aprīkoti ar elektrisko bērnu drošības slēdzi, nav manuāla bērnu drošības slēdža.

#### Elektrisku\* bērnu drošības slēdžu aktivizēšana un deaktivizēšana

Elektriskos slēdzus bērnu drošībai var aktivizēt un deaktivizēt visās aizdedzes pozīcijās, kas pārsniedz 0. Aktivizēšanu un deaktivizēšanu var veikt līdz 2 minūtēm pēc automašīnas izslēgšanas, ja nav atvērtas nevienas no durvīm.



Elektriskās aktivizēšanas un deaktivizēšanas taustiņš.



1. Iedarbiniet automašīnu vai pagrieziet aizdedzi pozīcijā, kas pārsniedz **0**.
2. Nospiediet taustiņu vadītāja durvju panelī.
  - > Vadītāja displejā tiek parādīts paziņojums **Bērnu drošības slēdzis Aktivizēts**, un taustiņā esošā lampiņa izgaismojas — slēdzenes ir aktivizētas.



Kad elektriskais bērnu drošības slēdzis ir aktivizēts, tad aizmugurējos

- logus var atvērt tikai ar slēdžiem vadītāja durvju panelī
- durvis nevar atvērt no iekšpuses.

Lai deaktivizētu slēdzenes:

- Nospiediet taustiņu vadītāja durvju panelī.
  - > Vadītāja displejā tiek parādīts paziņojums **Bērnu drošības slēdzis Deaktivizēts**, un taustiņā esošā lampiņa nodziest — slēdzenes ir deaktivizētas.

Kad automašīna tiek izslēgta, tiek saglabāts pašreizējais iestatījums — ja bērnu drošības slēdzenes ir aktivizētas, kad automašīna tiek izslēgta, tad tās būs aktivizētas arī automašīnas nākamajā iedarbināšanas reizē.

Simbols	Paziņojums	Tehniskie parametri
	<b>Bērnu drošības slēdzis Aktivizēts</b>	Ir aktivizēti slēdži bērnu drošībai.
	<b>Bērnu drošības slēdzis Deaktivizēts</b>	Bērnu drošības slēdži ir deaktivizēti.

**Saistītā informācija**

- Aizslēgšana un atslēgšana no automašīnas salona (280 lpp.)
- Noņemama atslēgas slēdzošā daļa (259 lpp.)

**Automātiska aizslēgšana braucot**

Durvis un aizmugurējās durvis tiek automātiski aizslēgtas, kad automobilis sāk braukt. Lai mainītu šo iestatījumu:

1. Centrālā displeja augšējā skatā pieskarieties **Iestatījumi**.
2. Nospiediet **My Car** → **Aizslēgšana**.
3. Atlasiet **Braukšanas laikā automātiski aizslēgt durvis**, lai deaktivizētu vai aktivizētu šo funkciju.

**Saistītā informācija**

- Aizslēgšana un atslēgšana no automašīnas salona (280 lpp.)

## Elektriski vadāmo bagāžas nodalījuma durvju atvēršana un aizvēršana\*

Funkcija, kas sniedz iespēju atvērt un aizvērt bagāžas nodalījuma durvis, pieskaroties taustiņam.

### Atvēršana

Atveriet elektriski vadāmās bagāžas nodalījuma durvis vienā no šiem veidiem:

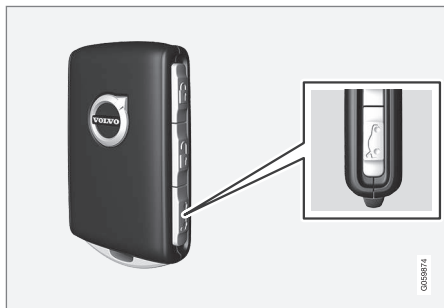

- Nospiediet un turiet tālvadības pults taustiņu , līdz tiek sākta bagāžas nodalījuma durvju atvēršana.



- Nospiediet un turiet instrumentu panela taustiņu , līdz tiek sākta bagāžas nodalījuma durvju atvēršana.

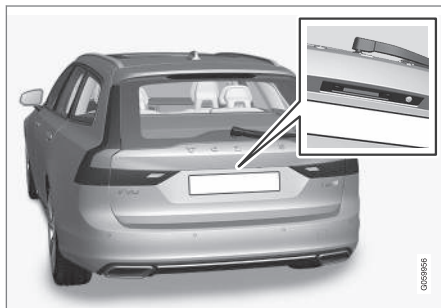

- Viegli nospiediet aizmugures durvju rokturi.





- Veiciet kājas kustību\* zem aizmugurējā bufera.

### Aizvēršana

Aizveriet<sup>13</sup> elektriski vadāmās bagāžas nodalījuma durvis vienā no šiem veidiem:

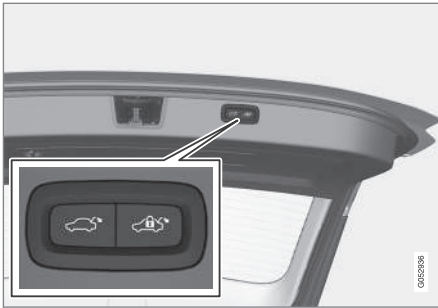

<sup>13</sup> Automašīnām ar bezatslēgas aizslēgšanu un atslēgšanu\* ir viens aizvēršanas taustiņš un viens aizvēršanas un aizslēgšanas taustiņš.



- Lai aizvērtu, nospiediet  taustiņu aizmugures durvju apakšā.
  - > Bagāžas nodalījuma durvis tiek automātiski aizvērtas un paliek atslēgtas.

**i** **PIEZĪME**

- Taustiņš ir aktīvs 24 stundas pēc lūkas atstāšanas vaļā. Pēc tam tā jāaizver manuāli.
- Ja durvītas ir bijušas atvērtas vairāk nekā 30 minūtes, tās tiek lēni aizvērtas.

- Nospiediet un turiet tālvadības atslēgas taustiņu .
  - > Bagāžas nodalījuma durvis tiek automātiski aizvērtas, un atskan skaņas signāli — bagāžas nodalījuma durvis paliek atslēgtas.
- Turiet nospiestu taustiņu  instrumentu panelī.
  - > Bagāžas nodalījuma durvis tiek automātiski aizvērtas, un atskan skaņas signāli — bagāžas nodalījuma durvis paliek atslēgtas.
- Veiciet kājas kustību\* zem aizmugurējā bufera.
  - > Bagāžas nodalījuma durvis tiek automātiski aizvērtas, un atskan skaņas signāli — bagāžas nodalījuma durvis paliek atslēgtas.

**Aizvēršana un aizslēgšana**



- Nospiediet taustiņu  bagāžas nodalījuma durvju apakšā, lai to aizvērtu vienlaikus aizslēgtu<sup>13</sup> bagāžas nodalījuma durvis un salona durvis (lai varētu aizslēgt, visām durvīm jābūt aizvērtām).
  - > Bagāžas nodalījuma durvis tiek automātiski aizvērtas — bagāžas nodalījuma durvis un salona durvis tiek aizslēgtas, un tiek aktivizēta signalizācija\*.

<sup>13</sup> Automašīnām ar bezatslēgas aizslēgšanu un atslēgšanu\* ir viens aizvēršanas taustiņš un viens aizvēršanas un aizslēgšanas taustiņš.





### **i** PIEZĪME

- Lai darbotos aizslēgšana un atslēgšana, vienai no automašīnas tālvadības atslēgām ir jāatrodas uztveršanas diapazonā.
- Ja, izmantojot bezatslēgas funkciju\* aizslēgšanai vai aizvēršanai, atslēga neatrodas pietiekami tuvu bagāžas nodalījuma durvīm, atskan trīs skaņas signāli.

### **!** SVARĪGI

Darbinot aizmugures durvis manuāli, atveriet vai aizveriet tās lēnām. Nelietojiet spēku, lai atvērtu/aizvērtu, ja ir jūtama pretestība. Tās var sabojāties un beigt darboties pareizi.

### Atvēršanas vai aizvēršanas atcelšana

Atvēršanu vai aizvēršanu var atcelt vienā no tālāk norādītajiem veidiem:

- Nospiediet taustiņu instrumentu panelī.
- Nospiediet tālvadības pults atslēgas taustiņu.
- Nospiediet aizvēršanas pogu bagāžas nodalījuma durvju apakšpusē.
- Nospiediet gumijoto spiedplāksni zem ārējā roktura.
- Kājas kustības lietošana\*.

Bagāžas nodalījuma durvju kustība tiek apturēta. Pēc tam bagāžas nodalījuma durvis var vadīt manuāli.

Ja bagāžas nodalījuma durvju kustība ir apturēta tuvu aizvērtai pozīcijai, nākamajā aktivizācijas reizē bagāžas nodalījuma durvis tiks atvērtas.

### Aizsardzība pret iespiešanu

Ja kaut kas ar pietiekamu pretestību neļauj aizmugurējām durvīm atvērties vai aizvērties, iedarbojas aizsardzība pret iespiešanu.

- Atvēršanas laikā kustība tiek pārtraukta, aizmugures durvis apstājas un atskan garš skaņas signāls.
- Aizvēršanas laikā kustība tiek pārtraukta, aizmugures durvis apstājas, atskan garš skaņas signāls un aizmugures durvis atkal neregulē ieprogrammēto maks. pozīciju.

### **!** BRĪDINĀJUMS

Atvēršanas un aizvēršanas laikā pievērsiet uzmanību iespiešanas riskam.

Pirms atvēršanas vai aizvēršanas sākšanas nodalījuma durvju tuvumā, jo saspiešanas traumai var būt smagas sekas.

Bagāžas nodalījuma durvis vienmēr jālieto piesardzīgi.

### Priekšspriegotas atsperes

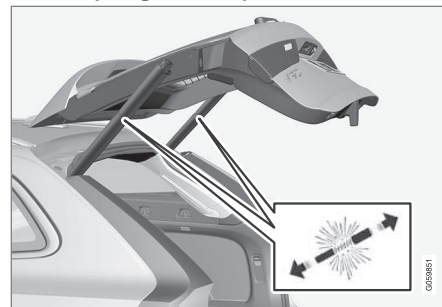

Elektriski vadāmo aizmugures durvju priekšspriegotās atsperes.

### **!** BRĪDINĀJUMS

Neatveriet elektriski vadāmo aizmugures durvju priekšspriegotās atsperes. Tās ir priekšspriegotas ar augstu spiedienu un atvēršanas gadījumā var izraisīt traumas.

### Saistītā informācija

- Elektriski vadāmo bagāžas nodalījuma durvju maksimālā atvēruma ieprogrammēšana\* (287 lpp.)
- Bagāžas nodalījuma durvju vadība ar kājas kustību\* (287 lpp.)
- Tālvadības pults atslēgas darbības rādiuss (252 lpp.)

## Elektriski vadāmo bagāžas nodalījuma durvju maksimālā atvēruma ieprogrammēšana\*

Pielāgojiet bagāžas nodalījuma durvju atvēruma pozīciju zema jumta augstumam. Lai regulētu maks. atvērumu:

1. Atveriet aizmugures durvis — apturiet tās atvērtā pozīcijā.

### **i** PIEZĪME

Nevar ieprogrammēt atvēršanas pozīciju, kas ir zemāka par pusatvērtām bagāžas nodalījuma durvīm.

2. Turiet nospiestu zem aizmugures durvīm esošo taustiņu  vismaz 3 sekundes.
  - > Atskan divi īsi skaņas signāli, norādot, ka iestatītā pozīcija ir saglabāta.

Lai atiestatītu maks. atvērumu:

- Manuāli pārvietojiet bagāžas nodalījuma durvis visaugstākajā iespējamajā pozīcijā — nospiediet un vismaz 3 sekundes turiet bagāžas nodalījuma durvju pogu \*.
- > Atskan divi skaņas signāli, norādot, ka iestatītā pozīcija ir notīrīta. Atverot bagāžas nodalījuma durvis, tās tiks atvērtas maksimāla atvēruma pozīcijā.

### **i** PIEZĪME

- Ja sistēma ir darbojusies ilgstoši, tā izslēdzas, lai novērstu pārkaršanu. To varēs atkal izmantot pēc apmēram 2 minūtēm.

### Saistītā informācija

- Elektriski vadāmo bagāžas nodalījuma durvju atvēršana un aizvēršana\* (284 lpp.)

## Bagāžas nodalījuma durvju vadība ar kājas kustību\*

Funkcija, kas atļauj atvērt un aizvērt bagāžas nodalījuma durvis, pakustinot kāju zem aizmugurējā bufera, atvieglo dzīvi, kad jums ir pilnas rokas.

Ja automašīna ir aprīkota ar bezatslēgas atslēgšanu un aizslēgšanu\*, tad bagāžas nodalījuma durvis varat atslēgt ar kājas kustību.

Bagāžas nodalījuma durvju atvēršanas un aizvēršanas funkcija ir arī pieejama, ja automašīna ir aprīkota ar elektriski vadāmām bagāžas nodalījuma durvīm\*.

### **i** PIEZĪME

Ar kāju vadāmo bagāžas nodalījuma durvju funkcija ir pieejama divās versijās:

- Atvēršana un aizvēršana ar kājas kustību
- Tikai atslēgšana ar kājas kustību (lai atvērtu bagāžas nodalījuma durvis, manuāli paceliet tās)

Ņemiet vērā, ka atvēršanai un aizvēršanai ar kājas kustību ir nepieciešams elektrisko bagāžas nodalījuma durvju papildaprīkojums\*.



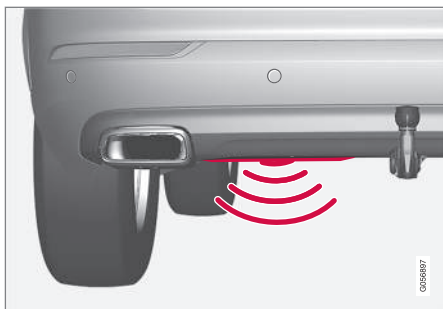

Sensors atrodas pa kreisi no bufera centra.

Lai būtu iespējama atvēršana un aizvēršana, vienai no automašīnas tālvadības pultīm ir jāatrodas uztveršanas diapazonā aiz automašīnas (aptuveni 1 metra (3 pēdu) attālumā). Tas attiecas arī uz jau atslēgtu automašīnu, un ļauj novērst nejaušu atvēršanu, piemēram, automazgātavā.

### Atvēršana un aizvēršana ar kājas kustību



Spērienam līdzīga kustība detektora aktivizācijas zonā.

- Veiciet **vienu** spērienam līdzīgu kustību virzienā uz priekšu zem aizmugures bufera kreisās puses. Pēc tam atkāpieties vienu soli atpakaļ. Triecienstienim nav jāpieskaņas.
  - > Aktivizējot atvēršanu vai aizvēršanu, atskan īss skaņas signāls — bagāžas nodaļuma durvis tiek atvērtas/aizvērtas.

Ja tiek veiktas vairākas spērienam līdzīgas kājas kustības un aiz automašīnas neatrodas apstiprināta tālvadības atslēga, atvēršana būs iespējama tikai pēc noteikta laika.

Veicot spērienam līdzīgu kustību, neatstājiet kāju zem automašīnas, pretējā gadījumā aktivizēšana var nedarboties.

### Atvēršanas vai aizvēršanas ar kājas kustību atcelšana

- Lai apturētu bagāžas nodaļuma durvju kustību atvēršanas vai aizvēršanas laikā, veiciet **vienu** spērienam līdzīgu kājas kustību automašīnas virzienā.

Lai atceltu bagāžas nodaļuma durvju atvēršanu vai aizvēršanu, tālvadības atslēgai nav jāatrodas automašīnas tuvumā.

Ja bagāžas nodaļuma durvju kustība ir apturēta tuvu aizvērtai pozīcijai, nākamajā aktivizācijas reizē bagāžas nodaļuma durvis tiks atvērtas.



#### PIEZĪME

Ja aizmugures buferi klāj liels daudzums ledus, sniega, netīrumu u.tml., pastāv risks, ka funkcija var darboties nepilnīgi vai nedarboties nemaz. Tādēļ nodrošiniet, lai tas būtu tīrs.



#### PIEZĪME

Nemiet vērā, ka sistēma var tikt aktivizēta automazgātavā vai līdzīgā vietā, ja tālvadības atslēga atrodas darbības zonā.

### Saistītā informācija

- Bezatslēgas piekļuve un skārienjutīgās virsmas\* (276 lpp.)
- Elektriski vadāmo bagāžas nodalījuma durvju atvēršana un aizvēršana\* (284 lpp.)
- Tālvadības pults atslēgas darbības rādiiuss (252 lpp.)

### Privātā aizslēgšana

Bagāžas nodalījuma durvis var aizslēgt ar privātās aizslēgšanas funkciju, kas nepieļauj to atvēršanu, piemēram, atstājot automašīnu apkopes veikšanai, pie viesnīcas vai tamlīdzīgi.



Privātās aizslēgšanas funkcijas taustiņš atrodas centrālā displeja funkciju skatā. Atkarībā no aizslēgšanas pašreizējā statusa tiek rādīts **Indiv. aizslēgš. atbloķēta** vai **Indiv. aizslēgš. bloķēta**.

### Saistītā informācija

- Privātās aizslēgšanas aktivizēšana un deaktivizēšana (289 lpp.)

### Privātās aizslēgšanas aktivizēšana un deaktivizēšana

Privāto aizslēgšanu aktivizē ar funkcijas pogu centrālajā displejā un papildu PIN kodu.

#### **PIEZĪME**

Lai varētu aktivizēt privātās aizslēgšanas funkciju, jābūt ieslēgtam vismaz aizdedzes režīmam **I**.

Privātajai aizslēgšanai ir divi kodi:

- Funkcijas pirmajā lietošanas reizē tiek izveidots drošības kods.
- Katrā funkcijas aktivizēšanas reizē tiek atlasīts jauns PIN kods.

### Drošības koda ievadīšana pirms pirmās lietošanas reizes

Funkcijas pirmajā lietošanas reizē ir jāatlasa drošības kods. Pēc tam to var izmantot privātās aizslēgšanas deaktivizēšanai, ja atlasītais PIN kods ir aizmirsts vai pazaudēts. Šis drošības kods darbojas kā PUK kods visiem turpmākajiem PIN kodiem, kas tiek iestatīti privātās aizslēgšanas funkcijai.

Noglabājiet drošības kodu drošā vietā.



◀◀ Lai izveidotu drošības kodu:

1. Funkciju skatā nospiediet privātās aizslēgšanas pogu.



> Tiek parādīts uznirstošais logs.

2. Ievadiet vēlamo drošības kodu un nospiediet **Apstiprināt**.

> Drošības kods tiek saglabāts. Privātās aizslēgšanas funkcija tagad ir gatava aktivizēšanai.

### Privātās aizslēgšanas aktivizēšana

1. Funkciju skatā nospiediet privātās aizslēgšanas pogu.



> Tiek parādīts uznirstošais logs.

2. Ievadiet kodu, kas jāizmanto, lai pēc aizslēgšanas atslēgtu bagāžas nodalījuma durvis, un pieskarieties **Apstiprināt**.

> Aizmugures durvis ir aizslēgtas. Aizslēgšana tiek apstiprināta ar zaļu indikatoru funkciju skatā pie pogas.

### Privātās aizslēgšanas deaktivizēšana

1. Funkciju skatā nospiediet privātās aizslēgšanas pogu.



> Tiek parādīts uznirstošais logs.

2. Ievadiet kodu, ko izmantojāt aizslēgšanai, un pieskarieties **Apstiprināt**.

> Aizmugures durvis ir atslēgtas. Apstiprinot atslēgšanu, zaļais indikators funkciju skatā pie pogas nodziest.

### Aizmirsts PIN kods

Ja PIN kods ir aizmirsts vai vairāk nekā trīs reizes ir ievadīts nepareizs PIN kods, privāto aizslēgšanu var deaktivizēt, izmantojot drošības kodu.

Ja automašīna tiek atslēgta, izmantojot Volvo On Call\* vai Volvo On Call lietotni, privātā aizslēgšana tiek automātiski deaktivizēta.

### Aizmirsts drošības kods

Ja ir aizmirsts arī drošības kods, sazinieties ar pilnvarotu Volvo izplatītāju, kas palīdzēs deaktivizēt privāto aizslēgšanu.

### Saistītā informācija

- Privātā aizslēgšana (289 lpp.)



## Signalizācija\*

Signalizācija nodrošina skaņas un vizuālus brīdinājumus, ja kāds iekāpj automašīnā bez derīgas tālvadības atslēgas vai veic kādas manipulācijas ar startera akumulatoru vai signalizācijas sirēnu.

Aktivēta signalizācija atskan, ja:

- tiek atvērtas durvis, dzinēja pārsegs vai bagāžas nodalījuma durvis<sup>14</sup>
- salonā konstatēta kustība (ja salons ir aprīkots ar kustību detektoru\*)
- automobilis tiek pacelts vai vilkts projām (ja automobilis ir aprīkots ar sasvēršanās detektoru\*)
- tiek atvienots akumulatora kabelis
- sirēna tiek atslēgta.

## Signalizācijas trauksmes signāli

Kad ir izraisīta signalizācijas trauksme:

- Sirēna skan 30 sekundes vai kamēr signalizācija tiek izslēgta.
- Pagriezīnu rādītāji mirgo 5 minūtes vai līdz signalizācija tiek izslēgta.

Ja signalizācijas aktivizēšanas cēlonis netiek novērsts, signalizācijas cikls tiek atkārtots maks. 10 reizes<sup>14</sup>.

## Signalizācijas indikators

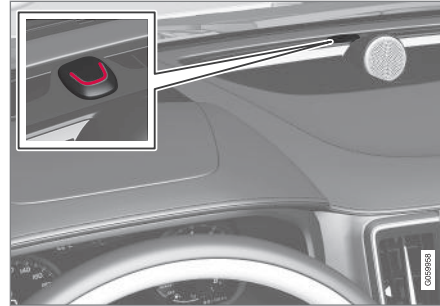

Sarkana gaismas diode kontrolmērinstrumentu panelī norāda signalizācijas sistēmas statusu:

- Gaismas diode nedeg — signalizācija nav ieslēgta.
- Gaismas diode mirgo reizi divās sekundēs — signalizācija ir ieslēgta
- Kad signalizācija ir deaktivizēta, LED strauji mirgo aptuveni 30 sekundes vai līdz aizdedzes pozīcijas I aktivizēšanai — ir nostrādājusi signalizācija.

## Kustības un slīpuma sensori\*

Kustības un slīpuma sensori reaģē uz kustībām automašīnā, loga izsišanu vai mēģinājumiem nozagt riteņus vai vilkt automašīnu.

Ja salonā tiek konstatēta kustība, tajā skaitā gaisa plūsmas izmaiņas, tad kustības sensors iedarbina signalizāciju. Tādēļ, ja automašīnai ir atstāts atvērts logs vai panorāmas jumts\* vai pasažieru salonā tiek izmantots sildītājs, var ieslēgties signalizācija.

Lai tā nenotiktu:

- Izkāpjot no automašīnas, aizveriet logu un panorāmas jumtu.
- Ja izmantojat pasažieru salona sildītāju vai stāvapsildi — pavērsiet gaisa plūsmu no gaisa izplūdes atverēm tā, lai tās nebūtu vērstas pasažieru salonā uz augšu.

Vai arī izmantojiet samazinātu signalizācijas līmeni, lai īslaicīgi deaktivizētu kustības un slīpuma sensorus.

Tāpat arī izslēdziet kustības un slīpuma sensorus, kad automašīna tiek transportēta ar prāmi vai vilcienu, jo šīs kustības var ietekmēt automašīnu un izraisīt signalizācijas nostrādāšanu.

## Signalizācijas sistēmas kļūdas gadījumā



Ja signalizācijas sistēmā ir kļūme, vadītāja displejā tiek parādīts simbols un paziņojums **Signaliz. sist. atceļ Jāveic apkope**. Šajā gadījumā sazinieties ar servisu, ieteicams Volvo pilnvarotu servisu.

<sup>14</sup> Attiecas uz dažu valstu tirgiem.



### **i** PIEZĪME

Nemēģiniet saviem spēkiem salabot vai mainīt signalizācijas sistēmas komponentus. Jebkurš šāds mēģinājums var ietekmēt apdrošināšanas nosacījumus.

#### **Saistītā informācija**

- Signalizācijas aktivizēšana un deaktivizēšana\* (292 lpp.)
- Samazināts signalizācijas līmenis\* (293 lpp.)
- Vispārējā bloķēšana\* (294 lpp.)

### **Signalizācijas aktivizēšana un deaktivizēšana\***

Signalizācija tiek aktivizēta, kad automašīna tiek aizslēgta.

#### **Signalizācijas aktivizēšana**

Aizslēdziet automašīnu un aktivizējiet signalizāciju šādi

- nospiediet tālvadības pults atslēgas aizslēgšanas taustiņu;
- pieskarieties atzīmētajai virsmai durvju rokturu ārpusē vai bagāžas nodalījuma durvju gumijotajai spiediena plāksnītei<sup>15</sup>.

Ja automašīna ir aprīkota gan ar bezatslēgas aizslēgšanu/atslēgšanu\*, gan ar elektriski vadāmām bagāžas nodalījuma durvīm\*, pogu bagāžas nodalījuma durvju apakšā var izmantot, arī lai aizslēgtu automašīnu un aktivizētu automašīnas signalizāciju.

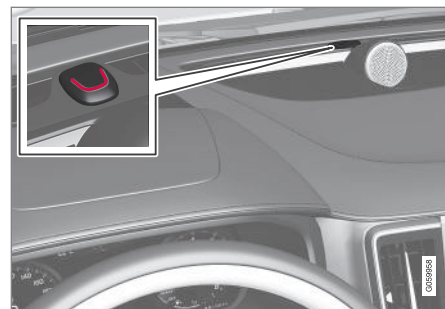

Kad automašīna ir aizslēgta un signalizācija ir aktivizēta, instrumentu panelī ik pēc divām sekundēm īsi iedegas sarkana LED.

#### **Deaktivējiet signalizāciju**

Atslēdziet automašīnu un deaktivējiet signalizāciju šādi

- nospiediet tālvadības pults atslēgas atslēgšanas taustiņu;
- satveriet vienu no durvju rokturiem vai viegli nospiediet bagāžas nodalījuma durvju gumijoto spiediena plāksnīti<sup>15</sup>.

<sup>15</sup> Attiecas uz automašīnām ar bezatslēgas aizslēgšanas un atslēgšanas\* funkciju.

### Signalizācijas deaktivizēšana, nelietojot tālvaldības atslēgu

Automašīnu var atslēgt un tās signalizāciju var deaktivizēt pat ja tālvaldības atslēga nedarbojas piemēram ja tālvaldības atslēgas baterija ir izlādējusies.

1. Atveriet vadītāja durvis ar nenoņemamo atslēgas slēdzošo daļu.
  - > Signalizācija ieslēdzas.



Rezerves lasītāja atrašanās vieta glāžu turētājā.

2. Novietojiet tālvaldības atslēgu uz atslēgas simbola rezerves lasītājā, kas atrodas tuneļkonsoles glāžu turētājā.
3. Pagrieziet aizdedzes slēdzi pulkstenrādītāju kustības virzienā un atlaidiet.
  - > Signalizācija ir deaktivizēta.

### Ieslēgušās signalizācijas izslēgšana

- Nospiediet tālvaldības atslēgas atslēgšanas taustiņu vai ieslēdziet automašīnai aizdedzes pozīciju I, pagriežot aizdedzes slēdzi pulkstenrādītāju kustības virzienā un atlaižot.

### Automātiska signalizācijas aktivizēšana un atkārtota aktivizēšana

Automātiskā atkārtota signalizācijas aktivizēšana novērš iespēju nejauši pamest automašīnu ar neaktivizētu signalizāciju.

Ja automašīnu atslēdz ar tālvaldības pults atslēgu (signalizācija tiek izslēgta), bet vieņas sānu durvis vai aizmugures durvis netiek atvērtas divu minūšu laikā, signalizācija automātiski tiek ieslēgta no jauna. Vienlaikus automobilis tiek aizslēgts no jauna.

Dažs tirgos signalizācija tiek automātiski aktivizēta kādu laiku pēc tam, kad vadītāja durvis tiek atvērtas un aizvērtas, bet netiek aizslēgtas.

Lai mainītu šo iestatījumu:

1. Centrālā displeja augšējā skatā pieskarieties **Iestatījumi**.
2. Nospiediet **My Car** → **Aizslēgšana**.
3. Atlasiet **Pasīvā signaliz. deaktivizēšana**, lai īslaicīgi deaktivizētu šo funkciju.

### Saistītā informācija

- Signalizācija\* (291 lpp.)

### Samazināts signalizācijas līmenis\*

Samazināts signalizācijas līmenis nozīmē, ka kustības un slīpuma sensori ir īslaicīgi izslēgti.

Izslēdziet kustības un slīpuma detektorus, lai izvairītos no signalizācijas nejaušas nostrādāšanas — piemēram, atstājot aizslēgtā automašīnā suni vai transportējot ar autovilcienu vai prāmi.



Centrālā displeja funkciju skatā nospiediet pogu **Samazināta aizsardzība**, lai pēc automašīnas aizslēgšanas izslēgtu kustības un slīpuma sensorus.

Vienlaikus tiek deaktivizēta vispārējās bloķēšanas funkcija, tas ir, atslēgšana no salona ir iespējama.

Ja automašīna tiek atslēgta un pēc tam atkal aizslēgta, pazeminātais signalizācijas līmenis ir jāaktivizē vēlreiz.

### Saistītā informācija

- Signalizācija\* (291 lpp.)
- Vispārējā bloķēšana\* (294 lpp.)

## Vispārējā bloķēšana\*

Vispārējā bloķēšana nozīmē, ka visi atvēršanas rokturi tiek mehāniski atvienoti, kad automašīna tiek aizslēgta no ārpusē, līdz ar to no automašīnas salona durvis nevar atvērt.

Vispārējā bloķēšana tiek aktivizēta, aizslēdzot ar tālvadības atslēgu vai bezatslēgas aizslēgšanas funkciju\*, un tā notiek ar aptuveni 10 sekunžu aizkavi pēc durvju aizslēgšanas. Ja aizkaves laikā tiek atvērtas durvis, tad secība tiek pārtraukta un signalizācija - deaktivēta.

Kad ir aktivizēta vispārējā bloķēšana, automašīnu var atslēgt tikai ar tālvadības atslēgu, bezatslēgas atslēgšanas funkciju\* vai lietotni Volvo On Call\*.

Priekšējās kreisās puses durvis var atslēgt arī ar noņemamo atslēgas slēdzošo daļu. Ja automašīnu atslēdz ar noņemamo atslēgas slēdzošo daļu, nostrādā signalizācija.

### PIEZĪME

- Atcerieties, ka signalizācija tiek ieslēgta, kad automobilis tiek aizslēgts.
- Signalizācija nostrādā, ja kāds mēģina atvērt durvis no iekšpuses.

### BRĪDINĀJUMS

Lai novērstu iespēju kādu ieslēgt automobili, neļaujiet nevienam tajā atrasties, ja funkcija nav izslēgta.

## Saistītā informācija

- Vispārējās bloķēšanas funkcijas īslaicīga\* deaktivizēšana (294 lpp.)
- Signalizācija\* (291 lpp.)

## Vispārējās bloķēšanas funkcijas īslaicīga\* deaktivizēšana

Ja kāds paliek automašīnā, bet durvis nepieciešams aizslēgt no ārpusē, vispārējā bloķēšana ir īslaicīgi jādeaktivizē, lai būtu iespējama atslēgšana no salona.

### BRĪDINĀJUMS

Lai novērstu iespēju kādu ieslēgt automobili, neļaujiet nevienam tajā atrasties, ja funkcija nav izslēgta.



Lai īslaicīgi deaktivizētu vispārējās bloķēšanas funkciju, centrālā displeja funkciju skatā nospiediet taustiņu **Samazināta aizsardzība**.

Tas arī nozīmē, ka signalizācijas kustības un slīpuma detektori\* tiek izslēgti.

Pēc tam centrālajā displejā ir redzams teksts **Samazināta signalizācijas aizsardzība** un automašīnas aizslēgšanas gaitā vispārēja bloķēšana tiek īslaicīgi deaktivizēta.

Parastas aizslēgšanas režīmā elektrības kontaktligzdas tiek deaktivizētas nekavējoties; kad vispārēja bloķēšana tiek īslaicīgi deaktivizēta, tās ir aktīvas maksimāli 10 minūtes pēc aizslēgšanas.

Ja automašīna tiek atslēgta un pēc tam atkal aizslēgta, vispārējās bloķēšanas funkciju nepieciešams deaktivizēt vēlreiz.

Nākamreiz iedarbinot dzinēju, sistēma tiek atiestatīta.

### **Saistītā informācija**

- Vispārējā bloķēšana\* (294 lpp.)
- Signalizācija\* (291 lpp.)



VADĪTĀJA ATBALSTA SISTĒMA

### Vadītāja atbalsta sistēma

Automašīna ir aprīkota ar dažādām vadītāja atbalsta sistēmām, kas var palīdzēt vadītājam dažādās situācijās vai nu aktīvā, vai pasīvā veidā.

Piemēram, sistēmas var palīdzēt vadītājam:

- uzturēt iestatīto ātrumu;
- uzturēt noteiktu laika intervālu līdz priekšā braucošajam transportlīdzeklim;
- novērst sadursmi, brīdinot par to vadītāju un bremzējot automašīnu;
- palīdzēt vadītājam novietot automašīnu stāvvietā.

Dažas no šīm sistēmām ir uzstādītas standarta aprīkojumā, savukārt citas ir papildaprīkojums — tas ir atkarīgs no tirgus.

### Saistītā informācija

- IntelliSafe — vadītāja atbalsts un drošība (33 lpp.)
- No ātruma atkarīgs stūrēšanas spēks (298 lpp.)
- Elektroniskā stabilitātes kontrole (299 lpp.)
- Connected Safety (303 lpp.)
- City Safety™ (305 lpp.)
- Ceļazīmju informācija\* (320 lpp.)
- Ātruma ierobežotājs (327 lpp.)

- Automātiskais ātruma ierobežotājs (330 lpp.)
- Kruīzkontrolle (333 lpp.)
- Adaptīvā kruīza kontrole\* (337 lpp.)
- Pilot Assist\* (346 lpp.)
- Atbalsts braukšanai pagriezienos\* (357 lpp.)
- Apdzīšanas palīdzība\* (359 lpp.)
- Joslas saglabāšanas palīgsistēma (366 lpp.)
- Stūrēšanas palīdzība sadursmes riska gadījumā (373 lpp.)
- Rear Collision Warning\* (379 lpp.)
- BLIS\* (380 lpp.)
- Driver Alert Control (384 lpp.)
- Distances brīdinājums\* (386 lpp.)
- Cross Traffic Alert\* (389 lpp.)
- Stāvvietā novietošanas sistēma\* (393 lpp.)
- Stāvvietā novietošanas kamera\* (399 lpp.)
- Radiolokācijas bloks (418 lpp.)
- Kameras bloks (427 lpp.)

### No ātruma atkarīgs stūrēšanas spēks

No ātruma atkarīgais stūres pastiprinātājs izraisa stūrēšanas spēka palielināšanos līdz ar automašīnas ātrumu, lai varētu uzlabot jutību. Uz automaģistrālēm stūres kustība ir stingrāka. Novietojot automašīnu stāvēšanai un braucot nelielā ātrumā, stūrēšana ir viegla un prasa mazāku piepūli.

### Samazināts spēks

Retās situācijās stūres pastiprinātājam ir jādarbojas ar samazinātu spēku, un šajā gadījumā stūres pagriešana var šķist grūtāka. Tā var notikt, ja stūres pastiprinātājs kļūst pārāk karsts un pēc tam ir īslaicīgi jādzesē. Tā var arī notikt, ja tiek pārtraukta strāvas padeve.



Samazināta spēka gadījumā vadītāja displejā tiek rādīts ziņojums **Stūres pastiprinātājs Palīgsist. funkcija īslaicīgi samazināta**, kā arī šis simbols.

Kamēr stūres pastiprinātājs darbojas ar samazinātu spēku, vadītāja atbalsta funkcijas un stūrēšanas palīdzības sistēmas nav pieejamas.



**⚠ BRĪDINĀJUMS**

Ja temperatūra kļūst pārāk augsta, servomehānisms var būt jāizslēdz pavisam. Šādā situācijā vadītāja displejā tiek rādīts ziņojums **Stūres pastipr. atteice Apturiet drošā vietā** kombinācijā ar simbolu.

**Stūrēšanas spēka mainīšana\***

Lietojot piedziņas režīmu INDIVIDUAL, var pielāgot stūres pretestību.

1. Centrālā displeja augšējā skatā pieskarieties **Iestatījumi**.
2. Atlasiet **My Car → Braukšanas režīmi → Stūrēšanas spēks**.

Stūres pretestības atlasīšanas iestatījumam var piekļūt, tikai ja automašīna stāv vai lēni brauc taisni.

**Saistītā informācija**

- Vadītāja atbalsta sistēma (298 lpp.)
- Piedziņas režīmi\* (460 lpp.)

**Elektroniskā stabilitātes kontrole**

Elektroniskā stabilitātes kontrole (ESC<sup>1</sup>) palīdz vadītājam izvairīties no riteņu buksēšanas un uzlabo automašīnas vilkmi.



Vadītāja displejā šis simbols tiek rādīts, kad sistēma ir aktivizēta.

Sistēmas bremzēšana var būt dzirdama kā pulsējoša skaņa, un pēc gāzes pedāļa nospiešanas automašīnas paātrinājums var būt lēnāks nekā gaidīts.

Sistēmai ir šādas apakšfunkcijas:

- Stabilitātes funkcija<sup>2</sup>
- Buksēšanas vadības un vilces vadības sistēma
- Dzinēja vilkmes kontrole
- Piekabes stabilitātes palīgsistēma

**⚠ BRĪDINĀJUMS**

- Šī funkcija ir vadītāja papildu atbalsta funkcija, kuras mērķis ir atvieglot braukšanu un uzlabot braukšanas drošību — tā nevar darboties visās situācijās un visos satiksmes, laika un ceļa apstākļos.
- Vadītājam ir ieteicams izlasīt visas īpašnieka rokasgrāmatas sadaļas, kas ir saistītas ar šo funkciju, lai uzzinātu par tādiem faktoriem kā tās ierobežojumiem un to, kas vadītājam ir jāzina pirms sistēmas lietošanas.
- Vadītāja atbalsta funkcijas neaizstāj vadītāja uzmanību un lēmumus. Vadītājam vienmēr ir pienākums nodrošināt, lai automašīna tiktu vadīta drošā veidā ar piemērotu ātrumu, piemērotu intervālu un distanci līdz citiem transportlīdzekļiem un saskaņā ar spēkā esošajiem ceļu satiksmes noteikumiem.

**Stabilitātes funkcija<sup>2</sup>**

Funkcija pārbauda katra atsevišķā riteņa braukšanas un bremzēšanas spēku, lai stabilizētu automašīnu.

<sup>1</sup> Electronic Stability Control

<sup>2</sup> To sauc arī par aktīvo sasvēruma vadību.

#### ◀ Buksēšanas vadības un vilces vadības sistēma

Šī funkcija ir aktīva nelielā ātrumā un bremzē dzenošos riteņus, kas buksē, lai papildu vilcēj-spēks tiktu pievadīts dzenošajiem riteņiem, kas nebukšē.

Šī funkcija var arī novērst dzenošo riteņu spolēšanu pa ceļa virsmu ātruma uzņemšanas laikā.

#### Dzinēja vilkmes kontrole

Dzinēja vilkmes kontrole (EDC<sup>3</sup>) var novērst neparedzētu riteņu bloķēšanos, piemēram, pēc zemāka pārnesuma ieslēgšanas vai bremzēšanas ar dzinēju, braucot ar zemu pārnesumu pa slidenām brauktuvēm.

Nejauša riteņu bloķēšanās braukšanas laikā var cita starpā negatīvi ietekmēt vadītāja spēju stūrēt automobili.

#### Piekabes stabilitātes palīgsistēma\*<sup>4</sup>

Piekabes stabilitātes palīgsistēmas funkcijas (TSA<sup>5</sup>) mērķis ir stabilizēt automašīnu, velkot piekabi, ja sākas lokveida kustība.

**i** **PIEZĪME**

Piekabes stabilitātes palīdzības funkcija tiek deaktivizēta, ja aktivizē **ESC sporta režīms**.

#### Saistītā informācija

- Vadītāja atbalsta sistēma (298 lpp.)
- Sporta režīma aktivizēšana vai deaktivizēšana elektroniskās stabilitātes kontroles sistēmā (301 lpp.)
- Elektroniskās stabilitātes kontroles simboli un ziņojumi (302 lpp.)
- Piekabes stabilitātes palīgsistēma\* (497 lpp.)

#### Elektroniskā stabilitātes kontrole sporta režīmā

Stabilitātes sistēma (ESC<sup>6</sup>) vienmēr ir aktivizēta — to nevar izslēgt. Taču vadītājs var izvēlēties režīmu **ESC sporta režīms**, kas sniedz aktīvākas braukšanas izjūtas.

Kad ir atlasīta apakšfunkcija **ESC sporta režīms**, sistēmas iejaukšanās tiek samazināta un automašīnai tiek atļauts vairāk izslidēt nekā parasti, līdz ar to vairāk kontroles tiek nodots vadītājam.

Kad ir atlasīta funkcija **ESC sporta režīms**, var uzskatīt, ka sistēma ir deaktivizēta, lai gan daudzos gadījumos tā turpina palīdzēt vadītājam.

**i** **PIEZĪME**

Kad ir atlasīta funkcija **ESC sporta režīms**, piekabes stabilitātes palīdzības funkcija (TSA<sup>7</sup>) ir deaktivizēta.

**ESC sporta režīms** nodrošina lielāku vilkmi pat gadījumos, kad automašīna ir iestigusī vai brauc pa nestabilu virsmu, piemēram, smiltīm vai dziļu sniegu.

<sup>3</sup> Engine Drag Control

<sup>4</sup> Piekabes stabilitātes palīgsistēma ir iekļauta Volvo oriģinālā vilkšanas āķa uzstādīšanas komplektā.

<sup>5</sup> Trailer Stability Assist

<sup>6</sup> Electronic Stability Control

<sup>7</sup> Trailer Stability Assist

**Saistītā informācija**

- Elektroniskā stabilitātes kontrole (299 lpp.)
- Sporta režīma aktivizēšana vai deaktivizēšana elektroniskās stabilitātes kontroles sistēmā (301 lpp.)
- Piekabes stabilitātes palīgsistēma\* (497 lpp.)

**Sporta režīma aktivizēšana vai deaktivizēšana elektroniskās stabilitātes kontroles sistēmā**

Stabilitātes sistēma (ESC<sup>®</sup>) vienmēr ir aktivizēta — to nevar izslēgt. Taču vadītājs var izvēlēties sporta režīmu, kas sniedz aktīvākas braukšanas izjūtas.



Aktivizējiet vai deaktivizējiet funkciju, izmantojot šo pogu centrālā displeja funkciju skatā.

- ZAĻŠ taustiņa rādījums — funkcija ir aktivizēta.
- PELĒKS taustiņa rādījums — funkcija ir deaktivizēta.



Par režīma **ESC sporta režīms** darbību liecina pastāvīgi iedegts simbols vadītāja displejā. Tas ir iedegts, līdz šī funkcija tiek deaktivizēta vai tiek izslēgts dzinējs. Nākamajā dzinēja iedarbināšanas reizē sistēma atsāk darboties parastajā režīmā.

Funkciju **ESC sporta režīms** nevar atlasīt, kad ir aktivizēta viena no tālāk norādītajām funkcijām:

- Ātruma ierobežotājs
- Kruīzkontrolle
- Adaptīvā kruīza kontrole\*
- Pilot Assist\*





**Saistītā informācija**

- Elektroniskā stabilitātes kontrole sporta režīmā (300 lpp.)
- Elektroniskā stabilitātes kontrole (299 lpp.)

## Elektroniskās stabilitātes kontroles simboli un ziņojumi

Vadītāja displejā var tikt attēloti vairāki simboli un paziņojumi saistībā ar elektronisko

stabilitātes kontroli (ESC<sup>9</sup>). Tālāk ir sniegti daži piemēri.

Simbols	Paziņojums	Tehniskie parametri
	Nepārtraukti iedegts aptuveni 2 sekundes	Iedarbinot dzinēju, tiek veikta sistēmas pārbaude.
	Mirgo	Sistēma tiek aktivizēta.
	Deg nepārtraukti	Sporta režīms ir aktivizēts. <b>PIEZĪME:</b> sistēma šajā režīmā nav deaktivizēta — tās darbība ir tikai daļēji ierobežota.
	<b>ESC</b> Īslaicīgi izslēgts	Sistēma uz laiku darbojas ierobežotā režīmā bremžu pārmērīgas sakaršanas dēļ. Šī funkcija atkal automātiski ieslēgsies, tiklīdz bremzes būs atdzisušas.
	<b>ESC</b> Jāveic apkope	Sistēma ir deaktivizēta. Apturiet automašīnu drošā vietā, izslēdziet dzinēju un vēlreiz iedarbiniet.

Teksta paziņojumu var notīrīt, īsi nospiežot stūres labās puses vadības tastatūras centrā esošo taustiņu .

Ja paziņojums nenodzīst: sazinieties ar servisu — ieteicams sazināties ar autorizētu Volvo servisu.

### Saistītā informācija

- Elektroniskā stabilitātes kontrole (299 lpp.)

<sup>9</sup> Electronic Stability Control

## Connected Safety<sup>10</sup>

Connected Safety internetā pārsūta informāciju starp jūsu automašīnu un citiem transportlīdzekļiem<sup>11</sup>. Šī funkcija ir izstrādāta, lai vadītāju informētu par potenciāli bīstamām satiksmes situācijām tālāk uz tā paša ceļa. Funkcija var informēt vadītāju par to, vai kādam citam transportlīdzeklim tālāk uz tā paša ceļa ir aktivizēti avārijas gaismas signāli vai ir konstatēti slideni braukšanas apstākļi. Informācija par slideniem braukšanas apstākļiem tiek sniegta, arī ja jūsu automašīna nosaka slidenu brauktuves virsmu.

Connected Safety var palīdzēt vadītājam ar šādām funkcijām:

- Brīdinājums par avārijas gaismas signāliem
- Brīdinājums par slideniem braukšanas apstākļiem

Connected Safety sakari ir iespējami tikai starp transportlīdzekļiem, kas ar šo funkciju ir aprīkoti un kuros tā ir aktivizēta.

### Brīdinājums par avārijas gaismas signāliem

Ja ir aktivizēti jūsu automašīnas avārijas gaismas signāli, informāciju par to var nosūtīt transportlīdzekļiem, kas tuvojas jūsu automašīnas pozīcijai.



Kad jūsu automašīna pietuvojas transportlīdzeklim ar mirgojošiem avārijas gaismas signāliem, šis simbols tiek rādīts vadītāja displejā.

Kad jūsu automašīna ir tuvu transportlīdzeklim ar mirgojošiem avārijas gaismas signāliem, šis simbols kļūst divreiz lielāks.

Transportlīdzekļos ar vējstikla displeju tajā tiek rādīti arī Connected Safety brīdinājuma simboli.

### Brīdinājums par slideniem braukšanas apstākļiem

Ja jūsu automašīna nosaka samazinātu berzi starp tās riepām un ceļu, informācija par to var tikt nosūtīta uz transportlīdzekļiem, kas tuvojas jūsu automašīnas pozīcijai.



Ja ir aktivizēts brīdinājums par apledojumu, vadītāja displejā tiek rādīts šis simbols, kad automašīna tuvojas apledojušajam ceļa posmam, — gan jūsu automašīnā, gan citos transportlīdzekļos, kas ir saņēmuši šo informāciju, izmantojot Connected Safety.

Kad transportlīdzeklis, kas tuvojas, atrodas tuvu slidenajai ceļa daļai, šis simbols kļūst divreiz lielāks.

Transportlīdzekļos ar vējstikla displeju tajā tiek rādīti arī Connected Safety brīdinājuma simboli.

## BRĪDINĀJUMS

- Šī funkcija ir vadītāja papildu atbalsta funkcija, kuras mērķis ir atvieglot braukšanu un uzlabot braukšanas drošību — tā nevar darboties visās situācijās un visos satiksmes, laika un ceļa apstākļos.
- Vadītājam ir ieteicams izlasīt visas ģeogrāfijas rokasgrāmatas sadaļas, kas ir saistītas ar šo funkciju, lai uzzinātu par tādiem faktoriem kā tās ierobežojumiem un to, kas vadītājam ir jāzina pirms sistēmas lietošanas.
- Vadītāja atbalsta funkcijas neaizstāj vadītāja uzmanību un lēmumus. Vadītājam vienmēr ir pienākums nodrošināt, lai automašīna tiktu vadīta drošā veidā ar piemērotu ātrumu, piemērotu intervālu un distanci līdz citiem transportlīdzekļiem un saskaņā ar spēkā esošajiem ceļu satiksmes noteikumiem.

<sup>10</sup> Nav pieejams visos tirgos.

<sup>11</sup> Lietojot internetu, tiek pārsūtīti dati (datplūsma), un par to var būt jāmaksā.

### ◀◀ Saistītā informācija

- Vadītāja atbalsta sistēma (298 lpp.)
- Connected Safety aktivizēšana vai deaktivizēšana (304 lpp.)
- Connected Safety ierobežojumi (305 lpp.)
- Automašīna ar interneta savienojumu\* (546 lpp.)

### Connected Safety aktivizēšana vai deaktivizēšana

Lai Connected Safety varētu kopīgot informāciju par ceļa apstākļiem ar citiem transportlīdzekļiem, šī funkcija ir jāaktivizē. Šo funkciju var deaktivizēt, ja nevēlaties kopīgot informāciju.



Aktivizējiet vai deaktivizējiet funkciju, izmantojot šo pogu centrālā displeja funkciju skatā.

- ZAĻŠ taustiņa rādījums — funkcija ir aktivizēta.
- PELĒKS taustiņa rādījums — funkcija ir deaktivizēta.

Kad tā tiek aktivizēta, vadītājam ir jāapstiprina displejā redzami speciālie noteikumi un nosacījumi, pirms var izveidot savienojumu ar internetu<sup>12</sup>. Piemēram, vadītājam var būt jāpiekrīt, ka no automašīnas tiek nosūtīti dati, izmantojot viņa/viņas mobilo tālruni.

Ja nav interneta savienojuma, automašīna tomēr informē vadītāju, ka tā ir konstatējusi slidenus braukšanas apstākļus. Lai Connected Safety darbotos pilnībā, automašīnā ir jābūt izveidotam savienojumam ar internetu.

### Saistītā informācija

- Connected Safety (303 lpp.)
- Automašīna ar interneta savienojumu\* (546 lpp.)
- Lietotāja noteikumi un nosacījumi un datu kopīgošana (553 lpp.)
- Connected Safety ierobežojumi (305 lpp.)

<sup>12</sup> Lietojot internetu, tiek pārsūtīti dati (datplūsma), un par to var būt jāmaksā.

## Connected Safety ierobežojumi

Informācija par transportlīdzekļiem, kuros ir aktivizēts avārijas gaismas signāls vai konstatēti slideni braukšanas apstākļi, ne vienmēr tiek pārsūtīta visiem citiem transportlīdzekļiem tajā pašā apgabalā.

Tā var notikt, piemēram, šādu iemeslu dēļ:

- Vājš savienojums ar internetu vai savienojuma nav.
- Transportlīdzekļi uz slidenas virsmas veic manevrus, kas ir pārāk vāji, lai būtu nosakāma berze starp riepām un ceļa brauktuvi, piemēram, stūres kustības, paātrinājums vai bremsēšana.
- Transportlīdzekļos, kuros ir konstatēta slidenā brauktuve vai aktivizēts avārijas gaismas signāls, šī funkcija nav aktivizēta.
- Transportlīdzekļi, kuros ir konstatēta slidenā brauktuve vai aktivizēts avārijas gaismas signāls, nav aprīkoti ar šo funkciju.
- Brīdinājums var netikt aktivizēts, ja pozīcijas noteikšanas/satelīta navigācijas sistēmas trūkst vai tā ir defektīva.
- Slidenu virsmu noteikšana vai avārijas gaismas signāla aktivizēšana ir notikusi uz neliela ceļa, kura nav Volvo Cars datubāzē.
- Funkcija Connected Safety nav pieejama visos tirgos un nedarbojas visos reģionos — Volvo izplatītajam ir informācija par pašreizējiem reģioniem.

## ⚠ BRĪDINĀJUMS

- Noteiktās situācijās šī funkcija var sniegt nepareizus brīdinājumus par slideniem braukšanas apstākļiem.
- Šī funkcija nevar vienmēr noteikt citus transportlīdzekļus ar aktivizētu avārijas gaismas signalizāciju vai noteikt visas ceļa daļas ar slidenām virsmām.

## Saistītā informācija

- Connected Safety (303 lpp.)
- Automašīna ar interneta savienojumu\* (546 lpp.)

## City Safety™

City Safety<sup>13</sup> var izmantot lukturnus, skaņas signālus un bremžu impulsu brīdinājumu, lai vadītāju brīdinātu par gājējiem, riteņbraucējiem, lieliem dzīvniekiem un transportlīdzekļiem.

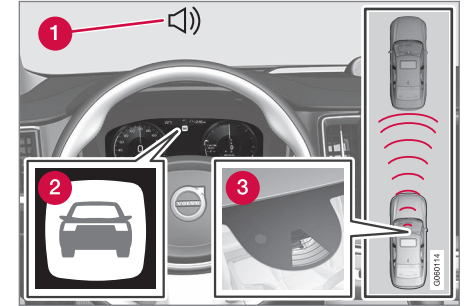

Funkciju pārskats

- 1 Skaņas signāls, ja ir sadursmes risks
- 2 Brīdinājuma signāls sadursmes riska gadījumā
- 3 Kameras un radiolokācijas bloka veikts attāluma mērījums

Šī funkcija var palīdzēt vadītājam izvairīties no sadursmes, piemēram, braucot intensīvā satiksmē, kad satiksmes situācijas izmaiņas kombinācijā ar vadītāja neuzmanību var izraisīt satiksmes negadījumu. Šajā gadījumā City Safety īslaicīgi strauji bremzē, un parasti auto-



- ◀ mašīna tiek apturēta tieši aiz priekšā braucošā transportlīdzekļa.

Šī funkcija palīdz vadītājam, automātiski bremzējot draudošas sadursmes gadījumā, ja vadītājs laicīgi nereaģē, bremzējot un/vai pagriežot stūri.

Sistēma City Safety tiek aktivēta situācijās, kad autovadītājam jāsāk bremzēt agrāk, un tāpēc tā nevar palīdzēt autovadītājam jebkurā situācijā. Šo funkciju ir paredzēts aktivizēt iespējami vēlu, lai novērstu nevajadzīgu iejaukšanos. Automātiska bremzēšana notiek tikai pēc sadursmes brīdinājuma vai kopā ar to.

Autovadītājs vai pasažieri parasti neievēro sistēmu City Safety, izņemot gadījumus, kad automašīna ir ļoti tuvu tam, lai nokļūtu sadursmē.

### BRĪDINĀJUMS

- Šī funkcija ir vadītāja papildu atbalsta funkcija, kuras mērķis ir atvieglot braukšanu un uzlabot braukšanas drošību — tā nevar darboties visās situācijās un visos satiksmes, laika un ceļa apstākļos.
- Vadītājam ir ieteicams izlasīt visas īpašnieka rokasgrāmatas sadaļas, kas ir saistītas ar šo funkciju, lai uzzinātu par tādiem faktoriem kā tās ierobežojumiem un to, kas vadītājam ir jāzina pirms sistēmas lietošanas.
- Vadītāja atbalsta funkcijas neaizstāj vadītāja uzmanību un lēmumus. Vadītājam vienmēr ir pienākums nodrošināt, lai automašīna tiktu vadīta drošā veidā ar piemērotu ātrumu, piemērotu intervālu un distanci līdz citiem transportlīdzekļiem un saskaņā ar spēkā esošajiem ceļu satiksmes noteikumiem.

- Šķēršļu uztveršana ar City Safety (310 lpp.)
- City Safety bremzē, konstatējot pretimbraucošus transportlīdzekļus (315 lpp.)
- Automātiska bremzēšana, ja ir bloķēts izvairīšanās manevrs ar City Safety (315 lpp.)
- City Safety šķērsvirziena satiksmē (312 lpp.)
- City Safety — stūrēšanas palīdzība izvairīšanās manevra veikšanai (314 lpp.)
- City Safety ierobežojumi (316 lpp.)
- City Safety paziņojumi (319 lpp.)

### Saistītā informācija

- Vadītāja atbalsta sistēma (298 lpp.)
- City Safety apakšfunkcijas (307 lpp.)
- Sistēmas City Safety brīdinājuma attāluma iestatīšana (309 lpp.)

<sup>13</sup> Šī funkcija nav pieejama visos tirgos.



## City Safety apakšfunkcijas

City Safety<sup>14</sup> var palīdzēt novērst sadursmi vai samazināt ātrumu sadursmes brīdī. Funkcija sastāv no vairākām apakšfunkcijām.

### Spēja samazināt ātrumu

Ja ātruma atšķirība starp vadītāja automašīnu un šķērslī ir lielāka, nekā norādīts sekošanas funkcijas specifikācijās, City Safety automātiskās bremzēšanas funkcija nevar novērst sadursmi, bet var mazināt tās sekas.

### Transportlīdzekļi

Reaģējot uz priekšā braucošu transportlīdzekli, City Safety var samazināt ātrumu par maks. 60 km/h (37 mph).

### riteņbraucējus;

Reaģējot uz priekšā braucošu riteņbraucēju, City Safety var samazināt ātrumu par maks. 50 km/h (30 mph).

### Gājēji

Reaģējot uz gājēju, City Safety var samazināt ātrumu par maks. 45 km/h (28 mph).

### Lieli dzīvnieki

Ja pastāv risks nokļūt sadursmē ar lielu dzīvnieku, City Safety var samazināt automašīnas ātrumu par 15 km/h (9 mph).

Bremzēšanas funkcija, reaģējot uz lieliem dzīvniekiem, galvenokārt ir paredzēta triecienu spēka samazināšanai lielā ātrumā un visefektī-

vāk darbojas ātrumā, kas pārsniedz 70 km/h (43 mph), bet mazākā ātrumā ir mazāk efektīva.

### City Safety darbības

City Safety veic trīs darbības šādā secībā:

1. Sadursmes brīdinājums
2. Bremžu atbalstsistēma
3. Automātiskā bremzēšana

### 1 - Sadursmes brīdinājums

Vispirms vadītājs tiek brīdināts par draudošu sadursmi.

Automašīnās, kas ir aprīkotas ar vējstikla displeju\*, brīdinājums tiek attēlots vējstiklā ar mirgojošu simbolu.



Simbols par sadursmes brīdinājumu vējstiklā

 <b>PIEZĪME</b>
<p>Intensīvas saules gaismas, atspulgu, ekstremālu gaismas kontrastu vai saulesbrīļļu lietošanas dēļ, kā arī tad, ja autovadītājs neskatās tieši uz priekšu, vizuālo brīdinājuma signālu vējstiklā var būt grūti atpazīt.</p>

City Safety var noteikt gājējus, riteņbraucējus vai transportlīdzekļus, kas stāv vai pārvietojas tajā pašā virzienā kā automašīna un atrodas tās priekšā. City Safety var arī noteikt gājējus, riteņbraucējus vai lielus dzīvniekus, kas šķērso ceļu automašīnas priekšā.

Ja ir sadursmes risks ar gājēju, lielu dzīvnieku, riteņbraucēju vai transportlīdzekli, vadītājam par to tiek paziņots ar vizuāliem, skaņas un bremžu impulsu brīdinājumiem. Bremžu impulsa brīdinājums netiek aktivizēts, ja automašīna brauc nelielā ātrumā, vadītājs pēkšņi bremzē vai paātrina gaitu. Bremžu pulsācijas biežums mainās atkarībā no automašīnas ātruma.

<sup>14</sup> Šī funkcija nav pieejama visos tirgos.

### ◀ 2 - Bremžu atbalstsistēma

Ja pēc sadursmes brīdinājuma aktivēšanas sadursmes risks ir vēl vairāk palielinājies, tiek aktivēta bremžu atbalstsistēma.

Bremžu atbalsts papildina vadītāja veiktu bremzēšanu, ja sistēma uzskata, ka bremzēšana nav pietiekoša, lai spētu izvairīties no sadursmes.

### 3 - Automātiskā bremzēšana

Automātiskā bremzēšanas funkcija tiek aktivēta pēdējā.

Ja šādā situācijā vadītājs vēl nav sācis veikt darbības, kas ļautu izvairīties no sadursmes, un sadursmes risks ir nenovēršams, tiek izmantota automātiskās bremzēšanas funkcija neatkarīgi no tā, vai vadītājs bremzē. Tādā gadījumā bremzēšana notiek ar ierobežotu bremzēšanas spēku, lai samazinātu sadursmes ātrumu vai ar tādu bremzēšanas spēku, kas ir pietiekošs, lai izvairītos no sadursmes.

Saistībā ar automātiskās bremzēšanas funkcijas nostrādāšanu var tikt aktivizēts drošības jostu spriegotājs.

Dažās situācijās automātiskā bremzēšana sākumā var būt neliela, bet vēlāk — spēcīga.

Kad City Safety ir novērsusi sadursmi ar stāvošu objektu, automašīna paliek stāvēt, gaidot pozitīvu vadītāja rīcību. Ja automašīna tiek bremzēta priekšā braucoša lēnāka transportlīdzekļa dēļ, ātrums tiek samazināts līdz tādām

pašam līmenim, kā priekšā braucošajam transportlīdzeklim.

#### **PIEZĪME**

Automašīnām ar manuālo pārnesumkārbu dzinēja darbība tiek pārtraukta, kad automātiskā bremžu funkcija ir apstādinājusi automašīnu, ja vien vadītājs pirms tam nav nospiedis sajūga pedāli.

Vadītājs var vienmēr pārtraukt bremzēšanas ieviešanu, līdz galam nospiežot gāzes pedāli.

#### **PIEZĪME**

Kad City Safety™ bremzē, iedegas bremžu signāllukturi.

Kad funkcija City Safety ir aktivizēta un veic bremzēšanu, vadītāja displejā ir redzams teksta paziņojums, kas norāda, ka funkcija ir/bija aktīva.

#### **BRĪDINĀJUMS**

Vadītājs nedrīkst izmantot City Safety, lai mainītu savu autovadīšanas stilu — vadītājs nedrīkst paļauties tikai uz funkciju City Safety un uzticēt tai bremzēšanu.

### Saistītā informācija

- City Safety™ (305 lpp.)
- City Safety šķērsvirziena satiksmē (312 lpp.)
- City Safety bremzē, konstatējot pretimbraucošus transportlīdzekļus (315 lpp.)
- City Safety ierobežojumi (316 lpp.)
- Augšējais displejs\* (142 lpp.)
- Drošības jostu spriegotājs (50 lpp.)

## Sistēmas City Safety brīdinājuma attāluma iestatīšana

City Safety<sup>15</sup> vienmēr ir aktivizēta, bet vadītājam ir iespēja atlasīt funkcijas brīdinājuma attālumu.

### PIEZĪME

Funkciju City Safety nevar deaktivizēt. Iedarbinot dzinēju/elektrodzinēju, tā tiek aktivizēta automātiski un paliek ieslēgta, līdz dzinējs/elektrodzinējs tiek izslēgts.

Brīdinājuma attālums nosaka sistēmas jutību un regulē attālumu, kurā ir jāaktivizē vizuāls, skaņas un bremžu impulsa brīdinājums.

Lai atlasītu brīdinājuma attālumu:

1. Centrālā displeja augšējā skatā atlasiet **Iestatījumi → My Car → IntelliSafe.**
2. Sadaļā **City Safety brīdinājums** atlasiet **Novēlota, Normāls** vai **Agra**, lai iestatītu vajadzīgo brīdinājuma attālumu.

Ja iestatījums **Agra** aktivizē pārāk daudz brīdinājumu, kas noteiktās situācijās var traucēt, var atlasīt brīdinājuma attālumu **Normāls** vai **Novēlota**.

Ja šķiet, ka brīdinājumi tiek aktivizēti pārāk bieži vai traucē, brīdinājuma attālumu var samazināt, kas samazina brīdinājumu kopējo

skaitu, un līdz ar to sistēma City Safety brīdinājumu aktivizē vēlāk.

Brīdinājuma attālums **Novēlota** tādēļ jāizmanto tikai izņēmuma gadījumos, piemēram, dinamiskas braukšanas laikā.

## BRĪDINĀJUMS

- Nevienu automātiskā sistēma nevar garantēt 100 % pareizu darbību visās situācijās. Tādēļ nekādā gadījumā nepārbaudiet City Safety, braucot virsū cilvēkiem, dzīvniekiem vai transportlīdzekļiem — varat izraisīt nopietnus bojājumus un traumas, kā arī apdraudēt kāda dzīvību.
- City Safety brīdina vadītāju, ja rodas sadursmes risks, taču šī funkcija nevar samazināt vadītāja reakcijas laiku.
- Pat ja brīdinājuma attālums ir iestatīts uz **Agra**, dažās situācijās brīdinājumi var tikt saņemti ar nokavēšanos, piemēram, ja automašīnu ātrumi ir ļoti atšķirīgi vai priekšā braucošie transportlīdzekļi strauji bremzē.
- Kad brīdinājuma attālums ir iestatīts līmenī **Agra**, brīdinājumi tiek aktivizēti agrāk. Tas var nozīmēt, ka brīdinājumi tiek aktivizēti biežāk nekā brīdinājuma attālumā **Normāls**, bet tas ir ieteicams, jo šajā gadījumā funkcija City Safety var darboties efektīvāk.

<sup>15</sup> Šī funkcija nav pieejama visos tirgos.



### **i** PIEZĪME

Sistēmas Rear Collision Warning\* brīdinājums ar pagrieziena rādītājiem tiek deaktivizēts, ja sadursmes brīdinājuma attālums funkcijai City Safety tiek iestatīts uz viszemāko līmeni "Novēlota".

Taču drošības jostu sprieģošanas un bremzēšanas funkcijas joprojām darbojas.

### Saistītā informācija

- City Safety™ (305 lpp.)
- City Safety ierobežojumi (316 lpp.)
- Rear Collision Warning\* (379 lpp.)

## Šķēršļu uztveršana ar City Safety

City Safety<sup>16</sup> var palīdzēt vadītājam ievērot transportlīdzekļus, riteņbraucējus, lielus dzīvniekus un gājējus.

### Transportlīdzekļi

City Safety nosaka lielāko daļu transportlīdzekļu, kas stāv vai pārvietojas tajā pašā virzienā kā vadītāja automašīna. Šī funkcija noteiktos gadījumos var noteikt arī pretimbraucošus transportlīdzekļus un šķērsvirziena satiksmi.

Lai City Safety varētu uztvert transportlīdzekli tumsā, tā priekšējiem un aizmugures lukturiem jādarbojas un skaidri jādega.

### Velosipēdisti

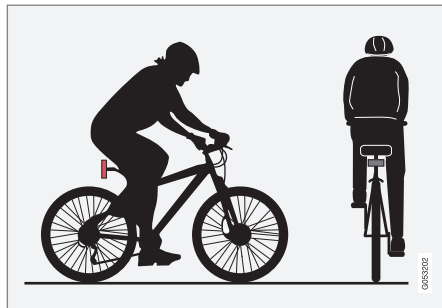

Piemēri tam, ko City Safety uztver kā velosipēdistu — ar skaidrām auguma aprisēm un velosipēda kontūru.

Lai sistēma darbotos labi, funkcijai, kas uztver velosipēdistus, ir jāsaņem pēc iespējas skaidrā informācija par ķermeņa aprisēm un velosipēda kontūrām — tai jāspēj identificēt velosipēdu, galvu, rokas, plecus, kājas, ķermeņa augšdaļu un apakšdaļu, kā arī jāspēj atpazīt normālas cilvēka kustības pazīmes.

Ja šīs funkcijas kamera neredz lielu daļu velosipēdistu auguma vai velosipēda, sistēma nespēj uztvert velosipēdistu.

Lai funkcija spētu uztvert velosipēdistu, viņam jābūt pieaugušajam un jābrauc ar pieaugušajiem paredzētu velosipēdu.

<sup>16</sup> Šī funkcija nav pieejama visos tirgos.

**⚠ BRĪDINĀJUMS**

Funkcija City Safety ir vadītāja papildu atbalsta funkcija, un tā nevar uztvert riteņbraucējus visās situācijās un, piemēram, nevar noteikt:

- daļēji aizsegtus velosipēdistus.
- velosipēdistus, ja to fona kontrasts ir vājš.
- velosipēdistus ar apģērbu, kas noslēpj auguma aprises.
- velosipēdus, kuriem ir piestiprināti lieli priekšmeti.

Brīdinājumi un bremžu darbība var būt novēlota vai nenotikt nemaz. Vadītājs vienmēr ir atbildīgs par to, lai automašīna tiktu vadīta pareizi, ievērojot drošu attālumu atkarībā no ātruma.

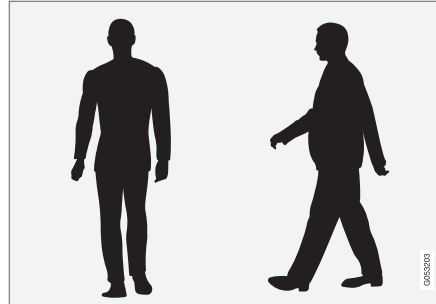
**Gājēji**

Piemēri tam, ko sistēma uzskata par gājējiem ar skaidrām ķermeņa kontūrām.

Lai sistēma darbotos labi, funkcijai, kas uztver gājējus, ir jāsaņem pēc iespējas skaidrāka informācija par ķermeņa aprisēm — tai jāspēj identificēt galvu, rokas, plecus, kājas, ķermeņa augšdaļu un apakšdaļu, kā arī jāspēj atpazīt normālas cilvēka kustības pazīmes.

Lai varētu uztvert gājēju, nepieciešams kontrasts ar fonu, un to nodrošina, piemēram, apģērbs, fons un laika apstākļi. Vāja kontrasta gadījumā sistēma var vai nu uztvert gājēju vēlū, vai neuztvert vispār — tas nozīmē, ka visi brīdinājumi un bremzēšana aizkavējas vai netiek aktivizēti vispār.

City Safety var noteikt gājējus arī tumsā, ja tos izgaismo automašīnas priekšējie lukturi.

**⚠ BRĪDINĀJUMS**

Funkcija City Safety ir vadītāja papildu atbalsta funkcija, un tā nevar uztvert gājējus visās situācijās un, piemēram, nevar noteikt:

- daļēji aizsegtus gājējus, cilvēkus brīvi krītošā apģērbā vai gājējus, kuru augums ir mazāks par 80 cm (32 in.).
- gājējus, ja to fona kontrasts ir vājš.
- gājējus, kas nes lielus priekšmetus.

Brīdinājumi un bremžu darbība var būt novēlota vai nenotikt nemaz. Vadītājs vienmēr ir atbildīgs par to, lai automašīna tiktu vadīta pareizi, ievērojot drošu attālumu atkarībā no ātruma.

## « Lieli dzīvnieki

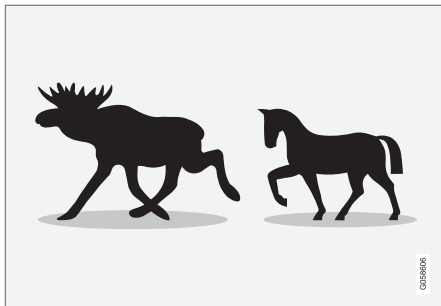

Piemēri tam, ko City Safety uzskata par lieliem dzīvniekiem — stāvoši vai lēni ejoši un ar skaidrām aprīšēm.

Lai sistēma labi darbotos, funkcijai, kas nosaka lielu dzīvnieku (piemēram, alni un zirgu), ir jāsaņem iespējami skaidra informācija par ķermeņa kontūrām, lai varētu identificēt dzīvnieku tieši no sāniem, kā arī tā normālas kustības veidu.

Ja dzīvnieka ķermeņa daļas nav redzamas funkcijas kamerai, tad sistēma nevar noteikt dzīvnieku.

City Safety var noteikt lielus dzīvniekus arī tumsā, ja tos izgaismo automašīnas priekšējie lukturi.

## ⚠ BRĪDINĀJUMS

Funkcija City Safety ir vadītāja papildu atbalsta funkcija, un tā nevar uztvert lielus dzīvniekus visās situācijās un, piemēram, nevar noteikt:

- daļēji aizsegtus lielus dzīvniekus.
- lielākus dzīvniekus, kas tuvojas no priekšpuses vai aizmugures.
- lielus dzīvniekus, kas skrien vai ātri pārvietojas.
- lielus dzīvniekus, ja to fona kontrasts ir vājš.
- nelielus dzīvniekus, piemēram, suņus un kaķus.

Brīdinājumi un bremžu darbība var būt novēlota vai nenotikt nemaz. Vadītājs vienmēr ir atbildīgs par to, lai automašīna tiktu vadīta pareizi, ievērojot drošu attālumu atkarībā no ātruma.

## Saistītā informācija

- City Safety™ (305 lpp.)
- City Safety ierobežojumi (316 lpp.)

## City Safety šķērsvirziena satiksmē

City Safety<sup>17</sup> var palīdzēt vadītājam, krustojumā veicot pagrieziena un šķērsojot pretī braucošā transportlīdzekļa trajektoriju.

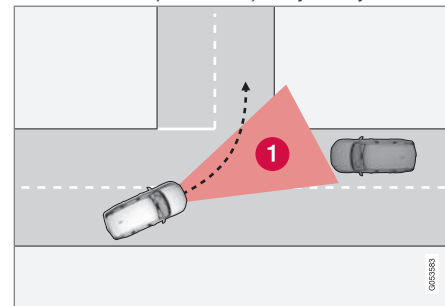

- 1 Sektors, kurā City Safety var uztvert pretī braucošos ceļu šķērsojošos transportlīdzekļus.

Lai City Safety varētu uztvert pretī braucošu transportlīdzekli, kas var izraisīt sadursmi, tam vispirms jāiebrauc sektorā, kurā City Safety var analizēt situāciju.

<sup>17</sup> Šī funkcija nav pieejama visos tirgos.

Jāievēro arī šādi kritēriji:

- jūsu automašīnas braukšanas ātrumam jābūt vismaz 4 km/h (3 mph);
- jūsu automašīnai ir jānāgriežas pa kreisi valstīs ar satiksmi pa labo ceļa pusi (vai pa labi valstīs ar satiksmi pa kreiso ceļa pusi);
- pretī braucošo transportlīdzekļu priekšējiem lukturiem jābūt ieslēgtiem.

### Saistītā informācija

- City Safety™ (305 lpp.)
- City Safety ierobežojumi (316 lpp.)

## City Safety ierobežojumi šķērsvirziena satiksmē

Dažos gadījumos City Safety var nespēt palīdzēt vadītājam tikt galā ar risku, ko rada pretī braucošie ceļu šķērsojošie transportlīdzekļi.

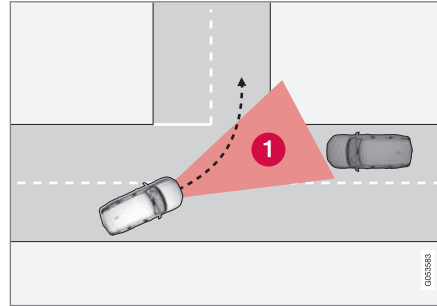

Piemēri:

- Stabilitātes kontroles sistēma ESC iejaucas slidenu braukšanas apstākļu gadījumā.
- Ja pretī braucošais transportlīdzeklis tiek noteikts pārāk vēlu.
- Ja pretī braucošo transportlīdzekli kaut kas aizsedz.
- Ja pretī braucošajam transportlīdzeklim ir izslēgti priekšējie lukturi.
- Ja pretī braucošais transportlīdzeklis brauc neprognozējami, piemēram, pēdējā brīdī strauji maina joslas.

### **i** PIEZĪME

Šī funkcija izmanto automašīnas kameras un radara blokus, kuriem ir noteikti vispārīgi ierobežojumi.

### Saistītā informācija

- City Safety šķērsvirziena satiksmē (312 lpp.)
- City Safety ierobežojumi (316 lpp.)
- Kameras un radara bloka ierobežojumi (427 lpp.)

## City Safety — stūrēšanas palīdzība izvairīšanās manevra veikšanai

City Safety stūrēšanas palīdzība var palīdzēt vadītājam stūrēt prom no transportlīdzekļa/šķēršļa, kad no sadursmes nevar izvairīties, tikai bremzējot. City Safety stūrēšanas palīdzību nevar izslēgt, tā ir vienmēr aktivizēta.

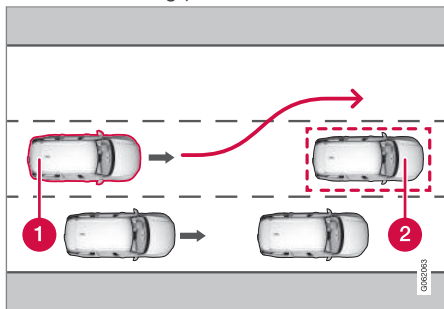

- 1 Jūsu automašīna stūrē sāņus
- 2 Lēni braucoši/stāvoši transportlīdzekļi vai šķēršļi.

City Safety tiek aktivizēta, pastiprinot vadītāja stūrēšanas darbības, — tas notiek tikai tad, ja vadītājs ir sācis izvairīšanās manevru, bet nestūrē pietiekami, lai izvairītos no sadursmes.

Paralēli stūrēšanas darbības pastiprināšanai tiek lietota arī bremžu sistēma, lai vēl vairāk pastiprinātu stūrēšanas darbību. Pēc pabraukšanas garām šķērslim šī funkcija arī palīdz iztaisnot automašīnu.

City Safety stūrēšanas palīdzība var noteikt:

- transportlīdzekļus;
- riteņbraucējus;
- gājējus;
- lielus dzīvniekus.

### Saistītā informācija

- City Safety™ (305 lpp.)
- City Safety ierobežojumi (316 lpp.)

## City Safety stūrēšanas palīdzības ierobežojumi, veicot izvairīšanās darbības

Funkcijai City Safety var būt ierobežota funkcionalitāte vai tā var neiejaukties, piemēram:

- ja automašīnas ātrums neatbilst diapazonam 50–100 km/h (30–62 mph);
- ja vadītājs uzsāk izvairīšanās manevru.
- ja no ātruma atkarīgais stūres pastiprinātājs darbojas ar samazinātu jaudu — piemēram, ja tas tiek dzesēts pārkaršanas dēļ.

### **i** PIEZĪME

Šī funkcija izmanto automašīnas kameras un radara blokus, kuriem ir noteikti vispārīgi ierobežojumi.

### Saistītā informācija

- City Safety — stūrēšanas palīdzība izvairīšanās manevra veikšanai (314 lpp.)
- City Safety ierobežojumi (316 lpp.)
- No ātruma atkarīgs stūrēšanas spēks (298 lpp.)
- Kameras un radara bloka ierobežojumi (427 lpp.)



## Automātiska bremsēšana, ja ir bloķēts izvairīšanās manevrs ar City Safety

Sistēma City Safety<sup>18</sup> var palīdzēt vadītājam, automātiski bremsējot automašīnu agrāk, ja no sadursmes nevar izvairīties, tikai stūrējot. Sistēma City Safety palīdz vadītājam, pastāvīgi mēģinot paredzēt, vai sānos ir pieejama "izvairīšanās trajektorija", ja lēni braucošs vai stāvošs transportlīdzeklis priekšā tiek noteikts novēloti.

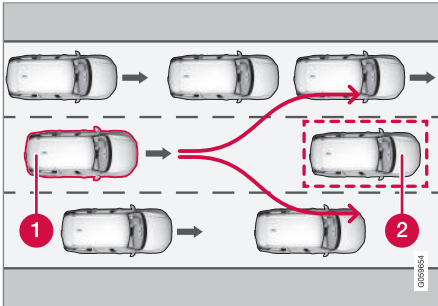

Automašīna (1) "neredz" iespējas izvairīties no priekšā braucošā transportlīdzekļa (2) un līdz ar to var bremsēt agrāk.

- 1 Jūsu automašīna
- 2 Lēni braucošs/stāvošs transportlīdzeklis

City Safety neiejaucas ar automātiskas bremsēšanas funkciju, kamēr vien vadītājam ir iespēja izvairīties no sadursmes, veicot stūrēšanas manevru.

Tomēr, ja City Safety paredz, ka izvairīšanās manevrs nav iespējams blakusjoslas satiksmes situācijas dēļ, šī funkcija var palīdzēt vadītājam, automātiski sākot bremsēt agrāk.

### Saistītā informācija

- City Safety™ (305 lpp.)
- City Safety ierobežojumi (316 lpp.)

## City Safety bremsē, konstatējot pretimbraucošus transportlīdzekļus

City Safety var palīdzēt vadītājam bremsēt avārijas situācijā, ja pretimbraucošs transportlīdzeklis iebruc jūsu automašīnas joslā. Ja pretimbraucošs transportlīdzeklis iebruc jūsu automašīnas joslā un no sadursmes nevar izvairīties, City Safety var samazināt automašīnas ātrumu ar mērķi samazināt trieciena spēku.

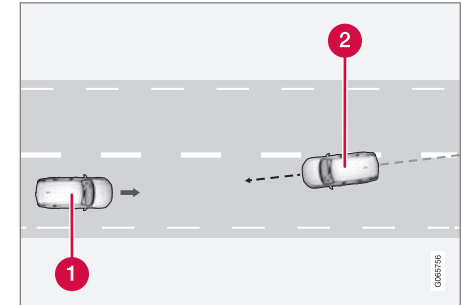

- 1 Jūsu automašīna
- 2 Pretimbraucoši transportlīdzekļi

<sup>18</sup> Šī funkcija nav pieejama visos tirgos.

◀◀ Lai šī funkcija darbotos, ir jāpiepildās šādiem kritērijiem:

- jūsu automašīnas braukšanas ātrumam jābūt lielākam par 4 km/h (3 mph);
- ceļa posmam ir jābūt taisnam;
- jūsu automašīnas joslai ir jābūt skaidriem joslas horizontālajiem apzīmējumiem;
- jūsu automašīnai ir jābūt izvietotai taisni savā joslā;
- pretimbraucošajam transportlīdzeklim ir jāatrodas starp jūsu automašīnas joslas horizontālajiem apzīmējumiem;
- pretimbraucošā transportlīdzekļa priekšējiem lukturiem jābūt ieslēgtiem;
- šī funkcija darbojas tikai frontālas sadursmes gadījumā;
- šī funkcija var noteikt tikai transportlīdzekļus ar četriem riteņiem.

### BRĪDINĀJUMS

Brīdinājumi un automātiskā bremzēšana, ko izraisa tūlīt gaidāma sadursme ar pretī braucošu transportlīdzekli, vienmēr tiek aktivizēti ļoti novēloti.

### Saistītā informācija

- City Safety™ (305 lpp.)
- City Safety ierobežojumi (316 lpp.)

<sup>19</sup> Šī funkcija nav pieejama visos tirgos.

## City Safety ierobežojumi

Noteiktās situācijās funkcija City Safety<sup>19</sup> var būt ierobežota.

### Apkārtne

#### Zemi objekti

Darbību ierobežo arī piekārti priekšmeti, piemēram, karodziņš pie pagarinātas kravas uz jumta, vai arī tādi piederumi kā papildu lukturi un trieciensienīti, kas ir augstāki par dzinēja pārsegu.

#### Buksēšana

Uz slidenām ceļa virsmām bremzēšanas attālumus palielinās, un tas var samazināt City Safety spēju novērst sadursmi. Bremžu pretbloķēšanas sistēma un stabilitātes kontrole ESC<sup>20</sup> ir izstrādāta tā, lai šādās situācijās nodrošinātu vislabāko iespējamo bremzēšanas spēku un saglabātu stabilitāti.

#### Pretimnākoša gaismā

Spēcīgas saules gaismas un atspīduma gadījumā var būt grūti pamanīt vējstiklā esošo vizuālo brīdinājuma signālu, ja tiek lietotas saulesbrilles, kā arī ja vadītājs neskatās taisni uz priekšu.

#### Karstums

Ja pasažieru salona temperatūra ir augsta, piemēram, spēcīgas saules gaismas dēļ, vizuālo brīdinājuma signālu vējstiklā var īslaicīgi izslēgt.

## Kameras un radiolokācijas bloka redzamības lauks

Kameras redzamības lauks ir ierobežots, tādēļ tā dažās situācijās nespēj noteikt gājējus, lielus dzīvniekus, velosipēdistus un transportlīdzekļus vai arī tie tiek uztverti vēlāk, nekā prognozēts.

Netīri transportlīdzekļi var tikt uztverti vēlāk par tīriem transportlīdzekļiem. Tumšajā dienakts laikā motocikli var tikt uztverti vēl vai netikt uztverti vispār.

Ja vadītāja displejā tiek parādīts teksta ziņojums par to, ka kameras vai radara bloks ir bloķēts, iespējams, City Safety nevarēs noteikt gājējus, lielus dzīvniekus, velosipēdistus, transportlīdzekļus vai joslu marķējumus automašīnas priekšā. Tas nozīmē, ka funkcijas City Safety darbība var būt ierobežota.

Taču kļūdas paziņojums netiek rādīts visās situācijās, kad vējstikla sensori ir bloķēti, tādēļ vadītājam jāpievērš uzmanība tam, lai vējstikls un zona kameras un radiolokācijas bloka priekšā būtu tīra.

### SVARĪGI

Vadītāja atbalsta komponentu apkopi drīkst veikt tikai servisā — ieteicams autorizētā Volvo servisā.

## Vadītāja iejaukšanās

### Braukšana atpakaļgaitā

Braucot atpakaļgaitā, City Safety tiek īslaicīgi deaktivizēta.

### Zems ātrums

City Safety netiek aktivizēta ļoti zemā ātrumā — zem 4 km/h (3 mph), tādēļ sistēma neiejaucas situācijās, kad automašīna tuvojas priekšā esošam transportlīdzeklim ļoti lēni, piemēram, novietojot stāvēšanai.

### Aktīvs vadītājs

Vadītāja komandām vienmēr tiek dota priekšroka, tādēļ City Safety neiejaucas situācijās un atliek brīdinājumu/iejaukšanos, kad vadītājs izlēmīgi stūrē un palielina ātrumu pat tad, ja sadursme nav novēršama.

Aktīvs un apzināts braukšanas stils tādēļ var aizkavēt sadursmes brīdinājuma raidīšanu un iejaukšanos, lai samazinātu nevajadzīgus brīdinājumus.

## Svarīgi brīdinājumi

### BRĪDINĀJUMS

Vadītāja atbalsta sistēmas brīdina tikai par tiem šķēršļiem, kurus noteicis tās radara bloks — tādēļ brīdinājums var netikt sniegts vai var tikt sniegts ar aizkavēšanos.

- Negaidiet brīdinājumu vai iejaukšanos. Bremzējiet atbilstoši situācijai.

### BRĪDINĀJUMS

- Brīdinājumu sniegšana un bremžu iedarbināšana var notikt vēlāk vai nenotikt vispār, ja situācija uz ceļa vai kāda ārēja ietekme nozīmē to, ka kameras un radiolokācijas bloks nevar pareizi uztvert priekšā esošus gājējus, velosipēdistus, lielus dzīvniekus vai transportlīdzekļus.
- Lai transportlīdzekļus varētu uztvert naktī, to priekšējiem lukturiem un aizmugurējo lukturu blokam jābūt ieslēgtiem un spoži jāizgaismojas.
- Kameras un radara bloka spēja uztvert gājējus un velosipēdistus ir ierobežota. Sistēma var sniegt brīdinājumus un bremzēt, ja relatīvais ātrums nepārsniedz 50 km/h (30 mph). Brīdinājumi un bremžu iedarbināšana gadījumos, kad tiek konstatēti stāvoši vai lēni braucoši transportlīdzekļi, ir aktīva, ja braukšanas ātrums nepārsniedz 70 km/h (43 mph). Ātruma samazinājums lieliem dzīvniekiem ir mazāks par 15 km/h (9 mph), un to var sasniegt braukšanas ātrumā, kas pārsniedz 70 km/h (43 mph). Brīdinājums un bremžu aktivizēšana, konstatējot lielus dzīvniekus, mazākā ātrumā ir mazāk efektīva.



- Brīdinājumi par stāvošām vai lēni braucošām automašīnām un lieliem dzīvniekiem var tikt izslēgti tumsas vai sliktas redzamības dēļ.
- Brīdinājumi un bremžu iedarbināšana gadījumos, kad tiek uztverti gājēji un velosipēdisti, izslēdzas, ja automašīnas ātrums pārsniedz 80 km/h (50 mph).
- Nenovietojiet, nepielīmējiet un nepiestipriniet neko vējstikla ārpusē vai iekšpusē priekšā kameras un radiolokācijas blokam vai blakus tam, pretējā gadījumā var tikt traucētas no kameras darbības atkarīgās funkcijas.
- Objekti, sniegs, ledus vai netīrumi kameras sensora uztveršanas zonā var samazināt tā funkcionalitāti, to pilnīgi deaktivizēt vai arī sniegt nepareizus funkciju rādījumus.



### BRĪDINĀJUMS

- City Safety automātiskās bremzēšanas funkcija var novērst sadursmi vai samazināt sadursmes ātrumu, bet, lai nodrošinātu pilnīgu bremžu veiktspēju, vadītājam vienmēr ir jāspiež bremžu pedālis — pat ja automašīna bremzē automātiski.
- Brīdinājums un stūrēšanas palīdzība tiek aktivizēta, tikai ja ir augsts sadursmes risks, — tādēļ jūs nedrīkstat gaidīt, kad tiks aktivizēts sadursmes brīdinājums vai City Safety iejauksies.
- Brīdinājums un bremzēšana gadījumos, kad tiek noteikti gājēji un velosipēdisti, tiek deaktivizēta, ja automašīnas ātrums pārsniedz 80 km/h (50 mph).
- Strauji palielinot ātrumu, City Safety neaktivizē automātiskās bremzēšanas funkciju.



### PIEZĪME

Šī funkcija izmanto automašīnas kameras un radara blokus, kuriem ir noteikti vispārīgi ierobežojumi.

### Tirgus ierobežojumi

City Safety nav pieejama visās valstīs. Ja City Safety nav redzama vidējā displeja izvēlnē **Iestatījumi**, automašīna nav aprīkota ar šo funkciju.

Meklēšanas ceļš centrālā displeja augšējā skatā:

- **Iestatījumi** → **My Car** → **IntelliSafe**

### Saistītā informācija

- City Safety™ (305 lpp.)
- Kameras un radara bloka ierobežojumi (427 lpp.)

## City Safety paziņojumi

Vadītāja displejā var tikt attēloti vairāki paziņojumi saistībā ar sistēmu City Safety. Tālāk ir sniegti daži piemēri.

Paziņojums	Tehniskie parametri
City Safety Autom. iejaukšanās	Kad City Safety bremzē vai ir veikusi automātisko bremzēšanu, vairāki vadītāja displeja simboli var izgaismoties saistībā ar teksta paziņojuma attēlošanu.
City Safety Samaz. funkcionalitāte. Jāveic apkope	Sistēma nedarbojas pareizi. Ir jāsazinās ar servisu <sup>A</sup> .

<sup>A</sup> Ieteicams sazināties ar autorizētu Volvo servisu.

Teksta paziņojumu var notīrīt, īsi nospiežot stūres labās puses vadības tastatūras centrā esošo taustiņu .

Ja ziņojums tiek parādīts atkal, sazinieties ar servisu<sup>A</sup>.

### Saistītā informācija

- City Safety™ (305 lpp.)

## Ceļazīmju informācija\*

Ceļazīmju informācijas funkcija (RSI<sup>21</sup>) var palīdzēt vadītājam ievērot ar ātrumu saistītas ceļazīmes un noteiktas aizlieguma zīmes.

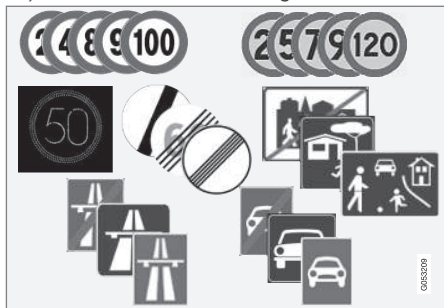

Nolasāmu zīmju piemēri<sup>22</sup>.

RSI var sniegt informāciju par pašreiz atļauto ātrumu, automaģistrāles vai ceļa sākumu/beigām, apdzīšanas aizliegumu, vienvirziena ceļu u.c.

Ja automašīna pabrauc garām ātruma ierobežojuma zīmei, tā tiek rādīta vadītāja displejā un vējstikla displejā\*.

Ceļazīmju informācijas sistēma (RSI<sup>23</sup>) ietver arī apakšfunkcijas, kas var brīdināt vadītāju, ja

ir pārsniegts ātruma ierobežojums vai darbojas fotoradari.

### **i** PIEZĪME

Noteiktos tirgos ceļazīmju informācijas funkcija\* ir pieejama tikai kombinācijā ar Sensus Navigation\*.

## **⚠** BRĪDINĀJUMS

- Šī funkcija ir vadītāja papildu atbalsta funkcija, kuras mērķis ir atvieglot braukšanu un uzlabot braukšanas drošību — tā nevar darboties visās situācijās un visos satiksmes, laika un ceļa apstākļos.
- Vadītājam ir ieteicams izlasīt visas īpašnieka rokasgrāmatas sadaļas, kas ir saistītas ar šo funkciju, lai uzzinātu par tādiem faktoriem kā tās ierobežojumiem un to, kas vadītājam ir jāzina pirms sistēmas lietošanas.
- Vadītāja atbalsta funkcijas neaizstāj vadītāja uzmanību un lēmumus. Vadītājam vienmēr ir pienākums nodrošināt, lai automašīna tiktu vadīta drošā veidā ar piemērotu ātrumu, piemērotu intervālu un distanci līdz citiem transportlīdzekļiem un saskaņā ar spēkā esošajiem ceļu satiksmes noteikumiem.

## Saistītā informācija

- Vadītāja atbalsta sistēma (298 lpp.)
- Ceļazīmju informācijas funkcijas\* aktivizēšana vai deaktivizēšana (321 lpp.)

<sup>21</sup> Road Sign Information

<sup>22</sup> Ceļazīmes atšķiras atkarībā no tirgus – šo instrukciju attēlos ir redzami tikai daži piemēri.

<sup>23</sup> Road Sign Information

- Ceļazīmju informācijas\* attēlojuma režīms (322 lpp.)
- Ceļazīmju informācija un Sensus Navigation\* (324 lpp.)
- Brīdinājums par ātruma ierobežojumu un fotoradaru no ceļazīmju informācijas sistēmas\* (324 lpp.)
- Ceļazīmju informācijas ierobežojumi\* (326 lpp.)

### Ceļazīmju informācijas funkcijas\* aktivizēšana vai deaktivizēšana

Ceļazīmju informācijas funkcija (RSI<sup>24</sup>) ir obligāta — vadītājs var izvēlēties šo funkciju aktivizēt vai deaktivizēt.



Aktivizējiet vai deaktivizējiet funkciju, izmantojot šo pogu centrālā displeja funkciju skatā.

- ZAĻŠ taustiņa rādījums — funkcija ir aktivizēta.
- PELĒKS taustiņa rādījums — funkcija ir deaktivizēta.

### **i** PIEZĪME

- Ja ir aktivizēta automātiskā ātruma ierobežotāja funkcija, ceļazīmju informācija vadītāja displejā tiek rādīta, pat ja ceļazīmju informācijas funkcija nav aktivizēta.
- Lai noņemtu ceļazīmju informāciju no vadītāja displeja, ir jādeaktivizē **gan** automātiskais ātruma ierobežotājs, gan ceļazīmju informācijas funkcija.
- Kad automātiskā ātruma ierobežotāja funkcija ir aktivizēta, bet ceļazīmju informācijas funkcija ir deaktivizēta, ceļazīmju informācijas brīdinājumi netiek rādīti. Lai saņemtu brīdinājumus, ir jāaktivizē arī ceļazīmju informācijas funkcija.

### Saistītā informācija

- Ceļazīmju informācija\* (320 lpp.)
- Automātiskais ātruma ierobežotājs (330 lpp.)
- Ceļazīmju informācijas ierobežojumi\* (326 lpp.)

<sup>24</sup> RSI: Road Sign Information.

## Ceļazīmju informācijas\* attēlojuma režīms

Ceļazīmju informācijas funkcija (RSI<sup>25</sup>) attēlo ceļazīmes dažādos veidos (atkarībā no zīmes un situācijas).



Reģistrētās ātruma informācijas piemērs<sup>26</sup>.

Kad funkcija nosaka ceļazīmi ar ātruma ierobežojumu, vadītāja displejā šī zīme tiek attēlota kā simbols kombinācijā ar krāsainu rādījumu spidometrā.

Ja automašīna ir aprīkota ar sistēmu Sensus Navigation\*, ar ātrumu saistītā informācija tiek iegūta arī no kartes datiem, kas nozīmē, ka informācija par ātruma ierobežojumu vadītāja displejā var tikt rādīta vai mainīta, nepabraucot garām ar ātrumu saistītai zīmei.



Papildus ātruma ierobežojuma simbolam var tikt attēlota arī vēl cita zīme, piemēram, apdzīšanas aizlieguma zīme.

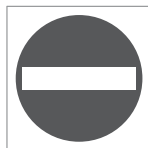

Ja vadītājs uzbrauc uz ceļa, kam ceļa malā uzstādīta iebraukšanas aizlieguma zīme, šīs zīmes simbols mirgo vadītāja displejā kā brīdinājums.

Ja automašīna ir aprīkota ar sistēmu Sensus Navigation\*, kartes dati tiek izmantoti, lai noteiktu, vai automašīna nebrauc nepareizajā virzienā.

Vadītājs var aktivizēt arī skaņas brīdinājumu, kas tiek aktivizēts, braucot pret ceļu, kas ir atzīmēts ar iebraukšanas aizlieguma zīmi, ja ir aktivizēta funkcija **Audio brīdinājums par ceļa zīmi**.

### Ātruma ierobežojums vai automaģistrāles beigas

Kad funkcija nosaka "netiešu ātruma ierobežojuma zīmi", kas norāda pašreizējā ātruma ierobežojuma beigas, — piemēram, automaģistrāles beigās — vadītāja displejā ir redzams simbols ar attiecīgo ceļazīmi.

Ja automašīna ir aprīkota ar sistēmu Sensus Navigation\*, parasti tiek rādītas tiešas ātruma ierobežojuma zīmes — netiešas ātruma ierobežojuma zīmes tiek rādītas tikai tad, ja kartes datos nav informācijas par ātruma ierobežojumu attiecīgajai ceļa daļai.

Netieša ātruma ierobežojuma zīmes piemērs:

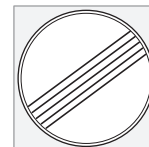

Visu ierobežojumu beigas.



Automaģistrāles beigas.

Vadītāja displeja simbols nodziest pēc 10–30 sekundēm un neiedegas, kamēr automašīna nepabrauc garām nākamajai ar ātruma ierobežojumu saistītajai zīmei.

### Mainīts ātruma ierobežojums

Pabraucot garām tiešai ātruma ierobežojuma zīmei, kad mainās ātruma ierobežojums, vadīt-

<sup>25</sup> Road Sign Information

<sup>26</sup> Ceļazīmes atšķiras atkarībā no tirgus — šo norādījumu ilustrācijās ir attēloti tikai piemēri.



tāja displejā ir redzams simbols ar attiecīgo ceļazīmi.



Tiešas ātruma ierobežojuma zīmes piemērs.

Vadītāja displeja simbols nodziest pēc aptuveni 5 minūtēm un neiedegas, kamēr automašīna nepabrauc garām nākamajai ar ātruma ierobežojumu saistītajai zīmei.

Ja automašīna ir aprīkota ar sistēmu Sensus Navigation\*, ātruma ierobežojuma zīmes vadītāja displejā tiek rādītas, kad kartes datos ir informācija par ātruma ierobežojumu attiecīgajai ceļa daļai, pat ja nav pabrukts garām tiešai zīmei. Ja kartes datos nav informācijas, zīme nodziest, kad ir pagājušas aptuveni 3 minūtes kopš pabraukšanas garām ātruma ierobežojuma zīmei.

### Papildu zīmes

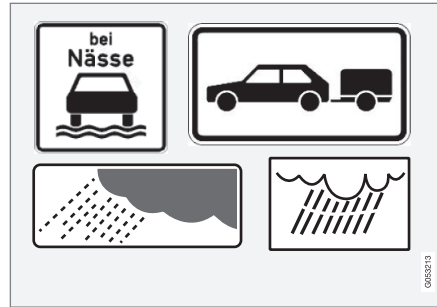

Papildu zīmju piemēri.

Dažreiz vienam un tam pašam ceļam ir noteikti atšķirīgi ātruma ierobežojumi - tādā gadījumā papildu zīme norāda apstākļus, kādos ir spēkā atšķirīgie braukšanas ātrumi. Konkrētais ceļa posms var, piemēram, būt īpaši bīstams satiksmei lietū un/vai miglā.

Papildu zīme ar informāciju par lietu tiek rādīta tikai gadījumā, ja tiek lietoti vējstikla tīrītāji.

Ja automašīnas elektrosistēmai ir pievienota piekabe un jūs pabraucat garām ceļazīmei ar papildzīmi "piekabe", norādītais ātrums tiek attēlots vadītāja displejā.

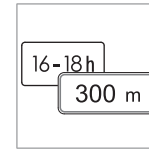

Daži ātruma ierobežojumi ir spēkā, piemēram, tikai pēc noteikta attāluma vai noteiktā diennakts laikā. Vadītājs tiek informēts par šādu informāciju, zem ātruma ierobežojuma simbola attēlojot

papildu zīmes simbolu. Vadītāja displejā tiks attēlots papildu simbols DIST vai TIME.

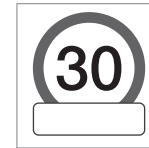

Vadītāja displejā zem ātruma simbola<sup>26</sup> izvietots papildu zīmes simbols tukša rāmja veidolā nozīmē, ka funkcija ir noteikusi papildu zīmi ar informāciju, kura papildina pašreizējo ātruma ierobežo-

jumu.

### Zīme "Skola" un "Bērni"



Ja satelītnavigācijas kartes datos<sup>27</sup> ir ietverta brīdinājuma zīme "Skola" vai "Bērni", vadītāja displejā tiek rādīta šā tipa zīme.

### Saistītā informācija

- Ceļazīmju informācija\* (320 lpp.)
- Ceļazīmju informācijas ierobežojumi\* (326 lpp.)

<sup>26</sup> Ceļazīmes atšķiras atkarībā no tirgus — šo norādījumu ilustrācijās ir attēloti tikai piemēri.

<sup>27</sup> Tikai automašīnās ar Sensus Navigation\*.

## Ceļazīmju informācija un Sensus Navigation\*

Ja automašīna ir aprīkota ar Sensus Navigation\*, ātruma informācija tiek nolasīta no navigācijas ierīces šādos gadījumos:

- Nosakot zīmes, kas netieši norāda uz ātruma ierobežojumu, piemēram, autostrādes, šosejas ar nodalītām brauktuvēnēm un pilsētas ierobežojuma zīmes.
- Ja sistēmai šķiet, ka iepriekš uztvertā ātruma ierobežojuma zīme vairs nav spēkā, bet jauna zīme nav uztverta.

**i PIEZĪME**  
Noteiktos tirgos ceļazīmju informācijas funkcija\* ir pieejama tikai kombinācijā ar Sensus Navigation\*.

**i PIEZĪME**  
Izmantojot lejupielādētu trešās puses lietotni navigācijai, nav pieejams atbalsts ar ātrumu saistītajai informācijai.

### Saistītā informācija

- Ceļazīmju informācija\* (320 lpp.)

## Brīdinājums par ātruma ierobežojumu un fotoradaru no ceļazīmju informācijas sistēmas\*

Ceļazīmju informācijas sistēma (RSI<sup>28</sup>) ietver apakšfunkcijas, kas var brīdināt vadītāju, ja ir pārsniegts ātruma ierobežojums vai darbojas fotoradari.



Informācijas piemēri par fotoradaru un ātruma ierobežojumu vadītāja displejā

### Brīdinājums par ātruma ierobežojumu



Ātruma brīdinājums tiek sniegts vadītāja displejā, ātruma pārsniegšanas laikā īslaicīgi mirgojot simbolam<sup>29</sup>, kas norāda spēkā esošo atļauto maksimālo ātrumu.

Ja tiek pārsniegts fotoradara informācijas norādītais ātruma ierobežojums, vienmēr tiek raidīts ātruma pārsniegšanas brīdinājums.

**Ātruma ierobežojuma brīdinājums** brīdina vadītāju, ja tiek pārsniegts spēkā esošais ātruma ierobežojums vai saglabātais maksimālais ātrums — šis brīdinājums tiek vienreiz atkārtots pēc aptuveni 1 minūtes vienā un tajā pašā ātruma ierobežojuma zonā, ja vien vadītājs nesamazina ātrumu.

Jauns brīdinājums par ātruma ierobežojuma pārsniegšanu ar atgādinājumu tiks aktivizēts, tikai kad automašīna sasniegs citu/jaunu ātruma ierobežojuma zonu.

**i PIEZĪME**  
Lai atskaņotu brīdinājuma skaņu, ja tiek pārsniegts vajadzīgais ātrums, **Ātruma ierobežojuma brīdinājums** funkcijai ir jābūt aktivizētai un **Audio brīdinājums par ceļa zīmi** apakšfunkcijai ir jābūt iestatītai uz **ieslēgta**. Brīdinājuma skaņa tiek atskaņota, ja automašīnas ātrums pārsniedz ceļa zīmju informācijas funkcijas rādīto ātrumu vadītāja displejā.

<sup>28</sup> Road Sign Information

<sup>29</sup> Ceļazīmes ir pielāgotas katram tirgum — šeit norādītā zīme ir tikai piemērs.

## Brīdinājums par fotoradaru



Ar ceļazīmju informācijas funkciju un Sensus Navigation aprīkota automašīna var sniegt vadītāja displejā informāciju par gaidāmu fotoradaru<sup>30</sup>

Ja automašīna pārsniedz noteikto ātruma ierobežojumu un ir aktivizēta funkcija **Ātruma ierobežojuma brīdinājums**, tiek sniegts ātruma brīdinājums, kad automašīna tuvojas fotoradaram, ar nosacījumu, ka attiecīgā reģiona navigācijas kartē ir informācija par fotoradariem.

### **i** PIEZĪME

Ir pieejama iespēja aktivizēt skaņas brīdinājumu par fotoradariem neatkarīgi no automašīnas ātruma un pārsniegtā ātruma ierobežojuma, pat ja funkcija **Audio brīdinājums par ceļa zīmi** ir deaktivizēta.

## Saistītā informācija

- Ceļazīmju informācija\* (320 lpp.)
- Ceļazīmju informācijas funkcijas\* brīdinājumu aktivizēšana vai deaktivizēšana (325 lpp.)
- Ceļazīmju informācijas ierobežojumi\* (326 lpp.)

## Ceļazīmju informācijas funkcijas\* brīdinājumu aktivizēšana vai deaktivizēšana

Ceļazīmju informācijas (RSI<sup>31</sup>) apakšfunkcija **Ātruma ierobežojuma brīdinājums** ir neobligāta — vadītājs var izvēlēties šo apakšfunkciju aktivizēt vai deaktivizēt.

### Ātruma brīdinājuma aktivizēšana

1. Centrālā displeja augšējā skatā atlasiet **Iestatījumi → My Car → IntelliSafe → Road Sign Information**.
2. Atlasiet **Ātruma ierobežojuma brīdinājums**.
  - > Funkcija tiek aktivizēta, un parādās ātruma ierobežojuma atlasītājs.

### Ātruma brīdinājuma ierobežojuma pielāgošana

Vadītājs var izvēlēties saņemt brīdinājumu lielākā ātrumā, nekā norādīts ceļazīmē.

1. Centrālā displeja augšējā skatā atlasiet **Iestatījumi → My Car → IntelliSafe → Road Sign Information**.
2. Atlasiet **Ātruma ierobežojuma brīdinājums**.
  - > Funkcija tiek aktivizēta, un parādās ātruma ierobežojuma atlasītājs.

3. Noregulējiet ātruma brīdinājuma ierobežojumu, ekrānā spiežot augšup/lejup vērsto bultiņu.



(Ievērojiet: kad vadītāja displejā ir redzams fotoradara simbols, funkcija neņem vērā atlasīto ierobežojuma pielāgojumu.)

## Skaņas brīdinājuma aktivizēšana saistībā ar ātruma brīdinājumu

1. Centrālā displeja augšējā skatā atlasiet **Iestatījumi → My Car → IntelliSafe → Road Sign Information**.
2. Atlasiet/noņemiet atlasi **Audio brīdinājums par ceļa zīmi**, lai aktivizētu/izslēgtu skaņas brīdinājumu.

Ja ir aktivizēta funkcija **Audio brīdinājums par ceļa zīmi**, vadītājs tiek brīdināts, arī braucot pretēja virziena satiksmes ceļa/iebraukšanas aizlieguma zīmes virzienā.

## Fotoradara brīdinājuma aktivizēšana

Ja automašīna ir aprīkota ar sistēmu Sensus Navigation\* un kartes datos ir ietverta informācija par fotoradariem, vadītājs var izvēlēties, lai tiktu aktivizēts skaņas brīdinājums, kad automašīna tuvojas fotoradaram.

<sup>30</sup> Informācija par fotoradariem navigācijas kartē nav pieejama visos tirgos/reģionos.

1. Centrālā displeja augšējā skatā atlasiet **Iestatījumi** → **My Car** → **IntelliSafe** → **Road Sign Information**.
2. Atlasiet/noņemiet atlasi **Audio brīdinājums par fotoradaru**, lai aktivizētu/izslēgtu skaņas brīdinājumu par fotoradaru.

### Saistītā informācija

- Ceļazīmju informācija\* (320 lpp.)
- Brīdinājums par ātruma ierobežojumu un fotoradaru no ceļazīmju informācijas sistēmas\* (324 lpp.)
- Ceļazīmju informācijas ierobežojumi\* (326 lpp.)

### Ceļazīmju informācijas ierobežojumi\*

Noteiktās situācijās funkcija ceļazīmju informācijas funkcija (RSI<sup>32</sup>) var būt ierobežota. Funkcijas darbību ierobežojošu faktoru piemēri:

- izbalējušas zīmes
- Ceļa līkumos izvietotas zīmes
- Pagrieztas vai bojātas zīmes
- Zīmes, kas izvietotas augstu virs brauktuves
- Pilnīgi/daļēji aizsegta vai slikti novietota zīme
- Ar salnu, sniegu un/vai dubļiem pilnīgi vai daļēji noklātas zīmes
- Digitālās ceļu kartes<sup>33</sup> ir novecojušas vai neprecīzas vai tajās nav informācijas par ātrumu<sup>34</sup>

### **i** PIEZĪME

Noteiktos tirgos ceļazīmju informācijas funkcija\* ir pieejama tikai kombinācijā ar Sensus Navigation\*.

### **i** PIEZĪME

Funkcija RSI var sajaukt dažu veidu velosipēdu turētājus, kas paredzēti pievienošanai piekabju elektrības kontaktligzdai, ar pievienotām piekabēm. Šādos gadījumos vadītāja displejā var tikt rādīta nepareiza informācija par ātrumu.

### **i** PIEZĪME

Šī funkcija izmanto automašīnas kameras un radara blokus, kuriem ir noteikti vispārīgi ierobežojumi.

### Saistītā informācija

- Ceļazīmju informācija\* (320 lpp.)
- Kameras un radara bloka ierobežojumi (427 lpp.)

<sup>31</sup> Road Sign Information

<sup>32</sup> Road Sign Information

<sup>33</sup> Automašīnas, kas aprīkotas ar Sensus Navigation\*.

<sup>34</sup> Kartes dati ar ātruma informāciju nav pieejami par visiem reģioniem.

## Ātruma ierobežotājs

Ātruma ierobežotāju (SL<sup>35</sup>) var salīdzināt ar kruīza kontroli, kas darbojas pretēji — vadītājs regulē ātrumu ar gāzes pedāli, bet ātruma ierobežotājs neļauj viņam pārsniegt iepriekš izvēlētu/iestatītu maksimālo ātrumu.

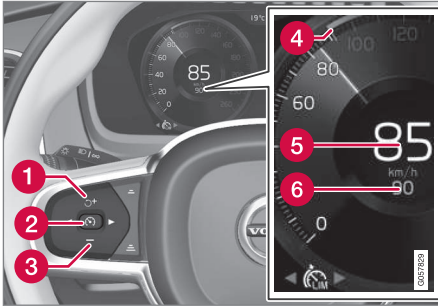

Funkcijas taustiņi un simboli

- 1 : gaidīšanas režīmā aktivizē ātruma ierobežotāju un atjauno saglabāto maksimālo ātrumu
- 1 : palielina saglabāto maksimālo ātrumu
- 2 : gaidīšanas režīmā — aktivizē ātruma ierobežotāju un saglabā pašreizējo ātrumu

- 2 : aktivajā režīmā — deaktivizē/pārslēdz ātruma ierobežotāju gaidīšanas režīmā
- 3 : samazina saglabāto maksimālo ātrumu
- 4 Saglabātā maksimālā ātruma marķieris
- 5 Pašreizējais braukšanas ātrums
- 6 Saglabātais maksimālais ātrums

## BRĪDINĀJUMS

- Šī funkcija ir vadītāja papildu atbalsta funkcija, kuras mērķis ir atvieglot braukšanu un uzlabot braukšanas drošību — tā nevar darboties visās situācijās un visos satiksmes, laika un ceļa apstākļos.
- Vadītājam ir ieteicams izlasīt visas tīpašnieka rokasgrāmatas sadaļas, kas ir saistītas ar šo funkciju, lai uzzinātu par tādiem faktoriem kā tās ierobežojumiem un to, kas vadītājam ir jāzina pirms sistēmas lietošanas.
- Vadītāja atbalsta funkcijas neaizstāj vadītāja uzmanību un lēmumus. Vadītājam vienmēr ir pienākums nodrošināt, lai automašīna tiktu vadīta drošā veidā ar piemērotu ātrumu, piemērotu intervālu un distanci līdz citiem transportlīdzekļiem un saskaņā ar spēkā esošajiem ceļu satiksmes noteikumiem.

## Saistītā informācija

- Vadītāja atbalsta sistēma (298 lpp.)
- Ātruma ierobežotāja ierobežojumi (330 lpp.)
- Ātruma ierobežotāja atlasīšana un aktivizēšana (328 lpp.)

- Ātruma ierobežotāja deaktivizēšana (329 lpp.)
- Ātruma ierobežotāja pagaidu deaktivizēšana (329 lpp.)
- Vadītāja atbalsta saglabātā ātruma iestatīšana (362 lpp.)
- Automātiskais ātruma ierobežotājs (330 lpp.)

### Ātruma ierobežotāja atlasīšana un aktivizēšana

Lai varētu regulēt ātrumu, vispirms jāatlasa un jāaktivizē ātruma ierobežotāja funkcija (SL<sup>36</sup>).

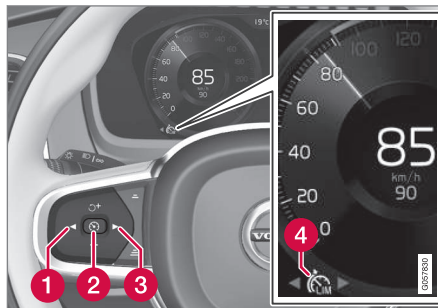

Ātruma ierobežotāju nevar aktivizēt, kamēr nav iedarbināts dzinējs. Viszemākais maksimālais ātrums, ko var saglabāt, ir 30 km/h (20 mph).

1. Nospiediet ◀ (1) vai ▶ (3), lai ritinātu līdz

ātruma ierobežotāja simbolam  (4).

> Simbols ir pelēkā krāsā — ātruma ierobežotājs ir gaidīšanas režīmā.

2. Kad ir atlasīts ātruma ierobežotājs — nospiediet pogu uz stūres  (2), lai aktivizētu.

> Simbols ir baltā krāsā — tiek iedarbināts ātruma ierobežotājs, un pašreizējais ātrums tiek saglabāts kā maksimālais ātrums.

### Saistītā informācija

- Ātruma ierobežotājs (327 lpp.)
- Ātruma ierobežotāja deaktivizēšana (329 lpp.)
- Ātruma ierobežotāja pagaidu deaktivizēšana (329 lpp.)

<sup>36</sup> Speed Limiter

## Ātruma ierobežotāja deaktivizēšana

Ātruma ierobežotāju (SL<sup>37</sup>) var deaktivizēt un izslēgt.

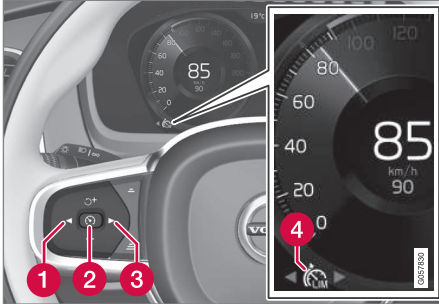

1. Nospiediet stūres vadības taustiņu  (2).
  - > Simbols un indikatori kļūst pelēki — ātruma ierobežotājs tiek iestatīts gaidīšanas režīmā, un vadītājs var pārsniegt iestatīto ātruma ierobežojumu.
2. Nospiediet vadības taustiņu uz stūres ◀ (1) vai ▶ (3), lai ieslēgtu citu funkciju.
  - > Vadītāja displeja simbols nodziest un tiek izslēgts ātruma ierobežotāja (4) indikators, tādējādi izdzēšot saglabāto maksimālo ātrumu.

## Saistītā informācija

- Ātruma ierobežotājs (327 lpp.)
- Ātruma ierobežotāja atlasīšana un aktivizēšana (328 lpp.)
- Ātruma ierobežotāja pagaidu deaktivizēšana (329 lpp.)

## Ātruma ierobežotāja pagaidu deaktivizēšana

Ātruma ierobežotāju (SL<sup>38</sup>) var īslaicīgi deaktivizēt un iestatīt gaidīšanas režīmā.

Ātruma ierobežotāju arī var īslaicīgi deaktivizēt un ignorēt, nospiežot gāzes pedāli, lai ātruma ierobežotājs nebūtu vispirms jāpārslēdz gaidīšanas režīmā, piemēram, lai varētu strauji palielināt ātrumu, kad tas ir nepieciešams.

Tādā gadījumā rīkojieties šādi:

1. Līdz galam nospiediet gāzes pedāli un atļaidiet, lai pārtrauktu ātruma palielināšanu, kad ir sasniegts vajadzīgais ātrums.
  - > Šajā režīmā ātruma ierobežotājs joprojām darbojas, tādēļ vadītāja displejā redzamais simbols ir BALTĀ krāsā.
2. Kad ir pabeigta īslaicīgā ātruma palielināšana, pilnībā atļaidiet gāzes pedāli.
  - > Automašīnas ātrums tiek ar dzinēju samazināts zem pēdējā saglabātā maksimālā ātruma.

## Saistītā informācija

- Ātruma ierobežotājs (327 lpp.)
- Ātruma ierobežotāja atlasīšana un aktivizēšana (328 lpp.)
- Ātruma ierobežotāja deaktivizēšana (329 lpp.)

<sup>37</sup> Speed Limiter

<sup>38</sup> Speed Limiter

## Ātruma ierobežotāja ierobežojumi

Ātruma ierobežotājam (SL<sup>39</sup>) ir noteikti vispārīgi ierobežojumi.

Braucot no kalna stāvā slīpumā, ātruma ierobežotāja bremzēšanas ietekme var būt nepietiekama, tāpēc var tikt pārsniegts saglabātais maksimālais ātrums. Tādā gadījumā vadītājs tiek brīdināts, vadītāja displejā attēlojot paziņojumu **Pārsniegts ātruma ierobežoj.**

### PIEZĪME

Ja maksimālais ātrums tiek pārsniegts vismaz par 3 km/h (aptuveni 2 mph), tiek aktivizēts paziņojums par maksimālā ātruma pārsniegšanu.

## Saistītā informācija

- Ātruma ierobežotājs (327 lpp.)

## Automātiskais ātruma ierobežotājs

Automātiskā ātruma ierobežotāja (ASL<sup>40</sup>) funkcija palīdz vadītājam pielāgot automašīnas maksimālo ātrumu ceļazīmēs norādītajam ātrumam.

Ātruma ierobežotāja funkciju (SL<sup>41</sup>) var pārslēgt uz automātiskā ātruma ierobežotāja funkciju (ASL).

Automātiskais ātruma ierobežotājs izmanto informāciju no ceļazīmju informācijas\* (RSI<sup>42</sup>) funkcijas, lai automātiski pielāgotu automašīnas maksimālo ātrumu.

### BRĪDINĀJUMS

Pat ja vadītājs skaidri redz ātruma ierobežojuma ceļazīmi, informācija par ātrumu, ko ceļazīmju informācijas\* (RSI) funkcija sniedz ASL, var būt nepareiza — šādos gadījumos vadītājam pašam/pašai ir ātrums jāsamazina/jāpalielina līdz piemērotam ātrumam.

### BRĪDINĀJUMS

- Šī funkcija ir vadītāja papildu atbalsta funkcija, kuras mērķis ir atvieglot braukšanu un uzlabot braukšanas drošību — tā nevar darboties visās situācijās un visos satiksmes, laika un ceļa apstākļos.
- Vadītājam ir ieteicams izlasīt visas īpašnieka rokasgrāmatas sadaļas, kas ir saistītas ar šo funkciju, lai uzzinātu par tādiem faktoriem kā tās ierobežojumiem un to, kas vadītājam ir jāzina pirms sistēmas lietošanas.
- Vadītāja atbalsta funkcijas neaizstāj vadītāja uzmanību un lēmumus. Vadītājam vienmēr ir pienākums nodrošināt, lai automašīna tiktu vadīta drošā veidā ar piemērotu ātrumu, piemērotu intervālu un distanci līdz citiem transportlīdzekļiem un saskaņā ar spēkā esošajiem ceļu satiksmes noteikumiem.

<sup>39</sup> Speed Limiter

<sup>40</sup> Automatic Speed Limiter

<sup>41</sup> Speed Limiter

<sup>42</sup> Road Sign Information



### Automātiskā ātruma ierobežotāja simbols



**48**  
**70** 

Zīmes simbolu (redzams blakus saglabātajam ātrumam "70" spidometra centrā) var attēlot trīs krāsās. Katrai no tām ir sava nozīme:

Zīmes simbola krāsa	Nozīme
Zaļgani dzeltena	Automātiskais ātruma ierobežotājs ir aktīvs
Pelēka	Automātiskais ātruma ierobežotājs ir iestatīts gaidīšanas režīmā
Oranža	Automātiskais ātruma ierobežotājs ir pagaidu gaidīšanas režīmā — piemēram, jo no nav nolasīta ceļazīme.

### Aktīvās ātruma ierobežotāja funkcijas simbols

Simbola attēlojums vadītāja displejā mainās atkarībā no tā, vai ir aktīva krūza kontrole vai automātiskā krūza kontrole.

Simbols	SL	ASL
 BALTS simbols: Funkcija aktīva, PELĒKS simbols: Gaidīšanas režīms.	✓	✓
<b>48</b> <b>70</b> 		✓

Zīmes simbols pēc "70" — automātiskais ātruma ierobežotājs ir aktivizēts.

### Saistītā informācija

- Vadītāja atbalsta sistēma (298 lpp.)
- Automātiskā ātruma ierobežotāja aktivizēšana vai deaktivizēšana (331 lpp.)
- Automātiskā ātruma ierobežotāja pielaides maiņa (332 lpp.)
- Automātiskā ātruma ierobežotāja ierobežojumi (333 lpp.)
- Ātruma ierobežotājs (327 lpp.)
- Ceļazīmju informācija\* (320 lpp.)

### Automātiskā ātruma ierobežotāja aktivizēšana vai deaktivizēšana

Automātiskā ātruma ierobežotāja funkciju (ASL<sup>43</sup>) var aktivizēt/deaktivizēt kā ātruma ierobežotāja (SL<sup>44</sup>) palīgfunkciju.



Aktivizējiet vai deaktivizējiet funkciju, izmantojot šo pogu centrālā displeja funkciju skatā.

- ZAĻŠ taustiņa rādījums — funkcija ir aktivizēta. Lai ieslēgtu automātisko ātruma ierobežotāju ar pašreizējo ātrumu, nospiežiet stūres pogu .
- PELĒKS taustiņa rādījums — funkcija ir deaktivizēta. Tās vietā tiek aktivizēts parastais ātruma ierobežotājs.

<sup>43</sup> Automatic Speed Limiter

<sup>44</sup> Speed Limiter



## **i** PIEZĪME

- Ja ir aktivizēta automātiskā ātruma ierobežotāja funkcija, ceļazīmju informācija (RSI<sup>45</sup>) vadītāja displejā tiek rādīta pat tad, ja ceļazīmju informācijas funkcija nav aktivizēta.
- Lai noņemtu ceļazīmju informāciju no vadītāja displeja, ir jādeaktivizē **gan** automātiskais ātruma ierobežotājs, gan ceļazīmju informācijas funkcija.
- Kad automātiskā ātruma ierobežotāja funkcija ir aktivizēta, bet ceļazīmju informācijas funkcija ir deaktivizēta, ceļazīmju informācijas brīdinājumi netiek rādīti. Lai saņemtu brīdinājumus, ir jāaktivizē arī ceļazīmju informācijas funkcija.

## Automātiskā ātruma ierobežotāja deaktivizēšana

Lai deaktivizētu automātisko ātruma ierobežotāju:

- Funkciju skatā pieskarieties taustiņam.  
> PELĒKS poga rādījums — ASL tiek izslēgta, un tās vietā tiek aktivizēta SL.

## **!** BRĪDINĀJUMS

Pēc pārslēgšanas no ASL uz SL automašīna vairs neievēro ceļazīmēs norādīto ātruma ierobežojumu, bet ievēro maksimālo saglabāto ātrumu.

## Saistītā informācija

- Ātruma ierobežotājs (327 lpp.)
- Automātiskais ātruma ierobežotājs (330 lpp.)
- Automātiskā ātruma ierobežotāja ierobežojumi (333 lpp.)
- Ceļazīmju informācija\* (320 lpp.)

## Automātiskā ātruma ierobežotāja pielaišanas maiņa

Ātruma ierobežotāja funkcijai (ASL<sup>46</sup>) var iestatīt dažādus pielaišanas līmeņus. Pielaišanu regulē tāpat, kā maina ātruma ierobežotāja ātruma iestatījumu.

Piemēram, ja automašīna ievēro zīmē norādītu ātruma ierobežojumu 70 km/h (43 mph), vadītājs var izvēlēties atļaut automašīnai uzturēt ātrumu 75 km/h (47 mph).

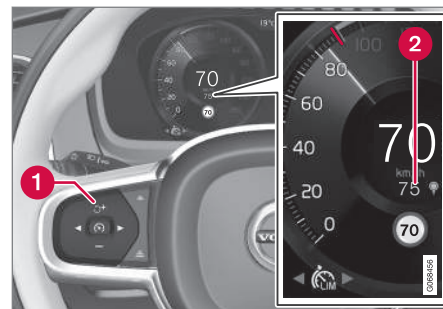

Funkcijas taustiņi un simboli

<sup>45</sup> Road Sign Information

<sup>46</sup> Automatic Speed Limiter

- Nospiediet stūres taustiņu **+** (1), līdz spidometra centrā (2) ātrums 70 km/h (43 mph) mainās uz 75 km/h (47 mph).
  - > Pēc tam automašīna izmanto atlasīto pielaidi 5 km/h (4 mph), kamēr vien ceļazīmēs, kurām automašīna brauc garām, ir norādīts ātrums 70 km/h (43 mph).

Pielaide tiek ievērota tik ilgi, līdz automašīna pabrauc garām ceļazīmei ar zemāku vai augstāku ātruma ierobežojumu — pēc tam automašīna ievēro jauno ceļazīmē norādīto ātruma ierobežojumu un pielaide tiek izdzēsta no atmiņas.

### **i** PIEZĪME

Maksimālā atlasāmā pielaide ir +/- 10 km/h (5 mph).

### Saistītā informācija

- Automātiskais ātruma ierobežotājs (330 lpp.)
- Automātiskā ātruma ierobežotāja ierobežojumi (333 lpp.)
- Ceļazīmju informācija\* (320 lpp.)

## Automātiskā ātruma ierobežotāja ierobežojumi

Automātiska ātruma ierobežošana (ASL<sup>47</sup>) notiek, izmantojot ātruma informāciju no ceļazīmju informācijas funkcijas\* (RSI<sup>48</sup>) — nevis no ātruma ierobežojuma ceļazīmēs, kurām automašīna pabrauc garām.

Ja ceļa zīmju informācijas sistēma nevar interpretēt un nodrošināt ātruma informāciju vadītāja atbalsta sistēmām, automātiskais ātruma ierobežotājs tiek iestatīts gaidīšanas režīmā un pārslēgts uz parasto ātruma ierobežotāju. Tādos gadījumos vadītājam jāiejaucas un jābremzē, līdz ir sasniegts atļautais ātrums.

Automātiskais ātruma ierobežotājs atkal tiks aktivizēts, kad ceļazīmju informācijas sistēma atkal varēs interpretēt un nodrošināt ātruma informāciju.

### Saistītā informācija

- Ātruma ierobežotājs (327 lpp.)
- Automātiskais ātruma ierobežotājs (330 lpp.)
- Ceļazīmju informācija\* (320 lpp.)

## Kruīzkontrolle

Kruīza kontrole (CC<sup>49</sup>) palīdz vadītājam uzturēt nemainīgu ātrumu, ļaujot relaksēti veikt garus braucienus pa ātrgaitas ceļiem un taisniem galvenajiem ceļiem ar vienmērīgu satiksmes plūsmu.

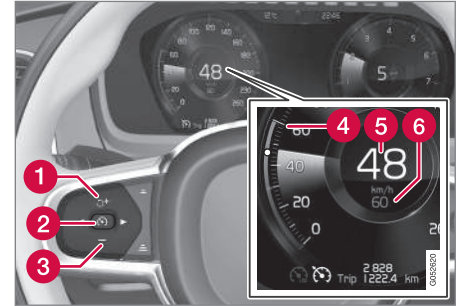

Funkcijas taustiņi un simboli

- 1** : gaidīšanas režīmā aktivizē kruīza kontroli un atjauno saglabāto ātrumu
- 1** **+** : palielina saglabāto ātrumu
- 2** : **gaidīšanas režīmā** — aktivizē kruīza kontroli un saglabā pašreizējo ātrumu
- 2** : **aktīvajā režīmā** — deaktivizē/ pārslēdz kruīza kontroli gaidīšanas režīmā

<sup>47</sup> Automatic Speed Limiter

<sup>48</sup> Road Sign Information – RSI

<sup>49</sup> Cruise Control

- ◀ 3 — : samazina saglabāto ātrumu
- 4 Saglabātā ātruma marķieris
- 5 Pašreizējais braukšanas ātrums
- 6 Saglabātais ātrums

### **i** PIEZĪME

Automašīnās, kas aprīkotas ar adaptīvo kruīza kontroli\* (ACC<sup>50</sup>), kruīza kontroli un adaptīvo kruīza kontroli var pārslēgt.

### **!** BRĪDINĀJUMS

- Šī funkcija ir vadītāja papildu atbalsta funkcija, kuras mērķis ir atvieglot braukšanu un uzlabot braukšanas drošību — tā nevar darboties visās situācijās un visos satiksmes, laika un ceļa apstākļos.
- Vadītājam ir ieteicams izlasīt visas ģiapašnieka rokasgrāmatas sadaļas, kas ir saistītas ar šo funkciju, lai uzzinātu par tādiem faktoriem kā tās ierobežojumiem un to, kas vadītājam ir jāzina pirms sistēmas lietošanas.
- Vadītāja atbalsta funkcijas neaizstāj vadītāja uzmanību un lēmumus. Vadītājam vienmēr ir pienākums nodrošināt, lai automašīna tiktu vadīta drošā veidā ar piemērotu ātrumu, piemērotu intervālu un distanci līdz citiem transportlīdzekļiem un saskaņā ar spēkā esošajiem ceļu satiksmes noteikumiem.

### **Dzinēja bremsēšanas izmantošana kājas bremzes vietā**

Ja ir ieslēgta kruīza kontrole, ātrums tiek regulēts, retāk izmantojot kājas bremzi. Kalna kritumā reizēm var būt vēlams paātrināt kustību un ierobežot ātruma palielināšanos, bremsējot

ar dzinēju. Tādā gadījumā vadītājs var īslaicīgi neļaut kruīza kontrolei izmantot kājas bremzi.

Lai to darītu, rīkojieties šādi:

- Nospiediet gāzes pedāli apmēram līdz pusei un atlaidiet.
  - > Kruīza kontrole pārtrauc automātisko kājas bremzes izmantošanu un pēc tam bremzē tikai ar dzinēju.

### **Saistītā informācija**

- Vadītāja atbalsta sistēma (298 lpp.)
- Kruīza kontroles atlasīšana un aktivizēšana (335 lpp.)
- Kruīza kontroles deaktivizēšana (335 lpp.)
- Kruīza kontroles gaidīšanas režīms (336 lpp.)
- Vadītāja atbalsta saglabātā ātruma iestatīšana (362 lpp.)
- Pārslēgšanās starp kruīza kontroli un adaptīvo kruīza kontroli\* centrālajā displejā (344 lpp.)

<sup>50</sup> Adaptive Cruise Control

## Kruīza kontroles atlasīšana un aktivizēšana

Lai varētu regulēt ātrumu, vispirms jāatlasa un jāaktivizē kruīza kontroles funkcija (CC<sup>51</sup>).

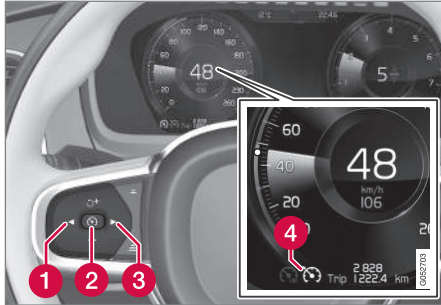

Lai ieslēgtu kruīza kontroli gaidīšanas režīmā, automašīnas ātrumam jābūt 30 km/h (20 mph) vai lielākam.

1. Nospiediet ◀ (1) vai ▶ (3), lai ritinātu līdz kruīza kontrolei  (4).
  - > Simbols ir pelēkā krāsā — kruīza kontrole ir gaidīšanas režīmā.

2. Kad ir atlasīta kruīza kontrole — nospiediet pogu uz stūres  (2), lai aktivizētu.
  - > Simbols ir baltā krāsā — tiek iedarbināta kruīza kontrole, un pašreizējais ātrums tiek saglabāts kā maksimālais ātrums. Viszemākais ātrums, ko var saglabāt, ir 30 km/h (20 mph).

## Kruīza kontroles atkārtota aktivizācija ar pēdējo saglabāto ātrumu

- Kad ir atlasīta kruīza kontrole — nospiediet pogu uz stūres , lai aktivizētu.
  - > Vadītāja displejā esošie kruīza kontroles apzīmējumi un simboli maina krāsu no PELĒKAS uz BALTU – automašīna atkal brauc ar pēdējo saglabāto ātrumu.

## BRĪDINĀJUMS

Kad ātrums tiek atjaunots ar stūres taustiņu , ir iespējams būtisks ātruma palielinājums.

## Saistītā informācija

- Kruīzkontrole (333 lpp.)
- Kruīza kontroles deaktivizēšana (335 lpp.)
- Kruīza kontroles gaidīšanas režīms (336 lpp.)

## Kruīza kontroles deaktivizēšana

Kruīza kontroli (CC<sup>52</sup>) var deaktivizēt un izslēgt.

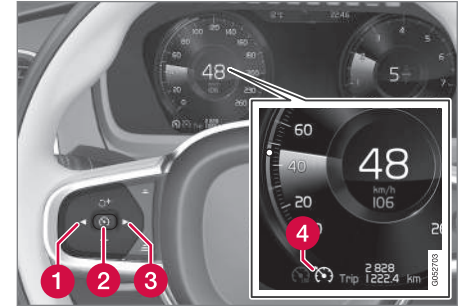

1. Nospiediet stūres vadības taustiņu  (2).
  - > Simbols un indikatori kļūst pelēki — kruīza kontrole tiek iestatīta gaidīšanas režīmā.
2. Nospiediet vadības taustiņu uz stūres ◀ (1) vai ▶ (3), lai ieslēgtu citu funkciju.
  - > Vadītāja displeja simbols nodzīst un tiek izslēgts kruīza kontroles (4) indikators, tādējādi izdzēšot saglabāto maksimālo ātrumu.

51 Cruise Control

52 Cruise Control

### ◀ Saistītā informācija

- Kruīzkontrolle (333 lpp.)
- Pārslēgšanās starp kruīza kontroli un adaptīvo kruīza kontroli\* centrālajā displejā (344 lpp.)
- Kruīza kontroles atlasīšana un aktivizēšana (335 lpp.)
- Kruīza kontroles gaidīšanas režīms (336 lpp.)

### Kruīza kontroles gaidīšanas režīms

Kruīza kontroli (CC<sup>53</sup>) var īslaicīgi deaktivizēt un iestatīt gaidīšanas režīmā. Tas var notikt, vadītājam iejaucoties, vai automātiski. Gaidīšanas režīms nozīmē, ka funkcija ir atlasīta vadītāja displejā, bet nav aktivizēta. Šajā gadījumā kruīza kontrole neregulē ātrumu.

### Vadītāja iejaukšanās gaidīšanas režīms

Kruīza kontrole tiek deaktivizēta un iestatīta gaidīšanas režīmā, ja tiek veikta kāda no tālāk aprakstītajām darbībām:

- Tiek nospiests bremžu pedālis.
- Pārnesumu pārslēgs tiek pārvietots pozīcijā **N**.
- Sajūga pedālis tiek nospiests un turēts ilgāk par 1 minūti.
- Vadītājs saglabā ātrumu, kas ir lielāks par saglabāto ātrumu ilgāk par 1 minūti.

Tādā gadījumā vadītājam pašam jāregulē automobiļa ātrums.

Īslaicīgs ātruma palielinājums ar gāzes pedāli, piem., apdzīšanas laikā, neietekmē iestatījumu – atlaižot gāzes pedāli, automašīna atjauno pēdējo atmiņā saglabāto ātrumu.

### Automātisks gaidīšanas režīms

Automātiskais gaidīšanas režīms var tikt aktivizēts tālāk norādītajās situācijās:

- Riteņi zaudē saķeri.
- Dzinēja apgriezieni ir pārāk lieli/mazi.
- Bremžu temperatūra ir pārāk augsta.
- Ātrums samazinās zem 30 km/h (20 mph).

Tādā gadījumā vadītājam pašam jāregulē automobiļa ātrums.

### Saistītā informācija

- Kruīzkontrolle (333 lpp.)
- Kruīza kontroles atlasīšana un aktivizēšana (335 lpp.)
- Kruīza kontroles deaktivizēšana (335 lpp.)

---

<sup>53</sup> Cruise Control

## Adaptīvā kruīza kontrole\*<sup>54</sup>

Adaptīvā kruīza kontrole (ACC<sup>55</sup>) var palīdzēt vadītājam uzturēt nemainīgu ātrumu, kā arī iepriekš iestatītu laika intervālu līdz priekšā braucošajam transportlīdzeklim.

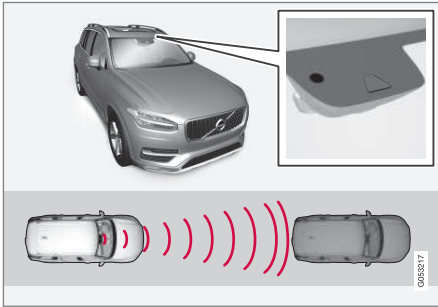

Kamera un radiolokācijas bloks mēra attālumu līdz priekšā braucošajam transportlīdzeklim.

Adaptīvā kruīza kontrole ļauj relaksēti veikt garus braucienus pa ātrgaitas ceļiem un taisniem galvenajiem ceļiem ar vienmērīgu satiksmes plūsmu.

Vadītājs atlasa vajadzīgo ātrumu un laika intervālu līdz priekšā braucošajam transportlīdzeklim. Ja kameras un radara iekārta automašīnas priekšā nosaka lēnāk braucošu transportlīdzekli, ātrums tiek automātiski pielāgots, izmantojot iepriekšnoteikto laika intervālu līdz

transportlīdzeklim. Kad ceļš atkal ir brīvs, automobilis atjauno izvēlēto ātrumu.

Ja ir aktivizēta pagriezienu atbalsta funkcija\*, tā var ietekmēt arī automašīnas ātrumu.

Adaptīvās kruīza kontroles mērķis ir:

- vienmērīgi regulēt ātrumu. Situācijās, kad nepieciešams strauji bremsēt, tas vadītājam jādara pašam. Tas jādara, ja ir liels ātruma atšķirības vai arī priekšējais transportlīdzeklis strauji bremsē. Radiolokācijas bloka darbības ierobežojumu dēļ bremsēšana var notikt negaidīti vai nenotikt nemaz.
- braukt aiz priekšā braucošā transportlīdzekļa pa to pašu joslū, ievērojot vadītāja iestatīto laika intervālu. Ja radiolokācijas bloks priekšā neuztver nevienu transportlīdzekli, automašīna uztur vadītāja iestatīto un saglabāto ātrumu. Tā notiek arī tad, ja priekšā braucošā transportlīdzekļa ātrums palielinās un pārsniedz saglabāto ātrumu.

## **BRĪDINĀJUMS**

- Šī funkcija ir vadītāja papildu atbalsta funkcija, kuras mērķis ir atvieglot braukšanu un uzlabot braukšanas drošību — tā nevar darboties visās situācijās un visos satiksmes, laika un ceļa apstākļos.
- Vadītājam ir ieteicams izlasīt visas īpašnieka rokasgrāmatas sadaļas, kas ir saistītas ar šo funkciju, lai uzzinātu par tādiem faktoriem kā tās ierobežojumiem un to, kas vadītājam ir jāzina pirms sistēmas lietošanas.
- Vadītāja atbalsta funkcijas neaizstāj vadītāja uzmanību un lēmumus. Vadītājam vienmēr ir pienākums nodrošināt, lai automašīna tiktu vadīta drošā veidā ar piemērotu ātrumu, piemērotu intervālu un distanci līdz citiem transportlīdzekļiem un saskaņā ar spēkā esošajiem ceļu satiksmes noteikumiem.

## **SVARĪGI**

Vadītāja atbalsta komponentu apkopi drīkst veikt tikai servisā — ieteicams autorizētā Volvo servisā.

<sup>54</sup> Atkarībā no tirgus šī funkcija var būt pieejama vai nu standarta aprīkojumā, vai arī kā papildaprīkojums.

<sup>55</sup> Adaptive Cruise Control

#### « Saistītā informācija

- Vadītāja atbalsta sistēma (298 lpp.)
- Adaptīvās krūiza kontroles vadības elementi\* (338 lpp.)
- Adaptīvās krūiza kontroles attēlojuma režīms\* (339 lpp.)
- Adaptīvās krūiza kontroles atlasīšana un aktivizēšana\* (340 lpp.)
- Adaptīvās krūiza kontroles ierobežojumi\* (343 lpp.)
- Adaptīvās krūiza kontroles simboli un ziņojumi\* (345 lpp.)
- Vadītāja atbalsta funkcijas brīdinājums sadursmes riska gadījumā (360 lpp.)
- Laika intervāla iestatīšana līdz priekšā braucošajam transportlīdzeklim (363 lpp.)
- Vadītāja atbalsta saglabātā ātruma iestatīšana (362 lpp.)
- Automātiska bremzēšana ar vadītāja atbalsta funkciju (365 lpp.)
- Mērķa maiņa ar vadītāja atbalsta funkciju (361 lpp.)
- Apdzīšanas palīdzība\* (359 lpp.)

### Adaptīvās krūiza kontroles vadības elementi\*<sup>56</sup>

Kopsavilkums par to, kā adaptīvo krūiza kontroli (ACC<sup>57</sup>) vada, izmantojot kreiso tastatūru un stūres, un kā funkcija tiek attēlota displejā.

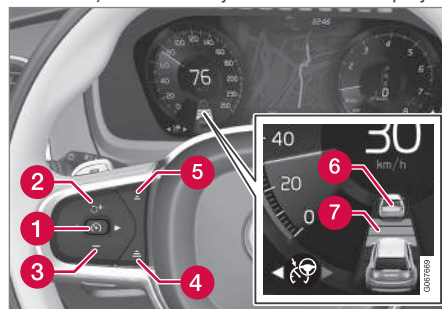

- 1 : gaidīšanas režīmā — aktivizē un saglabā pašreizējo ātrumu
- 1 : aktīvajā režīmā — deaktivizē/ pārslēdz gaidīšanas režīmā
- 2 : gaidīšanas režīmā aktivizē funkciju un atjauno saglabāto ātrumu
- 2 : palielina saglabāto ātrumu
- 3 : samazina saglabāto ātrumu

- 4 Palielina laika intervālu līdz priekšā braucošajiem transportlīdzekļiem
- 5 Samazina laika intervālu līdz priekšā braucošajiem transportlīdzekļiem
- 6 Mērķa transportlīdzekļa indikators: funkcija ir noteikusi mērķa transportlīdzekli un seko tam, ievērojot iepriekš iestatītu laika intervālu.
- 7 Laika intervāla un priekšā braucošo transportlīdzekļu simbols

#### Saistītā informācija

- Adaptīvā krūiza kontrole\* (337 lpp.)
- Adaptīvās krūiza kontroles ierobežojumi\* (343 lpp.)

<sup>56</sup> Atkarībā no tirgus šī funkcija var būt pieejama vai nu standarta aprīkojumā, vai arī kā papildaprīkojums.

<sup>57</sup> Adaptive Cruise Control



## Adaptīvās kruīza kontroles attēlojuma režīms<sup>58</sup>

Turpmāk attēlā ir redzams, kā adaptīvā kruīza kontrole (ACC<sup>59</sup>) var tikt attēlota displejā dažādos kontekstos.

### Ātrums

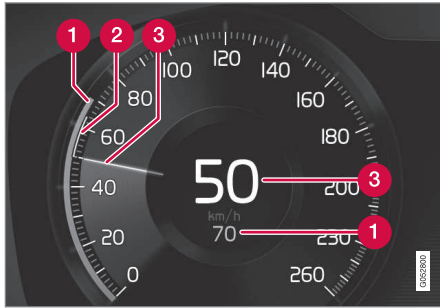

Ātruma rādījums

- 1 Saglabātais ātrums
- 2 Priekšā esošā transportlīdzekļa ātrums
- 3 Jūsu automašīnas pašreizējais ātrums

### Laika intervāls

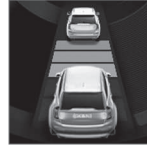

Kad distances simbols rāda divus transportlīdzekļus, adaptīvā kruīza kontrole regulē laika intervālu tikai līdz priekšā braucošajam transportlīdzeklim. Vienlaikus tiek norādīts ātruma diapazons.

### Braukšanas laikā

Tālāk sniegtajā ilustratīvajā piemērā ceļa zīmju informācijas funkcija\* (RSI<sup>60</sup>) informē vadītāju, ka maksimālais pieļaujamais ātrums ir 130 km/h (80 mph).

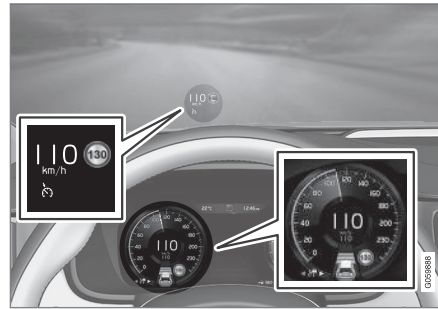

Iepriekšējā ilustrācijā ir attēlots, ka adaptīvā kruīza kontrole ir iestatīta uzturēt 110 km/h

(68 mph) ātrumu un ka priekšā nebrauc neviens transportlīdzeklis, kuram varētu sekot.

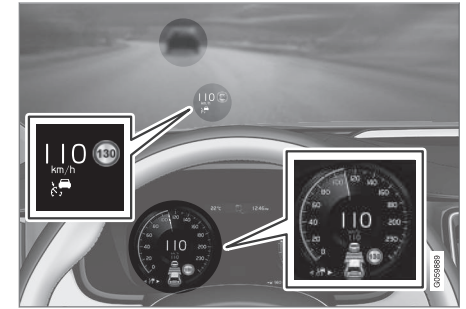

Iepriekšējā ilustrācijā ir attēlots, ka adaptīvā kruīza kontrole ir iestatīta uzturēt 110 km/h (68 mph) ātrumu un vienlaikus sekot priekšā braucošajam transportlīdzeklim, kas brauc ar tādu pašu ātrumu.

### Saistītā informācija

- Adaptīvā kruīza kontrole\* (337 lpp.)
- Adaptīvās kruīza kontroles ierobežojumi\* (343 lpp.)

<sup>58</sup> Atkarībā no tirgus šī funkcija var būt pieejama vai nu standarta aprīkojumā, vai arī kā papildaprīkojums.

<sup>59</sup> Adaptive Cruise Control

<sup>60</sup> Road Sign Information

## Adaptīvās kruīza kontroles atlasīšana un aktivizēšana\*61

Lai kontrolētu ātrumu un distanci, adaptīvā kruīza kontrole (ACC<sup>62</sup>) ir vispirms jāatlasa un pēc tam jāaktivizē.

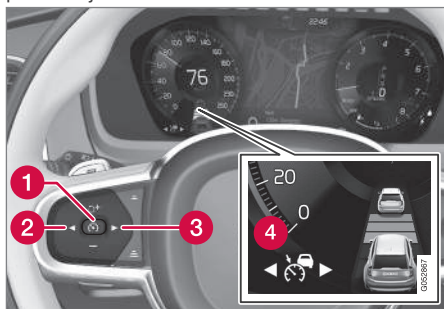

Lai varētu ieslēgt šo funkciju, jāievēro šādi priekšnoteikumi:

- Vadītāja drošības jostai jābūt piesprādzētai, un vadītāja durvīm — aizvērtām.
- Automašīnai priekšā piemērotā attālumā jāatrodas transportlīdzeklim ("mērķa transportlīdzeklim") vai pašreizējam ātrumam jābūt vismaz 15 km/h (9 mph).

- Automašīnām ar manuālo pārniesumkārbu. Braukšanas ātrumam jābūt vismaz 30 km/h (20 mph).
1. Nospiediet uz stūres pogu ◀ (2) vai ▶ (3), lai ritinātu līdz adaptīvās kruīza kontroles simbolam (4).
  - > Simbols ir pelēkā krāsā — adaptīvā kruīza kontrole ir gaidīšanas režīmā.
  2. Kad ir atlasīts ātruma ierobežotājs — nospiediet pogu uz stūres (1), lai aktivizētu.
  - > Simbols ir baltā krāsā — tiek iedarbināts ātruma ierobežotājs, un pašreizējais ātrums tiek saglabāts kā maksimālais ātrums.

## Adaptīvās kruīza kontroles atkārtota aktivizācija ar pēdējo saglabāto ātrumu

- Kad ir atlasīta adaptīvā kruīza kontrole — nospiediet pogu uz stūres (1), lai aktivizētu.
- > Vadītāja displejā esošie kruīza kontroles apzīmējumi un simboli maina krāsu no PELĒKAS uz BALTU – automašīna atkal brauc ar pēdējo saglabāto ātrumu.

## BRĪDINĀJUMS

Kad ātrums tiek atjaunots ar stūres taustiņu (1), ir iespējams būtisks ātruma palielinājums.

## Saistītā informācija

- Adaptīvā kruīza kontrole\* (337 lpp.)
- Adaptīvās kruīza kontroles deaktivizēšana\* (341 lpp.)
- Pārslēgšanās starp kruīza kontroli un adaptīvo kruīza kontroli\* centrālajā displejā (344 lpp.)
- Adaptīvās kruīza kontroles ierobežojumi\* (343 lpp.)

61 Atkarībā no tirgus šī funkcija var būt pieejama vai nu standarta aprīkojumā, vai arī kā papildaprīkojums.

62 Adaptive Cruise Control

## Adaptīvās kruīza kontroles deaktivizēšana\*<sup>63</sup>

Adaptīvo kruīza kontroli (ACC<sup>64</sup>) var deaktivizēt un izslēgt.

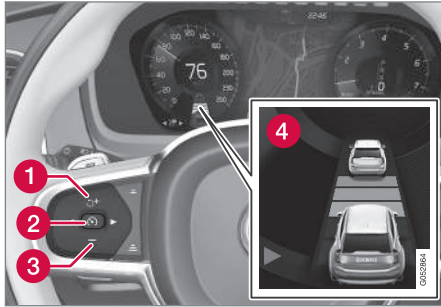

1. Nospiediet stūres vadības taustiņu (2).  
 > Simbols un indikatori kļūst pelēki — adaptīvā kruīza kontrole tiek iestatīta gaidīšanas režīmā. Laika intervāla indikators un mērķa transportlīdzekļa simbols, ja tas ir aktivizēts, arī tiek izslēgts.

2. Nospiediet vadības taustiņu uz stūres ◀ (1) vai ▶ (3), lai ieslēgtu citu funkciju.  
 > Vadītāja displeja simbols nodzies un tiek izslēgts adaptīvās kruīza kontroles (4) indikators, tādējādi izdzēšot saglabāto maksimālo ātrumu.

### ⚠ BRĪDINĀJUMS

- Kad adaptīvā kruīza kontrole atrodas gaidīšanas režīmā, vadītājam ir jāiejaucas un jāregulē ātrums un distance līdz priekšā braucošajam transportlīdzeklim.
- Kad adaptīvā kruīza kontrole atrodas gaidīšanas režīmā un automašīna pārāk pietuvojas priekšā braucošajam transportlīdzeklim, vadītāju par to var brīdināt distances brīdinājuma funkcija\*.

### Saistītā informācija

- Adaptīvā kruīza kontrole\* (337 lpp.)
- Adaptīvās kruīza kontroles atlasīšana un aktivizēšana\* (340 lpp.)
- Pārslēgšanās starp kruīza kontroli un adaptīvo kruīza kontroli\* centrālajā displejā (344 lpp.)
- Adaptīvās kruīza kontroles ierobežojumi\* (343 lpp.)

## Adaptīvās kruīza kontroles gaidīšanas režīms\*<sup>65</sup>

Adaptīvo kruīza kontroli (ACC<sup>66</sup>) var deaktivizēt un iestatīt gaidīšanas režīmā. Tas var notikt, vadītājam iejaucoties, vai automātiski. Gaidīšanas režīms nozīmē, ka funkcija ir atlasīta vadītāja displejā, bet nav aktivizēta. Tad adaptīvā kruīza kontrole neregulē ātrumu vai distanci līdz priekšā braucošajam transportlīdzeklim.

### Vadītāja iejaukšanās gaidīšanas režīms

Adaptīvā kruīza kontrole tiek deaktivizēta un iestatīta gaidīšanas režīmā, ja tiek veikta kāda no tālāk aprakstītajām darbībām:

- Tiek nospiesti bremžu pedālis.
- Pārnesumu pārslēgš tiek pārvietots pozīcijā **N**.
- Vadītājs saglabā ātrumu, kas ir lielāks par saglabāto ātrumu ilgāk par 1 minūti.
- Sajūga pedālis ir nospiests aptuveni 1 minūti — attiecas uz automašīnām ar manuālo pārnesumkārbu.

Īslaicīgs ātruma palielinājums ar gāzes pedāli, piem., apdzīšanas laikā, neietekmē iestatījumu – atlaižot gāzes pedāli, automašīna atjauno pēdējo atmiņā saglabāto ātrumu.

<sup>63</sup> Atkarībā no tirgus šī funkcija var būt pieejama vai nu standarta aprīkojumā, vai arī kā papildaprīkojums.

<sup>64</sup> Adaptive Cruise Control



### **BRĪDINĀJUMS**

- Kad adaptīvā krūiza kontrole atrodas gaidīšanas režīmā, vadītājam ir jāiejaucas un jāregulē ātrums un distance līdz priekšā braucošajam transportlīdzeklim.
- Kad adaptīvā krūiza kontrole atrodas gaidīšanas režīmā un automašīna pārāk pietuvojas priekšā braucošajam transportlīdzeklim, vadītāju par to var brīdināt distances brīdinājuma funkcija\*.

### Automātisks gaidīšanas režīms

### **BRĪDINĀJUMS**

Automātiskas gaidīšanas režīmā vadītājs tiek brīdināts ar skaņas signālu un ziņojumu vadītāja displejā.

- Tad vadītājam ir jāregulē automašīnas ātrums, pēc nepieciešamības jālieto bremzes un jāievēro droša distance un intervāls līdz citiem transportlīdzekļiem.

Automātiskais gaidīšanas režīms var tikt aktivizēts tālāk norādītajās situācijās:

- Pārstāj darboties kāda no sistēmām, no kurām ir atkarīga adaptīvā krūiza kontrole, piemēram, stabilitātes kontroles/slīdes novēršanas sistēma (ESC<sup>67</sup>).
- Vadītājs atver durvis.
- Vadītājs atsprādzē drošības jostu.
- Dzinēja apgriezieni ir pārāk mazi/lieli.
- Viens vai vairāki riteņi zaudē saķeri.
- Bremžu temperatūra ir pārāk augsta.
- Ir ieslēgta stāvbremze.
- Kameras un radara bloku klāj, piemēram, sniegs vai tā darbību traucē spēcīgs lietus (kameru objektīvs/radio viļņi ir bloķēti).
- ātrums ir mazāks par 5 km/h (3 mph) un ACC nevar noteikt, vai priekšā esošais transportlīdzeklis ir stāvošs transportlīdzeklis vai cits objekts, piemēram, ātrumvalnis;
- ātrums ir mazāks par 5 km/h (3 mph) un priekšā esošais transportlīdzeklis nogriežas, tādējādi sistēmai ACC vairs nav transportlīdzekļa, kuram sekot;

- ātrums tiek samazināts zem 30 km/h (20 mph) — attiecas tikai uz automašīnām ar manuālo pārnesumkārbu;

### Saistītā informācija

- Adaptīvā krūiza kontrole\* (337 lpp.)
- Adaptīvās krūiza kontroles atlasīšana un aktivizēšana\* (340 lpp.)
- Adaptīvās krūiza kontroles deaktivizēšana\* (341 lpp.)
- Adaptīvās krūiza kontroles ierobežojumi\* (343 lpp.)

<sup>65</sup> Atkarībā no tirgus šī funkcija var būt pieejama vai nu standarta aprīkojumā, vai arī kā papildaprīkojums.

<sup>66</sup> Adaptive Cruise Control

<sup>67</sup> Electronic Stability Control

## Adaptīvās kruīza kontroles ierobežojumi\*<sup>68</sup>

Noteiktās situācijās adaptīvā kruīza kontrole (ACC<sup>69</sup>) var būt ierobežota.

### Stāvi ceļi un / vai smaga bagāža

Paturiet prātā, ka adaptīvo kruīza kontroli galvenokārt ir paredzēts izmantot braukšanai pa līdzeniem ceļiem. Braucot lejup stāvā nogāzē, šai funkcijai var būt grūtības ievērot pareizu distanci līdz priekšā braucošajam transportlīdzeklim — tādā gadījumā brauciet īpaši piesardzīgi un esiet gatavs bremzēt.

Neizmantojiet adaptīvo kruīza kontroli, ja ar automašīnu vedat smagu kravu vai ja automašīnai ir pievienota piekabe.

### Piedziņas režīms nav pieejams

Piedziņas režīmu **Off Road** nevar atlasīt, ja ir aktivizēta adaptīvā kruīza kontrole.

## BRĪDINĀJUMS

- Tā nav sadursmes novēršanas sistēma. Vadītājs vienmēr ir atbildīgs, un viņam ir jāiejaucas, ja sistēma nenosaka priekšā braucošo transportlīdzekli.
- Funkcija nebremzē, ja priekšā ir cilvēki vai dzīvnieki, kā arī mazi transportlīdzekļi, piemēram, velosipēdi un motocikli. Tāpat tā nebremzē, ja tiek uztvertas zemas piekaves, pretī braucoši, lēni vai stāvoši transportlīdzekļi un objekti.
- Neizmantojiet funkciju prasīgās situācijās, piemēram, pilsētas satiksmē, krustojumos, uz slideniem vai applūdušiem ceļiem, šļūdonī, stiprā lietū/sniegā, sliktas redzamības apstākļos, uz līkumotiem ceļiem, paātrinājuma vai bremzēšanas joslām.

## PIEZĪME

Šī funkcija izmanto automašīnas kameras un radara blokus, kuriem ir noteikti vispārīgi ierobežojumi.

## Saistītā informācija

- Adaptīvā kruīza kontrole\* (337 lpp.)
- Kameras un radara bloka ierobežojumi (427 lpp.)

<sup>68</sup> Atkarībā no tirgus šī funkcija var būt pieejama vai nu standarta aprīkojumā, vai arī kā papildaprīkojums.

<sup>69</sup> Adaptive Cruise Control

## Pārslēgšanās starp kruīza kontroli un adaptīvo kruīza kontroli\*70 centrālajā displejā



Kad vadītāja displejā ir atlasīta parastā kruīza kontrole (CC<sup>71</sup>), to var pārslēgt uz adaptīvo kruīza kontroli (ACC<sup>72</sup>), izmantojot centrālā displeja funkciju skatu.



Aktivizējiet vai deaktivizējiet funkciju, izmantojot šo pogu centrālā displeja funkciju skatā.

- ZAĻŠ pogas rādījums — adaptīvā kruīza kontrole ir deaktivizēta, un parastā kruīza kontrole ir iestatīta gaidīšanas režīmā.
- PELĒKS pogas rādījums — parastā kruīza kontrole ir deaktivizēta, un adaptīvā kruīza kontrole ir iestatīta gaidīšanas režīmā.

Simbols vadītāja displejā norāda, ka ir aktīva kruīza kontrole:

Kruīza kontrole (CC)	Adaptīvā kruīza kontrole (ACC)
 A	 A

A BALTS simbols: Funkcija aktīva, PELĒKS simbols: Gaidīšanas režīms

## Saistītā informācija

- Adaptīvā kruīza kontrole\* (337 lpp.)
- Kruīzkontrole (333 lpp.)





<sup>70</sup> Atkarībā no tirgus šī funkcija var būt pieejama vai nu standarta aprīkojumā, vai arī kā papildaprīkojums.

<sup>71</sup> Cruise Control

<sup>72</sup> Adaptive Cruise Control

## Adaptīvās kruīza kontroles simboli un paziņojumi\*73

Vadītāja displejā un/vai vējstikla displejā\* var tikt rādīti vairāki simboli un paziņojumi par adaptīvo kruīza kontroli (ACC<sup>74</sup>).

Simbols	Paziņojums	Tehniskie parametri
	Simbols ir BALTĀ krāsā	Automašīna uztur atmiņā saglabāto ātrumu.
	<b>Adaptive Cruise Contr.</b> <b>Nav pieejams</b> Simbols ir PELĒKĀ krāsā	Adaptīvajai kruīza kontrolei ir iestatīts gaidīšanas režīms.
	<b>Adaptive Cruise Contr.</b> <b>Jāveic apkope</b> Simbols ir PELĒKĀ krāsā	Sistēma nedarbojas pareizi. Jāsazinās ar servisu — ieteicams sazināties ar autorizētu Volvo servisu.
	<b>Vējstikla sensors</b> <b>Sensors bloķēts, skatiet īpašnieka rokasgrāmatu</b>	Notīriet vējstiklu kameras un radiolokācijas bloka sensoru priekšā.

Teksta paziņojumu var notīrīt, īsi nospiežot stūres labās puses vadības tastatūras centrā esošo taustiņu .

Ja paziņojums nenodziest: sazinieties ar servisu — ieteicams sazināties ar autorizētu Volvo servisu.

### Saistītā informācija

- Adaptīvā kruīza kontrole\* (337 lpp.)

<sup>73</sup> Atkarībā no tirgus šī funkcija var būt pieejama vai nu standarta aprīkojumā, vai arī kā papildaprīkojums.

<sup>74</sup> Adaptive Cruise Control

## Pilot Assist<sup>75</sup>

Pilot Assist var palīdzēt vadītājam vadīt automašīnu starp joslas atdalošajām līnijām, kā arī uzturēt vienmērīgu ātrumu un iepriekš atlasītu laika intervālu līdz priekšā braucošajam transportlīdzeklim.

### Pilot Assist iepazīšana

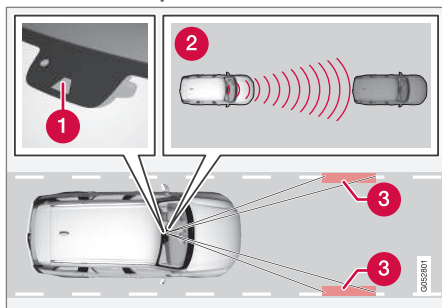

Kamera un radiolokācijas bloks mēra attālumu līdz priekšā braucošajam transportlīdzeklim un nosaka sānu marķējumus.

- 1 Kameras un radiolokācijas bloks
- 2 Attāluma nolasītāji
- 3 Lasītāji, sānu marķējumi

Pilot Assist palīdz vadīt automašīnu, un jums var būt jānobrauc daži kilometri ar Pilot Assist, pirms būsiet pie tās pilnīgi pieradis. Ir svarīgi

zināt par visiem funkcijas lietošanas veidiem un ierobežojumiem, lai varētu droši lietot visas tās priekšrocības.

Funkciju Pilot Assist galvenokārt paredzēts izmantot uz ātrgaitas šosejām un tamlīdzīgiem nozīmīgiem ceļiem, kur tā var nodrošināt komfortablāku braukšanu un relaksētāku autovadīšanas pieredzi.

Vadītājs atlasa vajadzīgo ātrumu un laika intervālu līdz priekšā braucošajam transportlīdzeklim. Pilot Assist skenē attālumu līdz priekšā braucošajam transportlīdzeklim un joslas atdalošajām līnijām uz ceļa virsmas, izmantojot kameras bloku. Iepriekš iestatītais laika intervāls tiek saglabāts, automātiski regulējot ātrumu, bet stūrēšanas palīgsistēma palīdz noturēt automašīnu savā joslā.

Ja ir aktivizēta pagriezienu atbalsta funkcija\*, tā var ietekmēt arī automašīnas ātrumu.

Pilot Assist regulē ātrumu, paātrinot automašīnas gaitu un bremzējot. Ir normāli, ja no bremzēm atskan zema skaņa, kad tās tiek izmantotas ātruma regulēšanai.

Pilot Assist cenšas:

- vienmērīgi regulēt ātrumu. Situācijās, kad nepieciešams strauji bremzēt, tas vadītājam jādara pašam. Tas jādara, ja ir lielas ātruma atšķirības vai arī priekšējā automašīna strauji bremzē. Kameras un radiolokā-

cijas bloka darbības ierobežojumu dēļ bremzēšana var notikt negaidīti vai nenotikt nemaz.

- braukt aiz priekšā braucošā transportlīdzekļa pa to pašu joslu, ievērojot vadītāja iestatīto laika intervālu. Ja radiolokācijas bloks priekšā neuztver nevienu transportlīdzekli, automašīna uztur vadītāja iestatīto un saglabāto ātrumu. Tā notiek arī tad, ja priekšā braucošā transportlīdzekļa ātrums palielinās un pārsniedz saglabāto ātrumu.

### Automašīnas pozīcija joslā

Kad funkcija Pilot Assist palīdz stūrēt, tā cenšas novietot automašīnu centrā starp redzamajiem ceļa apzīmējumiem. Lai braukšana būtu plūstošāka, ieteicams automašīnai ļaut atrast labu pozīciju. Vadītājs vienmēr var pielāgot pozīciju, vairāk stūrējot pats. Ir svarīgi, lai vadītājs pārbaudītu, vai automašīna joslā ir izvietota droši.

Ja Pilot Assist nenovieto automašīnu joslā piemērotā veidā, ieteicams Pilot Assist izslēgt vai pārslēgt uz adaptīvo kruīza kontroli\*.

<sup>75</sup> Atkarībā no tirgus šī funkcija var būt pieejama vai nu standarta aprīkojumā, vai arī kā papildaprīkojums.



## Stūrēšanas palīdzība

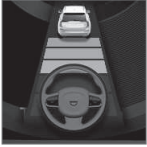

Stūrēšanas palīdzības pašreizējo statusu norāda stūres simbola krāsa:

- ZAĻA stūre norāda uz aktīvu stūrēšanas palīdzības funkciju

• PELĒKA stūre (kā ilustrācijā) norāda uz deaktivizētu stūrēšanas palīdzības funkciju.

Stūrēšanas palīgsistēma Pilot Assist ņem vērā priekšā braucošā transportlīdzekļa ātrumu un joslu marķējumus. Vadītājs var jebkurā laikā ignorēt Pilot Assist ieteikumus par stūrēšanu un stūrēt citā virzienā, piemēram, lai mainītu joslu vai apbrauktu uz ceļa esošu šķērslī.

Ja Pilot Assist nevar viennozīmīgi interpretēt joslu, piemēram, ja kameras un radiolokācijas bloks neredz joslas sānu apzīmējumus, Pilot Assist īslaicīgi deaktivizē stūrēšanas palīdzību, bet to atsāk, ja joslu atkal var interpretēt, — lai gan ātruma un distances kontroles funkcijas paliek aktīvas. Kad funkcija tiek īslaicīgi deaktivizēta, stūre viegli ievibrējas, lai paziņotu vadītājam par šīm izmaiņām.

## **BRĪDINĀJUMS**

Pilot Assist stūrēšanas palīdzība tiek automātiski deaktivizēta un atsākta bez iepriekšēja brīdinājuma.

## Apāji līkumi un ceļa sadalīšanās

Pilot Assist mijiedarbojas ar vadītāju, kuram nav jāgaida stūrēšanas palīdzība no Pilot Assist, bet gan vienmēr jābūt gatavam pašam stūrēt vairāk, it sevišķi līkumos.

Kad automašīna tuvojas izbrauktuvei vai josla sadalās, vadītājam ir jāstūrē uz vajadzīgo joslu, lai Pilot Assist varētu noteikt vajadzīgo virzienu.

## Rokas uz stūres

Lai Pilot Assist darbotos, vadītāja rokām jāatrodas uz stūres. Ir svarīgi, lai vadītājs braukšanas laikā vienmēr būtu aktīvs un uzmanīgs, jo funkcija Pilot Assist nevar nolasīt visas situācijas un var tikt izslēgta un ieslēgta bez iepriekšēja brīdinājuma.



Ja Pilot Assist nosaka, ka vadītājs netur rokas uz stūres, sistēma brīdina ar simbolu un teksta ziņojumu vadītāja displejā, lai aicinātu vadītāju aktīvi stūrēt automašīnu.

Ja pēc dažām sekundēm vadītāja rokas joprojām nav uz stūres, aicinājums aktīvi stūrēt automašīnu tiek atkārtots un atskan skaņas signāls.

Ja vēl pēc dažām sekundēm Pilot Assist nevar noteikt vadītāja rokas uz stūres, brīdinājuma signāls kļūst intensīvs un stūrēšanas funkcija

tiek deaktivizēta. Pēc tam Pilot Assist atkal ir jāieslēdz, izmantojot stūres taustiņu .

## **BRĪDINĀJUMS**

- Šī funkcija ir vadītāja papildu atbalsta funkcija, kuras mērķis ir atvieglot braukšanu un uzlabot braukšanas drošību — tā nevar darboties visās situācijās un visos satiksmes, laika un ceļa apstākļos.
- Vadītājam ir ieteicams izlasīt visas īpašnieka rokasgrāmatas sadaļas, kas ir saistītas ar šo funkciju, lai uzzinātu par tādiem faktoriem kā tās ierobežojumiem un to, kas vadītājam ir jāzina pirms sistēmas lietošanas.
- Vadītāja atbalsta funkcijas neaizstāj vadītāja uzmanību un lēmumus. Vadītājam vienmēr ir pienākums nodrošināt, lai automašīna tiktu vadīta drošā veidā ar piemērotu ātrumu, piemērotu intervālu un distanci līdz citiem transportlīdzekļiem un saskaņā ar spēkā esošajiem ceļu satiksmes noteikumiem.

## **SVARĪGI**

Vadītāja atbalsta komponentu apkopi drīkst veikt tikai servisā — ieteicams autorizētā Volvo servisā.

#### ◀ Saistītā informācija

- Vadītāja atbalsta sistēma (298 lpp.)
- Pilot Assist\* atlasīšana un aktivizēšana (350 lpp.)
- Pilot Assist\* attēlojuma režīms (349 lpp.)
- Pilot Assist\* ierobežojumi (353 lpp.)
- Pilot Assist\* simboli un ziņojumi (356 lpp.)
- Sistēmas Pilot Assist\* vadības elementi (348 lpp.)
- Vadītāja atbalsta funkcijas brīdinājums sadursmes riska gadījumā (360 lpp.)
- Mērķa maiņa ar vadītāja atbalsta funkciju (361 lpp.)
- Laika intervāla iestatīšana līdz priekšā braucošajam transportlīdzeklim (363 lpp.)
- Vadītāja atbalsta saglabātā ātruma iestatīšana (362 lpp.)
- Automātiska bremzēšana ar vadītāja atbalsta funkciju (365 lpp.)
- Apdzīšanas palīdzība\* (359 lpp.)

### Sistēmas Pilot Assist\*<sup>76</sup> vadības elementi

Kopsavilkums par to, kā funkciju Pilot Assist vada, izmantojot kreiso tastatūru uz stūres, un kā funkcija tiek attēlota displejā.

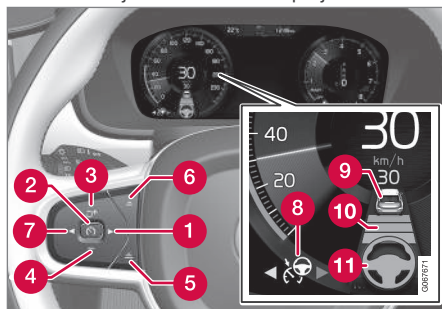

Funkcijas taustiņi un simboli

- 1 ▶ : pārslēdz no adaptīvās kruīza kontroles\* uz Pilot Assist
- 2 🚦 : **gaidīšanas režīmā** — aktivizē Pilot Assist un saglabā pašreizējo ātrumu
- 2 🚦 : **aktīvajā režīmā** — deaktivizē/ pārslēdz Pilot Assist gaidīšanas režīmā
- 3 🔄 : gaidīšanas režīmā aktivizē Pilot Assist un atjauno saglabāto ātrumu un laika intervālu
- 3 + : palielina saglabāto ātrumu

- 4 — : samazina saglabāto ātrumu
- 5 Palielina laika intervālu līdz priekšā braucošajiem transportlīdzekļiem
- 6 Samazina laika intervālu līdz priekšā braucošajiem transportlīdzekļiem
- 7 ◀ : pārslēdz no Pilot Assist uz adaptīvo kruīza kontroli
- 8 Funkcijas simbols
- 9 Mērķa automašīnas simboli
- 10 Laika intervāla un priekšā braucošo transportlīdzekļu simbols
- 11 Aktivizētas/deaktivizētas stūrēšanas palīdzības simbols

#### Saistītā informācija

- Pilot Assist\* (346 lpp.)

<sup>76</sup> Atkarībā no tirgus šī funkcija var būt pieejama vai nu standarta aprīkojumā, vai arī kā papildaprīkojums.

## Pilot Assist<sup>77</sup> attēlojuma režīms

Turpmāk attēlā ir redzams, kā Pilot Assist var tikt attēlots displejā dažādos kontekstos.

### Ātrums

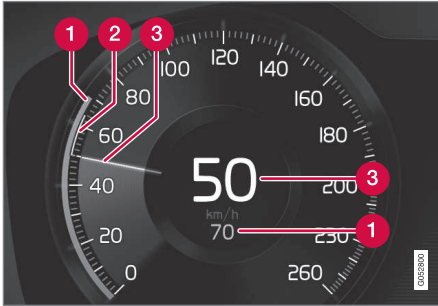

Ātruma rādījums.

- 1 Saglabātais ātrums
- 2 Priekšā esošā transportlīdzekļa ātrums
- 3 Jūsu automašīnas pašreizējais ātrums

### Laika intervāls

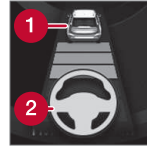

Sistēma Pilot Assist regulē laika intervālu līdz priekšā braucošajam transportlīdzeklim, tikai ja distances attēlā virs stūres simbola ir attēlots transportlīdzekļa (1) simbols.

Sistēmas Pilot Assist stūrēšanas palīdzības funkcija ir aktīva, tikai ja stūres simbola (2) krāsa ir mainījusies no PELĒKAS uz ZAĻU.

### Braukšanas laikā

Tālāk sniegtajā ilustratīvajā piemērā ceļazīmju informācijas funkcija (RSI<sup>78</sup>) informē vadītāju, ka maksimālais pieļaujamais ātrums ir 130 km/h (80 mph).

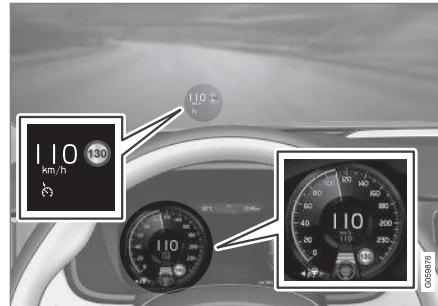

Iepriekšējā ilustrācijā ir attēlots, ka sistēma Pilot Assist ir iestatīta uzturēt 110 km/h (68 mph) ātrumu un ka priekšā nebrauc neviens transportlīdzeklis, kuram varētu sekot.

Pilot Assist nenodrošina stūrēšanas palīdzību, jo joslu atdalošās līnijas nevar noteikt.

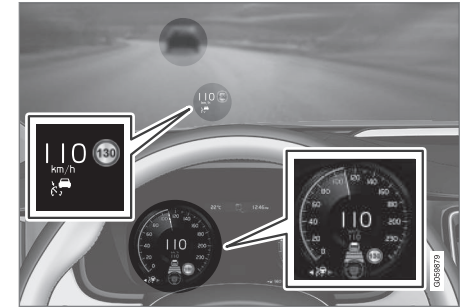

Iepriekšējā ilustrācijā ir attēlots, ka sistēma Pilot Assist ir iestatīta uzturēt 110 km/h (68 mph) ātrumu un vienlaikus sekot priekšā braucošajam transportlīdzeklim, kas brauc ar tādu pašu ātrumu.

Pilot Assist nenodrošina stūrēšanas palīdzību, jo joslu atdalošās līnijas nevar noteikt.

<sup>77</sup> Atkarībā no tirgus šī funkcija var būt pieejama vai nu standarta aprīkojumā, vai arī kā papildaprīkojums.

<sup>78</sup> Road Sign Information

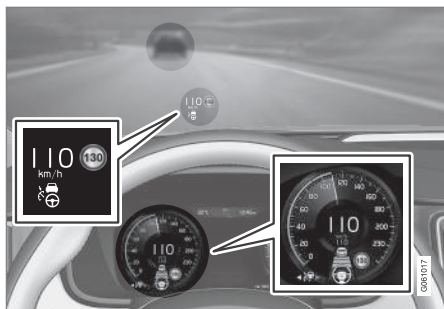

Iepriekšējā ilustrācijā ir attēlots, ka sistēma Pilot Assist ir iestatīta uzturēt 110 km/h (68 mph) ātrumu un vienlaikus sekot priekšā braucošajam transportlīdzeklim, kas brauc ar tādu pašu ātrumu.

Šeit Pilot Assist nodrošina arī stūrēšanas palīdzību, jo joslas atdalošās līnijas var noteikt.

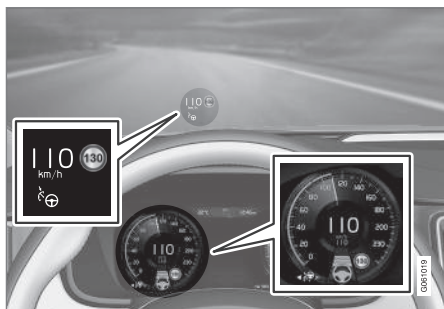

Iepriekšējā ilustrācijā ir attēlots, ka sistēma Pilot Assist ir iestatīta uzturēt 110 km/h (68 mph) ātrumu un ka priekšā nebrauc neviena transportlīdzeklis, kuram varētu sekot.

Pilot Assist nodrošina stūrēšanas palīdzību, jo joslu atdalošās līnijas var noteikt.

### Saistītā informācija

- Pilot Assist\* (346 lpp.)
- Pilot Assist\* ierobežojumi (353 lpp.)

## Pilot Assist\*<sup>79</sup> atlasīšana un aktivizēšana

Sistēma Pilot Assist ir vispirms jāatlasa un pēc tam jāaktivizē, lai tā varētu kontrolēt ātrumu un distanci un sniegt stūrēšanas palīdzību.

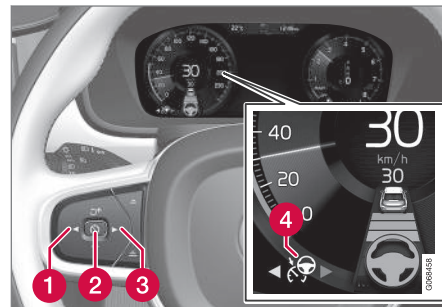

Zaļas stūres simbols norāda, ka Pilot Assist sniedz stūrēšanas palīdzību.

Lai varētu ieslēgt sistēmu Pilot Assist, jāievēro šādi priekšnoteikumi.

- Vadītāja drošības jostai jābūt piesprādzētai, un vadītāja durvīm — aizvērtām.
- Joslu atdalošajām līnijām ir jābūt skaidrām, un automašīnai tās ir jānosaka.
- Automašīnai priekšā piemērotā attālumā jāatrodas transportlīdzeklim ("mērķa transportlīdzeklim") vai pašreizējam ātrumam jābūt vismaz 15 km/h (9 mph).

- Ātrums nedrīkst pārsniegt 140 km/h (87 mph).
  - Vadītājam ir jātur rokas uz stūres.
  - Automašīnai priekšā piemērotā attālumā jāatrodas transportlīdzeklim ("mērķa transportlīdzeklim") vai pašreizējam ātrumam jābūt vismaz 15 km/h (9 mph).
  - Automašīnām ar manuālo pārnesumkārbu. Braukšanas ātrumam jābūt vismaz 30 km/h (20 mph).
1. Nospiediet ◀ (1) vai ▶ (3), lai ritinātu līdz Pilot Assist (4) simbolam.
    - > Simbols ir pelēkā krāsā — Pilot Assist ir gaidīšanas režīmā.
  2. Kad ir atlasīta sistēma Pilot Assist — nospiediet pogu uz stūres (2), lai aktivizētu.
    - > Simbols ir baltā krāsā — tiek iedarbināta sistēma Pilot Assist, un pašreizējais ātrums tiek saglabāts kā maksimālais ātrums.

### Pilot Assist atkārtota aktivizēšana ar pēdējo saglabāto ātrumu

- Kad ir atlasīta sistēma Pilot Assist — nospiediet pogu uz stūres (2), lai aktivizētu.
  - > Vadītāja displejā esošie krūza kontroles apzīmējumi un simboli maina krāsu no PELĒKAS uz BALTU – automašīna atkal brauc ar pēdējo saglabāto ātrumu.

### BRĪDINĀJUMS

Kad ātrums tiek atjaunots ar stūres taustiņu (2), ir iespējams būtisks ātruma palielinājums.

### Saistītā informācija

- Pilot Assist\* (346 lpp.)
- Pilot Assist\* deaktivizēšana (351 lpp.)
- Pilot Assist\* ierobežojumi (353 lpp.)

### Pilot Assist<sup>\*80</sup> deaktivizēšana

Pilot Assist var deaktivizēt un izslēgt.

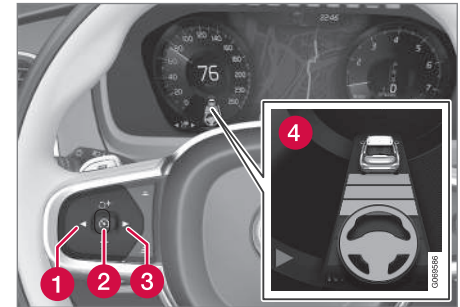

1. Nospiediet stūres vadības taustiņu (2).
  - > Simbols un indikatori kļūst pelēki — Pilot Assist tiek iestatīta gaidīšanas režīmā. Laika intervāla indikators un mērķa transportlīdzekļa simbols, ja tas ir aktivizēts, arī tiek izslēgts.
2. Nospiediet vadības taustiņu uz stūres ◀ (1) vai ▶ (3), lai ieslēgtu citu funkciju.
  - > Vadītāja displeja simbols nodziest un tiek izslēgts Pilot Assist (4) indikators, tādējādi izdzēšot saglabāto maksimālo ātrumu.

<sup>79</sup> Atkarībā no tirgus šī funkcija var būt pieejama vai nu standarta aprīkojumā, vai arī kā papildaprīkojums.

<sup>80</sup> Atkarībā no tirgus šī funkcija var būt pieejama vai nu standarta aprīkojumā, vai arī kā papildaprīkojums.



## BRĪDINĀJUMS

- Kad funkcija Pilot Assist atrodas gaidīšanas režīmā, vadītājam ir jāiejaucas un jāstūrē automašīna, regulējot gan ātrumu, gan distanci līdz priekšā braucošajam transportlīdzeklim.
- Kad funkcija Pilot Assist atrodas gaidīšanas režīmā un automašīna pārāk pie tuvojas priekšā braucošajam transportlīdzeklim, vadītāju par to brīdina distan- ces brīdinājuma\* funkcija.

### Saistītā informācija

- Adaptīvā kruīza kontrole\* (337 lpp.)
- Adaptīvās kruīza kontroles atlasīšana un aktivizēšana\* (340 lpp.)
- Pārslēgšanās starp kruīza kontroli un adaptīvo kruīza kontroli\* centrālajā displejā (344 lpp.)
- Adaptīvās kruīza kontroles ierobežojumi\* (343 lpp.)
- Stūrēšanas palīdzības ar Pilot Assist\* īslaicīga deaktivizācija (353 lpp.)

## Pilot Assist\*<sup>81</sup> gaidīšanas režīms

Pilot Assist var īslaicīgi deaktivizēt un iestatīt gaidīšanas režīmā. Tas var notikt, vadītājam iejaucoties, vai automātiski.

Gaidīšanas režīms nozīmē, ka funkcija ir atlasīta vadītāja displejā, bet nav aktivizēta. Šajā gadījumā Pilot Assist neregulē ātrumu vai distan- ci līdz priekšā braucošajam transportlīdzek- lim, kā arī nesniedz stūrēšanas palīdzību.

### Vadītāja iejaukšanās gaidīšanas režīms

Pilot Assist tiek deaktivizēts un iestatīts gaidī- šanas režīmā, ja tiek veikta kāda no tālāk aprakstītajām darbībām.

- Tiek nospiests bremžu pedālis.
- Pārnesumu pārslēgs tiek pārvietots pozī- cijā **N**.
- Pagrieziena rādītāji tiek lietoti ilgāk par 1 minūti.
- Vadītājs saglabā ātrumu, kas ir lielāks par saglabāto ātrumu ilgāk par 1 minūti.
- Sajūga pedālis ir nospiests aptuveni 1 minūti — attiecas uz automašī- nām ar manuālo pārnesumkārbu.

## Automātisks gaidīšanas režīms

### BRĪDINĀJUMS

Automātiskas gaidīšanas režīmā vadītājs tiek brīdināts ar skaņas signālu un ziņo- jumu vadītāja displejā.

- Tad vadītājam ir jāregulē automašīnas ātrums, pēc nepieciešamības jālieto bremzes un jāievēro droša distance un intervāls līdz citiem transportlīdzek- ļiem.

Automātiskais gaidīšanas režīms var tikt akti- vizēts tālāk norādītajās situācijās.

- Pārstāj darboties kāda no sistēmām, no kurām ir atkarīga funkcija Pilot Assist, pie- mēram, stabilitātes kontroles/slides novēr- šanas sistēma<sup>82</sup>.
- Rokas nav uz stūres.
- Vadītājs atver durvis.
- Vadītājs atsprādzē drošības jostu.
- Dzinēja apgriezieni ir pārāk mazi/lieli.
- Viens vai vairāki riteņi zaudē saķeri.
- Bremžu temperatūra ir pārāk augsta.
- Ir ieslēgta stāvbremze.

<sup>81</sup> Atkarībā no tirgus šī funkcija var būt pieejama vai nu standarta aprīkojumā, vai arī kā papildaprīkojums.

<sup>82</sup> Electronic Stability Control

\* Papildaprīkojums/piederums.

- Kameras un radara bloku klāj, piemēram, sniegs vai tā darbību traucē spēcīgs lietus (kameras objektīvs/radio viļņi ir bloķēti).
- ātrums ir mazāks par 5 km/h (3 mph) un Pilot Assist nevar noteikt, vai priekšā esošais transportlīdzeklis ir stāvošs transportlīdzeklis vai cits objekts, piemēram, ātrumvalnis;
- ātrums ir mazāks par 5 km/h (3 mph) un priekšā esošais transportlīdzeklis nogriežas, tādējādi sistēmai Pilot Assist vairs nav transportlīdzekļa, kuram sekot;
- ātrums tiek samazināts zem 30 km/h (20 mph) — attiecas tikai uz automašīnām ar manuālo pārnesumkārbu;

### Saistītā informācija

- Pilot Assist\* (346 lpp.)
- Pilot Assist\* atlasīšana un aktivizēšana (350 lpp.)
- Pilot Assist\* deaktivizēšana (351 lpp.)
- Pilot Assist\* ierobežojumi (353 lpp.)

### Stūrēšanas palīdzības ar Pilot Assist\*<sup>83</sup> īslaicīga deaktivizācija

Pilot Assist stūrēšanas palīdzība var tikt īslaicīgi deaktivizēta un atsākta bez iepriekšēja brīdinājuma.

Kad tiek lietoti pagriezienu rādītāji, Pilot Assist stūrēšanas palīdzība tiek īslaicīgi deaktivizēta. Kad pagriezienu rādītājs tiek izslēgts, stūrēšanas palīdzība tiek automātiski atkārtoti aktivizēta, ja joslas marķējumus vēl var noteikt.

Ja Pilot Assist nevar skaidri interpretēt joslu, piemēram, ja kamera vai radara bloks nevar saskatīt joslas malu līnijas, Pilot Assist īslaicīgi deaktivizē stūrēšanas palīdzību — ātruma un distances regulēšanas funkcijas paliek aktīvas. Stūrēšanas palīdzība tiek atsākta, kad joslu atkal var interpretēt. Šajās situācijās viegla stūres ievibrēšanās var brīdināt vadītāju, ka stūrēšanas palīdzība ir īslaicīgi deaktivizēta.

### Saistītā informācija

- Pilot Assist\* (346 lpp.)
- Pilot Assist\* atlasīšana un aktivizēšana (350 lpp.)
- Pilot Assist\* deaktivizēšana (351 lpp.)
- Pilot Assist\* ierobežojumi (353 lpp.)

### Pilot Assist\*<sup>84</sup> ierobežojumi

Noteiktās situācijās funkcija Pilot Assist var būt ierobežota.

Funkcija Pilot Assist ir palīgīdzeklis, kas var palīdzēt vadītājam daudzās situācijās. Taču vadītājs ir vienmēr atbildīgs par droša attāluma ievērošanu līdz objektiem, kā arī noturēšanos savā joslā.

<sup>83</sup> Atkarībā no tirgus šī funkcija var būt pieejama vai nu standarta aprīkojumā, vai arī kā papildaprīkojums.

<sup>84</sup> Atkarībā no tirgus šī funkcija var būt pieejama vai nu standarta aprīkojumā, vai arī kā papildaprīkojums.



## BRĪDINĀJUMS

Noteiktās situācijās Pilot Assist stūrēšanas palīdzības funkcijai var būt grūtības palīdzēt vadītājam pareizajā veidā vai tā var tikt automātiski deaktivizēta — šajā gadījumā nav ieteicams lietot Pilot Assist. Šādu situāciju piemēri:

- joslu apzīmējumi ir neskaidri, nodiluši, to trūkst, vai tie šķērso cits citu, vai ir vairāki joslu apzīmējumu komplekti;
- joslu dalījums mainās, piemēram, joslas sadalās vai saplūst, ceļš piekļaujas vai sazarojas;
- uz ceļa notiek remontdarbi un pēkšņas izmaiņas, piemēram, joslas vairs neapzīmē pareizo maršrutu;
- uz ceļa vai blakus tam atrodas malas vai citas līnijas, kas nav joslu marķējumi, piemēram, ietves, ceļa virsmas šuves vai remonta laukumi, barjeru malas, ceļa apmales vai tumšas ēnas;
- josla ir šaura vai likumota;
- joslā ir risas vai bedrītes;
- laika apstākļi ir slikti, piemēram, līst, lietus, snieg, ir migla vai slapjdraņķis vai redzamību apgrūtina sliktis apgaismo-

jums, fona apgaismojums, slapja brauktuve u.c.

Vadītājam jāņem vērā arī šādi Pilot Assist ierobežojumi:

- Nav uztvertas augstas ietves malas, ceļus norobežojošas barjeras, īslaicīgi šķēršļi (satiksmes ierobežošanas konusi, drošības norobežojumi u.c.). Tie var arī tikt uztverti nepareizi kā joslu marķējumi, radot izrietošu risku automašīnai sadurties ar šādiem šķēršļiem. Vadītājam jānodrošina, lai automašīna atrastos pienācīgā attālumā no šādiem šķēršļiem.
- Kameras un radiolokācijas sensors nespēj uztvert visus pretī braucošos objektus un šķēršļus uz ceļa, piemēram, bedres, stāvošus šķēršļus vai objektus, kas bloķē maršrutu pilnīgi vai daļēji.
- Sistēma Pilot Assist "neredz" gājējus, dzīvniekus u.c.
- Ieteicamais stūrēšanas spēks ir ierobežots — tas nozīmē, ka Pilot Assist nevar vienmēr palīdzēt vadītājam stūrēt un noturēt automašīnu savā joslā.
- Automašīnās, kas ir aprīkotas ar sistēmu Sensus Navigation\*, šī funkcija var izmantot informāciju no kartes

datiem, tādēļ tās darbības rezultāti var būt atšķirīgi.

- Sistēma Pilot Assist tiek izslēgta, ja no ātruma atkarīgais stūres pastiprinātājs darbojas ar samazinātu jaudu — piemēram, ja tas tiek dzesēts pārkaršanas dēļ.

## BRĪDINĀJUMS

Pilot Assist drīkst lietot, tikai ja abās joslās malās ir uzkrāsotas skaidri redzamas joslas sadalošās līnijas. Lietojot visos citos gadījumos, ir risks izraisīt sadursmi ar šķēršļiem, ko funkcija nevar noteikt.



**⚠ BRĪDINĀJUMS**

- Tā nav sadursmes novēršanas sistēma. Vadītājs vienmēr ir atbildīgs, un viņam ir jāiejaucas, ja sistēma nenosaka priekšā braucošo transportlīdzekli.
- Funkcija nebremzē, ja priekšā ir cilvēki vai dzīvnieki, kā arī mazi transportlīdzekļi, piemēram, velosipēdi un motocikli. Tāpat tā nebremzē, ja tiek uztvertas zemas piekabe, pretī braucoši, lēni vai stāvoši transportlīdzekļi un objekti.
- Neizmantojiet funkciju prasīgās situācijās, piemēram, pilsētas satiksmē, krustojumos, uz slidieniem vai applūdušiem ceļiem, šļūdoni, stiprā lietū/sniegā, sliktas redzamības apstākļos, uz līkumotiem ceļiem, paātrinājuma vai bremsēšanas joslām.

Vadītājam vienmēr ir iespēja labot vai pielāgot Pilot Assist stūrēšanu, un viņš var pagriezt stūri vajadzīgajā leņķī.

**Stāvi ceļi un / vai smaga bagāža**

Paturiet prātā, ka Pilot Assist galvenokārt ir paredzēts izmantot braukšanai pa līdzeniem ceļiem. Braucot lejup stāvā nogāzē, šai funkcijai var būt grūtības ievērot pareizu distanci līdz priekšā braucošajam transportlīdzeklim — tādā gadījumā brauciet īpaši piesardzīgi un esiet gatavs bremsēt.

Neizmantojiet Pilot Assist, ja ar automašīnu vedat smagu kravu vai ja automašīnai ir pievienota piekabe.

**ⓘ PIEZĪME**

Pilot Assist nevar aktivizēt, ja automašīnas elektrosistēmai ir pievienota piekabe, velosipēdu bagāžnieks vai tamlīdzīga ierīce.

**Piedziņas režīms nav pieejams**

**Off Road** piedziņas režīmu nevar atlasīt, ja ir aktivizēta funkcija Pilot Assist.

**ⓘ PIEZĪME**



Šī funkcija izmanto automašīnas kameras un radara blokus, kuriem ir noteikti vispārīgi ierobežojumi.

**Saistītā informācija**

- Pilot Assist\* (346 lpp.)
- Kameras un radara bloka ierobežojumi (427 lpp.)
- No ātruma atkarīgs stūrēšanas spēks (298 lpp.)
- Piedziņas režīmi\* (460 lpp.)

## Pilot Assist\*<sup>85</sup> simboli un ziņojumi

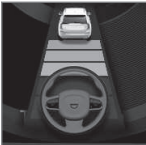
Vadītāja displejā un/vai vējstikla displejā\* var tikt rādīti vairāki simboli un paziņojumi par Pilot Assist.

Simbols	Paziņojums	Tehniskie parametri
	Pelēkas stūres simbols	Norāda, ka stūrēšanas palīdzība ir deaktivizēta. Kad Pilot Assist sniedz stūrēšanas palīdzību, stūres simbols ir zaļā krāsā.
	Simbols, kas norāda, ka rokas jātur uz stūres	Sistēma nevar noteikt, vai vadītājs tur rokas uz stūres. Novietojiet rokas uz stūres un aktīvi stūrējiet automašīnu.
	Vējstikla sensors Sensors bloķēts, skatiet īpašnieka rokasgrāmatu	Notīriet vējstiklu kameras un radiolokācijas bloka sensoru priekšā.

Teksta paziņojumu var notīrīt, īsi nospiežot stūres labās puses vadības tastatūras centrā esošo taustiņu .

Ja paziņojums nenodzīst: sazinieties ar servisu — ieteicams sazināties ar autorizētu Volvo servisu.

### Saistītā informācija

- Pilot Assist\* (346 lpp.)
- Pilot Assist\* ierobežojumi (353 lpp.)

<sup>85</sup> Atkarībā no tirgus šī funkcija var būt pieejama vai nu standarta aprīkojumā, vai arī kā papildaprīkojums.

## Atbalsts braukšanai pagriezienos<sup>86</sup>

Palīgsist. ātrai braukš. līkumos var palīdzēt vadītājam samazināt ātrumu pirms asākiem pagriezieniem, ja tiek aprēķināts, ka vadītāja atbalsta funkcijā, piemēram, adaptīvajā kruīza kontrolē\* vai Pilot Assist\* iestatītais ātrums ir pārāk liels.



Kamēr funkcija samazina automašīnas ātrumu, vadītāja displejā tiek rādīts šis simbols.

Šis aprēķins tiek veikts, izmantojot informāciju no kartes datiem automašīnas satelītnavigācijas sistēmā Sensus Navigation\*. Kad pagrieziena ir izbraukts, automašīna atjauno iepriekš iestatīto ātrumu.

Vadītājs var jebkurā laikā apturēt funkcijas darbību, izvēloties bremsēt vai izmantojot akceleratora pedāli.

## ⚠ BRĪDINĀJUMS

- Šī funkcija ir vadītāja papildu atbalsta funkcija, kuras mērķis ir atvieglot braukšanu un uzlabot braukšanas drošību — tā nevar darboties visās situācijās un visos satiksmes, laika un ceļa apstākļos.
- Vadītājam ir ieteicams izlasīt visas ģipašnieka rokasgrāmatas sadaļas, kas ir saistītas ar šo funkciju, lai uzzinātu par tādiem faktoriem kā tās ierobežojumiem un to, kas vadītājam ir jāzina pirms sistēmas lietošanas.
- Vadītāja atbalsta funkcijas neaizstāj vadītāja uzmanību un lēmumus. Vadītājam vienmēr ir pienākums nodrošināt, lai automašīna tiktu vadīta drošā veidā ar piemērotu ātrumu, piemērotu intervālu un distanci līdz citiem transportlīdzekļiem un saskaņā ar spēkā esošajiem ceļu satiksmes noteikumiem.

## Piedzīņas režīmi

Atbalsts braukšanai pagriezienos ir atkarīgs no iestatītā piedzīņas režīma. Ja piedzīņas režīma atlasīšana nav pieejama, funkcija atlasa opciju **Komforts**. Izmantojot opciju **Dinamisks**, automašīna līkumos izbrauc ar sportiskām raksturiezīmēm un nedaudz spēcīgāku paātrinājumu, izbraucot no līkumiem.

## Saistītā informācija

- Pagriezienu atbalsta funkcijas\* aktivizēšana vai deaktivizēšana (358 lpp.)
- Pagriezienu atbalsta funkcijas ierobežojumi\* (358 lpp.)
- Vadītāja atbalsta sistēma (298 lpp.)
- Adaptīvā kruīza kontrole\* (337 lpp.)
- Pilot Assist\* (346 lpp.)
- Piedzīņas režīmi\* (460 lpp.)

<sup>86</sup> Šī funkcija ir pieejama tikai noteiktos tirgos.

## Pagriezienu atbalsta funkcijas\* aktivizēšana vai deaktivizēšana

Pagriezienu atbalsta funkciju var aktivizēt kā papildinājumu adaptīvajai krūža kontrolei\* vai Pilot Assist\*. Vadītājs var arī izvēlēties deaktivizēt šo funkciju.



Aktivizējiet vai deaktivizējiet funkciju, izmantojot šo pogu centrālā displeja funkciju skatā.

- ZALŠ taustiņa rādījums — funkcija ir aktivizēta.
- PELĒKS taustiņa rādījums — funkcija ir deaktivizēta.

Turpmākajās dzinēja iedarbināšanas reizēs tiek atkārtoti aktivizēts pēdējais lietotais iestatījums vai arī tiek izmantoti iestatījumi, kas ir veikti ar izmantoto atslēgu<sup>87</sup> saistītajā vadītāja profilā.

### Saistītā informācija

- Atbalsts braukšanai pagriezienos\* (357 lpp.)
- Pagriezienu atbalsta funkcijas ierobežojumi\* (358 lpp.)

<sup>87</sup> Šis opcijas ir atkarīgas no tirgus.

<sup>88</sup> Šī funkcija ir pieejama tikai noteiktos tirgos.

<sup>89</sup> Tikai ja ir instalēta Volvo satelītnavigācijas sistēma Sensus Navigation\*.

## Pagriezienu atbalsta funkcijas ierobežojumi\*<sup>88</sup>

Noteiktās situācijās pagriezienu atbalsta funkcija var būt ierobežota. Vadītājam ir jāzina par tālāk aprakstītajiem ierobežojumiem.

- Pagriezienu atbalsta funkcijai var būt ierobežota veiktspēja uz mazākiem ceļiem un vietās ar ciešu apbūvi.
- Uz ceļiem, kas piekļaujas citam ceļam, un krustojumos pagriezienu atbalsta funkcija var tikt īslaicīgi izslēgta.
- Ja satelītnavigācijas<sup>89</sup> kartes dati nav atjaunināti, pagriezienu atbalsta funkcijai var būt ierobežota funkcionalitāte.
- Ja satelītnavigācijas sistēmai<sup>89</sup> nav sakaru ar satelīta sistēmu, pagriezienu atbalsta funkcijai var būt ierobežota funkcionalitāte.
- Uz jauniem vai pārbūvētiem ceļiem kartes dati var būt nepareizi.
- Aprēķinot piemērotu ātrumu pagriezienu izbraukšanai, netiek ņemts vērā samazinātas saķeres risks nelabvēlīgu laikapstākļu vai ceļa stāvokļa dēļ.

### **i** PIEZĪME

Šī funkcija izmanto automašīnas kameras un radara blokus, kuriem ir noteikti vispārīgi ierobežojumi.

### Saistītā informācija

- Atbalsts braukšanai pagriezienos\* (357 lpp.)
- Pagriezienu atbalsta funkcijas\* aktivizēšana vai deaktivizēšana (358 lpp.)
- Kameras un radara bloka ierobežojumi (427 lpp.)

## Apdzīšanas palīdzība\*

Apdzīšanas palīdzība var palīdzēt autovadītājam, apdzēnot citus transportlīdzekļus. Šo funkciju var lietot ar adaptīvo kruīza kontroli\* vai Pilot Assist\*.

Kad adaptīvā kruīza kontrole vai Pilot Assist seko citam transportlīdzeklim un vadītājs izrāda apdzīšanas nolūku, ieslēdzot pagrieziena rādītāju<sup>90</sup>, sistēmas palīdz, palielinot ātrumu, **pirms** automašīna ir sasniegusi apdzīšanas joslu.

Pēc tam funkcija vēl nesamazina ātrumu, lai izvairītos no pāragras bremsēšanas gadījumu, kad automašīna tuvojas lēnāk braucošam transportlīdzeklim.

Funkcija paliek aktīva, līdz automašīna ir pilnībā apdzinusi otru transportlīdzekli.

### BRĪDINĀJUMS

Nemiet vērā, ka šī funkcija var ieslēgties ne tikai apdzīšanas laikā, bet arī citās situācijās, piemēram, ja ir ieslēgts pagrieziena rādītājs, lai signalizētu par joslas maiņu vai izbroušanu uz cita ceļa — tādā gadījumā automašīna īsu brīdi palielina ātrumu.

### BRĪDINĀJUMS

- Šī funkcija ir vadītāja papildu atbalsta funkcija, kuras mērķis ir atvieglot braukšanu un uzlabot braukšanas drošību — tā nevar darboties visās situācijās un visos satiksmes, laika un ceļa apstākļos.
- Vadītājam ir ieteicams izlasīt visas ģipašnieka rokasgrāmatas sadaļas, kas ir saistītas ar šo funkciju, lai uzzinātu par tādiem faktoriem kā tās ierobežojumiem un to, kas vadītājam ir jāzina pirms sistēmas lietošanas.
- Vadītāja atbalsta funkcijas neaizstāj vadītāja uzmanību un lēmumus. Vadītājam vienmēr ir pienākums nodrošināt, lai automašīna tiktu vadīta drošā veidā ar piemērotu ātrumu, piemērotu intervālu un distanci līdz citiem transportlīdzekļiem un saskaņā ar spēkā esošajiem ceļu satiksmes noteikumiem.

### Saistītā informācija

- Vadītāja atbalsta sistēma (298 lpp.)
- Apdzīšanas palīdzības lietošana (359 lpp.)
- Adaptīvā kruīza kontrole\* (337 lpp.)
- Pilot Assist\* (346 lpp.)

## Apdzīšanas palīdzības lietošana

Apdzīšanas palīdzību var lietot ar adaptīvo kruīza kontroli\* vai Pilot Assist\*. Lai varētu lietot apdzīšanas palīdzību, jāpiepildās vairākiem nosacījumiem.

Lai apdzīšanas palīgfunciju varētu aktivizēt, jāievēro šie priekšnosacījumi:

- priekšā jāatrodas transportlīdzeklim ("mērķa transportlīdzeklim");
- jūsu automašīnas **pašreizējam ātrumam** ir jābūt vismaz 70 km/h (43 mph);
- **saglabātajam ātrumam** jābūt pietiekami lielam, lai apdzīšanas manevrs būtu drošs.

Lai ieslēgtu apdzīšanas palīdzību:

- ieslēdziet pagrieziena rādītāju.

Izmantojiet kreiso pagrieziena rādītāju automašīnā ar stūri kreisajā pusē vai labo pagrieziena rādītāju automašīnā ar stūri labajā pusē.

> Tiek sāka apdzīšanas palīdzība.

<sup>90</sup> Kreisā pagrieziena rādītāja pamiršķināšana automobiļiem ar stūri kreisajā pusē vai labā pagrieziena rādītāja pamiršķināšana automobiļiem ar stūri labajā pusē.





## **⚠️ BRĪDINĀJUMS**

Lietojot apdzīšanas palīdzības sistēmu, vadītājam ir jāņem vērā, ka apstākļu pēkšņas maiņas gadījumā ir iespējams nevēlams paātrinājums.

Tādēļ no dažām situācijām ir jāizvairās, piemēram:

- automašīna tuvojas bremsēšanas joslai, kas atrodas tajā pašā virzienā, kurā parasti notiktu apdzīšana;
- priekšā braucošais transportlīdzeklis samazina ātrumu, pirms vadītāja automašīna ir iebraukusi apdzīšanas joslā;
- apdzīšanas joslā ir lēna satiksmes plūsma;
- automašīnu ar stūri kreisajā pusē lieto valstī, kurā kustība notiek pa ceļa kreiso pusi (vai otrādi).

No šādām situācijām var izvairīties, izslaičīgi iestatot adaptīvo kruīza kontroli vai Pilot Assist gaidīšanas režīmā.

### Saistītā informācija

- Apdzīšanas palīdzība\* (359 lpp.)
- Adaptīvā kruīza kontrole\* (337 lpp.)
- Pilot Assist\* (346 lpp.)
- Adaptīvās kruīza kontroles gaidīšanas režīms\* (341 lpp.)
- Pilot Assist\* gaidīšanas režīms (352 lpp.)

## Vadītāja atbalsta funkcijas brīdinājums sadursmes riska gadījumā

Vadītāja atbalsta sistēmas adaptīvā kruīza kontrole\* un Pilot Assist\* var brīdināt vadītāju, ja distance līdz priekšā braucošajai automašīnai pēkšņi ir pārāk maza.

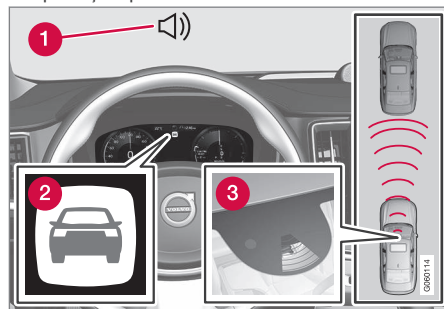

Sadursmes brīdinājuma audio signāls un simbols

- 1 Skaņas signāls, ja ir sadursmes risks
- 2 Brīdinājuma signāls sadursmes riska gadījumā
- 3 Kameras un radiolokācijas bloka veikts attāluma mērījums

Adaptīvā kruīza kontrole un Pilot Assist izmanto aptuveni 40% no kājas bremžu spēka. Ja automašīna jābremzē spēcīgāk, nekā to spēj vadītāja atbalsta funkcija, un vadītājs nebremzē, tiek aktivizēta brīdinājuma lam-

piņa un skaņas signāls, lai brīdinātu vadītāju, ka nepieciešama tūlītēja iejaukšanās.

## **⚠️ BRĪDINĀJUMS**

Vadītāja atbalsta sistēmas brīdina tikai par tiem transportlīdzekļiem, kurus noteicis tās radara bloks — tādēļ brīdinājums var netikt sniegts vai var tikt sniegts ar aizkavēšanos. Negaidiet brīdinājumu. Bremzējiet atbilstoši situācijai.

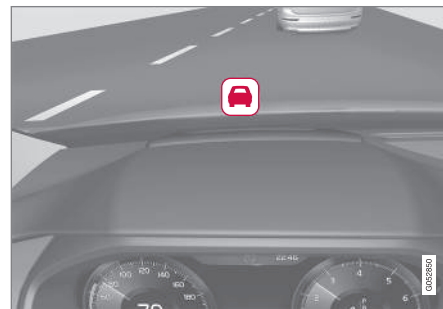

Simbols par sadursmes brīdinājumu vējstiklā

Automašīnās, kas ir aprīkotas ar vējstikla displeju\*, brīdinājums tiek attēlots vējstiklā ar mirgojošu simbolu.

**i** **PIEZĪME**

Intensīvas saules gaismas, atspulgu, ekstremālu gaismas kontrastu vai saulesbrīļļu lietošanas dēļ, kā arī tad, ja autovadītājs neskatās tieši uz priekšu, vizuālo brīdinājuma signālu vējstiklā var būt grūti atpazīt.

**Saistītā informācija**

- Vadītāja atbalsta sistēma (298 lpp.)
- Adaptīvā kruīza kontrole\* (337 lpp.)
- Pilot Assist\* (346 lpp.)
- Distances brīdinājums\* (386 lpp.)
- Augšējais displejs\* (142 lpp.)

**Mērķa maiņa ar vadītāja atbalsta funkciju**

Vadītāja atbalsta funkcijai Pilot Assist\* un adaptīvajai kruīza kontrolei\* kombinācijā ar automātisko pārnēsūmkārību noteiktā ātrumā ir pieejama mērķa maiņas funkcija.

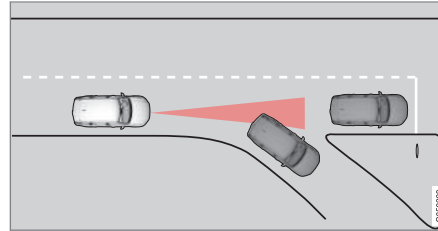
**Mērķa maiņa**

Ja priekšā esošais mērķa transportlīdzeklis pēkšņi veic pagriezienu, iespējams, ka priekšā atrodas stāvoši transportlīdzekļi.

Ja vadītāja atbalsta funkcijas seko citam transportlīdzeklim ar ātrumu, kas ir **mazāks** par 30 km/h (20 mph) un maina mērķi no kustīga transportlīdzekļa uz stāvošu, vadītāja atbalsta funkcijas sāk samazināt ātrumu, pielāgojoties stāvošajam transportlīdzeklim.

**⚠ BRĪDINĀJUMS**

Ja vadītāja atbalsta funkcijas seko citam transportlīdzeklim ar ātrumu, kas **pārsniedz** aptuveni 30 km/h (20 mph) un mērķis tiek mainīts no braucoša transportlīdzekļa uz stāvošu, vadītāja atbalsta funkcijas **ignorē** stāvošo transportlīdzekli, tā vietā palielinot ātrumu līdz saglabātajam.

- Pēc tam vadītājam ir pašam jāiejaucas un jābremzē.

**Automātisks gaidīšanas režīms ar mērķa maiņu**

Vadītāja atbalsta funkcijas tiek atslēgtas un iestatītas gaidīšanas režīmā:

- kad ātrums ir mazāks par 5 km/h (3 mph) un vadītāja atbalsta funkcijas nevar noteikt, vai mērķa objekts ir stāvošs transportlīdzeklis vai cits objekts, piemēram, ātrumvalnis;
- kad ātrums ir mazāks par 5 km/h (3 mph) un priekšā esošais transportlīdzeklis nogriežas, tādējādi vadītāja atbalsta funkcijām vairs nav transportlīdzekļa, kuram sekot.

**Saistītā informācija**

- Vadītāja atbalsta sistēma (298 lpp.)
- Adaptīvā kruīza kontrole\* (337 lpp.)
- Pilot Assist\* (346 lpp.)

## Vadītāja atbalsta saglabātā ātruma iestatīšana

Ātruma ierobežotāja, kruīza kontroles, adaptīvās kruīza kontroles\* un Pilot Assist\* funkcijām var iestatīt saglabāto ātrumu.

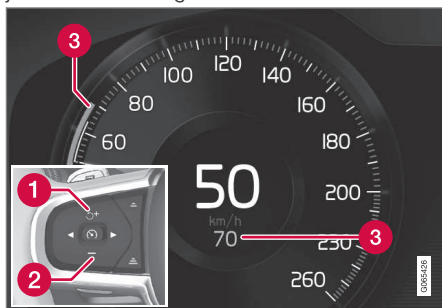

- 1 + : palielina saglabāto ātrumu
- 2 - : samazina saglabāto ātrumu
- 3 Saglabātais ātrums

– Iestatīto ātrumu var mainīt, īsi nospiežot stūres taustiņus + (1) vai - (2) vai tos nospiežot un turot.

- **Īsi nospiežot:** Ar katru piespiedienu ātrums tiek mainīts ar +/- 5 km/h (+/- 5 mph) soli.
  - **Nospiežot un turot:** Atlaidiet taustiņu, kad ātruma indikators (3) ir sasniedzis vajadzīgo ātrumu.
- > Pēdējā taustiņa nospiešanas reizē sasniegtais ātrums tiek saglabāts atmiņā.

### Gāzes pedāļa efekts

Ja vadītājs palielina automašīnas ātrumu, izmantojot gāzes pedāli, pirms tiek nospiests stūres taustiņš + (1), tad, nospiežot taustiņu, saglabātais ātrums tiek iestatīts par braukšanas ātrumu ar noteikumu, ka taustiņa nospiešanas brīdī vadītāja kāja atrodas uz gāzes pedāļa.

Īslaicīgs ātruma palielinājums ar gāzes pedāli, piem., apdzīšanas laikā, neietekmē iestatījumu – atlaižot gāzes pedāli, automašīna atjauno pēdējo atmiņā saglabāto ātrumu.

### Iespējamais ātrums

#### Automātiskā pārsenumkārbā

Vadītāja atbalsta funkcijas var sekot citam transportlīdzeklim ātrumā no 0 km/h līdz 200 km/h (125 mph).

Pilot Assist var sniegt stūrēšanas palīdzību no gandrīz stāvošas pozīcijas līdz 140 km/h (87 mph).

Nemiet vērā, ka viszemākais ieprogrammējams ātrums ir 30 km/h (20 mph). Lai gan tā spēj sekot citam transportlīdzeklim līdz 0 km/h, zemāku ātrumu par 30 km/h (20 mph) nevar atlasīt/saglabāt.

#### Manuālā pārsenumkārbā

Vadītāja atbalsta funkcijas var sekot citam transportlīdzeklim ātrumā no 30 km/h (20 mph) līdz 200 km/h (125 mph).

Pilot Assist var sniegt stūrēšanas palīdzību no 30 km/h (20 mph) līdz 140 km/h (87 mph).

Zemākais ieprogrammējams ātrums ir 30 km/h (20 mph) — maksimālais ātrums ir 200 km/h (125 mph).

#### Saistītā informācija

- Vadītāja atbalsta sistēma (298 lpp.)
- Ātruma ierobežotājs (327 lpp.)
- Kruīzkontrolle (333 lpp.)
- Adaptīvā kruīza kontrole\* (337 lpp.)
- Pilot Assist\* (346 lpp.)



## Laika intervāla iestatīšana līdz priekšā braucošajam transportlīdzeklim

Var iestatīt laika intervālu līdz priekšā braucošajam transportlīdzeklim, kas ir jāievēro adaptīvās kruīza kontroles\*, Pilot Assist\* un distanču brīdinājuma\* funkcijām.



Var izvēlēties dažādus laika intervālus līdz priekšā braucošajam transportlīdzeklim, kas tiek vadītāja displejā attēloti kā 1-5 horizontālas līnijas – jo vairāk līniju, jo ilgāks laika intervāls. Viena līnija atbilst

aptuveni 1 sekunde līdz priekšā braucošajam transportlīdzeklim, 5 līnijas — aptuveni 3 sekundēm.

### **i** PIEZĪME

Kad vadītāja displejā ir redzams automašīnas un stūres simbols, Pilot Assist seko priekšā braucošajam transportlīdzeklim ar iepriekš iestatītu laika intervālu.

Ja ir attēlots tikai stūres simbols, priekšā piemērotā attālumā nav neviena transportlīdzekļa.

### **i** PIEZĪME

Ja vadītāja displejā ir attēlots simbols ar divām automašīnām, adaptīvā kruīza kontrole seko priekšā braucošajam transportlīdzeklim, ievērojot iepriekš iestatītu laika intervālu.

Ja ir attēlota tikai viena automašīna, priekšā saprātīgā attālumā nav neviena transportlīdzekļa.

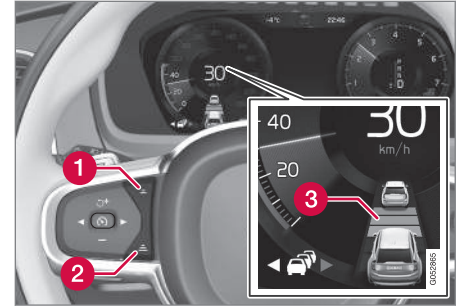

Laika intervāla vadība.

- 1** Laika intervāla samazināšana
- 2** Laika intervāla palielināšana
- 3** Distances brīdinājums

- Nospiediet stūres taustiņu (1) vai (2), lai palielinātu vai samazinātu laika intervālu.
  - > Attāluma indikators (3) rāda pašreizējo laika intervālu.

Adaptīvā pastāvīga ātruma uzturēšanas sistēma noteiktās situācijās pieļauj ievērojamu laika intervāla maiņu, lai automobilis varētu sekot priekšējam transportlīdzeklim vienmērīgi un viegli. Nelielā ātrumā, kad attālumi ir mazi, adaptīvā pastāvīga ātruma uzturēšanas sistēma nedaudz palielina laika intervālu.





**i** **PIEZĪME**

- Jo lielāks ātrums, jo lielāks aprēķinātais attālums metros noteiktā laika intervālā.
- Lietojiet tikai tādus laika intervālus, kādi ir atļauti vietējos satiksmes noteikumos.
- Ja pēc laika intervāla aktivizēšanas vadītāja atbalsta funkcijas nepalielina ātrumu, iespējams, laika distance līdz priekšā braucošajam transportlīdzeklim ir mazāka nekā iestatītā laika distance.

**⚠** **BRĪDINĀJUMS**

- Izmantojiet tikai tādu laika distanci, kas ir piemērota pašreizējiem satiksmes apstākļiem.
- Vadītājam ir jāņem vērā, ka īsa laika distance ierobežo laiku, kas vadītājam ir pieejams, lai reaģētu un rīkotos negaidītā satiksmes situācijā.

### Saistītā informācija

- Braukšanas režīmi, lietojot laika intervālu līdz priekšā braucošajiem transportlīdzekļiem (364 lpp.)
- Vadītāja atbalsta sistēma (298 lpp.)
- Adaptīvā kruīza kontrole\* (337 lpp.)
- Pilot Assist\* (346 lpp.)

- Distances brīdinājums\* (386 lpp.)
- Augšējais displejs\* (142 lpp.)

### Braukšanas režīmi, lietojot laika intervālu līdz priekšā braucošajiem transportlīdzekļiem

Vadītājs var atlasīt dažādus braukšanas stilus, kā vadītāja atbalsta funkcija ievēro iepriekš iestatīto laika intervālu līdz priekšā braucošajam transportlīdzeklim.

Atlasi veic, izmantojot piedziņas režīma vadības slēdzi **DRIVE MODE**.

Atlasiet vienu no šīm opcijām:

- **Eco** — vadītāja atbalsta funkcija koncentrējas uz labu degvielas ekonomiju, kas nozīmē ilgāku laika intervālu līdz priekšā braucošajam transportlīdzeklim.
- **Comfort** — vadītāja atbalsta funkcija koncentrējas uz plūstošu iestatītā laika intervāla ievērošanu līdz priekšā braucošajam transportlīdzeklim.
- **Dynamic\*** — vadītāja atbalsta funkcija koncentrējas uz precīzu iestatītā laika intervāla ievērošanu līdz priekšā braucošajam transportlīdzeklim, kas noteiktos gadījumos var nozīmēt straujāku ātruma palielināšanu/bremzēšanu.

### Saistītā informācija

- Laika intervāla iestatīšana līdz priekšā braucošajam transportlīdzeklim (363 lpp.)
- Vadītāja atbalsta sistēma (298 lpp.)
- Piedziņas režīmi\* (460 lpp.)

## Automātiska bremsēšana ar vadītāja atbalsta funkciju

Vadītāja atbalsta sistēmām adaptīvajai kruīza kontrolei\* un Pilot Assist\* ir speciāla bremsēšanas funkcija, kas darbojas lēnā satiksmē un stāvēt. Dažās situācijās tiek ieslēgta stāvbremze, lai noturētu stāvošu automašīnu uz vietas.

### Bremsēšanas funkcija lēnā satiksmē un stāvēt

Vairākas reizes veicot īslaicīgu apstāšanos, piemēram, lēnas satiksmes vai luksofora signālu dēļ, braukšana tiek automātiski atsākta, ja apstāšanās ilgums nepārsniedz apmēram 3 sekundes — ja nepieciešams ilgāks laiks, pirms priekšā esošais transportlīdzeklis atsāk kustību, tad vadītāja atbalsta funkcija tiek iestatīta gaidīšanas režīmā ar automātiskas bremsēšanas funkciju.

- Funkciju var atkārtoti aktivizēt kādā no šiem veidiem:
  - Nospiediet stūres vadības taustiņu .
  - Nospiediet akceleratora pedāli.
- > Funkcija atsāk sekot priekšā esošajam transportlīdzeklim, ja tas sāk braukt uz priekšu aptuveni 6 sekunžu laikā.

### BRĪDINĀJUMS

Kad ātrums tiek atjaunots ar stūres taustiņu , ir iespējams būtisks ātruma palielinājums.

### BRĪDINĀJUMS

Vadītāja atbalsta sistēmas brīdina tikai par tiem šķēršļiem, kurus noteicis tās radara bloks — tādēļ brīdinājums var netikt sniegts vai var tikt sniegts ar aizkavēšanos.

- Negaidiet brīdinājumu vai iejaukšanos. Bremzējiet atbilstoši situācijai.

### PIEZĪME

Vadītāja atbalsta funkcijas var noturēt automašīnu uz vietas maksimāli 5 minūtes — pēc tam ieslēdzas stāvbremze un funkcija izslēdzas.

Lai vadītāja atbalsta funkcijas varētu aktivizēt atkārtoti, jāatbrīvo stāvbremze.

### Automātiskās bremsēšanas pārtraukšana

Dažās situācijās automātiskā bremsēšana tiek pārtraukta, ja automašīna tiek apturēta, un funkcijai tiek ieslēgts gaidīšanas režīms. Tas nozīmē, ka bremses tiek atbrīvotas un automašīna var sākt ripot — tādēļ vadītājam jāiejaucas un pašam jābremzē, lai noturētu automašīnu uz vietas.

Tā var notikt šādās situācijās:

- Vadītājs novieto kāju uz bremžu pedāļa.
- Tiek ieslēgta stāvbremze.
- Pārnesumu pārslēgsvara tiek pārvietota pozīcijā **P**, **N** vai **R**.
- Vadītājs iestata adaptīvo kruīza kontroli vai Pilot Assist gaidīšanas režīmā.

### Automātiska stāvbremzes aktivizēšana

Stāvbremze tiek ieslēgta, ja funkcija notur automašīnu uz vietas ar darba bremzēm un:

- Vadītājs atver durvis vai atsprādzē savu drošības jostu.
- Funkcija ir noturējusi automašīnu uz vietas ilgāk par aptuveni 5 minūtēm.
- Bremzes ir pārkarušas.
- Vadītājs izslēdz dzinēju.

### Saistītā informācija

- Vadītāja atbalsta sistēma (298 lpp.)
- Adaptīvā kruīza kontrole\* (337 lpp.)
- Pilot Assist\* (346 lpp.)
- Bremžu funkcijas (441 lpp.)

## Joslas saglabāšanas palīgsistēma

Joslas saglabāšanas palīgfunkcijas (LKA<sup>91</sup>) mērķis ir palīdzēt vadītājam samazināt risku, ka automašīna var nejauši izbraukt no savas joslas, braucot pa automaģistrālēm un līdzīgiem galvenajiem ceļiem.

Joslas saglabāšanas palīgfunkcija stūrē automašīnu atpakaļ savā joslā un/vai brīdina vadītāju ar stūres vibrāciju.

Joslas saglabāšanas palīgfunkcija ir aktīva braukšanas ātruma intervālā 65–200 km/h (40–125 mph) uz ceļiem ar skaidri redzamām sānu līnijām.

Šī funkcija var nebūt pieejama uz šauriem ceļiem — tādā gadījumā tai tiek ieslēgts gaidīšanas režīms. Šī funkcija kļūst atkal pieejama, kad ceļš ir pietiekoši plats.

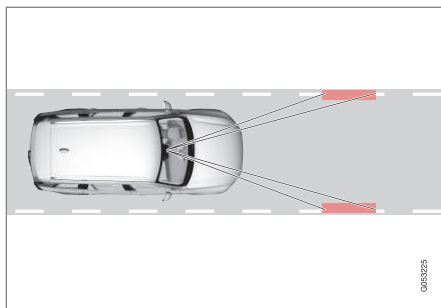

Kamera uztver ceļa/joslas sānu līnijas.

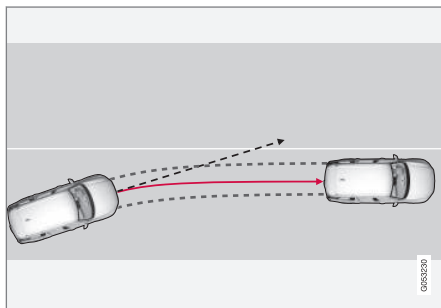

Joslas saglabāšanas palīgfunkcija stūrē automašīnu atpakaļ savā joslā.

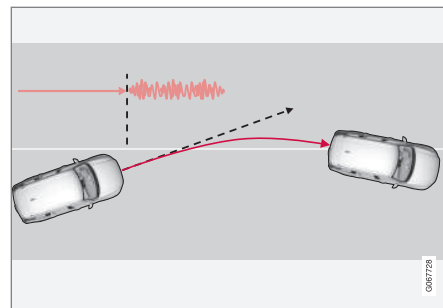

Joslas saglabāšanas palīgfunkcija brīdina, izmantojot stūres vibrāciju.

Atkarībā no iestatījumiem joslas saglabāšanas palīgfunkcija darbojas, kā norādīts tālāk.

- **Palīdzība** aktivizēts: kad automašīna tuvojas joslas sānu līnijai, funkcija aktīvi stūrē to atpakaļ tās joslā, piemērojot nelielu stūres griezes momentu.
- **Brīdināj.** aktivizēts: ja automašīna gatavojas šķērsot joslas līniju, vadītājs tiek brīdināts ar stūres vibrāciju.

Ir iespējams arī variants, kurā gan stūrēšanas palīdzība, gan brīdinājums tiek aktivizēts vienlaikus.

<sup>91</sup> Lane Keeping Aid

**i** **PIEZĪME**

Ja ir ieslēgti pagriežiena rādītāji, joslas ievērošanas palīgfunkcija nestūrē un neaktivizē brīdinājumus.

**⚠** **BRĪDINĀJUMS**

- Šī funkcija ir vadītāja papildu atbalsta funkcija, kuras mērķis ir atvieglot braukšanu un uzlabot braukšanas drošību — tā nevar darboties visās situācijās un visos satiksmes, laika un ceļa apstākļos.
- Vadītājam ir ieteicams izlasīt visas īpašnieka rokasgrāmatas sadaļas, kas ir saistītas ar šo funkciju, lai uzzinātu par tādiem faktoriem kā tās ierobežojumi un to, kas vadītājam ir jāzina pirms sistēmas lietošanas.
- Vadītāja atbalsta funkcijas neaizstāj vadītāja uzmanību un lēmumus. Vadītājam vienmēr ir pienākums nodrošināt, lai automašīna tiktu vadīta drošā veidā ar piemērotu ātrumu, piemērotu intervālu un distanci līdz citiem transportlīdzekļiem un saskaņā ar spēkā esošajiem ceļu satiksmes noteikumiem.

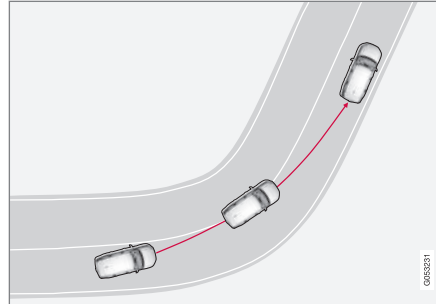
**Joslas saglabāšanas palīgfunkcija neiejaucas**

Joslas saglabāšanas palīgfunkcija neieslēdzas asos iekšmalas līkumos.

Dažās situācijās joslas saglabāšanas palīgfunkcija atļaus šķērsot sānu līnijas, neiejaucoties ar stūrēšanas palīgsistēmu vai brīdinājumu, — piemēram, izmantojot pagriežiena rādītājus vai ja automašīnai ir atļauts pagriežienos šķērsot marķējuma līniju.

**Rokas uz stūres**

Lai darbotos stūrēšanas palīdzība ar joslas saglabāšanas palīgsistēmu, vadītājam ir jātur rokas uz stūres, ko sistēma turpinās kontrolēt.



Ja vadītājs netur rokas uz stūres, atskan brīdinājuma signāls un ir redzams ziņojums ar aicinājumu vadītājam aktīvi stūrēt automašīnu:

- **Lane Keeping Aid Stūrējiet**

Ja vadītājs seko norādei un sāk stūrēt, funkcija tiek iestatīta gaidīšanas režīmā un tiek rādīts šāds ziņojums:

- **Lane Keeping Aid Gaidīšanas režīms, līdz tiek sāta stūrēšana**

Funkcija nav pieejama, līdz vadītājs atkal sāk stūrēt automašīnu.

**Saistītā informācija**

- Vadītāja atbalsta sistēma (298 lpp.)
- Joslu palīdzības funkcijas aktivizēšana vai deaktivizēšana (368 lpp.)
- Joslas saglabāšanas palīgfunkcijas ierobežojumi (368 lpp.)
- Joslas saglabāšanas palīgfunkcijas simboli un paziņojumi (370 lpp.)

## Joslu palīdzības funkcijas aktivizēšana vai deaktivizēšana

Funkcija Lane Keeping Aid (LKA) (LKA<sup>92</sup>) ir neobligāta — vadītājs var izvēlēties šo funkciju aktivizēt vai deaktivizēt.



Aktivizējiet vai deaktivizējiet funkciju, izmantojot šo pogu centrālā displeja funkciju skatā.

- ZAĻŠ taustiņa rādījums — funkcija ir aktivizēta.
- PELĒKS taustiņa rādījums — funkcija ir deaktivizēta.

## Saistītā informācija

- Joslas saglabāšanas palīgsistēma (366 lpp.)
- Joslu palīdzības opcijas atlasīšana (368 lpp.)
- Joslas saglabāšanas palīgfunkcijas ierobežojumi (368 lpp.)

## Joslu palīdzības opcijas atlasīšana

Vadītājs var atlasīt, kā sistēma Lane Keeping Aid (LKA<sup>93</sup>) reaģē, ja automašīna izbrauc no joslas.

1. Centrālā displeja augšējā skatā atlasiet **Iestatījumi → My Car → IntelliSafe.**
2. Situācijā **Lane Keeping Aid režīms** atlasiet, kā funkcijai reaģēt:
  - **Palīdzība** — sniedz stūrēšanas palīdzību, nebrīdinot vadītāju
  - **Brīdināj.** — vadītājs tiek brīdināts tikai ar stūres vibrāciju.
  - **Abi** — vadītājs tiek brīdināts gan ar stūres vibrāciju, gan ar stūrēšanas palīdzības sistēmas iejaukšanos.

## Saistītā informācija

- Joslas saglabāšanas palīgsistēma (366 lpp.)

## Joslas saglabāšanas palīgfunkcijas ierobežojumi

Noteiktos apgrūtinātas braukšanas apstākļos joslas ievērošanas palīgfunkcija (LKA<sup>94</sup>) var nespēt pareizi palīdzēt vadītājam. Tādos gadījumos ieteicams šo funkciju izslēgt.

Šādu apstākļu piemēri:

- ceļu remonta darbi;
- apledojuši ceļi;
- sliktas kvalitātes brauktuves;
- ļoti "sportisks" braukšanas stils;
- slikti laika apstākļi ar samazinātu redzamību;
- ceļi ar neskaidrām sānu līnijām vai bez tām;
- asas malas vai līnijas, kas nav joslu sānu līnijas;
- ja no ātruma atkarīgais stūres pastiprinātājs darbojas ar samazinātu jaudu — piemēram, ja tas tiek dzesēts pārkaršanas dēļ.

Funkcija nevar noteikt barjeras, margas vai tamlīdzīgus šķēršļus šosejas malā.

<sup>92</sup> Lane Keeping Aid

<sup>93</sup> Lane Keeping Aid

<sup>94</sup> Lane Keeping Aid

** PIEZĪME**

Šī funkcija izmanto automašīnas kameras un radara blokus, kuriem ir noteikti vispārīgi ierobežojumi.



**Saistītā informācija**

- Joslas saglabāšanas palīgsistēma (366 lpp.)
- No ātruma atkarīgs stūrēšanas spēks (298 lpp.)
- Kameras un radara bloka ierobežojumi (427 lpp.)

## Joslas saglabāšanas palīgfunkcijas simboli un paziņojumi



Vadītāja displejā var tikt attēloti vairāki simboli un paziņojumi saistībā ar joslas ievēroša-

nas palīgfunkciju (LKA<sup>95</sup>). Tālāk ir sniegti daži piemēri.

Simbols	Paziņojums	Tehniskie parametri
	<p>Vadītāja atbalsta sist. Samaz. funkcionalitāte. Jāveic apkope</p>	<p>Sistēma nedarbojas pareizi. Ir jāsazinās ar servisu<sup>A</sup>.</p>
	<p>Vējstikla sensors Sensors bloķēts, skatiet īpašnieka rokasgrāmatu</p>	<p>Kameras spēja redzēt automašīnas priekšā esošo ceļa posmu ir ierobežota.</p>

<sup>95</sup> Lane Keeping Aid



Simbols	Paziņojums	Tehniskie parametri
	<b>Lane Keeping Aid</b> <b>Stūrējiet</b>	Stūrēšanas palīgsistēma LKA nedarbojas, ja vadītājs netur rokas uz stūres. Ievērojiet instrukcijas un stūrējiet automašīnu.
	<b>Lane Keeping Aid</b> <b>Gaidīšanas režīms, līdz tiek sākota stūrēšana</b>	LKA tiek iestatīta gaidīšanas režīmā, līdz vadītājs atkal sāk stūrēt automašīnu.

<sup>A</sup> Ieteicams sazināties ar autorizētu Volvo servisu.

Teksta paziņojumu var notīrīt, īsi nospiežot stūres labās puses vadības tastatūras centrā esošo taustiņu .

Ja ziņojums tiek parādīts atkal, sazinieties ar servisu<sup>A</sup>.

### Saistītā informācija

- Joslas saglabāšanas palīgsistēma (366 lpp.)
- Joslas ievērošanas palīgfunkcijas attēlojuma režīms (372 lpp.)
- Joslas saglabāšanas palīgfunkcijas ierobežojumi (368 lpp.)

## Joslas ievērošanas palīgfunkcijas attēlojuma režīms

Vadītāja displejā joslas ievērošanas palīgfunkcija (LKA<sup>96</sup>) tiek vizualizēta ar simboliem, kas ir atkarīgi no situācijas.



Tālāk ir sniegti daži simbolu piemēri un aprakstītas situācijas, kurās tie tiek attēloti:

### Pieejama



Pieejama — simbola joslas sānu līnijas ir BALTĀ krāsā.

Joslas saglabāšanas palīgfunkcija uztver vienu vai abas joslas sānu līnijas.

### Nav pieejama



Nav pieejama — simbola joslas sānu līnijas ir PELĒKĀ krāsā.

Joslas saglabāšanas palīgfunkcija nespēj uztvert joslas sānu līnijas, ātrums ir pārāk zems vai ceļš ir pārāk šaurs.

### Stūrēšanas palīgsistēmas rādījums/brīdinājums

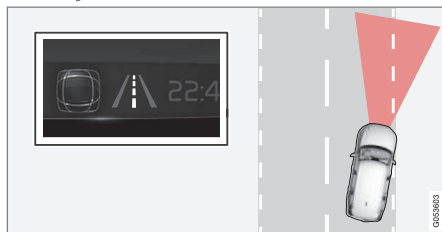

Stūrēšanas palīgsistēma/brīdinājums — simbola joslas sānu līnijas ir KRĀSAINAS.

Joslas saglabāšanas palīgfunkcija norāda, ka sistēma sniedz brīdinājumu un/vai mēģina iestūrēt automašīnu atpakaļ joslā.

### Saistītā informācija

- Joslas saglabāšanas palīgsistēma (366 lpp.)
- Joslas saglabāšanas palīgfunkcijas ierobežojumi (368 lpp.)

<sup>96</sup> Lane Keeping Aid

## Stūrēšanas palīdzība sadursmes riska gadījumā

Funkcija **Sadursmes novēršanas palīdzība** var palīdzēt vadītājam samazināt risku, ka automašīna netīši izbrauks no tās joslas un/vai izraisīs sadursmi ar citu transportlīdzekli vai šķērslī, aktīvi stūrējot automašīnu atpakaļ tās joslā un/vai veicot izvairīšanās manevru.

Funkcija sastāv no šīm apakšfunkcijām:

- Stūrēšanas palīdzība, ja ir risks izbraukt no joslas
- Stūrēšanas palīdzība, ja ir frontālas sadursmes risks
- Stūrēšanas palīdzība, ja ir aizmugurējās sadursmes risks\*

Pēc automātiskas nostrādāšanas vadītājam par to tiek paziņots ar teksta ziņojumu:

**Sadursmes novēršanas palīdzība Autom. iejaukšanās**

## BRĪDINĀJUMS

- Šī funkcija ir vadītāja papildu atbalsta funkcija, kuras mērķis ir atvieglot braukšanu un uzlabot braukšanas drošību — tā nevar darboties visās situācijās un visos satiksmes, laika un ceļa apstākļos.
- Vadītājam ir ieteicams izlasīt visas ģiapašnieka rokasgrāmatas sadaļas, kas ir saistītas ar šo funkciju, lai uzzinātu par tādiem faktoriem kā tās ierobežojumiem un to, kas vadītājam ir jāzina pirms sistēmas lietošanas.
- Vadītāja atbalsta funkcijas neaizstāj vadītāja uzmanību un lēmumus. Vadītājam vienmēr ir pienākums nodrošināt, lai automašīna tiktu vadīta drošā veidā ar piemērotu ātrumu, piemērotu intervālu un distanci līdz citiem transportlīdzekļiem un saskaņā ar spēkā esošajiem ceļu satiksmes noteikumiem.

## PIEZĪME

Lēmumus par automašīnas vadību vienmēr uzņemas vadītājs — automašīna nekad nevar pārņemt kontroli.

## Saistītā informācija

- Vadītāja atbalsta sistēma (298 lpp.)
- Stūrēšanas palīdzības funkcijas sadursmes riska gadījumā aktivizēšana vai deaktivizēšana (374 lpp.)
- Stūrēšanas palīdzība, ja ir risks izbraukt no joslas (374 lpp.)
- Stūrēšanas palīdzība, ja ir frontālas sadursmes risks (375 lpp.)
- Stūrēšanas palīdzība, ja ir aizmugurējās sadursmes risks\* (376 lpp.)
- Stūrēšanas palīdzības ierobežojumi sadursmes riska gadījumā (377 lpp.)
- Simboli un ziņojumi stūrēšanas palīdzībai sadursmes riska gadījumā (378 lpp.)

## Stūrēšanas palīdzības funkcijas sadursmes riska gadījumā aktivizēšana vai deaktivizēšana

Stūrēšanas palīdzības funkcija ir neobligāta — vadītājs var izvēlēties to aktivizēt vai deaktivizēt.



Aktivizējiet vai deaktivizējiet funkciju, izmantojot šo pogu centrālā displeja funkciju skatā.

- ZALŠ taustiņa rādījums — funkcija ir aktivizēta.
- PELĒKS taustiņa rādījums — funkcija ir deaktivizēta.

Šī funkcija tiek automātiski aktivizēta katrā dzinēja iedarbināšanas reizē<sup>97</sup>.

### **i** PIEZĪME

Kad funkcija **Sadursmes novēršanas palīdzība** tiek deaktivizēta, visas apakšfunkcijas tiek izslēgtas:

- Stūrēšanas palīdzība, ja ir risks novirzīties no joslas
- Stūrēšanas palīdzība, ja ir frontālas sadursmes risks
- Stūrēšanas palīdzība, ja ir aizmugures sadursmes risks\*

Lai gan šo funkciju var deaktivizēt, ir ieteicams, lai tā vienmēr būtu aktivizēta, jo vairākumā gadījumu tā uzlabo braukšanas drošību.

### Saistītā informācija

- Stūrēšanas palīdzība sadursmes riska gadījumā (373 lpp.)
- Stūrēšanas palīdzības ierobežojumi sadursmes riska gadījumā (377 lpp.)

## Stūrēšanas palīdzība, ja ir risks izbraukt no joslas

Stūrēšanas palīdzības funkcijai ir vairākas apakšfunkcijas. Tās apakšfunkcija Stūrēšanas palīdzība, ja pastāv risks nobraukt no ceļa, var palīdzēt vadītājam samazināt risku, ka automašīna nejauši nobrauks no ceļa, aktīvi stūrējot automašīnu atpakaļ uz ceļa.

Funkcijai ir divi aktivizācijas un iejaukšanās līmeņi:

- Tikai stūrēšanas palīdzība
- Stūrēšanas palīdzība ar bremsēšanu

### Tikai stūrēšanas palīdzība

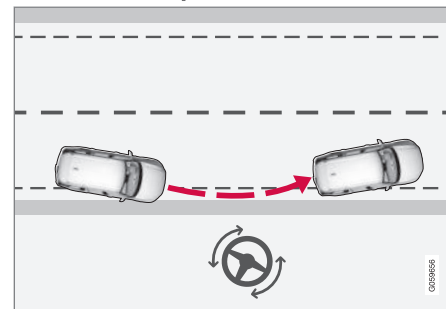

Iejaukšanās ar stūrēšanas palīdzību

<sup>97</sup> Noteiktos tirgos tiek atkārtoti aktivizēts iestatījums, kas bija aktīvs dzinēja izslēgšanas brīdī.

## Stūrēšanas palīdzība ar bremzēšanu

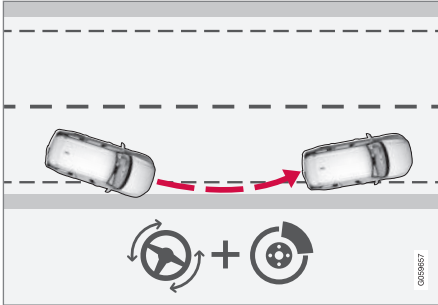

Iejaukšanās ar stūrēšanas palīdzību un bremzēšanu

Iejaukšanās ar bremzēšanu palīdz situācijās, kurās tikai ar stūrēšanas palīdzību nepietiek. Bremzēšanas spēks tiek automātiski pielāgots atkarībā no attiecīgā brīža situācijas.

Šī funkcija ir aktīva braukšanas ātruma intervālā 65–140 km/h (40–87 mph) uz ceļiem ar skaidri redzamiem joslu marķējumiem/līnijām.

Kamera skenē ceļa malas un krāsotās sānu līnijas. Ja automašīna gatavojas nobraukt no ceļa, tā tiek stūrēta atpakaļ uz ceļa; ja ar stūrēšanas iejaukšanos nepietiek, lai izvairītos no ceļa malas šķērsošanas, tiek aktivizētas arī bremzes.

Tomēr šī funkcija **neiejaucas** ar stūrēšanas palīdzību un bremzēšanu, ja tiek lietoti pagrieziena rādītāji. Ja funkcija konstatē, ka vadītājs

aktīvi vada automašīnu, funkcijas aktivizācija tiek aizkavēta.

## Saistītā informācija

- Stūrēšanas palīdzība sadursmes riska gadījumā (373 lpp.)
- Stūrēšanas palīdzības ierobežojumi sadursmes riska gadījumā (377 lpp.)

## Stūrēšanas palīdzība, ja ir frontālas sadursmes risks

Stūrēšanas palīdzības funkcijai ir vairākas apakšfunkcijas. Stūrēšanas palīdzība, ja ir frontālas sadursmes risks, var palīdzēt izklaidīgam vadītājam, kas nav ievērojis, ka automašīna iebruc pretējā joslā.

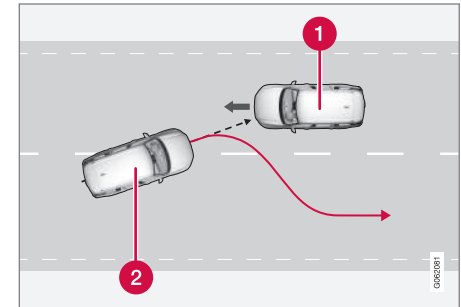

Šī funkcija var palīdzēt, virzot automašīnu atpakaļ tās joslā.

- 1 Pretimbrauoshi transportlīdzekļi
- 2 Jūsu automašīna

Vienlaikus ar stūrēšanas iejaukšanās funkcijas aktivizēšanu tiek aktivizēts arī sadursmes brīdinājums, lai atbalstītu vadītāju. Tomēr sadursmes brīdinājuma funkcijā ietvertais bremžu impulss netiks aktivizēts.

- ◀ Šī funkcija ir aktīva braukšanas ātruma intervālā 60–140 km/h (37–87 mph) uz ceļiem ar skaidri redzamiem joslu marķējumiem/līnijām.

Ja automašīna tūlīt izbrauks no savas joslas un vienlaikus tuvojas pretimbraucošs transportlīdzeklis, šī funkcija var palīdzēt vadītājam iestūrēt automašīnu atpakaļ tās joslā.

Tomēr šī funkcija **neiejaucas** ar stūrēšanas palīdzību, ja tiek lietots pagriezienu rādītājs. Ja funkcija konstatē, ka vadītājs aktīvi vada automašīnu, funkcijas aktivizācija tiek aizkavēta.

### Saistītā informācija

- Stūrēšanas palīdzība sadursmes riska gadījumā (373 lpp.)
- Vadītāja atbalsta funkcijas brīdinājums sadursmes riska gadījumā (360 lpp.)
- Stūrēšanas palīdzības ierobežojumi sadursmes riska gadījumā (377 lpp.)

### Stūrēšanas palīdzība, ja ir aizmugurējās sadursmes risks\*

Stūrēšanas palīdzības funkcijai ir vairākas apakšfunkcijas. Stūrēšanas palīdzība, ja ir aizmugurējās sadursmes risks, var palīdzēt vadītājam, kas nav ievērojis, ka automašīna tūlīt izbrauks no savas joslas, ja no aizmugures vai aklās zonas vienlaikus tuvojas pretimbraucošs transportlīdzeklis.

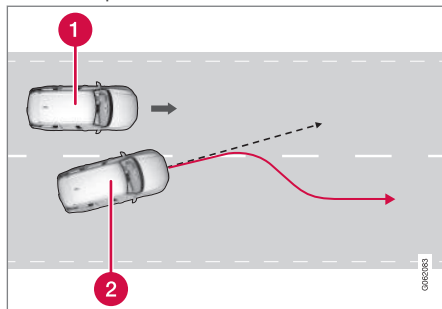

Šī funkcija var palīdzēt, stūrējot automašīnu atpakaļ tās joslā.

- 1 Cits transportlīdzeklis aklajā zonā
- 2 Jūsu automašīna

Ja automašīna tūlīt izbrauks no savas joslas, kamēr aklajā zonā ir cits transportlīdzeklis vai kamēr cits transportlīdzeklis strauji tuvojas blakusesošajā joslā, šī funkcija var palīdzēt

vadītājam iestūrēt automašīnu atpakaļ tās joslā.

Šī funkcija pat var palīdzēt, ja vadītājs ar nolūku pārkārtojas citā joslā, izmantojot pagriezienu rādītājus, bet nav ievērojis, ka tuvojas cits transportlīdzeklis.

Šī funkcija ir aktīva braukšanas ātruma intervālā 60–140 km/h (37–87 mph) uz ceļiem ar skaidri redzamiem joslu marķējumiem/līnijām.

Stūrēšanas iekļaušanās funkcijas darbības laikā lukturi durvju spoģuļos mirgo neatkarīgi no tā, vai BLIS<sup>98</sup> funkcija ir aktivizēta.

### Saistītā informācija

- Stūrēšanas palīdzība sadursmes riska gadījumā (373 lpp.)
- BLIS\* (380 lpp.)
- Stūrēšanas palīdzības ierobežojumi sadursmes riska gadījumā (377 lpp.)

<sup>98</sup> Blind Spot Information

## Stūrēšanas palīdzības ierobežojumi sadursmes riska gadījumā

Noteiktās situācijās šai funkcijai var būt ierobežota funkcionalitāte vai tā var neiejaukties, piemēram, tālāk norādītajos gadījumos:

- attiecībā uz nelieliem transportlīdzekļiem, piemēram, motocikliem;
- ja automašīnas lielākā daļa ir iebraukusi blakusesošajā joslā;
- ceļi/joslas ar neskaidrām sānu līnijām vai bez tām
- ja automašīnas ātrums neatbilst diapazonam 60–140 km/h (37–87 mph);
- ja no ātruma atkarīgais stūres pastiprinātājs darbojas ar samazinātu jaudu — piemēram, ja tas tiek dzesēts pārkaršanas dēļ.

Citas prasīgas situācijas var būt šādas:

- ceļu remonta darbi;
- apledojuši ceļi;
- šauri ceļi;
- sliktas kvalitātes brauktuves;
- ļoti "sportisks" braukšanas stils;
- slikti laika apstākļi ar samazinātu redzamību.

Šādās apgrūtinātās braukšanas situācijās funkcija var nespēt palīdzēt vadītājam pareizi. Tādos gadījumos ieteicams izslēgt šo funkciju.

### PIEZĪME



Šī funkcija izmanto automašīnas kameras un radara blokus, kuriem ir noteikti vispārīgi ierobežojumi.

### Saistītā informācija

- Stūrēšanas palīdzība sadursmes riska gadījumā (373 lpp.)
- Stūrēšanas palīdzība, ja ir risks izbraukt no joslas (374 lpp.)
- Stūrēšanas palīdzība, ja ir frontālas sadursmes risks (375 lpp.)
- Stūrēšanas palīdzība, ja ir aizmugurējas sadursmes risks\* (376 lpp.)

## Simboli un ziņojumi stūrēšanas palīdzībai sadursmes riska gadījumā

Vadītāja displejā var tikt attēloti vairāki simboli un paziņojumi saistībā ar stūrēšanas palīgfunkciju. Tālāk ir sniegti daži piemēri.

Simbols	Paziņojums	Tehniskie parametri
	Sadursmes novēršanas palīdzība Autom. iejaukšanās	Ja funkcija ir aktivizēta, vadītājam tiek rādīts ziņojums, ka sistēma ir aktivizēta.
	Vējstikla sensors Sensors bloķēts, skatiet īpašnieka rokasgrāmatu	Kameras spēja redzēt automašīnas priekšā esošo ceļa posmu ir ierobežota.

Teksta paziņojumu var notīrīt, īsi nospiežot stūres labās puses vadības tastatūras centrā esošo taustiņu .

Ja paziņojums nenodziest: sazinieties ar servisu — ieteicams sazināties ar autorizētu Volvo servisu.

### Saistītā informācija

- Stūrēšanas palīdzība sadursmes riska gadījumā (373 lpp.)
- Stūrēšanas palīdzības ierobežojumi sadursmes riska gadījumā (377 lpp.)



## Rear Collision Warning\*<sup>99</sup>

Funkcija Rear Collision Warning<sup>100</sup> (RCW) var palīdzēt vadītājam izvairīties no aizmugures sadursmēm.

Funkcija var brīdināt aizmugurē braucošo transportlīdzekļu vadītājus par tūlīt gaidāmu sadursmi ar pagrieziena rādītāju intensīvu mirgošanu.

Ja ātrums ir mazāks par 30 km/h (20 mph) un funkcija uzskata, ka pastāv aizmugures sadursmes risks, drošības jostu spriegotāji var nospriegot priekšējās drošības jostas. Sistēma Whiplash Protection System tiek aktivizēta arī sadursmes gadījumā.

Tieši pirms sadursmes no aizmugures šī funkcija var aktivizēt arī darba bremzes, lai samazinātu automašīnas paātrinājumu sadursmes laikā. Tomēr bremzes tiek aktivizētas tikai tad, ja automašīna stāv. Nospiežot gāzes pedāli, uzreiz tiek atlaista kājas bremze.

Šī funkcija tiek automātiski aktivizēta katrā dzinēja iedarbināšanas reizē.

## BRĪDINĀJUMS

- Šī funkcija ir vadītāja papildu atbalsta funkcija, kuras mērķis ir atvieglot braukšanu un uzlabot braukšanas drošību — tā nevar darboties visās situācijās un visos satiksmes, laika un ceļa apstākļos.
- Vadītājam ir ieteicams izlasīt visas īpašnieka rokasgrāmatas sadaļas, kas ir saistītas ar šo funkciju, lai uzzinātu par tādiem faktoriem kā tās ierobežojumiem un to, kas vadītājam ir jāzina pirms sistēmas lietošanas.
- Vadītāja atbalsta funkcijas neaizstāj vadītāja uzmanību un lēmumus. Vadītājam vienmēr ir pienākums nodrošināt, lai automašīna tiktu vadīta drošā veidā ar piemērotu ātrumu, piemērotu intervālu un distanci līdz citiem transportlīdzekļiem un saskaņā ar spēkā esošajiem ceļu satiksmes noteikumiem.

## Saistītā informācija

- Vadītāja atbalsta sistēma (298 lpp.)
- Rear Collision Warning\* ierobežojumi (379 lpp.)
- Whiplash Protection System (45 lpp.)

## Rear Collision Warning\*<sup>101</sup> ierobežojumi

Dažos gadījumos RCW (Rear Collision Warning) var nespēt palīdzēt vadītājam, ja rodas sadursmes risks.

Tā var notikt, piemēram:

- pārāk vēlu tiek uztverts transportlīdzeklis, kas tuvojas no aizmugures;
- transportlīdzeklis, kas tuvojas no aizmugures, pēdējā brīdī maina joslu;
- automašīnas elektrosistēmai ir pievienota piekabe, velosipēdu bagāžnieks vai tamlīdzīga ierīce — šajā gadījumā funkcija tiek deaktivizēta automātiski.

## PIEZĪME

Dažos tirgos RCW **nebrīdina** ar pagrieziena indikatoriem vietējo satiksmes noteikumu dēļ — tādos gadījumos šī funkcijas daļa tiek deaktivizēta.

<sup>99</sup> Brīdinājums par aizmugures sadursmi

<sup>100</sup>Šī funkcija nav pieejama visos tirgos.

<sup>101</sup> Brīdinājums par aizmugures sadursmi.



### **i** PIEZĪME

Sistēmas Rear Collision Warning\* brīdinājums ar pagrieziena rādītājiem tiek deaktivizēts, ja sadursmes brīdinājuma attālums funkcijai City Safety tiek iestatīts uz viszemāko līmeni "Novēlota".

Taču drošības jostu sprieģošanas un bremzēšanas funkcijas joprojām darbojas.

### **i** PIEZĪME

Šī funkcija izmanto automašīnas kameras un radara blokus, kuriem ir noteikti vispārīgi ierobežojumi.

### Saistītā informācija

- Rear Collision Warning\* (379 lpp.)
- Sistēmas City Safety brīdinājuma attāluma iestatīšana (309 lpp.)
- Kameras un radara bloka ierobežojumi (427 lpp.)

### BLIS\*

Funkcija BLIS<sup>102</sup> palīdz vadītājam noteikt transportlīdzekļus, kas atrodas pa diagonāli aizmugurē no automašīnas un tās sānos, lai sniegtu palīdzību intensīvā satiksmē uz ceļiem ar vairākām joslām katrā virzienā.



BLIS lampiņas atrašanās vieta

BLIS ir vadītāja palīglīdzeklis, kura mērķis ir brīdināt par:

- transportlīdzekļiem automašīnas "aklajā zonā";
- transportlīdzekļiem, kas automašīnai strauji tuvojas pa blakus esošo kreiso un labo joslā.

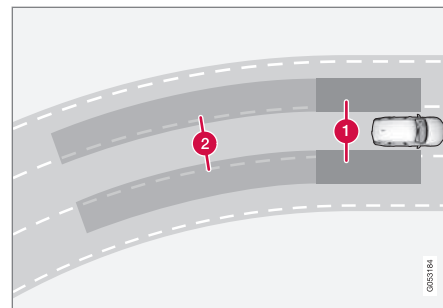

BLIS darbības princips

- 1** Aklā punkta zona
- 2** Ātri tuvojošamies transportlīdzekļu zona

Sistēmai paredzēts reaģēt, kad:

- automašīnu apdzēn citi transportlīdzekļi;
- automašīnai strauji tuvojas cits transportlīdzeklis.

Ja BLIS uztver transportlīdzekli 1. zonā vai transportlīdzekli, kas strauji tuvojas 2. zonā, attiecīgās puses sānu spoguļi esošā indikatora lampiņa nepārtraukti izgaismojas. Ja vadītājs ieslēdz pagrieziena rādītāju, kas atrodas tajā pašā pusē, kurā brīdinājums, tad indikatora lampiņa pārstāj nepārtraukti izgaismoties un sāk mirgot ar spilgtāku gaismu.

<sup>102</sup>Blind Spot Information

BLIS ir aktīva, kad vadītāja transportlīdzeklis brauc ar ātrumu, kas pārsniedz 10 km/h (6 mph).

Ja apdzenošo vai apsteidzošo transportlīdzekļu ātruma atšķirība pārsniedz 15 km/h (9 mph), BLIS nereaģē.

### **i** PIEZĪME

Lampīņa iedegas tajā automašīnas pusē, kurā sistēma ir uztvērusi transportlīdzekli. Ja automašīna vienlaikus tiek apdzīta no abām pusēm, iedegas abas lampīņas.

### **!** BRĪDINĀJUMS

- Šī funkcija ir vadītāja papildu atbalsta funkcija, kuras mērķis ir atvieglot braukšanu un uzlabot braukšanas drošību — tā nevar darboties visās situācijās un visos satiksmes, laika un ceļa apstākļos.
- Vadītājam ir ieteicams izlasīt visas ģiapašnieka rokasgrāmatas sadaļas, kas ir saistītas ar šo funkciju, lai uzzinātu par tādiem faktoriem kā tās ierobežojumiem un to, kas vadītājam ir jāzina pirms sistēmas lietošanas.
- Vadītāja atbalsta funkcijas neaizstāj vadītāja uzmanību un lēmumus. Vadītājam vienmēr ir pienākums nodrošināt, lai automašīna tiktu vadīta drošā veidā ar piemērotu ātrumu, piemērotu intervālu un distanci līdz citiem transportlīdzekļiem un saskaņā ar spēkā esošajiem ceļu satiksmes noteikumiem.

### Saistītā informācija

- Vadītāja atbalsta sistēma (298 lpp.)
- BLIS aktivizēšana vai deaktivizēšana (381 lpp.)
- BLIS ierobežojumi (382 lpp.)
- BLIS paziņojumi (383 lpp.)

### BLIS aktivizēšana vai deaktivizēšana

Funkciju BLIS<sup>103</sup> var aktivizēt vai deaktivizēt.



Aktivizējiet vai deaktivizējiet funkciju, izmantojot šo pogu centrālā displeja funkciju skatā.

- ZAĻŠ taustiņa rādījums — funkcija ir aktivizēta.
- PELĒKS taustiņa rādījums — funkcija ir deaktivizēta.

Ja, iedarbinot dzinēju, BLIS ir aktivizēta, to apstiprina sānu spoļu indikatora lampiņu iemirgošanās vienu reizi.

Ja, izslēdzot dzinēju, BLIS ir deaktivizēta, tā paliks deaktivizēta arī, nākamreiz iedarbinot dzinēju, un indikatora lampīņa netiks izgai-smota.

### Saistītā informācija

- BLIS\* (380 lpp.)
- BLIS ierobežojumi (382 lpp.)

<sup>103</sup>Blind Spot Information

## BLIS ierobežojumi

Noteiktās situācijās funkcija BLIS<sup>104</sup> var būt ierobežota.



Gādājiet par šīs zonas tīrību — gan automašīnas kreisajā, gan labajā pusē<sup>105</sup>.

Ierobežojumu piemēri:

- Ja sensorus klāj netīrumi, ledus un sniegs, tie var pasliktināt sistēmas darbību un deaktivizēt brīdinājumus.
- BLIS funkcija tiek automātiski deaktivizēta, ja automašīnas elektrosistēmai tiek pievienota piekabe, velosipēdu bagāžnieks vai tamlīdzīga ierīce.
- Lai BLIS darbotos labi, automašīnas vilkšanas āķim nedrīkst būt uzstādīts velosipēdu bagāžnieks, bagāžas kaste vai tamlīdzīga ierīce.

<sup>104</sup>Blind Spot Information

<sup>105</sup>PIEZĪME. Attēls ir shematisks, un dažādiem automašīnu modeļiem detaļas var atšķirties.

## ⚠ BRĪDINĀJUMS

- BLIS nedarbojas asos līkumos.
- BLIS nedarbojas, braucot atpakaļgaitā.

## ℹ PIEZĪME

Šī funkcija izmanto automašīnas radara blokus, kuriem ir noteikti vispārīgi ierobežojumi.

## Saistītā informācija

- BLIS\* (380 lpp.)
- Kameron un radara bloka ierobežojumi (427 lpp.)

## BLIS paziņojumi

Vadītāja displejā var tikt attēloti vairāki paziņojumi saistībā ar sistēmu BLIS<sup>106</sup>. Tālāk ir sniegti daži piemēri.

Paziņojums	Tehniskie parametri
Aklo zonu sensors Jāveic apkope	Sistēma nedarbojas pareizi. Ir jāsazinās ar servisu <sup>A</sup> .
Aklo zonu sist. izslēgta Pievienota piekabe	Sistēmas BLIS un CTA <sup>B</sup> ir deaktivizētas, jo automašīnas elektrosistēmai ir pievienota piekabe.

<sup>A</sup> Ieteicams sazināties ar autorizētu Volvo servisu.

<sup>B</sup> Cross Traffic Alert\*

Teksta paziņojumu var notīrīt, īsi nospiežot stūres labās puses vadības tastatūras centrā esošo taustiņu .

Ja ziņojums tiek parādīts atkal, sazinieties ar servisu<sup>A</sup>.

### Saistītā informācija

- BLIS\* (380 lpp.)
- Cross Traffic Alert\* (389 lpp.)

<sup>106</sup>Blind Spot Information

## Driver Alert Control

Funkcijas Driver Alert Control (DAC) mērķis ir palīdzēt vadītājam ievērot, ka braukšana kļūst nevienmērīgāka, piemēram, ja vadītājs kļūst izklaidīgs vai miegains.

DAC uzdevums ir uztvert lēnu braukšanas spēju pasliktināšanos, un tā galvenokārt ir paredzēta izmantošanai, braucot pa maģistrālajiem ceļiem. Funkcija nav paredzēta pilsētas satiksmei.

Šī funkcija tiek aktivizēta, kad ātrums pārsniedz 65 km/h (40 mph) un paliek aktīva tik ilgi, kamēr ātrums ir lielāks par 60 km/h (37 mph).

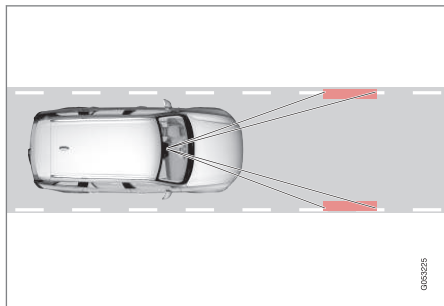

DAC nolasa automašīnas pozīciju joslā.

Kamera uztver malu marķējumus, kas uzkrāsoti uz brauktuves, un salīdzina ceļa posmu ar vadītāja stūresšanas kustībām.

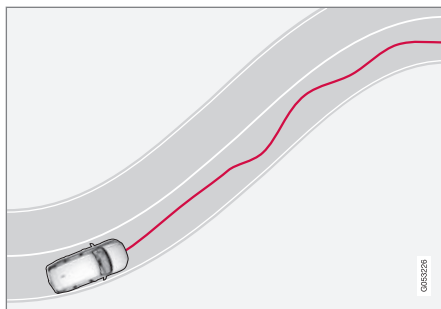

Automašīna joslā tiek vadīta dīvaiņi.



Ja vadītāja rīcība kļūst manāmi nesakarīga, vadītājs par to tiek brīdināts ar šo simbolu vadītāja displejā, skaņas signālu un teksta ziņojumu **Pien. laiks pārtraukumam.**

Ja automašīna ir aprīkota ar Sensus Navigation\* un ir aktivizēta funkcija **Atpūtas pieturvietu norādes**, tiek rādīti arī piemērotas atpūtas vietas ieteikumi.

Brīdinājums pēc kāda laika tiek atkārtots, ja braukšanas spējas nav uzlabojušās.

## ⚠ BRĪDINĀJUMS

Driver Alert Control nedrīkst lietot braukšanas laika palielināšanai. Vadītājam ir jāieplāno pārtraukumi pēc regulāriem intervāliem un labi jāatpūšas.

## ⚠ BRĪDINĀJUMS

Driver Alert Control skaņas signāls jāuztver ļoti nopietni, jo miegains autovadītājs bieži vien pats neapzinās savu stāvokli.

Ja atskan signāls vai jūs jūtaties noguris:

- Drošā veidā apturiet automašīnu, tiklīdz tas ir iespējams, un atpūties.

Pētījumi liecina, ka braukt nogurušam ir tikpat bīstami, cik braukt alkohola vai citu vielu reibumā.

**BRĪDINĀJUMS**

- Šī funkcija ir vadītāja papildu atbalsta funkcija, kuras mērķis ir atvieglot braukšanu un uzlabot braukšanas drošību — tā nevar darboties visās situācijās un visos satiksmes, laika un ceļa apstākļos.
- Vadītājam ir ieteicams izlasīt visas īpašnieka rokasgrāmatas sadaļas, kas ir saistītas ar šo funkciju, lai uzzinātu par tādiem faktoriem kā tās ierobežojumiem un to, kas vadītājam ir jāzina pirms sistēmas lietošanas.
- Vadītāja atbalsta funkcijas neaizstāj vadītāja uzmanību un lēmumus. Vadītājam vienmēr ir pienākums nodrošināt, lai automašīna tiktu vadīta drošā veidā ar piemērotu ātrumu, piemērotu intervālu un distanci līdz citiem transportlīdzekļiem un saskaņā ar spēkā esošajiem ceļu satiksmes noteikumiem.

**Saistītā informācija**

- Vadītāja atbalsta sistēma (298 lpp.)
- Driver Alert Control aktivizēšana vai deaktivizēšana (385 lpp.)
- Atpūtas vietu norāžu atlasīšana, ja ir saņemts brīdinājums no Driver Alert Control (386 lpp.)

- Driver Alert Control ierobežojumi (386 lpp.)

**Driver Alert Control aktivizēšana vai deaktivizēšana**

Funkciju Driver Alert Control (DAC) var aktivizēt vai deaktivizēt.

1. Centrālā displeja augšējā skatā pieskarieties **Iestatījumi**.
2. Atlasiet **My Car** → **IntelliSafe** → **Driver Alert**.
3. Atlasiet vai noņemiet atlasi **Brīdinājums par modrību**, lai funkciju aktivizētu vai deaktivizētu.

**Saistītā informācija**

- Driver Alert Control (384 lpp.)
- Driver Alert Control ierobežojumi (386 lpp.)

## Atpūtas vietu norāžu atlasīšana, ja ir saņemts brīdinājums no Driver Alert Control

Automašīnās, kas aprīkotas ar sistēmu Sensus Navigation\*, vadītājs var aktivizēt palīgu, kas var automātiski ieteikt piemērotu atpūtas vietu, kad Driver Alert Control (DAC) aktivizē brīdinājumu.

Var atlasīt, vai funkcijai **Atpūtas pieturvietu norādes** ir jābūt aktivizētai vai deaktivizētai.

1. Centrālā displeja augšējā skatā pieskarieties **Iestatījumi**.
2. Atlasiet **My Car** → **IntelliSafe** → **Driver Alert**.
3. Atlasiet vai noņemiet atslasi **Atpūtas pieturvietu norādes**, lai funkciju aktivizētu vai deaktivizētu.

### Saistītā informācija

- Driver Alert Control (384 lpp.)
- Driver Alert Control ierobežojumi (386 lpp.)

## Driver Alert Control ierobežojumi

Noteiktās situācijās funkcija Driver Alert Control (DAC) var būt ierobežota.

Dažkārt sistēma var brīdināt, neraugoties uz to, ka braukšanas spējas nav pasliktinājušās, piemēram:

- spēcīga sānu vēja gadījumā
- nelīdzenas ceļa virsmas gadījumā.

### BRĪDINĀJUMS

Dažos gadījumos vadītāja nogurums neietekmē vadītāja rīcību — piemēram, lietojot funkciju Pilot Assist\* — un līdz ar to funkcija DAC vadītāju nebrīdina.

Tādēļ ir svarīgi vienmēr apturēt automašīnu un pārtraukt braukšanu, tiklīdz jūtaties nedaudz noguris, neatkarīgi no tā, vai funkcija par to ir brīdinājusi.

### PIEZĪME

Šī funkcija izmanto automašīnas kameras un radara blokus, kuriem ir noteikti vispārīgi ierobežojumi.

### Saistītā informācija

- Driver Alert Control (384 lpp.)
- Kameras un radara bloka ierobežojumi (427 lpp.)

## Distances brīdinājums\*<sup>107</sup>

Distances brīdinājuma funkcija var palīdzēt vadītājam ievērot, ka laika intervāls līdz priekšā braucošajam transportlīdzeklim varētu būt pārāk mazs. Automašīnai ir jābūt aprīkotai ar vējstikla displeju\* distances brīdinājuma attēlošanai.

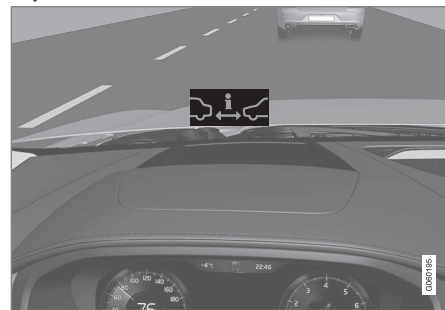

Distances brīdinājuma simbols vējstiklā ar vējstikla displeju.

Automašīnās, kas aprīkotas ar vējstikla displeju, vējstiklā tiek rādīts simbols, kamēr vien laika intervāls līdz priekšā braucošajam transportlīdzeklim ir īsāks par iestatīto vērtību. Tiek pieņemts, ka funkcija **Rādīt vadītāja atbalstu** ir aktivizēta, izmantojot iestatījumus automašīnas izvēlnu sistēmā.

<sup>107</sup>Distance Alert



Distances brīdinājums darbojas, ja ātrums pārsniedz 30 km/h (20 mph), un reaģē tikai uz tajā pašā virzienā braucošiem transportlīdzekļiem. Distances informācija netiek sniegta par transportlīdzekļiem, kas tuvojas, brauc lēni vai stāv uz vietas.

### **i** PIEZĪME

Intensīvas saules gaismas, atspulgu, ekstremālu gaismas kontrastu vai saulesbrīļļu lietošanas dēļ, kā arī tad, ja autovadītājs neskatās tieši uz priekšu, vizuālo brīdinājuma signālu vējstiklā var būt grūti atpazīt.

### **i** PIEZĪME

Laikā, kamēr ir aktīva adaptīvā kruīza kontrole\* vai Pilot Assist\*, distances brīdinājuma funkcija ir deaktivizēta.

### **⚠** BRĪDINĀJUMS

Distances brīdinājuma funkcija reaģē tikai tad, ja attālums līdz priekšā braucošajam transportlīdzeklim ir mazāks, nekā iestatītā vērtība — automašīnas ātrums netiek ietekmēts.

### **⚠** BRĪDINĀJUMS

- Šī funkcija ir vadītāja papildu atbalsta funkcija, kuras mērķis ir atvieglot braukšanu un uzlabot braukšanas drošību — tā nevar darboties visās situācijās un visos satiksmes, laika un ceļa apstākļos.
- Vadītājam ir ieteicams izlasīt visas ģeogrāfijas rokasgrāmatas sadaļas, kas ir saistītas ar šo funkciju, lai uzzinātu par tādiem faktoriem kā tās ierobežojumi un to, kas vadītājam ir jāzina pirms sistēmas lietošanas.
- Vadītāja atbalsta funkcijas neaizstāj vadītāja uzmanību un lēmumus. Vadītājam vienmēr ir pienākums nodrošināt, lai automašīna tiktu vadīta drošā veidā ar piemērotu ātrumu, piemērotu intervālu un distanci līdz citiem transportlīdzekļiem un saskaņā ar spēkā esošajiem ceļu satiksmes noteikumiem.

### Saistītā informācija

- Distances brīdinājuma funkcijas aktivizēšana vai deaktivizēšana (388 lpp.)
- Distances brīdinājuma ierobežojumi (388 lpp.)
- Laika intervāla iestatīšana līdz priekšā braucošajam transportlīdzeklim (363 lpp.)

- Vadītāja atbalsta funkcijas brīdinājums sadursmes riska gadījumā (360 lpp.)
- Augšējais displejs\* (142 lpp.)

## Distances brīdinājuma funkcijas aktivizēšana vai deaktivizēšana<sup>108</sup>

Distances brīdinājuma funkciju var deaktivizēt. Šī funkcija ir pieejama tikai automašīnās, kas var attēlot informāciju vējstiklā, izmantojot tā saucamo vējstikla displeju\*.



Aktivizējiet vai deaktivizējiet funkciju, izmantojot šo pogu centrālā displeja funkciju skatā.

- ZAĻŠ taustiņa rādījums — funkcija ir aktivizēta.
- PELĒKS taustiņa rādījums — funkcija ir deaktivizēta.

Distances brīdinājuma funkcija tiek automātiski aktivizēta katrā dzinēja iedarbināšanas reizē.

### Saistītā informācija

- Distances brīdinājums\* (386 lpp.)
- Distances brīdinājuma ierobežojumi (388 lpp.)

<sup>108</sup>Distance Alert

<sup>109</sup>Distance Alert

## Distances brīdinājuma ierobežojumi<sup>109</sup>

Noteiktās situācijās distances brīdinājuma funkcija var būt ierobežota. Šī funkcija ir pieejama tikai automašīnās, kas var attēlot informāciju vējstiklā, izmantojot tā saucamo vējstikla displeju\*.

### BRĪDINĀJUMS

- Transportlīdzekļa gabarīti var ietekmēt spēju noteikt, piemēram, motociklus, un tas var nozīmēt, ka brīdinājuma lampiņa iedegas vēlāk, nekā iestatīts, vai ka brīdinājums īslaicīgi netiek sniegts.
- Ja ātrums ir ārkārtīgi liels, lampiņa var iedegties tad, kad līdz šķērslim ir atlikusi mazāka laika distance, nekā iestatīts, jo radara bloka darbības diapazons ir ierobežots.

### PIEZĪME

Šī funkcija izmanto automašīnas kameras un radara blokus, kuriem ir noteikti vispārīgi ierobežojumi.

### Saistītā informācija

- Distances brīdinājums\* (386 lpp.)
- Kameras un radara bloka ierobežojumi (427 lpp.)
- Augšējais displejs\* (142 lpp.)

## Cross Traffic Alert\*110

CTA (Cross Traffic Alert) ir vadītāja atbalsta sistēma, kas papildina sistēmu BLIS<sup>111</sup> un kuras mērķis ir palīdzēt vadītājam noteikt sānisku satiksmes plūsmu aiz automašīnas, braucot atpakaļgaitā.

**Automātiskās bremzēšanas** apakšfunkcija var palīdzēt vadītājam apturēt automašīnu, ja ir sadursmes risks ar nepamanītu transportlīdzekli.

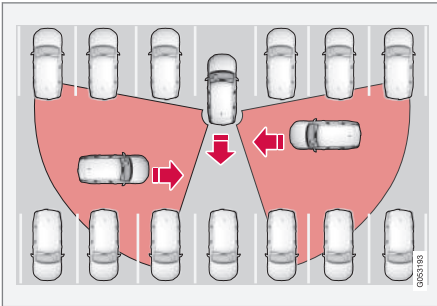

Vietu piemēri, kurās CTA var palīdzēt vadītājam noteikt šķēršļus, braucot atpakaļgaitā.

CTA galvenais mērķis ir uztvert transportlīdzekļus. Labvēlīgos apstākļos tā var uztvert arī mazākus objektus, piemēram, velosipēdistus un gājējus.

Šī funkcija ir aktīva tikai tad, ja automašīna ripo atpakaļgaitā vai ir ieslēgts atpakaļgaitas pārnesums.

Ja CTA nosaka, ka kāds tuvojas automašīnai no sāniem, par to liecina:

- skaņas signāls — tas atskan tās puses skaļrunī, no kuras tuvojas objekts.
- centrālā displeja **Novietošanas palīgsistēma** grafiskajā attēlā tiek attēlota izgaismota ikona.
- stāvvietā novietošanas palīgsistēmas kameras augšējā skatā tiek attēlota ikona.

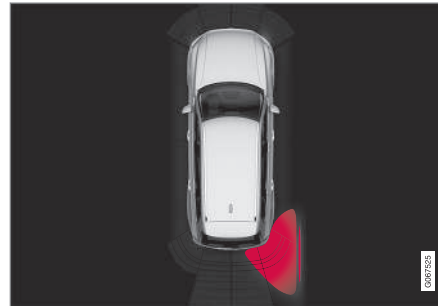

Izgaismota Cross Traffic Alert ikona **Novietošanas palīgsistēma** grafiskajā attēlā ekrānā.

Ja vadītājs neievēro CTA brīdinājumu un sadursme ir nenovēršama, tiek aktivizēta **automātiskās bremzēšanas** funkcija, lai apturētu automašīnu, un pēc tam vadītāja displejā tiek rādīts skaidrojošs teksta ziņojums, kādēļ ir notikusi automašīnas bremzēšana.

## ⚠ BRĪDINĀJUMS

- Šī funkcija ir vadītāja papildu atbalsta funkcija, kuras mērķis ir atvieglot braukšanu un uzlabot braukšanas drošību — tā nevar darboties visās situācijās un visos satiksmes, laika un ceļa apstākļos.
- Vadītājam ir ieteicams izlasīt visas īpašnieka rokasgrāmatas sadaļas, kas ir saistītas ar šo funkciju, lai uzzinātu par tādiem faktoriem kā tās ierobežojumiem un to, kas vadītājam ir jāzina pirms sistēmas lietošanas.
- Vadītāja atbalsta funkcijas neaizstāj vadītāja uzmanību un lēmumus. Vadītājam vienmēr ir pienākums nodrošināt, lai automašīna tiktu vadīta drošā veidā ar piemērotu ātrumu, piemērotu intervālu un distanci līdz citiem transportlīdzekļiem un saskaņā ar spēkā esošajiem ceļu satiksmes noteikumiem.

<sup>110</sup> Brīdinājums par šķērsvirziena satiksmi, kad automašīna brauc atpakaļgaitā.

<sup>111</sup> Blind Spot Information

### « Saistītā informācija

- Vadītāja atbalsta sistēma (298 lpp.)
- Cross Traffic Alert\* aktivizēšana vai deaktivizēšana (390 lpp.)
- Cross Traffic Alert\* ierobežojumi (390 lpp.)
- Cross Traffic Alert\* ziņojumi (392 lpp.)
- BLIS\* (380 lpp.)
- Stāvvietā novietošanas sistēma\* (393 lpp.)

### Cross Traffic Alert\*<sup>112</sup> aktivizēšana vai deaktivizēšana

Vadītājs var izvēlēties izslēgt funkciju Cross Traffic Alert (CTA).



Aktivizējiet vai deaktivizējiet funkciju, izmantojot šo pogu centrālā displeja funkciju skatā.

- ZAĻŠ taustiņa rādījums — funkcija ir aktivizēta.
- PELĒKS taustiņa rādījums — funkcija ir deaktivizēta.

Funkcija tiek automātiski aktivizēta katrā dzinēja iedarbināšanas reizē.

### Saistītā informācija

- Cross Traffic Alert\* (389 lpp.)
- Cross Traffic Alert\* ierobežojumi (390 lpp.)
- Cross Traffic Alert\* ziņojumi (392 lpp.)

### Cross Traffic Alert\*<sup>113</sup> ierobežojumi

Cross Traffic Alert (CTA) funkcijai ar **automātisko bremzēšanu** noteiktās situācijās var būt ierobežota funkcionalitāte. Iejaukšanās ar bremzēšanu ir aktīva ātrumā, kas ir mazāks par 15 km/h.

#### **⚠ BRĪDINĀJUMS**

**Automātiskās bremzēšanas** apakšfunkcija var noteikt tikai citus transportlīdzekļus, kas atrodas kustībā, — **nevis** stāvošus šķēršļus, piemēram, riteņbraucēju vai gājēju.

CTA ir noteikti ierobežojumi — piemēram, CTA sensori nevar "redzēt" caur citām automašīnām vai šķēršļiem.

Tālāk ir sniegti dažī piemēri situācijām, kad CTA "redzamības lauks" var jau būt ierobežots, tādēļ tuvojošos transportlīdzekļus nevar uztvert līdz brīdim, kad tie atrodas ļoti tuvu:

<sup>112</sup> brīdinājums par šķērsvirziena satiksmi, kad automašīna brauc atpakaļgaitā.

<sup>113</sup> brīdinājums par šķērsvirziena satiksmi, kad automašīna brauc atpakaļgaitā.

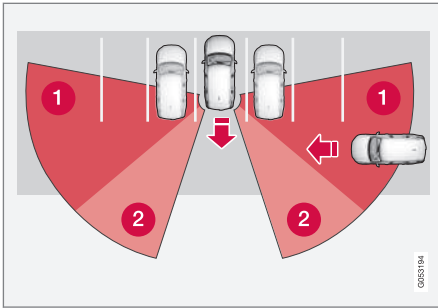

automašīna ir novietota stāvēšanai dziļi stāvvietā;

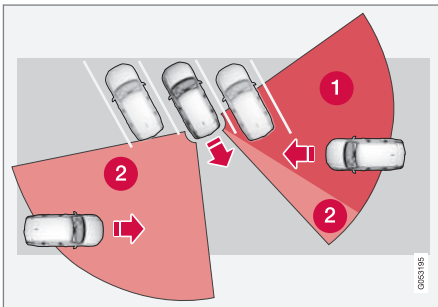

Slipā stāvvietā CTA var pilnīgi neko neuzvert vienā pusē.

- 1 CTA aklās zonas sektors.
- 2 Sektors, kurā CTA nespēj uztvert/"redzēt".

Taču, ja automašīna lēnām brauc atpakaļgaitā, mainās leņķis attiecībā pret bloķējošo trans-

portlīdzekli/objektu un strauji samazinās "aklās zonas" apmērs.

### Papildu ierobežojumu piemēri

- **Automātiskās bremzēšanas** apakšfunkcija nosaka tikai braucošus transportlīdzekļus un tādēļ **nevar** "redzēt", piemēram, stacionārus šķēršļus, riteņbraucējus vai gājējus, kā arī nevar attiecīgi bremzēt.
- Ja sensorus klāj netīrumi, ledus un sniegs, tie var pasliktināt sistēmas darbību un deaktivizēt brīdinājumus.
- CTA tiek automātiski deaktivizēta, ja automašīnas elektrosistēmai tiek pievienota piekabe, velosipēdu bagāžnieks vai tamlīdzīga ierīce.
- Lai CTA darbotos labi, automašīnas vilkšānas āķim nedrīkst būt uzstādīts velosipēdu bagāžnieks, bagāžas kaste vai tamlīdzīga ierīce.

### **i** PIEZĪME

Šī funkcija izmanto automašīnas radara blokus, kuriem ir noteikti vispārīgi ierobežojumi.

### Saistītā informācija

- Cross Traffic Alert\* (389 lpp.)
- Kameras un radara bloka ierobežojumi (427 lpp.)

## Cross Traffic Alert\*<sup>114</sup> ziņojumi

Vadītāja displejā var tikt attēloti vairāki ziņojumi saistībā ar sistēmu Cross Traffic Alert (CTA). Tālāk ir sniegti daži piemēri.

Paziņojums	Tehniskie parametri
Aklo zonu sensors Jāveic apkope	Sistēma nedarbojas pareizi. Ir jāsazinās ar servisu <sup>A</sup> .
Aklo zonu sist. izslēgta Pievienota piekabe	Sistēmas BLIS <sup>B</sup> un CTA ir deaktivizētas, jo automašīnas elektrosistēmai ir pievienota piekabe.

<sup>A</sup> Ieteicams sazināties ar autorizētu Volvo servisu.

<sup>B</sup> Blind Spot Information System

Teksta paziņojumu var notīrīt, īsi nospiežot stūres labās puses vadības tastatūras centrā esošo taustiņu .

Ja ziņojums tiek parādīts atkal, sazinieties ar servisu<sup>A</sup>.

### Saistītā informācija

- Cross Traffic Alert\* (389 lpp.)
- BLIS\* (380 lpp.)
- Cross Traffic Alert\* ierobežojumi (390 lpp.)

<sup>114</sup> Brīdinājums par šķērsvirziena satiksmi, kad automašīna brauc atpakaļgaitā.

## Stāvvietā novietošanas sistēma\*

Novietošanas palīgsistēma (PAS<sup>115</sup>) izmanto sensorus, lai palīdzētu vadītājam manevrēt šaurās vietās, centrālajā displejā norādot attālumu līdz šķēršļiem ar skaņas signāliem un attēlu.



Ekrāna skats ar šķēršļu zonām un sensoru sektoriem.

Vidējā displejā ir attēlots automašīnas un uztverto šķēršļu attiecību pārskats.

Izceltais sektors norāda šķēršļa atrašanās vietu. Jo tuvāk automašīnas simbolam priekšā/aizmugurē ir izceltais sektors, jo īsāks attālums starp automašīnu un noteikto šķērslī.

Sānu sektori maina krāsu, kad samazinās attālums starp automašīnu un objektu.

Jo mazāks attālums līdz šķērslim, jo ātrāk skan signāls. Citas audiosistēmas skaņas tiek apklusinātas automātiski.

Skaņas signāls par priekšā un sānos esošiem šķēršļiem ir aktīvs, kad automašīna brauc, bet tiek izslēgts, kad automašīna ir stāvējusi aptuveni 2 sekundes. Skaņas signāls par šķēršļiem aiz automašīnas ir aktīvs, arī kad automašīna stāv.

Aptuveni 30 cm (1 ft) attālumā no šķēršļa, kas atrodas aiz automašīnas vai tās priekšā, signāls ir nepārtraukts un ir aizpildīts tas aktīvā sensora lauks, kas atrodas vistuvāk automašīnas simbolam.

Kad šķērslis atrodas aptuveni 25 cm (0,8 ft) attālumā no sāniem, signāla impulsi kļūst intensīvi un aktīvā sektora lauks maina krāsu no ORANŽAS uz SARKANU.

Automašīnas novietošanas sensoru signāla skaļumu var regulēt ar viduskonsoles slēdzi [➤II] signāla skanēšanas laikā. To var regulēt, arī izmantojot augšējā skata izvēlnes opciju **lestatījumi**.

### **i** PIEZĪME

Izņemot sektoru, kas ir vistuvāk automašīnas simbolam, skaņas brīdinājumi tiek aktivizēti tikai par objektiem, kas ir automašīnas ceļā.

### **⚠** BRĪDINĀJUMS

- Šī funkcija ir vadītāja papildu atbalsta funkcija, kuras mērķis ir atvieglot braukšanu un uzlabot braukšanas drošību — tā nevar darboties visās situācijās un visos satiksmes, laika un ceļa apstākļos.
- Vadītājam ir ieteicams izlasīt visas īpašnieka rokasgrāmatas sadaļas, kas ir saistītas ar šo funkciju, lai uzzinātu par tādiem faktoriem kā tās ierobežojumiem un to, kas vadītājam ir jāzina pirms sistēmas lietošanas.
- Vadītāja atbalsta funkcijas neaizstāj vadītāja uzmanību un lēmumus. Vadītājam vienmēr ir pienākums nodrošināt, lai automašīna tiktu vadīta drošā veidā ar piemērotu ātrumu, piemērotu intervālu un distanci līdz citiem transportlīdzekļiem un saskaņā ar spēkā esošajiem ceļu satiksmes noteikumiem.

### ◀ Saistītā informācija

- Vadītāja atbalsta sistēma (298 lpp.)
- Park Assist Pilot priekšā, aizmugurē un sānos\* (394 lpp.)
- Novietošanas palīdzības sistēmas aktivizēšana vai deaktivizēšana\* (396 lpp.)
- Automašīnas novietošanas sensoru simboli un paziņojumi (398 lpp.)
- Stāvvietā novietošanas palīgsistēmas ierobežojumi (396 lpp.)

### Park Assist Pilot priekšā, aizmugurē un sānos\*

Novietošanas palīdzības sistēma (PAS<sup>116</sup>) darbojas dažādi atkarībā no tā, kura automašīnas daļa tuvojas šķērslim.

#### Uz priekšu

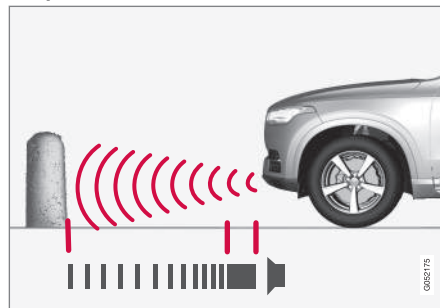

Brīdinājuma signālam ir nepārtraukts tonis, kad līdz šķērslim ir mazāk nekā aptuveni 30 cm (1 ft).

Novietošanas palīgsistēmas priekšējie detektori tiek automātiski aktivizēti, kad tiek iedarbināts dzinējs. Tie darbojas, ja ātrums ir mazāks par 10 km/h (6 mph).

Mērījumu diapazons sniedzas aptuveni 80 cm (2,5 ft) automašīnas priekšā.

#### **i** PIEZĪME

Ja automašīnai ar automātisko pārnesumkārbu tiek lietota stāvbremze vai režīms **P**, automašīnas novietošanas sensori tiek deaktivizēti.

#### **i** SVARĪGI

Ja ir uzstādīti papildu lukturi: Atcerieties, ka tie nedrīkst aizklāt sensorus, pretējā gadījumā papildu lukturi var tikt uztverti kā šķēršļi.

#### Aizmugurē

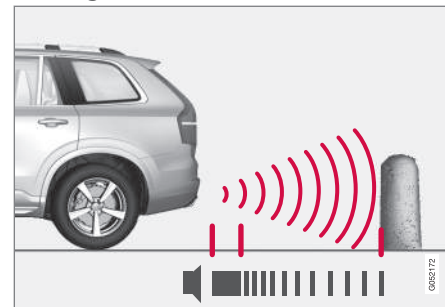

Brīdinājuma signālam ir nepārtraukts tonis, kad līdz šķērslim ir mazāk nekā aptuveni 30 cm (1 ft).

<sup>116</sup> Park Assist System



Atpakaļgaitas sensori tiek aktivizēti, ja automašīna ripo atmuguriski un nav ieslēgts pārnesums vai pārnesumu pārslēgvira tiek pārvietota atpakaļgaitas pozīcijā.

Mērījumu diapazons sniedzas aptuveni 1,5 metrus (5 ft) aiz automašīnas.

Braucot atpakaļgaitā, kad automašīnas elektriskajai sistēmai ir pievienota piekabe, novietošanas palīgsistēma īslaicīgi tiek deaktivizēta.

### **i** PIEZĪME

Braucot atpakaļgaitā ar, piemēram, piekabi vai uz vilkšanas ierīces piestiprinātu velosipēdu turētāju (bez Volvo oriģinālā piekabes vadojuma), iespējams, nāksies manuāli izslēgt automašīnas novietošanas sensorus, lai tie nereaģētu uz piekabi vai turētāju.

### Gar sāniem

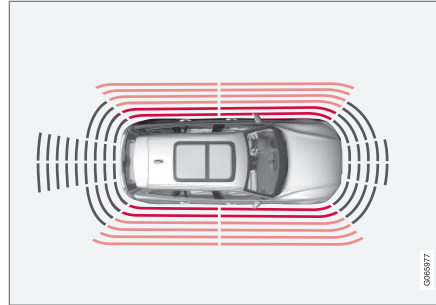

Brīdinājuma signāls intensīvi pulsē, kad līdz šķērslim ir mazāk nekā aptuveni 25 cm (0,8 ft).

Iedarbinot dzinēju, automašīnas novietošanas sānu sensori tiek aktivizēti automātiski. Tie darbojas, ja ātrums ir mazāks par 10 km/h (6 mph).

Mērījumu diapazons ir aptuveni 25 cm (0,8 ft) no sāniem.

Tomēr sānu sensoru noteikšanas diapazons būtiski palielinās, kad tiek palielināts priekšējo riteņu stūrēšanas leņķis, un tiek noteikti šķēršļi, kas atrodas līdz aptuveni 90 cm (3 ft) attālumā diagonāli aiz automašīnas vai tās priekšā, kad stūre ir pagriezta.

### Saistītā informācija

- Stāvvietā novietošanas sistēma\* (393 lpp.)
- Novietošanas palīgsistēmas sensoru lauki (404 lpp.)

## Novietošanas palīdzības sistēmas aktivizēšana vai deaktivizēšana\*

Novietošanas palīdzības sistēmu (PAS<sup>117</sup>) var aktivizēt vai deaktivizēt.

ledarbinot dzinēju, automašīnas novietošanas priekšējie un sānu detektori tiek aktivizēti automātiski. Aizmugurējie detektori tiek aktivizēti, ja automašīna ripo atpakaļgaitā vai tiek ieslēgts atpakaļgaitas pārnesums.



Aktivizējiet vai deaktivizējiet funkciju, izmantojot šo pogu centrālā displeja funkciju skatā.

- ZAĻŠ taustiņa rādījums — funkcija ir aktivizēta.
- PELĒKS taustiņa rādījums — funkcija ir deaktivizēta.

Automašīnās, kas aprīkotas ar novietošanas palīdzības kameru\*, sistēmu Park Assist Pilot var aktivizēt vai deaktivizēt arī attiecīgajā kameras skatā.

### Saistītā informācija

- Stāvvietā novietošanas sistēma\* (393 lpp.)
- Stāvvietā novietošanas palīgsistēmas ierobežojumi (396 lpp.)

<sup>117</sup> Park Assist System

<sup>118</sup> Park Assist System

## Stāvvietā novietošanas palīgsistēmas ierobežojumi

Novietošanas palīdzības sistēma (PAS<sup>118</sup>) nevar visu noteikt visos apstākļos, un tādēļ tās funkcionalitāte dažos gadījumos var būt ierobežota.

Vadītājam ir jāzina par tālāk aprakstītajiem novietošanas palīgsistēmas ierobežojumiem:

### ⚠ BRĪDINĀJUMS

- Novietošanas sensoriem ir aklās zonas, kurās tie neuztver šķēršļus.
- Sevišķi uzmanieties no automašīnas tuvumā esošiem cilvēkiem vai dzīvniekiem.
- Ņemiet vērā, ka novietošanas manevra laikā automašīnas priekšdaļa var izvirzīties pret pretimbraucošo satiksmes plūsmu.

### ⚠ BRĪDINĀJUMS



Kad tiek rādīts šis simbols un automašīnai ir fiziski un elektriski pievienota piekabe, velosipēdu turētājs vai tam līdzīga ierīce, rīkojieties sevišķi piesardzīgi.

Šis simbols norāda, ka aizmugurējie novietošanas palīdzības sensori ir **izslēgti**, un brīdina par šķēršļiem.

**! SVARĪGI**

Priekšmeti, piemēram, ķēdes, tievi, spīdīgi ceļu stabiņi vai zemas barjeras var atrasties "signāla ēnā", un tādā gadījumā sensori tos neuztver - pulsējošais signāls var negaidīti pārtrūkt tā vietā, lai sāktu skanēt nepārtraukts signāls.

Sensori nevar uztvert augstus priekšmetus, piemēram, izvirzītus kravas ielādēšanas dokus.

- Tādās situācijās esiet īpaši piesardzīgs un manevrējiet/pārvietojiet automašīnu īpaši lēni vai pārtrauciet automašīnas novietošanas manevru — var rasties būtisks risks sabojāt citus transportlīdzekļus vai citus priekšmetus, jo informācija no sensoriem šādās situācijās ne vienmēr ir uzticama.

**! SVARĪGI**

Noteiktos apstākļos novietošanas palīgsistēma var atskaņot nepareizus brīdinājuma signālus, kurus izraisa ārēji skaņas avoti ar tādām pašām ultraskaņas frekvencēm, ar kādām darbojas sistēma.

Šādu avotu piemēri ir signāltaures, slapjas riepas uz asfalta, pneimatiskās bremzes, motociklu izplūdes sistēmu radītie trokšņi u.c.

**! PIEZĪME**

Tā kā vilkšanas iekārta tiek konfigurēta kopā ar automašīnas elektrosistēmu, vilkšanas iekārtas izvirzījums tiek ņemts vērā, kad funkcija aprēķina attālumu līdz kādam objektam aiz automašīnas.

**Saistītā informācija**

- Stāvvietā novietošanas sistēma\* (393 lpp.)

## Automāšnas novietošanas sensoru simboli un paziņojumi

Novietošanas palīdzības sistēmas (PAS<sup>119</sup>) simboli un ziņojumi var tikt rādīti vadītāja dis-

plejā un/vai centrālajā displejā. Tālāk ir sniegti daži piemēri.

Simbols	Paziņojums	Tehniskie parametri
		Aizmugurējie novietošanas palīgsistēmas sensori ir <b>deaktivizēti</b> , tādēļ nav skaņas brīdinājumu par šķēršļiem/objektiem.
	<b>Novietoš. palīgsist. Sensori bloķēti, nepieciešama tīrīšana</b>	Ir bloķēts viens vai vairāki funkcijas sensori — pārbaudiet un novērsiet problēmu, tiklīdz tas ir iespējams.
	<b>Novietoš. palīgsist. Nav pieejams, jāveic apkope</b>	Sistēma nedarbojas pareizi. Ir jāsasazinās ar servisu <sup>A</sup> .

<sup>A</sup> Ieteicams sazināties ar autorizētu Volvo servisu.

Teksta paziņojumu var notīrīt, īsi nospiežot stūres labās puses vadības tastatūras centrālā esošo taustiņu .

Ja ziņojums tiek parādīts atkal, sazinieties ar servisu<sup>A</sup>.

### Saistītā informācija

- Stāvvietā novietošanas sistēma\* (393 lpp.)
- Stāvvietā novietošanas palīgsistēmas ierobežojumi (396 lpp.)

<sup>119</sup> Park Assist System

## Stāvvietā novietošanas kamera\*

Novietošanas palīdzības kamera (PAC<sup>120</sup>) var palīdzēt vadītājam veikt manevrus šaurās vietās, norādot šķēršļus ar kameras attēliem un grafiskiem elementiem centrālajā displejā.

Novietošanas palīdzības kamera ir atbalsta funkcija, kas tiek automātiski aktivizēta, kad tiek izvēlēts atpakaļgaitas pārnesums, un to var arī aktivizēt manuāli centrālajā displejā.



Kameras skata piemērs.

- 1 **Tuvināt**<sup>121</sup> — tuvina/tālina
- 2 **360° skats**\* — aktivizē/deaktivizē visas kameras
- 3 **PAS**<sup>122</sup> — aktivizē/deaktivizē novietošanas palīdzības sensorus

- 4 **Līnijas** — aktivizē/deaktivizē novietošanas palīglīnijas
- 5 **Vilkš. ier.**\* — aktivizē/deaktivizē vilkšanas iekārtas palīglīniju\*<sup>123</sup>
- 6 **CTA**\* — aktivizē/deaktivizē Cross Traffic Alert

Objekti/šķēršļi var būt tuvāk automašīnai, nekā izskatās ekrānā.

### BRĪDINĀJUMS

- Novietošanas sensoriem ir aklās zonas, kurās tie neuztver šķēršļus.
- Sevišķi uzmanieties no automašīnas tuvumā esošiem cilvēkiem vai dzīvniekiem.
- Ņemiet vērā, ka novietošanas manevra laikā automašīnas priekšdaļa var izvīrīties pret pretimbraucošo satiksmes plūsmu.

<sup>120</sup>Park Assist Camera

<sup>121</sup> Tuvinot skatu, kontroles līnijas tiek izslēgtas.

<sup>122</sup> Park Assist System

<sup>123</sup> Nav pieejams visos modeļos un tirgos.



## **BRĪDINĀJUMS**

- Šī funkcija ir vadītāja papildu atbalsta funkcija, kuras mērķis ir atvieglot braukšanu un uzlabot braukšanas drošību — tā nevar darboties visās situācijās un visos satiksmes, laika un ceļa apstākļos.
- Vadītājam ir ieteicams izlasīt visas īpašnieka rokasgrāmatas sadaļas, kas ir saistītas ar šo funkciju, lai uzzinātu par tādiem faktoriem kā tās ierobežojumiem un to, kas vadītājam ir jāzina pirms sistēmas lietošanas.
- Vadītāja atbalsta funkcijas neaizstāj vadītāja uzmanību un lēmumus. Vadītājam vienmēr ir pienākums nodrošināt, lai automašīna tiktu vadīta drošā veidā ar piemērotu ātrumu, piemērotu intervālu un distanci līdz citiem transportlīdzekļiem un saskaņā ar spēkā esošajiem ceļu satiksmes noteikumiem.

### **Saistītā informācija**

- Vadītāja atbalsta sistēma (298 lpp.)
- Novietošanas palīdzības kameru atrašanās vietas un uzraudzības zonas\* (400 lpp.)
- Novietošanas palīglinijas novietošanas palīdzības kamerai\* (402 lpp.)
- Novietošanas palīgsistēmas sensoru lauki (404 lpp.)

- Novietošanas palīdzības kameras aktivizēšana (406 lpp.)
- Novietošanas palīgsistēmas kameras simboli un ziņojumi (407 lpp.)
- Kameras un radara bloka ierobežojumi (427 lpp.)
- Stāvvietā novietošanas sistēma\* (393 lpp.)
- Cross Traffic Alert\* (389 lpp.)

### **Novietošanas palīdzības kameru atrašanās vietas un uzraudzības zonas\***

Novietošanas palīdzības kameras (PAC<sup>124</sup>) var attēlot saliktu 360° skatu, kā arī atsevišķus visu četru kameru (aizmugurējās, priekšējās, kreisās un labās puses) skatus.

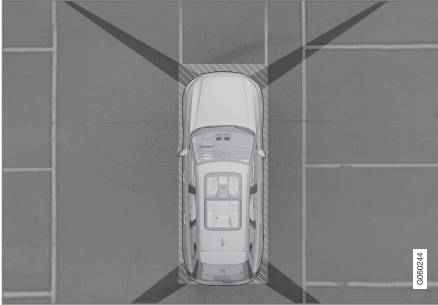
**360° skats\***

Novietošanas kameru "redzes lauks" ar aptuveno pārklājuma zonu.

Funkcija **360° skats** aktivizē visas novietošanas kameras, un centrālajā displejā vienlaikus ir redzamas visas četras automašīnas puses, tādējādi ļaujot vadītājam redzēt zonu ap automašīnu, manevrējot nelielā ātrumā.

360° skatā katru kameras skatu var aktivizēt atsevišķi:

- Ekrānā nospiediet vajadzīgo kameras "redzes lauku", piemēram, virsmu priekšā priekšējai kamerai (virs tās).



Kameras simbols uz centrālā displeja automašīnas simbola norāda, kuras kameras ir aktīvas.

Ja automašīna ir aprīkota arī ar **Novietošanas**

**palīgsistēma\***, attālumšāķeršļiem tiek attēlots ar dažādu krāsu laukumiem.

Kameras var aktivizēt automātiski vai manuāli.

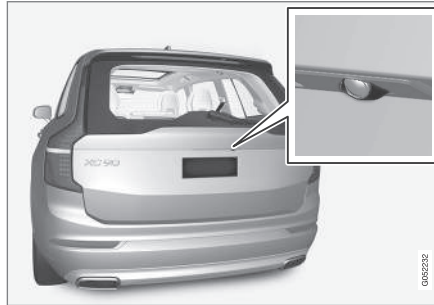
**Aizmugurē**

Uz aizmuguri vērsta kamera ir uzstādīta virs reģistrācijas numura zīmes.

Uz aizmuguri vērsta kamera rāda plašu zonu aiz automašīnas. Noteiktiem modeļiem ir redzama bufera daļa, kā arī dažos gadījumos vilkšanas āķis.

Vidējā displejā redzami objekti var šķīst nedaudz sasvērušies — tas ir normāli.

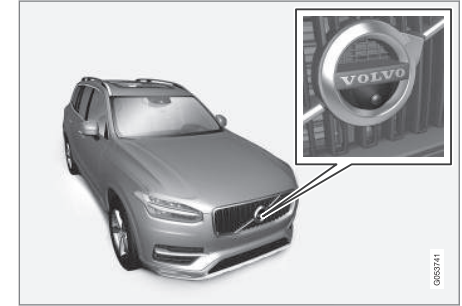
**Uz priekšu**

Priekšējā novietošanas kamera atrodas priekšējā režģī.

Priekšējā kamera var noderēt izbauktuvēs ar ierobežotu sānu redzamību, piemēram, izbaucot no garāžas. Tā darbojas, ja ātrums ir mazāks nekā 25 km/h (16 mph) — pēc tam priekšējā kamera tiek izslēgta.

Ja automašīna nesasniedz 50 km/h (30 mph) un ātrums 1 minūtes laikā pēc priekšējās kameras izslēgšanas samazinās zem 22 km/h (14 mph), kamera atkal tiek aktivizēta.

« Sāni



Sānu kameras atrodas abos sānu spoguļos.

Sānu kameras var rādīt, kas atrodas katros automašīnas sānos.

**Saistītā informācija**

- Stāvvietā novietošanas kamera\* (399 lpp.)
- Novietošanas palīdzības kameras aktivizēšana (406 lpp.)
- Kameras un radara bloka ierobežojumi (427 lpp.)

**Novietošanas palīglinijas novietošanas palīdzības kamerai\***

Novietošanas palīgsistēmas kameras (PAC<sup>125</sup>) norāda automašīnas atrašanās vietu attiecībā uz apkārtni, parādot ekrānā līnijas.



Novietošanas palīgliniju piemērs

Kontroles līnijas rāda automašīnas ārējo izmēru prognozēto maršrutu, ņemot vērā pašreizējo stūres leņķi — tas var atvieglot auto-

mašīnas novietošanu paralēli ietvei, iebraukšanu šaurās vietās atpakaļgaitā un piekabes pievienošanu.

Līnijas ekrānā tiek projicētas, it kā tās būtu zemes līmenī automašīnas aizmugurē, un tās ir tieši saistītas ar stūres kustībām, kas parāda vadītājam ceļu, kādu veiks automašīna, arī ja tā veic pagriezienu.

Šīs kontroles līnijas ietver automašīnas visvairāk izvirzītās daļas, piemēram, vilkšanas kronšteinu, sānu spoguļus un stūrus.

**i PIEZĪME**

- Braucot atpakaļgaitā ar piekabi, kas automašīnai nav pievienota elektriski, displejā redzamās novietošanas palīdzības līnijas rāda **automašīnas**, nevis piekabes maršrutu.
- Ekrāns nerāda novietošanas palīdzības līnijas, ja piekabe ir elektriski pievienota automašīnas elektrosistēmai.
- Novietošanas palīgsistēmas līnijas netiek rādītas tuvinājumā.

<sup>125</sup>Park Assist Camera



**! SVARĪGI**

- Atcerieties, ka tad, kad ir atlasīts aizmugurējās kameras skats, monitorā ir redzama tikai zona aiz automašīnas. Veicot atpakaļgaitas manevrus, pievērsiet uzmanību automašīnas sāniem un priekšpusei.
- Tas pats attiecas uz pretējiem gadījumiem — kad ir atlasīts kameras priekšējais skats, pievērsiet uzmanību automašīnas aizmugurei.
- Ņemiet vērā, ka novietošanas palīglīnijas rāda **īsa**ko maršrutu. Tādēļ pievērsiet īpašu uzmanību automašīnas sāniem, lai, braucot uz priekšu un pagriežot stūri, tie neko neaizķertu. Tāpat nodrošiniet, lai, braucot atpakaļgaitā, automašīnas priekšpuse neko neaizķertu.

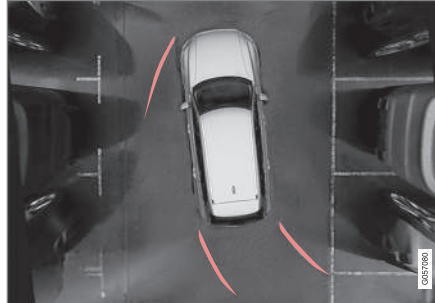
**Stāvvietā novietošanas kameras kontroles līnijas 360° skatā\***

360° skats ar novietošanas palīglīnijām

Pateicoties 360° skatam, automašīnas aizmugurē, priekšā un sānos (atkarībā no braukšanas virziena) var attēlot kontroles līnijas:

- Braucot uz priekšu: Priekšējās līnijas
- Braucot atpakaļgaitā: Sānu līnijas un atpakaļgaitas manevra līnijas

Kad ir atlasīta priekšējā vai aizmugurējā kamera, novietošanas palīglīnijas tiek rādītas neatkarīgi no automašīnas braukšanas virziena.

Kad ir atlasīta viena sānu kamera, novietošanas palīglīnijas tiek rādītas tikai atpakaļgaitā.

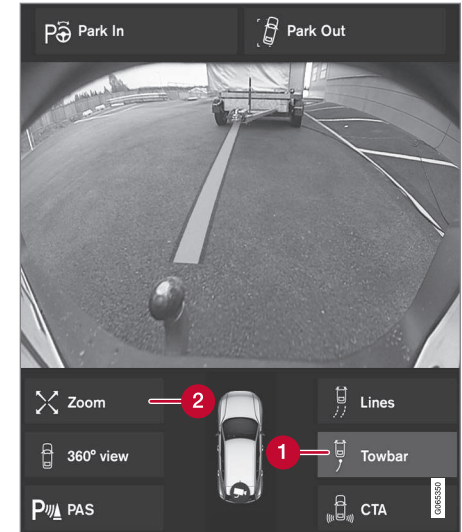
**Vilkšanas iekārtas palīdzības līnija\***

Vilkšanas iekārta ar novietošanas palīglīniju

- 1 Vilkš. ier.** — aktivizē vilkšanas iekārtas palīdzības līniju.
- 2 Tuvināt** — tuvina/tālina.

Kamera var atvieglot piekabes pievienošanu, rādot kontroles līniju, kas atbilst prognozētajai vilkšanas iekārtas un piekabes "savienojuma līnijai".



1. Nospiediet **Vilkš. ier.** (1).
  - > Tiek rādītas vilkšanas āķa paredzamā "ceļa" novietošanas palīglīnijas — vienlaikus automašīnas novietošanas palīglīnijas pazūd.  
Automašīnas un vilkšanas iekārtas kontroles līnijas nevar attēlot vienlaikus.
2. Ja nepieciešama precīzāka manevrēšana, nospiediet **Tuvināt** (2).
  - > Kameras skats tiek tuvināts.

### Saistītā informācija

- Stāvvietā novietošanas kamera\* (399 lpp.)
- Novietošanas palīdzības kameru atrašanās vietas un uzraudzības zonas\* (400 lpp.)
- Kameras un radara bloka ierobežojumi (427 lpp.)
- Piekabes āķis\* (492 lpp.)

### Novietošanas palīgsistēmas sensoru lauki

Ja automašīna ir aprīkota arī novietošanas palīdzības sistēmu (PAS<sup>126</sup>), attālums katram sensoram, kas konstatē šķērslī, tiek rādīts ar krāsainiem laukumiem novietošanas palīdzības kameras (PAC<sup>127</sup>) 360° skatā.

### Priekšējo un atpakaļgaitas sensoru lauki



Uz automašīnas simbola ekrānā var būt redzami krāsaini sensoru laukumi.

Samazinoties attālumam līdz šķērslim, priekšējo un atpakaļgaitas sensoru lauki maina

<sup>126</sup>Park Assist System  
<sup>127</sup>Park Assist Camera

krāsu no DZELTENAS līdz ORANŽAI un SARKANAI.

Lauku krāsa, braucot atpakaļgaitā	Attālums metros (pēdās)
Dzeltens	0,6-1,5 (2,0-4,9)
Oranža	0,3-0,6 (1,0-2,0)
Sarkans	0-0,3 (0-1,0)

Lauku krāsa, braucot uz priekšu	Attālums metros (pēdās)
Dzeltens	0,6-0,8 (2,0-2,6)
Oranža	0,3-0,6 (1,0-2,0)
Sarkans	0-0,3 (0-1,0)

Kad sensoru lauki ir SARKANI, pulsējošais skaņas signāls tiek aizstāts ar nepārtrauktu skaņu.

#### Sānu sensoru lauks

Brīdinājuma signāli ir atkarīgi no paredzētā automašīnas maršruta. Tādēļ, kad stūre ir pagriezta, var atskanēt brīdinājuma signāli par šķēršļiem, kas atrodas diagonāli automašīnas priekšā vai aizmugurē, nevis tikai tieši priekšā vai tieši aizmugurē.

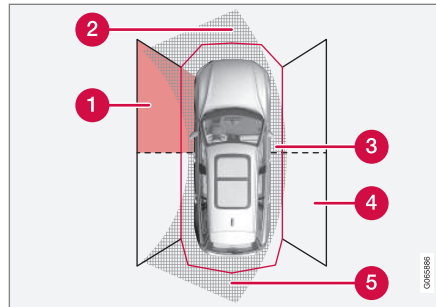

Novietošanas sensoru sektori norāda, kur ir noteikti šķēršļi.

- 1 Kreisais priekšējais sensoru lauks
- 2 Šķēršļu sektors automašīnas paredzētajā maršrutā uz priekšu — atkarībā no stūres leņķa
- 3 Sektors ar SARKANU lauka krāsu un intensīvi pulsējošu signālu
- 4 Labais aizmugurējais sensoru lauks
- 5 Šķēršļu sektors automašīnas paredzētajā atpakaļgaitas maršrutā — atkarībā no stūres leņķa.

Samazinoties attālumam līdz šķērslim, sānu lauku krāsa mainās — no DZELTENAS uz SARKANU.

Sānu lauku krāsa	Attālums metros (pēdās)
Dzeltens	0,25-0,9 (0,8-3,0)
Sarkans	0-0,25 (0-0,8)

Ja sensoru lauki ir SARKANI, skaņas signāls mainās no pulsējoša uz intensīvi pulsējošu.

#### Saistītā informācija

- Stāvvietā novietošanas sistēma\* (393 lpp.)
- Stāvvietā novietošanas kamera\* (399 lpp.)
- Novietošanas palīdzības kameru atrašanās vietas un uzraudzības zonas\* (400 lpp.)
- Kameras un radara bloka ierobežojumi (427 lpp.)

## Novietošanas palīdzības kameras aktivizēšana

Novietošanas palīgsistēmas kamera (PAC<sup>128</sup>) tiek aktivizēta automātiski, kad tiek ieslēgts atpakaļgaitas pārnesums, un to var ieslēgt arī manuāli ar vienu no centrālā displeja funkciju pogām.

### Kameras skats, braucot atpakaļgaitā

Ieslēdzot atpakaļgaitas pārnesumu, ekrānā tiek rādīts 360° skats, ja tas vai kāds no sānu skatiem ir bijis pēdējais lietotais kameras skats; pretējā gadījumā tiek rādīts aizmugures skats.

### Kameras skats, manuāli aktivizējot kameru

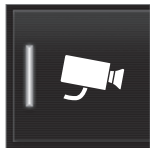

Novietošanas kameru var aktivizēt, centrālā displeja funkciju skatā nospiežot šo pogu.

Sākotnēji ekrānā tiek rādīts pēdējais lietotais kameras

skats. Tomēr katrā turpmākajā dzinēja iedarbināšanas reizē iepriekš rādītais sānu skats tiek aizstāts ar 360° skatu un iepriekš rādītais tuvinātais aizmugurējais skats tiek aizstāts ar aizmugurējo skatu.

- ZALŠ taustiņa rādījums — funkcija ir aktivizēta.
- PELĒKS taustiņa rādījums — funkcija ir deaktivizēta.

### Kameras automātiska deaktivizēšana

Priekšējais skats tiek izslēgts 25 km/h (16 mph) ātrumā, lai nenovērstu vadītāja uzmanību, — tas atkal tiek automātiski aktivizēts, ja 1 minūtes laikā ātrums samazinās līdz 22 km/h (14 mph) ar nosacījumu, ka ātrums nav pārsniedzis 50 km/h (31 mph).

Citi kameras skati tiek izslēgti 15 km/h (9 mph) ātrumā un netiek atkārtoti aktivizēti.

### Saistītā informācija



- Stāvvietā novietošanas kamera\* (399 lpp.)
- Stāvvietā novietošanas palīgsistēmas ierobežojumi (396 lpp.)
- Kameras un radara bloka ierobežojumi (427 lpp.)

<sup>128</sup>Park Assist Camera

## Novietošanas palīgsistēmas kameras simboli un ziņojumi

Novietošanas palīgsistēmas kameras (PAC<sup>129</sup>) simboli un ziņojumi var tikt rādīti

vadītāja displejā un/vai centrālajā displejā.  
Tālāk ir sniegti daži piemēri.

Simbols	Paziņojums	Tehniskie parametri
		Aizmugurējie novietošanas palīgsistēmas sensori ir <b>deaktivizēti</b> , tādēļ nav skaņas brīdinājumu un atzīmju par šķēršļiem/objektiem.
		Kamera ir deaktivēta.
	<b>Novietoš. palīgsist.</b> <b>Sensori bloķēti, nepieciešama tīrīšana</b>	Ir bloķēts viens vai vairāki funkcijas sensori — pārbaudiet un novērsiet problēmu, tiklīdz tas ir iespējams.
	<b>Novietoš. palīgsist.</b> <b>Nav pieejams, jāveic apkope</b>	Sistēma nedarbojas pareizi. Ir jāsazinās ar servisu <sup>A</sup> .

<sup>A</sup> Ieteicams sazināties ar autorizētu Volvo servisu.

<sup>129</sup>Park Assist Camera

- ◀◀ Teksta paziņojumu var notīrīt, īsi nospiežot stūres labās puses vadības tastatūras centrā esošo taustiņu .

Ja ziņojums tiek parādīts atkal, sazinieties ar servisu<sup>A</sup>.

### **Saistītā informācija**

- Stāvvietā novietošanas kamera\* (399 lpp.)
- Kameras un radara bloka ierobežojumi (427 lpp.)

## Aktīvā stāvvietā novietošanas palīgsistēma\*

Sistēma Park Assist Pilot (PAP<sup>130</sup>) var palīdzēt vadītājam manevrēt automašīnu, to novietojot stāvvietā. Šī funkcija var arī palīdzēt stūrēt, izbraucot no paralēlās stāvvietas. Funkcija vispirms pārbauda, vai stāvvietā ir pietiekami liela, un pēc tam palīdz vadītājam iestūrēt automašīnu stāvvietā.

Vadītājs tiek informēts par to, kādas darbības jāveic un kad tas jādara, vidējā displejā attēlojot simbolus, grafiskus attēlus un tekstu.

### BRĪDINĀJUMS

- Šī funkcija ir vadītāja papildu atbalsta funkcija, kuras mērķis ir atvieglot braukšanu un uzlabot braukšanas drošību — tā nevar darboties visās situācijās un visos satiksmes, laika un ceļa apstākļos.
- Vadītājam ir ieteicams izlasīt visas ģipašnieka rokasgrāmatas sadaļas, kas ir saistītas ar šo funkciju, lai uzzinātu par tādiem faktoriem kā tās ierobežojumiem un to, kas vadītājam ir jāzina pirms sistēmas lietošanas.
- Vadītāja atbalsta funkcijas neaizstāj vadītāja uzmanību un lēmumus. Vadītājam vienmēr ir pienākums nodrošināt, lai automašīna tiktu vadīta drošā veidā ar piemērotu ātrumu, piemērotu intervālu un distanci līdz citiem transportlīdzekļiem un saskaņā ar spēkā esošajiem ceļu satiksmes noteikumiem.

### Saistītā informācija

- Vadītāja atbalsta sistēma (298 lpp.)
- Novietošanas varianti ar Park Assist Pilot\* (410 lpp.)
- Park Assist Pilot\* lietošana (411 lpp.)

- Izbraukšana no paralēlās stāvvietas ar Park Assist Pilot\* (414 lpp.)
- Aktīvās stāvvietā novietošanas palīgsistēmas\* ierobežojumi (414 lpp.)
- Park Assist Pilot\* paziņojumi (417 lpp.)

<sup>130</sup>Park Assist Pilot

## Novietošanas varianti ar Park Assist Pilot\*

Park Assist Pilot (PAP<sup>131</sup>) var izmantot novietošanai gan paralēlā, gan perpendikulārā stāvvietā.

### Paralēlā novietošana

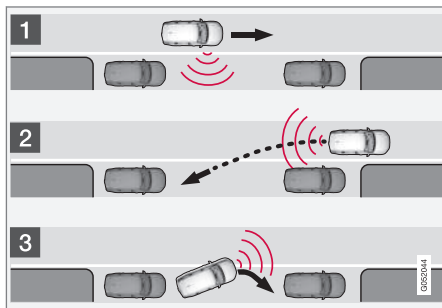

Paralēlās novietošanas princips.

Funkcija novieto automašīnu stāvvietā, veicot šādas darbības:

1. Tiek atrasta un izmērīta stāvvietā.
2. Automašīna tiek iebraukta stāvvietā atpakaļgaitā un pēc tam tiek novietota pareizi, braucot uz priekšu un atpakaļ.
3. Automašīna stāvvietā tiek novietota, braucot uz priekšu un atpakaļ.

Izmantojot funkciju **Izbraukšana no stāvvietas**, varat saņemt palīdzību arī izbrauk-

šanai no paralēlā stāvvietā novietotas automašīnas.

### Perpendikulārā novietošana

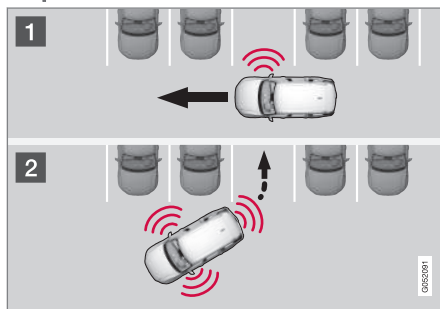

Perpendikulārās novietošanas darbības princips.

Funkcija novieto automašīnu stāvvietā, veicot šādas darbības:

1. Tiek atrasta un izmērīta stāvvietā.
2. Automašīna tiek iebraukta stāvvietā atpakaļgaitā un pēc tam tiek novietota pareizi, braucot uz priekšu un atpakaļ.

### **i** PIEZĪME

Izbraucot no stāvvietas, funkcija **Izbraukšana no stāvvietas** ir jālieto tikai gadījumā, ja automašīna ir novietota paralēli ietvei — šī funkcija nedarbojas, ja automašīna ir novietota perpendikulāri ietvei.

### Saistītā informācija

- Aktivā stāvvietā novietošanas palīg sistēma\* (409 lpp.)
- Izbraukšana no paralēlās stāvvietas ar Park Assist Pilot\* (414 lpp.)

<sup>131</sup> Park Assist Pilot



## Park Assist Pilot\* lietošana

Aktīvā novietošanas palīgsistēma (PAP<sup>132</sup>) trīs veidos palīdz vadītājam novietot automašīnu stāvvietā. Šī funkcija var arī palīdzēt vadītājam izbraukt no stāvvietas.

Šī funkcija mēra vietu un stūrē automašīnu — vadītāja pienākums ir:

- vērot, kas notiek ap automašīnu;
- ievērot centrālajā displejā rādītos norādījumus;
- izvēlēties pārnese (braukšanai uz priekšu/atpakaļgaitā) — skaņas signāls norāda, kad vadītājam ir jāpārlēdz pārnesums;
- regulēt un uzturēt drošu ātrumu;
- bremzēt un apturēt automašīnu.

Kad ir jāveic dažādās darbības, centrālajā displejā tiek rādīti simboli, grafiski attēli un/vai teksts.

Funkciju var aktivizēt, ja pēc dzinēja iedarbināšanas ir ievēroti šādi kritēriji:

- Automašīnai nav pievienota piekabe
- Braukšanas ātrums ir mazāks par 30 km/h (20 mph).

### **i** PIEZĪME

Kamēr funkcija meklē stāvvietu, attālumam starp automašīnu un stāvvietu ir jābūt no 0,5 līdz 1,5 metriem (1,6–5,0 pēdas).

### Novietošana stāvvietā ar Park Assist Pilot

Funkcija novieto automašīnu stāvvietā, veicot šādas darbības:

1. Tiek atrasta un izmērīta stāvvietā.
2. Automašīna tiek iebraukta stāvvietā atpakaļgaitas manevra laikā.
3. Automašīna tiek iebraukta stāvvietā — pēc tam sistēma var pieprasīt, lai vadītājs pārlēdz pārnesumus un bremzē.

### Stāvvietu atrašana un mērīšana



Šo funkciju var aktivizēt vidējā displeja funkciju skatā.

Tai var piekļūt arī kameras skatos.

- ZAĻŠ taustiņa rādījums — funkcija ir aktivizēta.
- PELĒKS taustiņa rādījums — funkcija ir deaktivizēta.

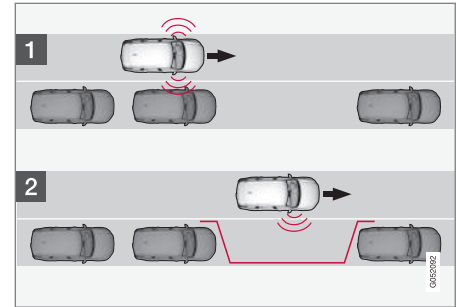

Meklēšanas princips pirms novietošanas paralēlā stāvvietā.

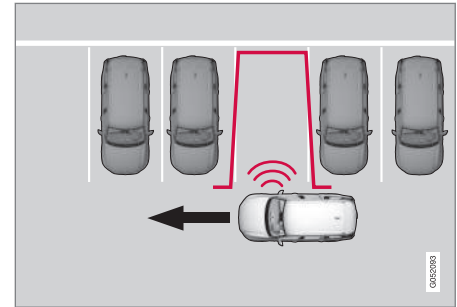

Meklēšanas princips pirms novietošanas perpendikulārā stāvvietā.

- ◀◀ Lai novietotu automašīnu stāvēšanai paralēli ietvei, braukšanas ātrums nedrīkst pārsniegt 30 km/h (20 mph), bet, lai novietotu to perpendikulāri ietvei — 20 km/h (12 mph).

1. Pieskarieties pogai **Iebraukšana stāvvietā** funkciju skatā vai kameras skatā.
  - > Funkcija meklē stāvvietu un pārbauda, vai tā ir pietiekami liela.
2. Esiet gatavs apturēt automašīnu, kad grafisks attēls un ziņojums centrālajā displejā norādīs, ka ir atrasta piemērota stāvvietā.
  - > Tiek parādīts uznirstošais logs.
3. Atlasiet **Novietoš. stāvvietā** vai **Perpendik. novietošana** un ieslēdziet atpakaļgaitas pārnēsumu.

### **i** PIEZĪME

Funkcija meklē stāvvietu, parāda norādījumus un novieto automašīnu stāvvietā pasažiera pusē. Vajadzības gadījumā automašīnu var novietot stāvvietā vadītāja puses ielas malā.

- Ieslēdziet vadītāja puses pagrieziena rādītāju — sistēma meklēs stāvvietu šajā automašīnas pusē.

### Iebraukšana stāvvietā atpakaļgaitā

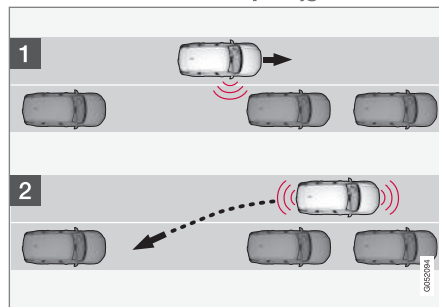

Princips iebraukšanai atpakaļgaitā paralēlā stāvvietā.

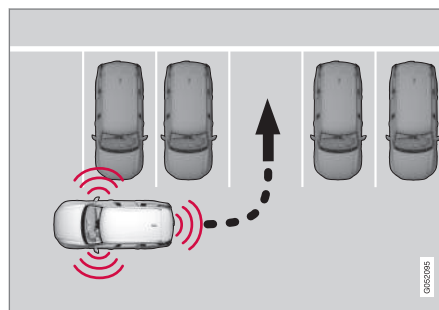

Princips iebraukšanai atpakaļgaitā perpendikulārā stāvvietā.

1. Pārliecinieties, ka vieta aiz automobiļa ir brīva, un pēc tam ieslēdziet atpakaļgaitas pārnēsumu.

2. Brauciet atpakaļgaitā lēnām un uzmanīgi, nepieskaroties stūrei un ne ātrāk par 7 km/h (4 mph).
3. Esiet gatavs apturēt automašīnu, kad to norādīs grafisks attēls un ziņojums centrālajā displejā.

### **i** PIEZĪME

- Kad funkcija ir aktivizēta, neaiztieciot stūri.
- Nodrošiniet, lai stūres kustību nekas netraucētu un to varētu brīvi pagriezt.
- Lai nodrošinātu optimālus rezultātus, nogaidiet, līdz stūre ir pagriezta, un tikai tad sāciet braukt atpakaļ/uz priekšu.

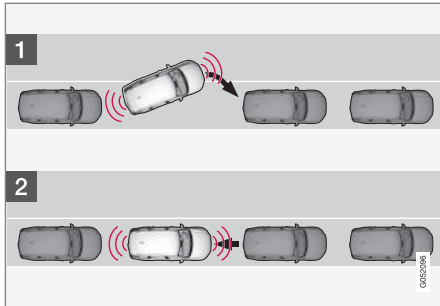
**Automašīnas pareiza novietošana stāvvietā**

Pozīcijas koriģēšanas princips, novietojot automašīnu paralēlā stāvvietā.

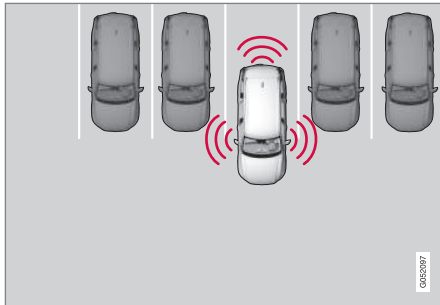

Pozīcijas koriģēšanas princips, novietojot automašīnu perpendikulārā stāvvietā.

1. Pārslēdziet pārnesumu pārslēgu sistēmas norādītajā pozīcijā, uzgaidiet, līdz stūre ir pagriezta, un lēnām brauciet uz priekšu.
2. Esiet gatavs apturēt automašīnu, kad to norādīs grafisks attēls un ziņojums centrālajā displejā.
3. Ieslēdziet atpakaļgaitas pārnesumu un lēnām brauciet atpakaļ.
4. Esiet gatavs bremsēt automašīnu, kad to norādīs grafisks attēls un ziņojums centrālajā displejā.

Šī funkcija tiek automātiski deaktivizēta, un grafiskais attēls un paziņojumi informē, ka novietošana stāvvietā ir pabeigta. Iespējams, vadītājam nāksies pielabot automašīnas novietojumu. Tikai vadītājs var noteikt, vai automašīna ir pareizi novietota stāvvietā.

**! SVARĪGI**

Ja sensorus izmanto sistēma Park Assist Pilot (PAP<sup>133</sup>), brīdinājuma attālums ir īsāks nekā tad, ja tos izmanto novietošanas palīgsistēma.

**Saistītā informācija**

- Aktivā stāvvietā novietošanas palīgsistēma\* (409 lpp.)
- Aktīvās stāvvietā novietošanas palīgsistēmas\* ierobežojumi (414 lpp.)

<sup>133</sup>Park Assist Pilot

## Izbraukšana no paralēlās stāvvietas ar Park Assist Pilot\*

Funkcija Izbraukšana no stāvvietas var palīdzēt vadītājam izbraukt no paralēlās stāvvietas.

### ! PIEZĪME

Izbraucot no stāvvietas, funkcija **Izbraukšana no stāvvietas** ir jālieto tikai gadījumā, ja automašīna ir novietota paralēli ietvei — šī funkcija nedarbojas, ja automašīna ir novietota perpendikulāri ietvei.



Funkciju **Izbraukšana no stāvvietas** aktivizē centrālā displeja funkciju skatā vai kameras skatā.

- ZAĻŠ taustiņa rādījums — funkcija ir aktivizēta.
  - PELĒKS taustiņa rādījums — funkcija ir deaktivizēta.
1. Pieskarities pogai **Izbraukšana no stāvvietas** funkciju skatā vai kameras skatā.
  2. Izmantojiet pagrieziena rādītāju, lai atlasītu virzienu, kurā automašīnai ir jāizbrauc no stāvvietas.

3. Esiet gatavs apturēt automašīnu, kad to norādīs grafisks attēls un ziņojums centrālajā displejā — ievērojiet norādījumus tāpat kā novietošanas procedūrā.

Ņemiet vērā, ka, pabeidzot funkciju, stūre var "atlēkt" atpakaļ — tādā gadījumā vadītājam jāpagriež stūre atpakaļ maksimālā stūrēšanas leņķī, lai izbrauktu no stāvvietas.

Ja funkcija uzskata, ka vadītājs var izbraukt no stāvvietas, neveicot papildu manevrus, šī funkcija tiek pārtraukta, pat ja vadītājs uzskata, ka automašīna joprojām atrodas stāvvietā.

### Saistītā informācija

- Aktīvā stāvvietā novietošanas palīgsistēma\* (409 lpp.)
- Aktīvās stāvvietā novietošanas palīgsistēmas\* ierobežojumi (414 lpp.)

## Aktīvās stāvvietā novietošanas palīgsistēmas\* ierobežojumi

Funkcija Park Assist Pilot (PAP<sup>134</sup>) nevar visu noteikt visos apstākļos, un tādēļ tās funkcionalitāte var būt ierobežota.

Vadītājam ir jāzina par tālāk aprakstītajiem novietošanas palīgsistēmas pilota ierobežojumiem.

### ! BRĪDINĀJUMS

- Novietošanas sensoriem ir aklās zonas, kurās tie neuztver šķēršļus.
- Sevišķi uzmanieties no automašīnas tuvumā esošiem cilvēkiem vai dzīvniekiem.
- Ņemiet vērā, ka novietošanas manevra laikā automašīnas priekšdaļa var izvīrīties pret pretimbraucošo satiksmes plūsmu.

### ! SVARĪGI

Aprēķinot novietošanas manevru, netiek ņemti vērā objekti, kas atrodas augstāk par sensoru noteikšanas zonu, un tādēļ funkcija var priekšlaicīgi iebraukt stāvvietā — šī iemesla dēļ no šādām stāvvietām ir jāizvairās.

<sup>134</sup>Park Assist Pilot

## Novietošana stāvvietā ir pārtraukta

Automašīnas novietošana stāvvietā tiek pārtraukta:

- ja vadītājs pagriež stūri;
- ja braukšanas ātrums ir pārāk liels — lielāks par 7 km/h (4 mph)
- ja vadītājs vidējā displejā nospiež **Atcelt**;
- ja ir ieslēgta bremžu pretbloķēšanas sistēma vai elektroniskā stabilitātes kontrole, piemēram, kad riteņi zaudē saķeri uz slideņas brauktuves;
- ja no ātruma atkarīgais stūres pastiprinātājs darbojas ar samazinātu jaudu — piemēram, ja tas tiek dzesēts pārkaršanas dēļ;

Kad iespējams, vidējā displejā tiek parādīts paziņojums, kurā ir norādīts, kādēļ ir pārtraukta novietošana stāvvietā.

### ! SVARĪGI

Noteiktos apstākļos funkcija nevar atrast stāvvietu — viens no iemesliem var būt fakts, ka sensoru darbību traucē ārēji skaņas avoti, kuru skaņai ir tās pašas ultraskaņas frekvences, kurās darbojas šī sistēma.

Šādu avotu piemēri ir signāлтаures, slapjas riepas uz asfalta, pneimatiskās bremzes, motociklu izplūdes gāzu radītie trokšņi u.c.

### i PIEZĪME

Ja sensorus klāj netīrumi, ledus vai sniegs, to funkcionalitāte samazinās un mērījumu veikšana var nebūt iespējama.

## Vadītāja atbildība

Vadītājam jāpatur prātā, ka funkcija ir tikai palīgīdzeklis, nevis nekļūdīga, pilnībā automatiska funkcija. Tādēļ vadītājam jābūt gatavam apturēt novietošanu stāvvietā.

Novietojot automašīnu stāvvietā, jāpatur prātā arī citi faktori, piemēram:

- Vadītājam vienmēr ir pienākums noteikt, vai funkcijas izvēlēta vieta ir piemērota automašīnas novietošanai.
- Nelietojiet funkciju, kad ir uzstādītas sniega ķēdes vai rezerves ritenis.

- Nelietojiet funkciju, ja kāda bagāžas daļa ir izvērta no automašīnas.
- Spēcīgā lietū vai sniegā sistēma var nepareizi noteikt stāvvietas izmērus.
- Stāvvietas meklēšanas un mērījumu pārbaudes laikā funkcija var neievērot objektus, kas ir izvietoti dziļi stāvvietā.
- Stāvvietas šaurās ieliņās ne vienmēr ir piemērotas, jo manevrēšanai pieejamā vieta var nebūt pietiekama.
- Lietojiet apstiprinātas riepas<sup>135</sup> ar pareizu gaisa spiedienu riepās, jo tas ietekmē funkcijas spēju novietot automašīnu.
- Funkcija sāk darbību, ņemot vērā stāvvietā novietoto automašīnu pašreizējo atrašanās vietu, — ja tās ir novietotas nepareizi, iespējams, automašīnas riepas un diski tiks sabojāti, atduroties pret ietves malu.
- Ja kāda no stāvvietā novietotajām automašīnām ir vairāk izvērta uz āru, nekā pārējās, sistēma var nepamanīt vai nevajadzīgi piedāvāt ietvei perpendikulārās stāvvietas.
- Funkcija ir paredzēta novietošanai stāvvietā uz taisnām ielām, nevis asos līkumos vai pagriezienos. Tādēļ gādājiet, lai automašīna būtu novietota paralēli potenciālajām stāvvietām, kad funkcija nosaka stāvvietas izmērus.

<sup>135</sup>"Apstiprinātas riepas" ir tāda paša veida un ražojuma riepas, kādas automašīnai bija uzstādītas brīdī, kad tā tika piegādāta no rūpnīcas.

◀◀ **Saistītā informācija**

- Aktivā stāvvietā novietošanas palīgsistēma\* (409 lpp.)
- No ātruma atkarīgs stūrēšanas spēks (298 lpp.)
- Kameras un radara bloka ierobežojumi (427 lpp.)

## Park Assist Pilot\* paziņojumi

Park Assist Pilot (PAP<sup>136</sup>) ziņojumi var tikt rādīti vadītāja displejā un/vai centrālajā displejā. Tālāk ir sniegti daži piemēri.

Paziņojums	Tehniskie parametri
<b>Novietoš. palīgsist.</b> <b>Sensori bloķēti, nepieciešama tīrīšana</b>	Ir bloķēts viens vai vairāki funkcijas sensori — pārbaudiet un novērsiet problēmu, tiklīdz tas ir iespējams.
<b>Novietoš. palīgsist.</b> <b>Nav pieejams, jāveic apkope</b>	Sistēma nedarbojas pareizi. Ir jāsaazinās ar servisu <sup>A</sup> .

<sup>A</sup> Ieteicams sazināties ar autorizētu Volvo servisu.

Teksta paziņojumu var notīrīt, īsi nospiežot stūres labās puses vadības tastatūras centrā esošo taustiņu .

Ja ziņojums tiek parādīts atkal, sazinieties ar servisu<sup>A</sup>.

### Saistītā informācija

- Aktīvā stāvvietā novietošanas palīgsistēma\* (409 lpp.)
- Aktīvās stāvvietā novietošanas palīgsistēmas\* ierobežojumi (414 lpp.)

<sup>136</sup>Park Assist Pilot

### Radiolokācijas bloks

Radiolokācijas bloku izmanto vairākas vadītāja atbalsta sistēmas, un tā uzdevums ir uztvert citus transportlīdzekļus.



Radara bloka atrašanās vieta

Radiolokācijas bloku izmanto šādas funkcijas:

- Distances brīdinājums\*
- Adaptīvā kruīza kontrole\*
- Pilot Assist\*
- Joslas saglabāšanas palīgsistēma
- City Safety

Radiolokācijas bloka pārveidošana var padarīt tā lietošanu pretlikumīgu.

### Saistītā informācija

- Vadītāja atbalsta sistēma (298 lpp.)
- Kameras un radara bloka ierobežojumi (427 lpp.)



- Kameras un radara bloka ieteicamā apkope (430 lpp.)
- Radara ierīces tipa apstiprinājums (419 lpp.)



**Radara ierīces tipa apstiprinājums**

Šeit varat atrast automašīnas radara bloka tipa apstiprinājumu adaptīvajai kruīza kontro-

lei\* (ACC<sup>137</sup>), Pilot Assist\* un sistēmai BLIS\*<sup>138</sup>.



Tirgus	ACC & PA	BLIS	Simbols	Tipa apstiprinājums
Botsvāna		✓		
Brazīlija	✓			<p>Este equipamento opera em caráter secundário, isto é, não tem direito à proteção contra interferência prejudicial, mesmo de estações do mesmo tipo, e não pode causar interferência a sistemas operando em caráter primário.</p> <p>Modelo: L2C0054TR 4122-14-8645 EAN: (01)07897843840855</p>
		✓		<p>Este equipamento não tem direito à proteção contra interferência prejudicial e não pode causar interferência em sistemas devidamente autorizados.</p> <p>03563-17-05364</p>

<sup>137</sup> Adaptive Cruise Control

<sup>138</sup> Blind Spot Information









Tirgus	ACC & PA	BLIS	Simbols	Tipa apstiprinājums
Eiropa	✓			<p>Hereby, Delphi Electronics and Safety declares that L2C0054TR / L2C0055TR are in compliance with the essential requirements and other relevant provisions of Directive 2014/53/EU (RED). The original declaration of conformity can be accessed at the following link <a href="http://www.delphi.com/automotive-homologation">www.delphi.com/automotive-homologation</a>.</p> <p>Frequency Band: 76GHz – 77GHz</p> <p>Maximum Output Power: 55dBm EIRP</p> <p>The Declaration of Conformity may be consulted at Delphi Electronics &amp; Safety / 2151 E. Lincoln Road / Kokomo, Indiana 46902 USA</p>
		✓		<p>Hereby, Hella KgaA Hueck &amp; Co. Declares that the radio equipment type RS4 is in compliance with Directive 2014/53/EU.</p> <p>The full text of the EU declaration of conformity is available at the following internet address: <a href="http://www.hella.com/vcc">www.hella.com/vcc</a>.</p> <p>Technical information: Frequency range: 24.05 ... 24.25 GHz Transmission power: 20 dBm (maximum) EIRP</p> <p>Manufacturer and Address: Manufacturer: Hella KGaA Hueck &amp; Co. Address: Rixbecker Straße 75, 59552 Lippstadt, Germany</p>
Apvienotie Arābu Emirāti (UAE)	✓			<p>Registered No: ER37536/15</p> <p>Dealer No: DA37380/15</p>
		✓		<p>Registered No: ER53878/17</p> <p>Dealer No: DA44932/15</p>
Gana		✓		NCA Approved: 1R3-1M-7E1-0B7

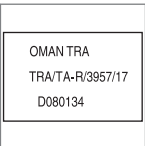

Tirgus	ACC & PA	BLIS	Simbols	Tipa apstiprinājums
Indonēzija	✓			37295/POSTEL/2014 4927
		✓		Certificate number: 50459/SDPPI/2017 Country of origin Germany Certificate number: 53578/SDPPI/2017 Country of origin China PLG ID: 6051
Jamaika		✓		This product contains a Type Approved Module by Jamaica: SMA – “RS4”.
Jordāna	✓			Type Approval No.: TRC/LPD/2014/255 Equipment Type: Low Power Device (LPD)
		✓		Type Approval No.: TRC/LPD/2017/63 Equipment Type: Low Power Device (LPD)
Malaizija		✓		CID F 15000578
Maroka	✓			AGREE PAR L'ANRT MAROC NUMÉRO D'AGRÉMENT: MR 9929 ANRT 2014 DATE D'AGRÉMENT: 26/12/2014





Tirgus	ACC & PA	BLIS	Simbols	Tipa apstiprinājums
Meksika	✓			IFETEL: RLVDEL215-0299
		✓		Radar de corto alcance RS4 Hella KGaA Hueck & Co IFETEL: RLVHERS17-0286 La operación de este equipo esta sujeta a las siguientes dos condiciones: (1) es posible que este equipo o dispositivo no cause interferencia perjudicial y (2) este equipo o dispositivo debe aceptar cualquier interferencia, incluyendo la que pueda causar su operación no deseada.
Moldova	✓	✓		
Nigērija		✓		Connection and use of this communications equipment is permitted by the Nigerian Communications Commission.
Omāna		✓		



Tirgus	ACC & PA	BLIS	Simbols	Tipa apstiprinājums
Krievija		✓		
Serbija	✓			IO11 14
		✓		IO11 17
Singapūra	✓			DA 105753
		✓		DA 103238
Dienvidāfrika	✓			TA-2014/1824
		✓		TA-2016/3407



Tirgus	ACC & PA	BLIS	Simbols	Tipa apstiprinājums
Dienvidkoreja	✓			Certification No. MSIP-CMI- DPH-L2C0054TR
		✓		R-CMM-HLA-RS4 이 기기는 업무용(A급) 전자파 적합기기로서 판 매자 또는 사용 자는 이 점을 주의하시기 바 라 며, 가정외의 지역에서 사용 하는 것을 목적으 로 합니다
Taivāna	✓			CCAB15LP0560T3
		✓		CCAB17LP0470T5 警語 經型式認證合格之低功率射頻電機,非經許可,公司、商號或使用者均不得擅自變更頻率、 加大功率或變更原設計之特性及功能。低功率射頻電機之使用不得影響飛航安全及干擾合法通 信;經發現有干擾現象時,應立即停用,並改善至無干擾時方得繼續使用。前項合法通信,指依電信 法規定作業之無線電通信。低功率射頻電機須忍受合法通信或工業、科學及醫療用電波輻射性 電機設備之干擾

Tirgus	ACC & PA	BLIS	Simbols	Tipa apstiprinājums
Ukraina	✓			<p>Delphi цім стверджує, що обладнання RACAM/SRR2 відповідає вимогам Про затвердження Технічного регламенту радіообладнання і телекомунікаційного кінцевого (термінального) обладнання (Постанова КМУ № 679 від 24 червня 2009 р.) Декларація відповідності знаходиться на сайті Delphi за адресою: Delphi.</p> <p>Частотний діапазон: 24,05 – 24,25 ГГц</p> <p>Потужність передачі: 20 дБм (макс.) EIRP</p>
		✓		<p>Цим HELLA GmbH &amp; Co. KGaA заявляє, що радіотехнічне обладнання типу RS4 відповідає Технічному регламенту радіотехнічного обладнання та Директиві 2014/53/ЄС. Повний текст декларації про відповідність доступний за адресою: <a href="http://www.hella.com/vcc">www.hella.com/vcc</a></p> <p>Частотний діапазон: 24,05 – 24,25 ГГц</p> <p>Потужність передачі: 20 дБм (макс.) EIRP</p>
Vjetnama		✓		
Zambija		✓		

## ◀ Radio ierīces tipa apstiprinājums

Tirgus	Simbols	Tipa apstiprinājums
Eiropa		Ar šo Volvo Cars paziņo, ka visas radio iekārtas atbilst direktīvas 2014/53/ES būtiskajām prasībām un citiem piemērojamiem tās noteikumiem.
Japāna		R 204-750001 This device is granted pursuant to the Japanese Radio Law and the Japanese Telecommunications Business Law. This device should not be modified (otherwise the granted designation number will become invalid).

Lai saņemtu detalizētu informāciju par tipa apstiprinājumu, apmeklējiet vietni [support.volvocars.com](http://support.volvocars.com).

### Saistītā informācija

- Radiolokācijas bloks (418 lpp.)
- Adaptīvā kruīza kontrole\* (337 lpp.)
- Pilot Assist\* (346 lpp.)
- BLIS\* (380 lpp.)



## Kameras bloks

Kameras bloku izmanto vairākas vadītāja atbalsta sistēmas, un tā uzdevums ir, piemēram, uztvert joslu sānu līnijas vai luksoforus.



Kameras bloka atrašanās vieta

Kameras bloku izmanto šādas funkcijas:

- Adaptīvā kruīza kontrole\*
- Pilot Assist\*
- Joslas saglabāšanas palīgfunckija\*
- Stūrēšanas palīdzība sadursmes riska gadījumā
- City Safety
- Driver Alert Control\*
- Ceļazīmju informācija\*
- Aktīvās tālās gaismas \*
- Stāvvietā novietošanas sistēma\*

## Saistītā informācija

- Vadītāja atbalsta sistēma (298 lpp.)
- Kameras un radara bloka ierobežojumi (427 lpp.)
- Kameras un radara bloka ieteicamā apkope (430 lpp.)

## Kameras un radara bloka ierobežojumi

Kameras un radara blokam ir noteikti ierobežojumi, kas ietekmē arī tās funkcijas, kas izmanto šo bloku. Vadītājam ir jāzina par tālāk aprakstītajiem ierobežojumiem.



## ◀ Bieži sastopami kameras un radara ierobežojumi

### Bloķēts bloks



Atzīmētā zona ir regulāri jātīra, un tajā nedrīkst atrasties uzlīmes, priekšmeti, tonējuma plēve utt.

Kameras bloks ir novietots vējstikla augšdaļā kopā ar automašīnas radiolokācijas bloku.

Neizvietojiet, nepiestipriniet un neuzstādiat neko vējstikla iekšpusē vai ārpusē, kameras un radara bloka priekšā vai ap to — pretējā gadījumā var tikt traucētas kameras un radara funkcijas. Var tikt ierobežota funkciju darbība, tās var tikt pilnīgi izslēgtas vai to reakcija var būt nepareiza.

### Augsta temperatūra

Ļoti augstā temperatūrā pēc dzinēja iedarbināšanas kameras un radiolokācijas bloks var īslaicīgi izslēgties uz aptuveni 15 minūtēm, lai

pasargātu bloka elektroniku. Kad temperatūra ir pietiekoši samazinājusies, kameras un radiolokācijas bloks atsāk darboties automātiski.

### Bojāts vējstikls

#### **i** PIEZĪME

Ja tas netiek novērsts, var samazināties to vadītāja atbalsta sistēmu veiktspēja, kas izmanto kameru un radiolokācijas bloku. Var tikt ierobežota funkciju darbība, tās var tikt pilnīgi izslēgtas vai to reakcija var būt nepareiza.

Lai samazinātu risku, ka vadītāja atbalsta sistēmas, kas izmanto radara bloku, darbosies nepareizi, ir jāņem vērā tālāk norādītais:

- Ja vējstiklā kameras un radara bloka priekšā ir izveidojies skrāpējums, plaisa vai akmens šķembas izraisīts defekts, kura laukums ir aptuveni 0,5 × 3,0 mm (0,02 × 0,12 in.) vai vairāk, ir jāsasazinās ar autoservisu<sup>139</sup>, lai nomainītu vējstiklu.
- Volvo iesaka **nelabot** plaisas, skrāpējumus vai akmens šķembu izraisītus defektus kameras un radara bloka priekšā — ir jānomaina viss vējstikls.
- Pirms vējstikla nomaiņas sazinieties ar autoservisu<sup>139</sup>, lai pārbaudītu, vai ir pasūtīts un tiks uzstādīts pareizais vējstikls.

- Kad tiek mainīts vējstikls, ir jāuzstāda tā paša veida vējstikla tīrītāji vai Volvo apstiprināti vējstikla tīrītāji.
- Mainot vējstiklu, autoservisā ir jāpārkalibrē kameras un radara bloks<sup>139</sup>, lai nodrošinātu, ka automašīnā darbosies visas ar kameru un radaru saistītās sistēmas.

### Citi radara ierobežojumi

#### Transportlīdzekļa ātrums

Radara bloka spēka noteikt priekšā braucošu transportlīdzekli ir būtiski samazināta, ja priekšā braucošā transportlīdzekļa ātrums ļoti atšķiras no jūsu automašīnas ātruma.

<sup>139</sup>Ieteicams sazināties ar autorizētu Volvo servisu.

### Ierobežots redzamības lauks

Radiolokācijas bloka redzes lauks ir ierobežots. Dažās situācijās cits transportlīdzeklis var netikt uztverts vai uztveršana var notikt vēlāk nekā gaidīts.

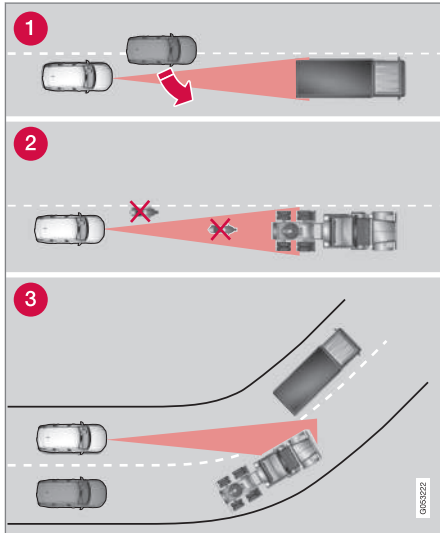

Radiolokācijas bloka redzamības lauks

- 1 Dažreiz radiolokācijas bloks ar nokavēšanos nosaka tieši tuvumā esošus transportlīdzekļus, piemēram, transportlīdzekli,

kas iebrauc starp jūsu vadīto automašīnu un priekšā braucošo transportlīdzekli.

- 2 Neuzverti var palikt mazi transportlīdzekļi, tādi kā motocikli vai transportlīdzekļi, kas nebrauc radiolokācijas sensora ass līnijas centrā.
- 3 Līkumos radara bloks var uztvert citu transportlīdzekli nekā paredzēts vai pazaudēt uztverta transportlīdzekļa signālu.

### Zemas piekabes

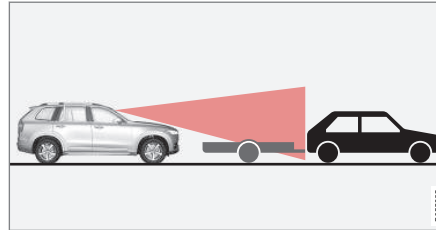

Zema piekabe radiolokācijas bloka ēnā

Arī zemu piekabju uztveršana radara blokam var būt apgrūtināta vai tās var vispār netikt uztvertas — tādēļ vadītājam jābūt īpaši uzmanīgam, braucot aiz zemām piekabēm, kad ir aktivizēta adaptīvā krūza kontrole\* vai Pilot Assist\*.

### Citi kameras ierobežojumi

#### Pasliktināta redzamība

Kamerām ir līdzīgi ierobežojumi kā cilvēka acij, t.i., tās "redz" sliktāk, piemēram, spēcīgā

sniegunī vai lietū, biežā miglā, kā arī spēcīgās smilšu un sniega vētrās. Šādos apstākļos no kameras atkarīgo sistēmu darbība var ievērojami pasliktināties vai tās var īslaicīgi nedarboties vispār.

Spilgtas pretimbraucošā transportlīdzekļa gaismas, brauktuves atspīdums, apsnīgusi, apledojuši, netīra brauktuve vai neskaids joslu marķējums arī var ievērojami pasliktināt kameras darbību, ja tā tiek izmantota, lai skenētu brauktuvi un uztvertu gājējus, velosipēdistus, lielus dzīvniekus un citus transportlīdzekļus.



### « Citi novietošanas palīdzības kameras\* ierobežojumi

#### Aklās zonas

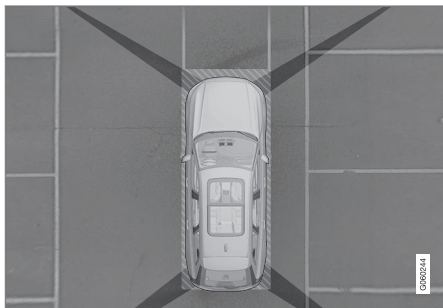

Starp kameras redzamības laukiem atrodas "aklās zonas" sektori.

Novietošanas palīgsistēmas kameras 360° skatā\* šķēršļi/objekti var nebūt redzami zonās starp atsevišķām kamerām.

#### **⚠ BRĪDINĀJUMS**

Pievērsiet uzmanību iespējai, ka, lai gan izskatās, ka ir aizsegta tikai neliela attēla daļa, iespējams, tomēr nav redzama salīdzinoši liela zona. Līdz ar to, iespējams, kāds šķērslis paliks neievērots, līdz automašīna tam būs piebraukusi ļoti tuvu.

#### **Apgaismojuma apstākļi**

Kameras attēls tiek regulēts automātiski, ņemot vērā āra apgaismojuma apstākļus. Šī

iemesla dēļ nedaudz var mainīties attēla spilgtums un kvalitāte. Vāja apgaismojuma apstākļos attēla kvalitāte var pasliktināties.

#### **i PIEZĪME**

Velosipēdu turētājs vai citi piederumi, kas ir uzmontēti automobiļa aizmugurē, var aizsegst kameras skatu.

#### **Saistītā informācija**

- Kameras bloks (427 lpp.)
- Radiolokācijas bloks (418 lpp.)
- Kameras un radara bloka ieteicamā apkope (430 lpp.)
- Stāvvietā novietošanas kamera\* (399 lpp.)
- Volvo Cars atbalsta vietne (23 lpp.)

### **Kameras un radara bloka ieteicamā apkope**

Lai kameras un radara bloki darbotos pareizi, to priekšā nedrīkst atrasties netīrumi, ledus un sniegs, un tie ir regulāri jāmazgā ar ūdeni un autošampūnu.

#### **i PIEZĪME**

Ja sensorus klāj netīrumi, ledus un sniegs, tie var izraisīt nepareizus brīdinājuma signālus, ierobežotu darbību vai darbības pārtraukumus.

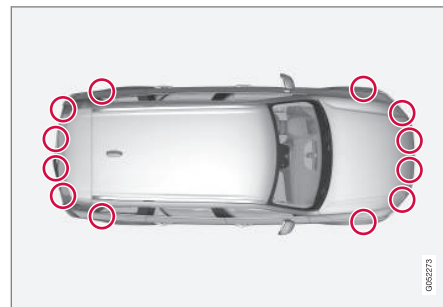

Automašīnas novietošanas sensoru atrašanās vietas

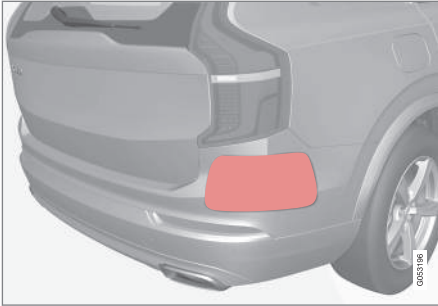

Aizmugurējo radara bloku atrašanās vieta. Gādājiēt par šīs zonas tīrību — gan automašīnas kreisajā, gan labajā pusē.

- Kameras un radara bloka ierobežojumi (427 lpp.)
- Stāvvietā novietošanas kamera\* (399 lpp.)
- Lai nodrošinātu optimālu darbību, virsmai sensoru priekšā ir jābūt tīrai.
- Nepiestipriniet nekādus priekšmetus, līmlenti vai uzlīmes vietai ap sensoriem.
- Regulāri tīriet kameras objektīvus ar remdenu ūdeni un autošampūnu — uzmanieties, lai nesaskrāpētu objektīvus.

### **!** SVARĪGI

Vadītāja atbalsta komponentu apkopi drīkst veikt tikai servisā — ieteicams autorizētā Volvo servisā.

### Saistītā informācija

- Kameras bloks (427 lpp.)
- Radiolokācijas bloks (418 lpp.)

## Simboli un ziņojumi par kameru un radara bloku

Tālāk ir sniegti daži displeja ziņojumu un simbolu piemēri, kas var tikt rādīti vadītāja displejā saistībā ar kameras un radara blokiem.

### Detektors bloķēts



Ja vadītāja displejā tiek rādīts šis simbols un ziņojums "**Vējstikla sensors Sensors bloķēts, skatiet īpašnieka rokasgrāmatu**", tas

nozīmē, ka kamera un radara bloks nevar noteikt citus transportlīdzekļus, velosipēdistus, gājējus un lielus dzīvniekus automašīnas priekšā un ka automašīnas kameras un radara funkciju darbība var būt traucēta.

Tālāk esošajā tabulā ir norādīti iespējamo paziņojuma parādīšanas cēloņu piemēri, kā arī veicamās darbības:

Cēlonis	Rīcība
Vējstikla virsma kameras un radiolokācijas bloka priekšā ir netīra vai aizsegta ar ledu vai sniegu.	Notīriet netīrumus, ledu un sniegu no vējstikla virsmas kameras un radiolokācijas bloka priekšā.
Bieza migla un spēcīgs lietus vai sniegs var nobloķēt radiolokācijas iekārtas signālus vai kameras skatu.	Nedarbojas. Dažkārt bloks nedarbojas spēcīga lietus vai intensīvas snigšanas laikā.
Ūdens un sniegs uz ceļa virsmas tiek mests uz augšu, tādējādi bloķējot radiolokācijas iekārtas signālus vai kameras skatu.	Nedarbojas. Dažkārt bloks nedarbojas, braucot pa ļoti slapjām vai apsnigušām brauktuvēm.
Parādījušies netīrumi starp vējstikla iekšpusi un kameras un radiolokācijas bloku.	Lai notīrītu vējstikla iekšpusi bloka priekšā, brauciet uz servisu, ieteicams — uz autorizētu Volvo servisu.
Spēcīga pretī braucošo transportlīdzekļu lukturu gaisma	Nedarbojas. Labvēlīgākos gaismas apstākļos kameras bloks tiek automātiski atiestatīts.

### Defektīva kamera



Ja kāds kameras sektors ir melns un tajā ir redzams šis simbols, tas nozīmē, ka kamera nedarbojas.

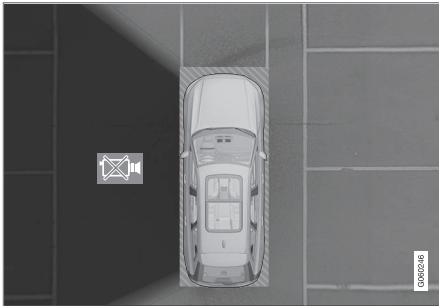

Automašīnas kreisā kamera nedarbojas.

Melns kameras sektors tiek rādīts arī tālāk norādītajos gadījumos, bet **bez** defektīvas kameras simbola:

- atvērtas durvis;
- atvērtas bagāžas nodalījuma durvis.
- nolocīts durvju spogulis.

### Aizmugurējā novietošanas kamera

#### ⚠ BRĪDINĀJUMS



Kad tiek rādīts šis simbols un automašīnai ir fiziski un elektriski pievienota piekabe, velosipēdu turētājs vai tam līdzīga ierīce, rīkojieties sevišķi piesardzīgi.

Šis simbols norāda, ka aizmugurējie novietošanas palīdzības sensori ir **izslēgti**, un brīdina par šķēršļiem.

#### Saistītā informācija

- Kameras bloks (427 lpp.)
- Radiolokācijas bloks (418 lpp.)
- Kameras un radara bloka ierobežojumi (427 lpp.)
- Volvo Cars atbalsta vietne (23 lpp.)





IEDARBINĀŠANA UN BRAUKŠANA

## Automašīnas iedarbināšana

Automašīnu iedarbina, izmantojot iedarbināšanas slēdzi tuneļkonsole, kad tālvadības atslēga atrodas pasažieru salonā.



Iedarbināšanas slēdzis tuneļkonsole.

### **BRĪDINĀJUMS**

Pirms braukšanas sākšanas:

- Piesprādzējiet drošības jostu.
- Noregulējiet sēdekli, stūri un spoguļus.
- Pārliedziniet, ka bremžu pedāli var nospiegt līdz galam.

Automašīnas iedarbināšanas laikā tālvadības atslēga netiek lietota fiziski, jo tā ir aprīkota ar bezatslēgas iedarbināšanas atbalstu (pasīvā iedarbināšana).

Lai iedarbinātu automašīnu:

1. Tālvadības pults atslēgai jāatrodas automašīnā. Automašīnām ar pasīvo iedarbināšanu atslēgai jāatrodas pasažieru salona priekšējā daļā. Izmantojot automašīnas bezatslēgas aizslēgšanas/atslēgšanas funkciju\*, atslēga var atrasties jebkur automašīnā.
2. Nospiediet bremžu pedāli līdz galam<sup>1</sup> un turiet. Automašīnām ar automātisku pārnesumu pārslēgšanu pārliedziniet, ka ir izvēlēta pārnesumu pozīcija **P** vai **N**. Automašīnām ar manuālu pārnesumkārbu pārliedziniet, ka pārnesumu pārslēgsvara atrodas neitrālajā pozīcijā vai ir nospiests sajūga pedālis.
3. Pagrieziet iedarbināšanas slēdzi pulksteņrādītāju kustības virzienā un pēc tam atlaidiet. Poga automātiski atgriežas sākuma pozīcijā.

### **PIEZĪME**

Automašīnām ar dīzeļdzinēju pirms dzinēja iedarbināšanas ir iespējama neliela aizkave.

Iedarbinot dzinēju, startera motors darbojas, līdz sāk darboties dzinējs vai ieslēdzas pārkaršanas aizsardzība.

## Kļūdu ziņojumi

Ja iedarbināšanas laikā vadītāja displejā tiek rādīts ziņojums **Autom. atsl. nav atr.**, novietojiet tālvadības atslēgu pie rezerves lasītāja. Pēc tam vēlreiz mēģiniet iedarbināt automašīnu.



Rezerves lasītāja atrašanās vieta tuneļkonsole.

### **PIEZĪME**

Kad tālvadības atslēga ir novietota pie rezerves lasītāja, pārliedziniet, ka pie rezerves lasītāja nav automašīnas atslēgu, metāla objektu vai elektronisku ierīču (piemēram, mobilo tālruni, planšetdatoru, klēpj datoru vai uzlādes ierīču). Vairākas automašīnas atslēgas pie rezerves lasītāja var izraisīt savstarpējus traucējumus.

<sup>1</sup> Ja automašīna atrodas kustībā, dzinēju var iedarbināt, pagriežot aizdedzes slēdzi pulksteņrādītāju kustības virzienā.

**! SVARĪGI**

Ja dzinēju neizdodas iedarbināt ar 3 mēģinājumiem, nogaidiet 3 minūtes un mēģiniet vēlreiz. Ļaujot akumulatoram atpūsties, iedarbināšanas jauda pieaug.

**⚠ BRĪDINĀJUMS**

**Nekādā gadījumā** neizņemiet tālvadības pults atslēgu no automašīnas braukšanas vai vilkšanas laikā.

**⚠ BRĪDINĀJUMS**

Izkāpjot no automašīnas, vienmēr ņemiet līdzi tālvadības pults atslēgu un pārliecinieties, ka automašīnas elektrosistēma atrodas aizdedzes pozīcijā **O** - it īpaši situācijās, kad automašīnā atrodas bērni.

**i PIEZĪME**

Noteikta tipa dzinējiem aukstās iedarbināšanas laikā tukšgaitas ātrums var būt ievērojami lielāks nekā parasti. Tā notiek tādēļ, lai emisiju sistēma varētu pēc iespējas ātrāk sasniegt normālu darba temperatūru, tādējādi samazinot izplūdes emisiju daudzumu un aizsargājot vidi.

**Saistītā informācija**

- Automašīnas izslēgšana (437 lpp.)
- Aizdedzes pozīcijas (438 lpp.)
- Stūres regulēšana (202 lpp.)
- Iedarbināšana, izmantojot savienotājvadus un citu akumulatoru (489 lpp.)
- Aizdedzes režīma atlasīšana (439 lpp.)

**Automašīnas izslēgšana**

Automašīnu izslēdz ar aizdedzes slēdzi tuneļkonsolē.



Iedarbināšanas slēdzis tuneļkonsolē.

Lai izslēgtu automašīnu:

- Pagrieziet aizdedzes slēdzi pulksteņrādītāju kustības virzienā un atlaidiet — automašīna tiek izslēgta. Poga automātiski atgriežas sākuma pozīcijā.

Ja pārnese pārslēgs automašīnām ar automātisko pārnesekārbu nav pozīcijā **P** vai automašīna ripo:

- Pagrieziet slēdzi pulksteņrādītāju kustības virzienā un turiet, līdz automašīna tiek izslēgta.

**Saistītā informācija**

- Automašīnas iedarbināšana (436 lpp.)
- Aizdedzes pozīcijas (438 lpp.)



- Stūres regulēšana (202 lpp.)
- Iedarbināšana, izmantojot savienotājvadus un citu akumulatoru (489 lpp.)
- Aizdedzes režīma atlasīšana (439 lpp.)

### Aizdedzes pozīcijas

Automašīnas elektrosistēmai var iestatīt dažādus līmeņus/pozīcijas, tādējādi piekļūstot dažādām funkcijām.

Lai atvieglotu ierobežota funkciju skaita izmantošanu laikā, kad dzinējs ir izslēgts, automašīnas elektrosistēmai var iestatīt trīs dažādus līmeņus — **0**, **I** un **II**. Šie līmeņi, ko dēvē par "aizdedzes pozīcijām", ir aprakstīti visā īpašnieka rokasgrāmatā.

Tabulā ir parādītas katrā aizdedzes pozīcijā/līmenī pieejamās funkcijas:

Līmenis	Funkcijas
0	<ul style="list-style-type: none"> <li>• Tiek apgaismots odometrs, pulkstenis un temperatūras rādītājs<sup>A</sup>.</li> <li>• Elektriski regulējamus* sēdekļus var regulēt.</li> <li>• Var lietot elektrisko logu pacēlājus.</li> <li>• Tiek ieslēgts centrālais displejs, un to var izmantot<sup>A</sup>.</li> <li>• Var lietot informācijas un izklaides sistēmu<sup>A</sup>.</li> </ul> <p>Šajā režīmā funkcijas tiek vadītas atkarībā no laika, un tās pēc īsa brīža tiek automātiski izslēgtas.</p>

Līmenis	Funkcijas
I	<ul style="list-style-type: none"> <li>Var lietot panorāmas jumtu, elektriskos logu pacēlājus, salona 12 V strāvas kontaktligzdu, Bluetooth, navigāciju, tālruni, ventilatoru un vējstikla tīrītājus.</li> <li>Elektriski regulējamus sēdekļus var regulēt.</li> <li>Var izmantot 12 V strāvas kontaktligzdas* bagāžas nodalījumā.</li> </ul> <p><b>Šajā aizdedzes pozīcijā strāvas patēriņš noslogo akumulatoru.</b></p>
II	<ul style="list-style-type: none"> <li>Iedegas priekšējie lukturi.</li> <li>Brīdinājuma un indikatoru lampiņas iedegas uz piecām sekundēm.</li> <li>Tiek aktivētas vairākas citas sistēmas. Taču sēdekļu un aizmugures stikla apsildi var ieslēgt tikai pēc automašīnas iedarbināšanas.</li> </ul> <p><b>Šī aizdedzes pozīcija patērē daudz akumulatora strāvas, tādēļ to nav ieteicams izmantot.</b></p>

<sup>A</sup> Tiek arī aktivizēts, kad tiek atvērta durvis.

### Saistītā informācija

- Automašīnas iedarbināšana (436 lpp.)
- Stūres regulēšana (202 lpp.)
- Iedarbināšana, izmantojot savienotājvadus un citu akumulatoru (489 lpp.)
- Aizdedzes režīma atlasīšana (439 lpp.)

### Aizdedzes režīma atlasīšana

Automašīnas elektrosistēmai var iestatīt dažādus līmeņus/pozīcijas, tādējādi piekļūstot dažādām funkcijām.

### Aizdedzes pozīcijas atlasīšana



Iedarbināšanas slēdzis tūnē|konsolē.

- **Aizdedzes pozīcija 0** — atslēdziet automašīnu un novietojiet tālvadības atslēgu automašīnā.

### **i** PIEZĪME

Lai sasniegtu līmeni I vai II, **neiedarbinot** dzinēju — **nenospiediet** bremžu pedāli (vai sajūga pedāli automašīnām ar manuālu pārnesumu pārslēgšanu), kad ir jāatlasa šīs aizdedzes pozīcijas.

- **Aizdedzes pozīcija I** — pagrieziet aizdedzes slēdzi pulksteņrādītāju kustības vir-



« zienā un atļaidiet. Poga automātiski atgriežas sākuma pozīcijā.

- **Aizdedzes pozīcija II** — pagrieziet aizdedzes slēdzi pulkstenrādītāju kustības virzienā un turiet aptuveni 5 sekundes. Pēc tam atļaidiet pogu, un tā automātiski atgriezīsies sākuma pozīcijā.
- **Atpakaļ aizdedzes pozīcijā 0** — lai atkal ieslēgtu aizdedzes pozīciju **0** no pozīcijas **I** vai **II** — pagrieziet aizdedzes slēdzi pulkstenrādītāju kustības virzienā un atļaidiet. Poga automātiski atgriežas sākuma pozīcijā.

### Saistītā informācija

- Automašīnas iedarbināšana (436 lpp.)
- Automašīnas izslēgšana (437 lpp.)
- Aizdedzes pozīcijas (438 lpp.)
- Stūres regulēšana (202 lpp.)
- Iedarbināšana, izmantojot savienotājvadu un citu akumulatoru (489 lpp.)

### Alkometrs\*

Alkometra uzdevums ir novērst automobiļa vadīšanu reibumā. Lai iedarbinātu dzinēju, vadītājam jāveic elptests, kas apliecina, ka viņš nav alkohola reibumā. Alkometra kalibrēšana notiek atbilstoši noteiktajam promiļu daudzumam, kas ir spēkā katrā no tirgiem.

Automašīnai ir saskarne elektriskam savienojumam ar Volvo ieteiktajiem dažādu ražotāju un modeļu alkometriem. Šī saskarne atvieglo alkometra pievienošanu un piedāvā integrētu funkcionalitāti, tostarp ar alkometru saistītus ziņojumus automašīnas galvenajā displejā. Informāciju par konkrētu alkometru, lūdzu, skatiet attiecīgā alkometra ražotāja izsniegtajā īpašnieka rokasgrāmatā.

### BRĪDINĀJUMS

Alkometrs ir tikai palīg līdzeklis un neatbrīvo vadītāju no atbildības. Vadītāja pienākums ir vienmēr būt nedzērušam un vadīt automobili droši.

### Saistītā informācija

- Alkometra apiešana\* (440 lpp.)
- Pirms dzinēja iedarbināšanas ar alkometru\* (441 lpp.)
- Automašīnas iedarbināšana (436 lpp.)
- Aizdedzes pozīcijas (438 lpp.)

### Alkometra apiešana\*

Ja rodas ārkārtas situācija vai alkometrs nedarbojas, alkometru var apiet, lai varētu iedarbināt automašīnu.

Alkometra deaktivizēšanas norādījumus skatiet tā piegādātāja rokasgrāmatā.

### Saistītā informācija

- Alkometrs\* (440 lpp.)
- Pirms dzinēja iedarbināšanas ar alkometru\* (441 lpp.)
- Automašīnas iedarbināšana (436 lpp.)
- Aizdedzes pozīcijas (438 lpp.)

## Pirms dzinēja iedarbināšanas ar alkometru\*

Alkometrs tiek aktivizēts automātiski un ir gatavs lietošanai, tiklīdz tiek atvērtas automašīnas durvis.

### Jāpatur prātā

Lai nodrošinātu pareizu ierīces darbību un pēc iespējas precīzāku mērījuma rezultātu:

- Neēdiet un nedzeriet apmēram 5 minūtes pirms elptesta veikšanas.
- Pārmērīgi neapskalojiet priekšējo logu - mazgāšanas šķidrumā esošais alkohols var izraisīt nepareizu mērījuma rezultātu.

### PIEZĪME

Pēc braukšanas dzinēju var iedarbināt vēlreiz 30 minūšu laikā, neveicot jaunu elp-testu.

### Saistītā informācija

- Alkometra apiešana\* (440 lpp.)
- Alkometrs\* (440 lpp.)
- Automašīnas iedarbināšana (436 lpp.)
- Aizdedzes pozīcijas (438 lpp.)

## Bremžu funkcijas

Automašīnas bremzes lieto, lai samazinātu ātrumu vai novērstu automašīnas ripošanu. Papildus kājas bremzei un stāvbremzei automašīna ir aprīkota ar vairākām automātiskās bremzēšanas palīgfuncijām. Tās var palīdzēt, lai vadītājam nebūtu jātur kāja uz bremžu pedāļa, stāvot pie luksofora vai iedarbinot automašīnu kalna kāpumā.

Atkarībā no automašīnas aprīkojuma ir pieejamas šādas automātiskās bremzēšanas funkcijas:

- Automātiska bremzēšana stāvot (Auto Hold)
- Palīgsistēma braukšanas uzsākšanai kalnā (Hill Start Assist)
- Automātiska bremzēšana pēc sadursmes.
- City Safety

### Saistītā informācija

- Kājas bremze (441 lpp.)
- Stāvbremze (444 lpp.)
- Automātiskā bremzēšana, kad automašīna stāv uz vietas (447 lpp.)
- Automātiska bremzēšana pēc sadursmes. (449 lpp.)
- Palīdzība braukšanas uzsākšanai kalnā (448 lpp.)
- City Safety™ (305 lpp.)

## Kājas bremze

Kājas bremze ir bremžu sistēmas daļa.

Automašīnai ir divi bremžu kontūri. Ja ir bojāts bremžu kontūrs, bremžu pedālis var nostrādāt dziļāk. Līdz ar to ir nepieciešams lielāks spiediens uz bremžu pedāli, lai sasniegtu parasto bremzēšanas efektivitāti.

Vadītāja spiedienu uz bremžu pedāli pastiprina bremžu pastiprinātājs.

### BRĪDINĀJUMS

Bremžu pastiprinātājs darbojas tikai dzinēja darbības laikā.

Ja kājas bremzes lieto tad, kad dzinējs ir izslēgts, pedālis šķiet ciets, un ir vajadzīgs lielāks spiediens uz pedāli, lai nobremzētu automašīnu.

Braucot ļoti kalnainā apvidū vai ar smagu kravu, bremzes var atslogot, manuālās pārnesumu pārslēgšanas režīmā izmantojot bremzēšanu ar dzinēju. Braucot lejup no kalna, bremzēšanai ar dzinēju izmantojiet to pašu pārnesumu, kādu jūs izmantotu, braucot kalnā.

### Bremžu pretbloķēšanas sistēma



Automašīnai ir pretbloķēšanas bremzes (ABS<sup>®</sup>), kas neļauj riteņiem nobloķēties bremzēšanas laikā un ļauj saglabāt stūres vadību. Pēc bremžu pedāļa piespiešanas tajā



◀ var būt sajūtamas vibrācijas. Šāda parādība ir normāla.

Pēc automašīnas iedarbināšanas, kad vadītājs atlaiž bremžu pedāli, automātiski tiek veikta ātra ABS sistēmas pārbaude. Turpmāku automātisku sistēmas pārbaudi var veikt, braucot nelielā ātrumā. Pārbaude var būt jūtama kā bremžu pedāļa pulsēšana.

### Vadītāja displeja simboli

Simbols	Tehniskie parametri
	Pārbaudiet bremžu šķidruma līmeni. Ja līmenis ir zems, pieļaujiet bremžu šķidrumu un noskaidrojiet bremžu šķidruma zuduma iemeslu.
	Iedarbinot dzinēju, pastāvīgi izgaismojas 2 sekundes: Automātiska funkciju pārbaude.  Pastāvīgi izgaismojas ilgāk par 2 sekundēm: ABS sistēmas kļūme. Automašīnas parastā bremžu sistēma joprojām darbojas, bet nedarbojas ABS sistēma.

### BRĪDINĀJUMS

Ja vienlaikus deg gan bremžu kļūmes, gan ABS kļūmes brīdinājuma lampiņa, bremžu sistēmā ir radusies kļūme.

- Ja šajā brīdī bremžu šķidruma līmenis tvertnē ir normāls, uzmanīgi brauciet līdz tuvākajam servisam un tur veiciet bremžu sistēmas pārbaudi - ieteicams izmantot autorizētu Volvo servisu.
- Ja bremžu šķidruma līmenis ir zem bremžu šķidruma tvertnes **MIN** līmeņa, apturiet automašīnu un uzpildiet bremžu šķidrumu. Jānosaka bremžu šķidruma zuduma iemesls.

### Saistītā informācija

- Bremžu spēka palielināšana (442 lpp.)
- Automātiskā bremzēšana, kad automašīna stāv uz vietas (447 lpp.)
- Palīdzība braukšanas uzsākšanai kalnā (448 lpp.)
- Bremzēšana uz slapjiem ceļiem (443 lpp.)
- Bremzēšana uz ceļiem, kas nokaisīti ar smiltīm (443 lpp.)
- Bremžu sistēmas apkope (443 lpp.)
- Bremžu signāls (162 lpp.)

### Bremžu spēka palielināšana

Bremžu spēka palielināšanas sistēma (BAS<sup>3</sup>) palīdz palielināt bremžu spēku bremzēšanas laikā un tādējādi var saīsināt bremzēšanas ceļu.

Sistēma nosaka vadītāja bremzēšanas stilu un vajadzības gadījumā palielina bremzēšanas spēku. Bremzēšanas spēku var palielināt līdz līmenim, pie kura tiek aktivizēta sistēma ABS. Funkcija izslēdzas, kad spiediens uz bremžu pedāli atslābst.

### PIEZĪME

Kad BAS ir aktivizēta, bremžu pedāli var nospiegt nedaudz tālāk nekā parasti. Nospiediet un turiet bremžu pedāli nospiegtu tik ilgi, cik nepieciešams. Atlaižot bremžu pedāli, bremzēšana tiek pārtraukta.

### Saistītā informācija

- Kājas bremze (441 lpp.)

<sup>2</sup> Anti-lock Braking System

<sup>3</sup> Brake Assist System



## Bremzēšana uz slapjiem ceļiem

Pirmo reizi bremzējot pēc ilgstošas braukšanas spēcīgā lietū bez bremzēšanas, tās efekts var būt nedaudz aizkavēts.

Tas pats attiecas uz situācijām, kad automašīna ir tikko nomazgāta. Tādā gadījumā bremzes jānospiež spēcīgāk. Tādēļ jāievēro lielāks attālums līdz priekšā braucošajiem transportlīdzekļiem.

Pēc braukšanas pa slapjiem ceļiem vai automašīnas mazgāšanas bremzējiet spēcīgi. Tādējādi bremžu diski uzsils, ātrāk izžūs un tiks pasargāti no korozijas. Bremzējot ņemiet vērā situāciju uz ceļa.

### Saistītā informācija

- Kājas bremze (441 lpp.)
- Bremzēšana uz ceļiem, kas nokaisīti ar smiltīm (443 lpp.)

## Bremzēšana uz ceļiem, kas nokaisīti ar smiltīm

Braucot pa ceļiem, kas nokaisīti ar sāli, uz bremžu diskkiem un bremžu uzlikām var veidoties sāls kārtiņa.

Tas var palielināt bremzēšanas distanci. Tādēļ saglabājiet lielāku drošības distanci līdz priekšā braucošajiem transportlīdzekļiem. Ievērojiet arī:

- Bremzējiet regulāri, lai notīrītu sāls kārtiņu. Nodrošiniet, lai bremzēšana neradītu draudus citiem satiksmes dalībniekiem.
- Kad braukšana ir pabeigta un vēl nav sākus nākamais brauciens, uzmanīgi nospiediet bremžu pedāli.

### Saistītā informācija

- Kājas bremze (441 lpp.)
- Bremzēšana uz slapjiem ceļiem (443 lpp.)

## Bremžu sistēmas apkope

Regulāri pārbaudiet bremžu sistēmas komponentus, vai tie nav nodiluši.

Lai automašīna būtu droša un uzticama, ievērojiet Volvo apkopes intervālus, kā norādīts apkopes un garantijas grāmatiņā. Pēc bremžu uzliku un bremžu disku nomaiņas vajadzīgais bremzēšanas efekts tiek sasniegts, tikai kad tās ir "iebrauktas" dažus simtus kilometru (jūdžu). Kompensējiet samazināto bremžu veikspēju, nospiežot bremžu pedāli spēcīgāk. Volvo iesaka uzstādīt tikai Volvo apstiprinātas bremžu uzlikas.



### SVARĪGI

Regulāri jāpārbauda bremžu sistēmas komponentu nodilums.

Sazinieties ar autoservisu, lai saņemtu informāciju par šo procedūru vai uzticiet šī pārbaudes veikšanu servisa darbiniekiem - ieteicams izvēlēties autorizētu Volvo servisu.

### Saistītā informācija

- Kājas bremze (441 lpp.)

## Stāvbremze

Stāvbremze neļauj automašīnai sākt ripot, mehāniski nobloķējot divus riteņus.



Stāvbremzes vadības ierīce atrodas tuneļkonsoļē starp sēdekļiem.

Kad elektriskā stāvbremze tiek ieslēgta, atskan viegls elektrodzinēja darbības troksnis. Šis troksnis ir dzirdams arī automātiskās stāvbremzes darbības pārbaudīšanas laikā.

Ja tad, kad tiek aktivizēta stāvbremze, automašīna nekustas, tā iedarbojas tikai uz aizmugurējiem riteņiem. Ja tā tiek aktivizēta, kad automašīna pārvietojas, tad darbojas parastās darba bremzes, t.i., bremzes iedarbojas uz visiem četriem riteņiem. Bremzēšanas funkcija pārslēdzas uz aizmugurējiem riteņiem, kad automašīna ir gandrīz apstājusies.

## Saistītā informācija

- Stāvbremzes aktivizēšana un deaktivizēšana (444 lpp.)
- Automašīnas novietošana stāvēšanai kalnā (446 lpp.)
- Ja stāvbremzes darbībā radusies kļūme (446 lpp.)
- Automātiskā bremzēšana, kad automašīna stāv uz vietas (447 lpp.)

## Stāvbremzes aktivizēšana un deaktivizēšana

Ieslēdziet stāvbremzi, lai novērstu automašīnas ripošanu.

### Stāvbremzes aktivizēšana



1. Pavelciet vadības slēdzi uz augšu.
  - > Aktivizējot stāvbremzi, vadītāja displejā izgaismojas simbols.
2. Pārliecinieties, ka automašīna nekustas.

### Simbols vadītāja displejā

Simbols	Tehniskie parametri
	<p>Aktivizējot stāvbremzi, izgaismojas simbols.</p> <p>Ja simbols mirgo, tas norāda, ka ir radusies kļūme. Izlasiet paziņojumu vadītāja displejā.</p>

### Automātiska aktivizēšana

Stāvbremze tiek aktivizēta automātiski

- kad automašīna tiek izslēgta un centrālajā displejā tiek aktivizēts stāvbremzes automātiskas aktivizācijas iestatījums.
- ja stāvā slīpumā tiek ieslēgta pārnēsumu pozīcija **P**<sup>4</sup>;
- ja ir aktivizēta automātiskās turēšanas funkcija (automātiska bremsēšana, kad automašīna stāv) un
  - automašīna ir ilgstoši stāvējusi (5–10 minūtes);
  - automašīna tiek izslēgta;
  - vadītājs izkāpj no automašīnas.

### Avārijas bremses

Ārkārtas situācijā stāvbremzi var aktivizēt, kad automašīna atrodas kustībā, pavelkot vadības slēdzi un turot to augšējā pozīcijā. Bremsēšana tiek pārtraukta, kad tiek atlaists vadības slēdzis vai nospiests akceleratora pedālis.

#### **i** PIEZĪME

Ja avārijas bremsēšana tiek aktivizēta, braucot lielā ātrumā, atskan skaņas signāls.

### Stāvbremzes deaktivizēšana



#### Manuāla deaktivizēšana

Lai varētu deaktivizēt stāvbremzi, dzinējam ir jādarbojas.

1. Stingri nospiediet bremžu pedāli.
2. Bīdīet vadības ierīci uz leju.
  - > Stāvbremze tiek izslēgta, un vadītāja displejā esošais simbols nodziest.

#### Automātiska deaktivizēšana

1. Iedarbiniet automašīnu.

2. Ar automātisko pārnēsunkārību:

Stingri nospiediet bremžu pedāli. Ieslēdziet pārnēsumu **D** vai **R** un nospiediet gāzes pedāli.

Ar manuālo pārnēsunkārību:

Nospiediet sajūga pedāli un izvēlieties piemērotu pārnēsumu. Atlaidiet sajūga pedāli un nospiediet akceleratora pedāli.

- > Stāvbremze tiek izslēgta, un vadītāja displejā esošais simbols nodziest.

#### **i** PIEZĪME

Lai automātiski deaktivizētu, vadītājam ir vai nu jāpiesprādzē savas drošības josta, vai arī jāaizver vadītāja durvis.

### Saistītā informācija

- Automātiskas stāvbremzes aktivizēšanas iestatījums (446 lpp.)
- Ja stāvbremzes darbībā radusies kļūme (446 lpp.)
- Stāvbremze (444 lpp.)
- Automašīnas novietošana stāvēšanai kalnā (446 lpp.)

<sup>4</sup> Attiecas uz automātisko pārnēsunkārību.

## Automātiskas stāvbremzes aktivizēšanas iestatījums

Izvēlieties, vai stāvbremze ir automātiski jāaktivizē, kad automašīna tiek izslēgta. Lai mainītu šo iestatījumu:

1. Centrālā displeja augšējā skatā pieskarieties **Iestatījumi**.
2. Nospiediet **My Car** → **Stāvbremze un piekare**, atlasītu funkciju **Automātiski aktivizēt stāvbremzi** vai atceltu tās atlasi.

### Saistītā informācija

- Stāvbremzes aktivizēšana un deaktivizēšana (444 lpp.)
- Stāvbremze (444 lpp.)

## Automašīnas novietošana stāvēšanai kalnā

Novietojot automašīnu slīpumā, vienmēr izmantojiet stāvbremzi.

### BRĪDINĀJUMS

Novietojot automašīnu uz slīpas virsmas, vienmēr aktivizējiet stāvbremzi. Ieslēgts pārnesums vai automātiskās pārnesumkārbas **P** pozīcija nav pietiekama, lai noturētu automašīnu uz vietas visās situācijās.

Ja automašīna ir novietota ar skatu kalnā:

- Pagrieziet riteņus **prom** no ietves.

Ja automašīna ir novietota ar skatu lejā no kalna:

- Pagrieziet riteņus **uz** ietves pusi.

### Ar smagu kravu pret kalnu

Smaga krava, piemēram, piekabe var izraisīt automašīnas ripošanu atpakaļ, ja stāvā kāpumā stāvbremze tiek atbrīvota automātiski. Novērsiet to, pavelkot slēdzi uz augšu, kamēr uzsākat braukšanu. Atlaidiet vadības slēdzi, kad dzinējs sāk vilkt automobili.

### Saistītā informācija

- Stāvbremzes aktivizēšana un deaktivizēšana (444 lpp.)

## Ja stāvbremzes darbībā radusies kļūme

Ja pēc vairākiem mēģinājumiem stāvbremzi nevar deaktivizēt vai aktivizēt, sazinieties ar autorizētu Volvo servisu.

Ja braucat ar aktivizētu stāvbremzi, atskan brīdinājuma skaņas signāls.

Ja automašīna ir jānovieto stāvvietā, pirms iespējamais defekts ir novērsts, riteņi ir jāpagriež tā, it kā automašīna tiktu novietota nogāzē, un pārnesumu pārslēgs ir jāpārslēdz pozīcijā **P** vai arī ir jāieslēdz pirmais pārnesums, ja automašīnai ir manuālā pārnesumkārbā.



### Zems spriegums akumulatorā

Ja akumulatora spriegums ir pārāk zems, stāvbremzi nevar ne deaktivizēt, ne aktivizēt. Ja akumulatora spriegums ir pārāk zems, pievienojiet donora akumulatoru.

### Bremžu uzliku maiņa

Elektriskās stāvbremzes konstrukcijas dēļ aizmugurējās bremžu uzlikas ir jānomaina servisā, ieteicams autorizētā Volvo servisā.

## Vadītāja displeja simboli

Simbols	Tehniskie parametri
	Ja simbols mirgo, tas norāda, ka ir radusies kļūme. Skatiet paziņojumu vadītāja displejā.
	Bojājums bremžu sistēmā. Skatiet paziņojumu vadītāja displejā.
	Informācijas paziņojums vadītāja displejā.

## Saistītā informācija

- Stāvbremzes aktivizēšana un deaktivizēšana (444 lpp.)
- Automašīnas novietošana stāvēšanai kalnā (446 lpp.)
- Akumulators (631 lpp.)
- Volvo apkopes programma (614 lpp.)

## Automātiskā bremzēšana, kad automašīna stāv uz vietas

Automātiskā bremzēšana, kad automašīna stāv uz vietas (Auto hold), nozīmē, ka vadītājs var atlaist bremžu pedāli, vienlaikus saglabājot bremžu iedarbību, kad automašīna ir apturēta pie luksofora vai krustojumā.

Apturot automašīnu, bremzes tiek aktivizētas automātiski. Lai noturētu automašīnu uz vietas, šī funkcija var izmantot vai nu kājas bremzi, vai stāvbremzi, un tā darbojas uz visu slīpumu brauktuvēm. Uzsākot gaitu, bremzes tiek automātiski atlaistas, ja vadītājs ir piesprādzējies vai vadītāja durvis ir aizvērtas.



 **PIEZĪME**

Bremzējot un apstājoties ceļa kāpumā vai kritumā, bremžu pedālis pirms atlaišanas ir jānospiež nedaudz stiprāk, lai nodrošinātu, ka automašīna nesāks rīpot.

Stāvbremze tiek aktivizēta, ja

- automašīna tiek izslēgta;
- tiek atvērtas vadītāja durvis;
- tiek atsprādzēta vadītāja drošības josta;
- automašīna ir ilgstoši stāvējusi (5–10 minūtes).

## Vadītāja displeja simboli

Simbols	Tehniskie parametri
	Šis simbols izgaismojas, kad funkcija izmanto kājas bremzi, lai noturētu automašīnu uz vietas.
	Šis simbols izgaismojas, kad funkcija izmanto stāvbremzi, lai noturētu automašīnu uz vietas.

## Saistītā informācija

- Automātiskās bremzes aktivizēšana un deaktivizēšana stāvot (448 lpp.)
- Kājas bremze (441 lpp.)
- Stāvbremze (444 lpp.)
- Palīdzība braukšanas uzsākšanai kalnā (448 lpp.)

## Automātiskās bremzes aktivizēšana un deaktivizēšana stāvēt

Automātiskās bremzēšanas funkciju stāvēt aktivizē, izmantojot pogu tuneļkonsolē.



- Nospiediet pogu tuneļkonsolē, lai aktivizētu vai deaktivizētu funkciju.
  - > Indikators taustiņā izgaismojas, kad funkcija ir aktivizēta. Funkcija paliek aktivizēta arī nākamajā automašīnas iedarbināšanas reizē.

## Aktivizēšana izslēdzot



Ja šī funkcija ir aktīva un tur automašīnu ar darba bremzēm (vadītāja displejā ir iedegts A simbols), tad pogas nospiešanas laikā ir jābūt nospieštam bremžu pedālim, lai to varētu deaktivizēt.

- Funkcija paliek deaktivizēta tik ilgi, līdz tā atkal tiek aktivizēta.
- Deaktivizējot funkciju, palīgsistēma braukšanas uzsākšanai kalnā (HSA) paliek aktīva, lai novērstu automašīnas ripošanu atpakaļ, ja braukšana tiek uzsākta kalna kāpumā.

## Saistītā informācija

- Automātiskā bremzēšana, kad automašīna stāv uz vietas (447 lpp.)

## Palīdzība braukšanas uzsākšanai kalnā

Palīgsistēma braukšanas uzsākšanai kalnā (HSA<sup>5</sup>) novērš automašīnas ripošanu atpakaļ, uzsākot braukšanu kalna kāpumā. Braucot atpakaļgaitā kalna kāpumā, tā novērš automašīnas ripošanu uz priekšu.

Šī funkcija nozīmē, ka bremžu sistēmas pedāļa spiediens saglabājas vairākas sekundes, kamēr vadītāja kāja tiek pārvietota no bremžu pedāļa uz gāzes pedāli.

Īslaicīgais bremzēšanas efekts izžūd pēc dažām sekundēm vai tad, kad vadītājs uzsāk gaitu.

Palīgsistēma braukšanas uzsākšanai kalnā ir pieejama pat situācijās, kad ir deaktivizēta automātiskā bremzēšana stāvēt (Auto hold).

## Saistītā informācija

- Automātiskā bremzēšana, kad automašīna stāv uz vietas (447 lpp.)
- Kājas bremze (441 lpp.)

<sup>5</sup> Hill Start Assist

## Automātiska bremsēšana pēc sadursmes.

Ja notiek sadursme, kurā tiek sasniegts pirotehnisko drošības jostu spriegotāju vai drošības gaisa spilvenu aktivizācijas līmenis, vai sadursmē ar lielu dzīvnieku tiek automātiski aktivizētas automašīnas bremzes. Šī funkcija ir nepieciešama, lai novērstu sadursmi vai samazinātu sadursmes sekas.

Pēc nopietnas sadursmes var zust automašīnas kontrole un vadāmība. Lai izvairītos no turpmākas sadursmes ar transportlīdzekli vai automašīnas ceļā esošu objektu vai samazinātu šādas sadursmes sekas, automātiski tiek aktivizēta automātiskā bremsēšanas sistēma, kas droši nobremzē automašīnu.

Bremzēšanas laikā tiek ieslēgti bremžu lukturi un avārijas signāllukturi. Kad automašīna ir apstājusies, avārijas signāllukturi turpina mirgot un tiek ieslēgta stāvbremze.

Ja bremsēšana nav vēlama, piemēram, ja pastāv sadursmes risks ar aizmugurē braucošajiem transportlīdzekļiem, vadītājs var ignorēt sistēmu, nospiežot gāzes pedāli.

Funkcija pieņem, ka bremžu sistēma pēc sadursmes ir neskarta.

### Saistītā informācija

- Rear Collision Warning\* (379 lpp.)
- BLIS\* (380 lpp.)
- Bremžu funkcijas (441 lpp.)

## Reģeneratīvā bremsēšana\*

Automašīna bremsēšanas laikā atgūst kinētisko enerģiju, lai samazinātu degvielas patēriņu un izmešus.

Šī funkcija ir pieejama visos piedziņas režīmos kopā ar pārnesumu pozīciju **D** vai **M**.

### Bremžu reģenerācijas aktivizēšana

Bremžu reģenerāciju aktivizē, viegli piespiežot bremžu pedāli vai kamēr notiek bremsēšana ar dzinēju.

Reģenerācija palielinās, kamēr notiek bremsēšana ar dzinēju vai kad tiek atlasīts manuālas pārnesumu pārslēgšanas režīms **M**.

### Saistītā informācija

- Piedziņas režīmi\* (460 lpp.)
- Pārnesuma pārslēgšana ar automātisko pārnesumkārbu (451 lpp.)

## Pārnesumkārbā

Pārnesumkārbā ir daļa no automašīnas transmisijas starp dzinēju un dzenošajiem riteņiem. Pārnesumkārbas funkcija ir mainīt pārnesumskaitli atkarībā no ātruma un jaudas prasībām.

Ir divi galvenie pārnesumkārbu veidi: manuāla un automātiskā.

Manuālajai pārnesumkārbai ir seši pārnesumi, un automātiskajai pārnesumkārbai ir astoņi pārnesumi. Ar šādu pārnesumu skaitu var efektīvi izmantot dzinēja griezes momentu un jaudas diapazonu. Automātiskajai pārnesumkārbai divi no pārnesumiem ir paredzēti degvielas taupīšanai, braucot ar nemainīgiem dzinēja apgriezieniem.

Ar automātisko pārnesumkārbu pārnesumus var izvēlēties arī manuāli. Izvēlētā pārnesumu pozīcija ir attēlota vadītāja displejā.

### Saistītā informācija

- Automātiskā pārnesumkārbā (450 lpp.)
- Manuālā pārnesumkārbā (450 lpp.)
- Pārnesumu pārslēgšanas indikators (458 lpp.)

## Manuālā pārnesumkārbā

Ar manuālo pārnesumkārbu vadītājs manuāli izvēlas piemērotu pārnesumu atbilstoši attiecīgā brīža ātruma un jaudas prasībām.

### Pārnesumu pārslēgšana

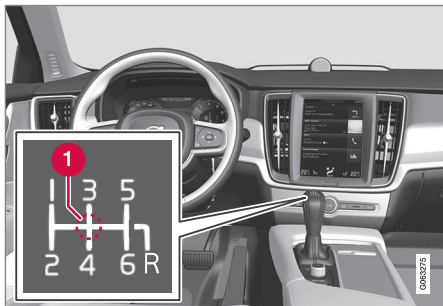

Pārnesumu pārslēgsviras un pārslēgšanas shēmas pārskats.

#### 1 Neitrālā pozīcija (N)

Manuālajai pārnesumkārbai ir seši pārnesumi, un pārnesumu pārslēgšanas shēma ir attēlota uz pārnesumu pārslēgsviras.

- Pie katras pārnesumu pārslēgšanas nospiediet sajūga pedāli līdz galam.
- Pārnesumu maiņas starplaikos noņemiet kāju no sajūga pedāļa.

## Atpakaļgaitas pārnesuma bloķētājs

Atpakaļgaitas pārnesuma bloķētājs novērš nejaušu atpakaļgaitas pārnesuma ieslēgšanas iespēju parastas braukšanas turpgaitā laikā.

- Pārslēdzot pārnesumus, dariet to atbilstoši shēmai uz pārnesumu pārslēgsviras, sāciet no neitrālās pozīcijas un pēc tam pārvietojiet pārnesumu pārslēgsviru pozīcijā **R**.
- Ieslēdziet atpakaļgaitu tikai tad, ja automobilis ir pilnīgi apstājies.

### Stāvēšanas laikā

#### BRĪDINĀJUMS

Novietojot automašīnu stāvēšanai slīpumā, vienmēr ieslēdziet stāvbremzi - pārnesuma ieslēgšana nav pietiekoša, lai automašīnu noturētu uz vietas visās situācijās.

### Saistītā informācija

- Pārnesumkārbā (449 lpp.)
- Automātiskā pārnesumkārbā (450 lpp.)
- Pārnesumu pārslēgšanas indikators (458 lpp.)

## Automātiskā pārnesumkārbā

Pārnesumi tiek izvēlēti automātiski, lai jūs varētu braukt maksimāli energoefektīvi. Pārnesumkārbai ir arī manuāls pārnesumu pārslēgšanas režīms.

Ir pieejamas divas dažādas pārnesumkārbas versijas. To, kura pārnesumkārbā ir uzstādīta automašīnā, var noteikt pēc pārnesumu pārslēgsviras. Dažādām pārnesumu pārslēgsvirām ir dažādas funkcijas.



Lielās pārnesumu pārslēgsviras un pārslēgšanas shēmas pārskats vadītāja displejā.





Mazās pārnesumu pārslēgsviras un pārslēgšanas shēmas pārskats vadītāja displejā.

Izvēlētā pārnesumu pozīcija ir attēlota vadītāja displejā:

**P, R, N, D** vai **M**. Automašīnās, kurās ir mazā pārnesumu pārslēgsvira, pozīcija **P** ir elektriska un pārslēgšanas shēma ir **R, N, D** vai **M**.

### Saistītā informācija

- Pārnesuma pārslēgšana ar automātisko pārnesumkārbu (451 lpp.)
- Pārnesumu pārslēgšana ar stūres vadības svirām\* (454 lpp.)
- Pārnesumu pārslēga bloķētājs (456 lpp.)
- Strauja paātrinājuma funkcija (457 lpp.)
- Pārnesumu pārslēgšanas indikators (458 lpp.)
- Manuālā pārnesumkārbā (450 lpp.)

- Simboli un ziņojumi par automātisko pārnesumkārbu (458 lpp.)

### Pārnesuma pārslēgšana ar automātisko pārnesumkārbu

Ar mazo pārnesumu pārslēgsviru mainiet pārnesuma pozīciju, spiežot ar atsperi nospriegotu pārnesumu pārslēgu uz priekšu, atpakaļ vai uz sāniem, lai pārnesumus pārslēgtu manuāli. Ja automašīna ir aprīkota ar lielo pārnesumu pārslēgsviru, tā ir jāpārslēdz pa kreisi, lai pārnesumus pārslēgtu manuāli.



## ◀ Pārnesumu pārslēgšana



Lielās pārnesumu pārslēgšanas un pārnesumu pozīciju pārskats.

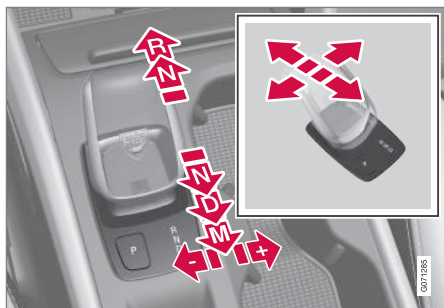

Mazās pārnesumu pārslēgšanas un pārnesumu pozīciju pārskats.

## Pārnesumu pozīcijas

### Stāvēšana — P



Pārnesumu pārslēgšanas un pozīcijas P pārskats mazajai pārnesumu pārslēgšanai.

Ar mazo pārnesumu pārslēgšanu izmantojiet pogu **P** blakus pārnesumu pārslēgam, lai aktivizētu stāvēšanas pozīciju. Ar lielo pārnesumu pārslēgšanu stāvēšanas pozīciju aktivizē, pārvietojot pārnesumu pārslēgšanu pozīcijā **P**.

Kad ir ieslēgta pozīcija **P**, pārnesumkārbā tiek mehāniski bloķēta.

Kad automašīna ir novietota stāvēšanai vai tiek iedarbināts dzinējs, ieslēdziet pozīciju **P**. Kad tiek izvēlēta pozīcija **P**, automašīnai ir jāstāv.

Lai izvēlētos citu pārnesumu pozīciju, kad ir ieslēgta pozīcija **P**, jānospiež bremžu pedālis un aizdedzei jābūt stāvoklī **II**. Automašīnām ar

mazo pārnesumu pārslēgšanu ir jādarbojas dzinējam.

Lai novietotu stāvēšanai, vispirms ieslēdziet stāvbremzi un pēc tam izvēlieties pozīciju **P**.

### **⚠ BRĪDINĀJUMS**

Novietojot automašīnu uz slīpas virsmas, vienmēr aktivizējiet stāvbremzi. Ieslēgts pārnesums vai automātiskās pārnesumkārbas **P** pozīcija nav pietiekama, lai noturētu automašīnu uz vietas visās situācijās.

### **i PIEZĪME**

Lai varētu aizslēgt automašīnu un aktivizēt signalizāciju, pārnesumu pārslēgam ir jābūt pozīcijā **P**.

### Palīdzības funkcijas<sup>6</sup>

Sistēma tiek automātiski pārslēgta pozīcijā **P**:

- ja automašīna tiek izslēgta pozīcijā **D** vai **R**;
- ja vadītājs atsprādzē drošības jostu un atver vadītāja durvis, kad automašīna darbojas režīmā, kas nav **P**.

Lai novietotu automašīnu stāvēšanai ar atsprādzētu drošības jostu un atvērtām durvīm — izejiet no pozīcijas **P**, vēlreiz atlasot **R** vai **D**.

Ja automašīnu izslēdz pozīcijā **N**, nenotiek automātiska pārslēgšana pozīcijā **P**. Tas sniedz iespēju automašīnu mazgāt automātiskajā automazgātavā.

### Atpakaļgaita — R

Atlasiet pozīciju **R**, lai brauktu atpakaļgaitā. Kad tiek izvēlēta pozīcija **R**, automašīnai ir jāstāv.

### Neitrālā — N

Izvēlieties pozīciju **N**, kad automašīna tiks iedarbināta. Ieslēdziet stāvbremzi, ja automašīna stāv un pārnesumu pārslēgs atrodas pozīcijā **N**.

Lai automašīnu no pozīcijas **N** pārslēgtu kādā citā pārnesumu pozīcijā, ir jānospiež bremžu pedālis un aizdedze jāieslēdz stāvoklī **II**. Automašīnām ar mazo pārnesumu pārslēgvirvi ir jādarbojas dzinējam.

### Braukšanas pozīcija — D

**D** ir parastā braukšanas pozīcija. Augstāka un zemāka pārnesuma pārslēgšana notiek automātiski atkarībā no paātrinājuma un ātruma līmeņa.

Pārslēdzot pārnesumus no pozīcijas **R** pozīcijā **D**, automašīnai jāstāv uz vietas.

### Manuālā pozīcija — M

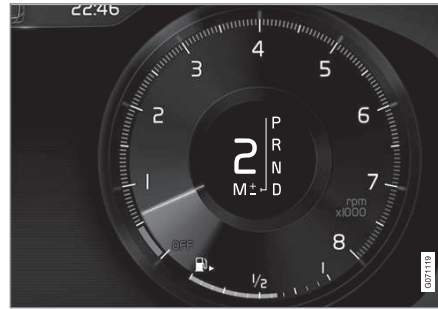

Lielās pārnesumu pārslēgviras pārslēgšanas shēmas pārskats vadītāja displejā.

Pozīcijā **M** pārnesumus var pārslēgt manuāli. Automobilis bremzē ar dzinēju, kad akseleratora pedālis ir atlaists.

Pozīciju **M** var ieslēgt, pārslēdzot pārnesumu pārslēgu uz sāniem no pozīcijas **D** līdz galējai pozīcijai pie "+".

- Pārvietojiet pārnesumu pārslēgu uz priekšu pozīcijā "+" (plus), lai pārslēgtu nākamo augstāko pārnesumu, un atlaidiet.
- Pārvietojiet pārnesumu pārslēgu atpakaļ pozīcijā "-" (mīnus), lai pārslēgtu nākamo zemāko pārnesumu, un atlaidiet.
- Spiediet pārnesumu pārslēgu uz sāniem tā gala pozīcijā **D**, lai pārnesumkārbu pārslēgtu atpakaļ pozīcijā **D**.



Mazās pārnesumu pārslēgviras pārslēgšanas shēmas pārskats vadītāja displejā.

Pozīcijā **M** pārnesumus var pārslēgt manuāli. Automobilis bremzē ar dzinēju, kad akseleratora pedālis ir atlaists.

Pozīciju **M** var ieslēgt, pārslēdzot pārnesumu pārslēgu atpakaļ no pozīcijas **D**.

<sup>6</sup> Attiecas uz automašīnām ar mazo pārnesumu pārslēgvirvi.

- Pārvietojiet pārnesumu pārslēgu pa labi pozīcijā "+" (plus), lai pārslēgtu nākamo augstāko pārnesumu, un atlaidiet.
- Pārvietojiet pārnesumu pārslēgu pa kreisi pozīcijā "-" (mīnus), lai pārslēgtu nākamo zemāko pārnesumu, un atlaidiet.
- Pārvietojiet pārnesumu pārslēgu atpakaļ, lai atkal ieslēgtu pozīciju **D**.

Pārnesumkārbā automātiski pārslēdz pārnesumus uz leju, ja ātrums samazinās zem ieslēgtajam pārnesumam atbilstošā līmeņa, lai nepieļautu raustīšanos un apstāšanos.

### Saistītā informācija

- Automātiskā pārnesumkārbā (450 lpp.)
- Pārnesumu pārslēga bloķētājs (456 lpp.)
- Pārnesumu pārslēgšana ar stūres vadības svirām\* (454 lpp.)
- Strauja paātrinājuma funkcija (457 lpp.)

### Pārnesumu pārslēgšana ar stūres vadības svirām\*

Stūres vadības sviras papildina pārnesumu pārslēgu un ļauj pārslēgt pārnesumus manuāli, neatlaižot rokas no stūres.

Šī funkcija ir pieejama pozīcijā **D** vai **M**.



- 1 "-": atlasa nākamo zemāko pārnesumu.
- 2 "+": atlasa nākamo augstāko pārnesumu.

### Slēdzis

Lai pārslēgtu pārnesumu:

- Paveiciet vienu no vadības svirām uz aizmuguri - pret stūri - un atlaidiet.

Pārnesumi tiek pārslēgti pēc katras lāpstiņas pavilkšanas reizes, ja vien dzinēja apgriezieni nepārsniedz atļauto diapazonu. Vadītāja displejā tiek rādīts pašreizējais pārnesums.

Pozīcijā **M** tiek automātiski aktivizētas stūres lāpstiņas.

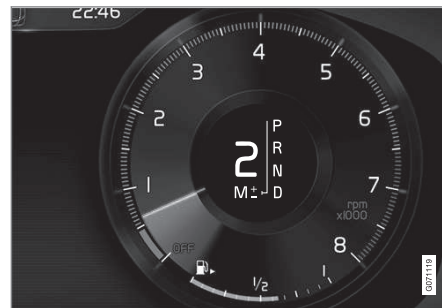

Vadītāja displejs, pārslēdzot pārnesumus ar stūres lāpstiņām manuālajā pārnesumu pārslēgšanas režīmā, lielā pārnesumu pārslēgsvira.

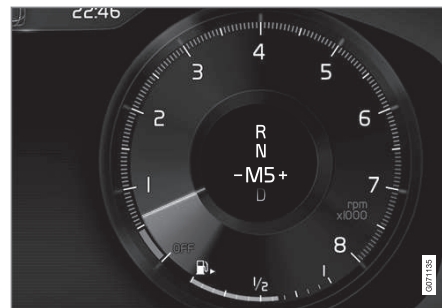

Vadītāja displejs, pārslēdzot pārnesumus ar stūres lāpstiņām manuālajā pārnesumu pārslēgšanas režīmā, mazā pārnesumu pārslēgsvira.

### Stūres lāpstiņu aktivizēšana pozīcijā D

Lai varētu pārslēgt pārnesumus ar lāpstiņām, tās ir jāaktivizē:

- Paveiciet vienu no svirām uz stūres pusi.
  - > Vadītāja displejā redzamais cipars apzīmē pašreiz izvēlēto pārnesumu.



Vadītāja displejs, pārslēdzot pārnesumu ar lāpstiņām pie stūres, lielā pārnesumu pārslēgsvira.



Vadītāja displejs, pārslēdzot pārnesumu ar lāpstiņām pie stūres, mazā pārnesumu pārslēgsvira.

### Stūres lāpstiņu deaktivizēšana pozīcijā D

#### Manuāla deaktivizēšana

- Paveiciet labo lāpstiņu (+) pret stūri un turiet, līdz vadītāja displejā nodziest cipars.
  - > Pārnesumkārbā atgriežas pozīcijā D.

#### Automātiska deaktivizēšana

Ja stūres lāpstiņas netiek lietotas, tās pēc īsa brīža tiek deaktivizētas. Par to liecina numura nodzišana vadītāja displejā. Izņēmums ir bremzēšana ar dzinēju — tādā gadījumā sviras ir aktīvas tik ilgi, cik ilgi notiek bremzēšana ar dzinēju.

### Saistītā informācija

- Automātiskā pārnesumkārbā (450 lpp.)
- Pārnesuma pārslēgšana ar automātisko pārnesumkārbu (451 lpp.)
- Pārnesumu pārslēgšanas indikators (458 lpp.)

## Pārnesumu pārslēga bloķētājs

Pārnesumu pārslēgsviras bloķētājs novērš nejaušu automātiskās pārnesumkārbas pārnesumu pārslēgšanu.

Ir divi dažādi pārnesumu pārslēga bloķētāja veidi — mehāniskais un automātiskais.

### Mehāniskais pārnesumu pārslēga bloķētājs

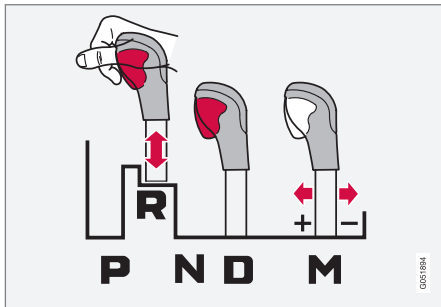

Pārnesumu pārslēga bloķētājs automašīnās ar lielo pārnesumu pārslēgsviru.

Pārnesumu pārslēgu brīvi var pārslēgt uz priekšu un atpakaļ starp **N** un **D**. Citas pozīcijas ir bloķētas ar fiksatoru, ko var atbrīvot, nospiežot bloķētāja pogu uz pārnesumu pārslēga.

Kad bloķētājoga ir nospiesta, sviru var pārvietot uz priekšu vai atpakaļ pozīcijās **P**, **R**, **N** un **D**.

<sup>7</sup> Attiecas uz automašīnām ar mazo pārnesumu pārslēgsviru

## Automātiskais pārnesumu pārslēga bloķētājs

Automātiskajam pārnesumu pārslēgsviras bloķētājam ir īpašas drošības sistēmas.

### No stāvēšanas pozīcijas **P** vai neitrālās pozīcijas **N**

Lai pārnesumu pārslēgu no pozīcijas **P** vai **N** pārslēgtu kādā citā pārnesumu pozīcijā, ir jānospiež bremžu pedālis un aizdedze jāieslēdz stāvoklī **II**. Automašīnām ar mazo pārnesumu pārslēgsviru ir jādarbojas dzinējam.

Ja pārnesumu pārslēgs ir **N** pozīcijā un automobilis ir stāvējis vismaz 3 sekundes (neatkarīgi no tā, vai dzinējs darbojas), pārnesumu pārslēgs ir bloķēts.

### Vadītāja displeja paziņojumi

Ja pārnesumu pārslēgs ir nobloķēts vadītāja displejā tiek attēlots paziņojums piemēram **Pārn. pārslēgsvira Nosp. bremžu pedāli, lai aktiv. pārn. pārslēgsviru.**

Pārnesumu pārslēgu nevar nobloķēt manuāli.<sup>7</sup>

### Saistītā informācija

- Automātiskā pārnesumkārbā (450 lpp.)
- Pārnesuma pārslēgšana ar automātisko pārnesumkārbu (451 lpp.)
- Deaktivējiet automātisko pārnesumu pārslēga bloķētāju (456 lpp.)

## Deaktivējiet automātisko pārnesumu pārslēga bloķētāju<sup>8</sup>

Kad automašīnai nav strāvas, automašīnām ar lielo pārnesumu pārslēgsviru var atslēgt automātisko pārnesumu pārslēga bloķētāju. Automašīnām ar mazo pārnesumu pārslēgsviru nevar atslēgt pārnesumu pārslēga bloķētāju.

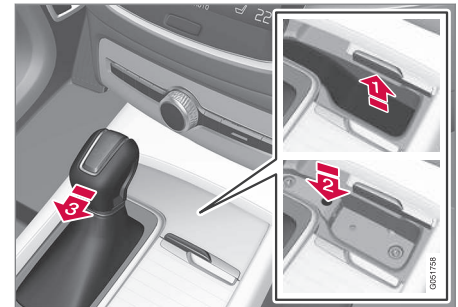

Lielās pārnesumu pārslēgsviras pārskats.

Ja automašīna nav braukšanas kārtībā, piemēram, ja akumulators izlādējies, tad pārnesumu pārslēgsvira ir jāpārslēdz pozīcijā **N**, lai automašīnu varētu pārvietot.

- ➔ Paceliet salona gumijas paklājiņu, kas atrodas priekšā pārnesumu pārslēgsvirai. Atrodiet apakšā esošo atveri ar atsperepogu.

2. Iespiediet atverē mazu skrūvgriezi un turiet šādā pozīcijā.
3. Pārvietojiet pārnesumu pārslēgsviru pozīcijā **N** un atlaidiet pogu.
4. Novietojiet gumijas paklājiņu atpakaļ vietā.



Mazā pārnesumu pārslēgsvira, kurai nevar deaktivizēt pārnesumu pārslēga bloķētāju.

### Saistītā informācija

- Pārnesumu pārslēga bloķētājs (456 lpp.)
- Automātiskā pārnesumkārbā (450 lpp.)

### Strauja paātrinājuma funkcija

Strauja paātrinājuma funkciju<sup>9</sup> var izmantot kad ir nepieciešams maksimāls paātrinājums piemēram apdzēnot.

Kad akseleratora pedālis tiek pilnībā nospiests līdz grīdai (garām pozīcijai, kuru parasti uzskata par pilnu paātrinājumu), tūlīt tiek ieslēgts zemāks pārnesums. To dēvē par kick-down funkciju.

Ja akseleratora pedālis tiek atlaists no kick-down pozīcijas, pārnesumkārbā automātiski pārslēdzas uz augšu.

### Drošības funkcija

Lai izvairītos no pārāk lieliem dzinēja apgriezieniem, pārnesumkārbas kontroles programma ir aprīkota ar aizsardzības bloķētāju pārnesumu pārslēgšanai uz leju.

Pārnesumkārbā neļauj pārslēgt zemāku pārnesumu jeb veikt "kick-down" funkciju, kā rezultātā dzinēja ātrums kļūtu tik liels, ka spētu bojāt dzinēju. Nekas nenotiek, ja vadītājs joprojām mēģina šādi pārslēgt zemāku pārnesumu pie augstiem dzinēja apgriezieniem – paliek ieslēgts sākotnējais pārnesums.

Lietojot strauja paātrinājuma funkciju, automašīna var pārslēgt pārnesumkārbu par vienu vai diviem līmeņiem zemākā pārnesumā. Kad ir sasniegts maksimālais dzinēja ātrums, pārne-

sumkārbā tiek pārslēgta augstākā pārnesumā, lai novērstu dzinēja bojājumus.

### Saistītā informācija

- Automātiskā pārnesumkārbā (450 lpp.)

<sup>8</sup> Šī funkcija nav pieejama automašīnām ar mazo pārnesumu pārslēgsviru.



<sup>9</sup> Iespējams tikai ar automātisko pārnesumkārbu.

## Simboli un ziņojumi par automātisko pārnesumkārbu

Ja pārnesumkārbas darbībā rodas kļūme, vadītāja displejā tiek rādīts simbols un ziņojums.

### ! SVARĪGI

Lai novērstu jebkura piedziņas sistēmas komponenta bojājumus, tiek pārbaudīta pārnesumkārbas darba temperatūra. Ja pastāv pārkaršanas risks, vadītāja displejā izgaismojas brīdinājuma simbols un tiek attēlots teksta paziņojums. Ievērojiet sniegtos norādījumus.

Simbols	Tehniskie parametri
	Informācija vai pārnesumkārbas kļūdas paziņojums. Ievērojiet sniegtos ieteikumus.
	Karsta vai pārkaršusi pārnesumkārbā. Ievērojiet sniegtos ieteikumus.
	<b>Samazināta veiktspēja/Paātrinājuma veiktspēja samazināta</b> Ja ir radusies īslaicīga piedziņas pārvada kļūme, automašīna var pārslēgties lēnas kustības režīmā ar samazinātu dzinēja jaudu, lai novērstu piedziņas pārvada bojājumus.

### Saistītā informācija

- Automātiskā pārnesumkārbā (450 lpp.)

## Pārnesumu pārslēgšanas indikators

Pārnesumu pārslēga indikators manuālajā pārnesumu pārslēgšanas režīmā rāda vadītāja displejā pašreizējo pārnesumu un brīdi, kad pienācis laiks ieslēgt nākamo pārnesumu, lai nodrošinātu optimālu degvielas ekonomiju. Ja manuālas pārnesumu pārslēgšanas laikā atlasāt piedziņas režīmu Eco, ir svarīgi izvēlēties pareizu pārnesumu un laicīgi pārslēgt pārnesumus.



**Ar manuālo pārsenumkārbu**

Pārsenumu pārslēgšanas indikators 12 collu vadītāja displejā\*.



Pārsenumu pārslēgšanas indikators 8 collu vadītāja displejā.

Uz augšu vērsta bultiņa norāda, ka ir ieteicama pārslēgšana augstākā pārsenumā, un uz leju

vērsta bultiņa norāda, ka ir ieteicama pārslēgšana zemākā pārsenumā.

**Ar automātisko pārsenumkārbu**

Pārsenumu pārslēgšanas indikators 12 collu vadītāja displejā lielajai pārslēgsvirai\*.



Pārsenumu pārslēgšanas indikators 8 collu vadītāja displejā mazajai pārslēgsvirai.

Pārsenumu pārslēga indikators rāda vadītāja displejā pašreizējo pārsenumu un ar augšup-vērstu bultiņu norāda brīdi, kad ieteicams ieslēgt augstāku pārsenumu.



Pārsenumu pārslēgšanas indikators 12 collu vadītāja displejā mazajai pārslēgsvirai\*.



Pārsenumu pārslēgšanas indikators 8 collu vadītāja displejā mazajai pārslēgsvirai.



- ◀ Pārnesumu pārslēgšanas indikators rāda pašreizējo pārnesumu vadītāja displejā un norāda ieteikumu pārslēgties augstākā pārnesumā ar mirgojošu plusa zīmi.

### Saistītā informācija

- Automātiskā pārnesumkārbā (450 lpp.)
- Manuālā pārnesumkārbā (450 lpp.)

### Pilnpiedziņa\*

Pilnpiedziņa (AWD<sup>10</sup>) nozīmē to, ka automašīnai visi četri riteņi vienlaikus ir dzenošie, kas uzlabo vilkmspēju.

Lai nodrošinātu vislabāko iespējamo vilkmi, dzinējspēks tiek automātiski sadalīts starp riteņiem ar vislabāko saķeri. Sistēma pastāvīgi aprēķina vajadzību pēc griezes momenta aizmugurējiem riteņiem un var nekavējoties pārdalīt pat pusi motora griezes momenta aizmugurējiem riteņiem.

Braucot ar pilnpiedziņu lielā ātrumā, palielinās stabilizējošais efekts. Parastos braukšanas apstākļos lielākā jaudas daļa tiek novadīta uz priekšējiem riteņiem. Stāvēšanas laikā pilnpiedziņa vienmēr ir ieslēgta, sagatavojot maksimālu vilcējspēku gaitas paātrināšanai.

Pilnpiedziņas īpašības atšķiras atkarībā no atlasītā piedziņas režīma.

### Saistītā informācija

- Piedziņas režīmi\* (460 lpp.)
- Pārnesumkārbā (449 lpp.)

### Piedziņas režīmi\*

Piedziņas režīma atlasīšana ietekmē automašīnas vadāmības īpašības, uzlabojot braukšanas baudījumu un atvieglojot braukšanu īpašās situācijās.

Lietojot piedziņas režīmus, var ātri piekļūt daudzajām automašīnas funkcijām un iestatījumiem, kas piemēroti dažādām braukšanas vajadzībām. Tālāk norādītās sistēmas tiek pielāgotas, lai katrā piedziņas režīmā sasniegtu iespējami labas braukšanas raksturīpašības.

- Stūrēšana
- Dzinējs/pārnesumkārbā<sup>11</sup>/pilnpiedziņa\*
- Bremzes
- Amortizatori
- Vadītāja displejs
- Funkcija Start/Stop
- Klimata kontroles iestatījumi

Izvēlieties to piedziņas režīmu, kas ir vislabāk piemērots pašreizējiem braukšanas apstākļiem. Atcerieties, ka ne visi piedziņas režīmi ir pieejami visās situācijās.

### Atlasāmie piedziņas režīmi

Iedarbinot automašīnu, tiek ieslēgts režīms **Comfort** un aktivizēta funkcija Start/Stop. Kad automašīna ir iedarbināta, piedziņas

<sup>10</sup> All Wheel Drive

<sup>11</sup> Attiecas uz automātisko pārnesumkārbu.

režīmu var mainīt, piemēram, uz **Individual**. Kad ir atlasīts režīms **Individual**, var pielāgot konkrētas preferences, piemēram, lai rādītu tahometru.

### Comfort

Režīms **Comfort** ir automašīnas parastais režīms. Šie iestatījumi nodrošina, lai automašīna netiktu pārslogota, stūrēšana būtu nepieņemama, amortizācija nebūtu cieta un ķermeņa kustības būtu vienmērīgas.

Šis piedziņas režīms rada sertificētu daudzumu oglekļa dioksīdu izmešu.

Režīmā **Comfort** vadītāja displejā netiek rādīts tahometrs<sup>12</sup>.

### Eco

- Pielāgojiet automašīnu ekonomiskākai un videi draudzīgākai braukšanai, izvēloties režīmu **Eco**.

Šis piedziņas režīms nozīmē, piemēram, ka tiek aktivizēta funkcija Start/Stop un noteiktu klimata kontroles iestatījumu jauda tiek samazināta.

Braucot režīmā **Eco**, vadītāja displejā tiek rādīta ekonomijas skala, kas reāllaikā rāda, cik ekonomiska ir braukšana.

### Dynamic

- **Dynamic** režīmā automašīnas īpašības kļūst sportiskākas un reakcija uz ātruma palielināšanu — straujāka.

Pārnesumu pārslēgšana kļūst straujāka un izteiktāka, un pārnesumkārbā nosaka augstāku prioritāti pārnesumam ar lielāku vilcējspēku.

Stūrēšanas reakcija kļūst ātrāka un amortizācija cietāka<sup>13</sup>, ļaujot automašīnai piekļauties ceļam, lai samazinātu apgāšanās risku līkumos.

Funkcija Start/Stop tiek deaktivizēta.

Režīms **Dynamic** ir pieejams arī versijā **Polestar Engineered\***.

### Individual

- Piedziņas režīma pielāgošana individuālajām vēlmēm.

Atlasiet piedziņas režīmu, ar kuru sākt, un pēc tam pielāgojiet iestatījumus atbilstoši vēlamajām braukšanas īpašībām. Šie iestatījumi tiek saglabāti aktivajā vadītāja profilā un ir pieejami ikreiz, kad automašīna tiek atslēgta ar to pašu tālvadības atslēgu.

Individuālais piedziņas režīms ir pieejams tikai gadījumā, ja tas ir aktivizēts vidējā displejā.

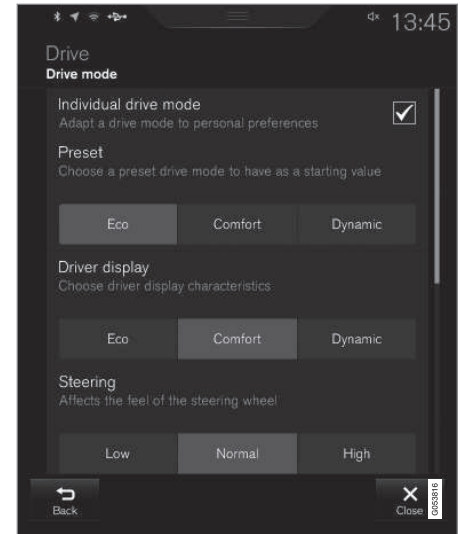

Iestatījumu skats<sup>14</sup> individuālam piedziņas režīmam.

1. Augšējā skatā nospiediet **Iestatījumi**.
2. Nospiediet **My Car** → **Individuāls braukšanas režīms** un atlasiet **Individuāls braukšanas režīms**.

<sup>12</sup> Attiecas tikai uz automašīnām ar 8 collu vadītāja displeju.

<sup>13</sup> Attiecas uz Four-C.

<sup>14</sup> Attēls ir shematisks — detaļas var atšķirties atkarībā no automašīnas modeļa.

3. Sadaļā **Sākotnējie iestatījumi** atlasiet sākuma piedziņas režīmu: **Eko**, **Komforts**, **Dinamisks** vai **Polestar Engineered\***.

Tiek pielāgoti šādi iestatījumi:

- Vadītāja displejs
- Stūrēšanas spēks
- Spēka pārveda īpašības
- Bremžu īpašības
- Piekares vadība
- ECO klimats
- Iedarbināš./izslēgš..

### Saistītā informācija

- Piedziņas režīma maiņa\* (462 lpp.)
- Braukšanas pozīcija Eco (463 lpp.)
- Ekonomiska braukšana (472 lpp.)
- Funkcija Start/Stop (465 lpp.)
- Pilnpiedziņa\* (460 lpp.)
- Vadītāju profili (136 lpp.)
- Reģeneratīvā bremzēšana\* (449 lpp.)

### Piedziņas režīma maiņa\*

Izvēlieties to piedziņas režīmu, kas ir vislabāk piemērots pašreizējiem braukšanas apstākļiem.

Piedziņas režīmu maina, izmantojot vadības slēdzi viduskonsolē.

Atcerieties, ka ne visi piedziņas režīmi ir pieejami visās situācijās.

Lai mainītu piedziņas režīmu:



1. Nospiediet piedziņas režīma vadības slēdzi **DRIVE MODE**.  
> Vidējā displejā tiek parādīta uznirstošā izvēlne.
2. Ritiniet ritenīti uz augšu vai uz leju, līdz tiek iezīmēts vajadzīgais piedziņas režīms.

3. Nospiediet piedziņas režīma vadības ierīci vai pieskarieties tieši skārienekrānā, lai apstiprinātu izvēli.  
> Vadītāja displejā ir redzams atlasītais piedziņas režīms.

### Saistītā informācija

- Piedziņas režīmi\* (460 lpp.)
- Piedziņas režīma Eco aktivizēšana un deaktivizēšana ar funkciju pogu (465 lpp.)

## Braukšanas pozīcija Eco

Braukšanas režīms **Eco** var jums palīdzēt ekoloģiskāk un sasniegt labāku degvielas ekonomiju.

Lietojiet šo režīmu, lai taupītu degvielu un saudzētu vidi.

Režīmam **Eco** var pielāgot tālāk norādītās raksturīpašības:

- pārnesumu pārslēgšanas punkti<sup>15</sup>;
- dzinēja pārvaldība un gāzes pedāļa reakcija;
- Ja gāzes pedālis tiek atlaists, kad braukšanas ātrums ir no 65 līdz 140 km/h (40 un 87 mph), tiek aktivizēta brīvas rītes funkcija **Eco Coast**<sup>15</sup> un deaktivizēta bremzēšana ar dzinēju.
- Daži klimata kontroles iestatījumi darbojas ar samazinātu jaudu vai tiek deaktivizēti.
- Vadītāja displejā esošā **ECO** mērierīce rāda informāciju, kas atvieglo videi draudzīgu un ekonomisku braukšanu.

## Brīvgaitas funkcija Eco Coast<sup>15</sup>

Brīvas rītes funkcija **Eco Coast** pārtrauc bremzēšanu ar dzinēju — tas nozīmē, ka ilgstošai brīvai rīpošanai tiek izmantota automašīnas kinētiskā enerģija. Kad vadītājs atlaiž gāzes pedāli, pārnesumkārbā automātiski atvienojas no dzinēja, un tā ātrums tiek samazināts līdz

tukšgaitas ātrumam ar samazinātu degvielas patēriņu.

Šo funkciju vislabāk izmantot vietās kur iespējama ilgstoša rīpošana piemēram uz ceļiem ar nelielu ceļa kritumu vai situācijās kad jāsamazinā ātrums lai automašīna varētu rīpot līdz zonai ar zemāku ātruma ierobežojumu.

### Brīvas rītes funkcijas aktivizēšana

Šī funkcija tiek aktivizēta, kad gāzes pedālis ir pilnībā atlaists, ja ir ievēroti šādi priekšnoteikumi:

- Ir aktivizēts piedziņas režīms **Eco**.
- Pārnesumu pārslēgsvara atrodas pozīcijā **D**.
- Ātrums ir diapazonā aptuveni 65-140 km/h (40-87 mph).
- ceļa kritums nav stāvāks par aptuveni 6%.

Kad izmantojat brīvas rītes funkciju, vadītāja displejā ir redzams **COASTING**.

### Ierobežojumi

Brīvas rītes funkcija nav pieejama, ja

- dzinēja un/vai pārnesumkārbas darba temperatūra nav normāla
- pārnesumu pārslēgsvara tiek pārvietota no pozīcijas **D** manuālā pozīcijā

- braukšanas ātrums neatbilst aptuveni 65–140 km/h (40–87 mph) diapozonam
- ceļa kritums ir stāvāks par aptuveni 6%
- Tiek veikta manuāla pārnesumu pārslēgšana, izmantojot stūres vadības sviras\*.

### Brīvas rītes funkcijas deaktivizēšana un izslēgšana

Noteiktās situācijās var būt vēlams deaktivizēt vai izslēgt šo funkciju, lai bremzētu ar dzinēju. Šādas situācijas var rasties, piemēram, stāvos ceļa kritumos vai pirms apdzīšanas manevra, lai to varētu veikt visdrošākajā iespējamajā veidā.

Deaktivizējiet brīvas rītes funkciju šādi

- nospiediet gāzes vai bremžu pedāli
- pārvietojiet pārnesumu pārslēgu manuālajā pozīcijā
- Pārnesumu pārslēgšana ar stūres vadības svirām\*.

Izslēdziet brīvas rītes funkciju šādi

- mainiet piedziņas režīmu\*
- funkciju skatīt izslēdziet piedziņas režīmu **Eco**

<sup>15</sup> Tikai automobiļiem ar automātisko pārnesumkārbu.



- Pat bez brīvas rītes funkcijas var ļaut automašīnai ripot nelielus attālumus. Tas, savukārt, samazina degvielas patēriņu. Taču, lai nodrošinātu optimālu degvielas patēriņu, vislabāk ir aktivizēt brīvas rītes funkciju, lai automašīna varētu ripot garākus attālumus.

### Kruīza kontrole Eco Cruise

Lietojot kruīza kontroli piedziņas režīmā **Eco**, automašīnas ātrums tiks palielināts un samazināts lēnāk, salīdzinot ar citiem piedziņas režīmiem, kas nodrošina papildu degvielas ietaupījumus. Tas nozīmē, ka automašīnas ātrums var būt nedaudz lielāks vai mazāks par iestatīto.

- Uz gluda ceļa automašīnas ātrums var novirzīties no iestatītā ātruma, kad ir kruīza kontrole ir aktīva un automašīna brīvi ripo.
- Stāvā kalna kāpumā automašīnas ātrums samazinās, līdz tiek ieslēgts zemāks pārnesums<sup>15</sup>, un pēc tam tiek sāka pakāpeniska ātruma palielināšana, lai sasniegtu iestatīto ātrumu.
- Kalna kritumā, kur automašīna brīvi ripo, automašīnas ātrums var būt nedaudz lielāks vai mazāks par iestatīto. Šī funkcija izmanto parasto bremzēšanu ar dzinēju, lai uzturētu iestatīto ātrumu; ja nepieciešams, tiek lietota arī kājas bremze.

<sup>15</sup> Tikai automobiļiem ar automātisko pārnesumkārbu.

### Eco skala vadītāja displejā



Eco skala 12 collu vadītāja displejā\*.

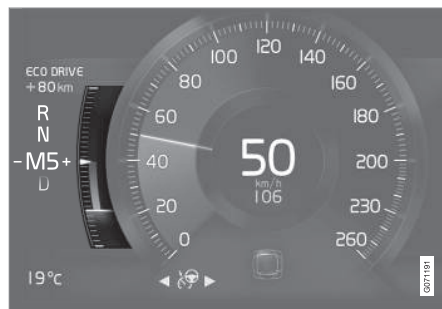

Eco mērierīce 8 collu vadītāja displejā.

Eco mērierīce rāda, cik ekonomiska ir braukšana:

- Kad braukšana ir ekonomiska, mērierīce rāda zemu vērtību, un bultiņa atrodas zaļajā zonā.
- Kad braukšana nav ekonomiska, piemēram, asas bremzēšanas vai straujas ātruma palielināšanas laikā, mērierīce rāda augstu vērtību.

ECO mērierīcei ir arī indikators, kas rāda, kā atsaucies vadītājs vadītu automašīnu tādos pašos braukšanas apstākļos. Tas ir norādīts ar skalas isāko rādītāju.

### ECO klimata kontrole

Piedziņas režīmā **Eco** pasažieru salonā tiek automātiski aktivizēta Eco klimata kontrole, lai samazinātu enerģijas patēriņu.

### PIEZĪME

Kad ir aktivizēts piedziņas režīms **Eco**, tiek mainīti vairāki klimata kontroles sistēmas iestatījumu parametri un ierobežotas vairāku elektroierīču funkcijas. Noteiktus iestatījumus var atiestatīt manuāli, bet pilnīgu funkcionalitāti var atgūt, tikai izslēdzot piedziņas režīmu **Eco** vai pielāgojot piedziņas režīmu **Individual\*** un tajā ieviešot pilnīgu klimata funkcionalitāti.

\* Papildaprīkojums/piederums.

Ja rodas sarežģījumi aizsvīduma dēļ, nospiediet maks. atkausēšanas taustiņu, kas darbojas kā parasti.

### Saistītā informācija

- Piedziņas režīma maiņa\* (462 lpp.)
- Piedziņas režīma Eco aktivizēšana un deaktivizēšana ar funkciju pogu (465 lpp.)
- Piedziņas režīmi\* (460 lpp.)
- Ekonomiska braukšana (472 lpp.)
- Funkcija Start/Stop (465 lpp.)

### Piedziņas režīma Eco aktivizēšana un deaktivizēšana ar funkciju pogu

Eco piedziņas režīmam ir funkciju poga centrālā displeja funkciju skatā, ja vien automašīna nav aprīkota ar piedziņas režīma vadības slēdzi tuneļkonsoļē.

Izslēdzot dzinēju, režīms **Eco** tiek deaktivizēts, tādēļ tas jāaktivizē pēc katras dzinēja iedarbināšanas reizes. Kad šī funkcija ir aktivizēta, vadītāja displejā ir redzams **ECO**.

### Eco piedziņas režīma atlasīšana centrālā displeja funkciju skatā

- Nospiediet pogu **Braukš. rež. ECO**, lai aktivizētu vai deaktivizētu šo funkciju.



- > Taustiņā esošais indikators izgaismojas, kad funkcija ir aktivizēta.

### Saistītā informācija

- Braukšanas pozīcija Eco (463 lpp.)
- Piedziņas režīma maiņa\* (462 lpp.)
- Piedziņas režīmi\* (460 lpp.)

### Funkcija Start/Stop

Izmantojot funkciju Start/Stop, dzinējs īslaicīgi izslēdzas, kad automašīna ir apturēta, piemēram, pie luksofora vai satiksmes rindā, un sāk darboties, kad tas ir nepieciešams. Iedarbināšanas/apturēšanas funkcija samazina degvielas patēriņu, kas, savukārt, palīdz samazināt izplūdes gāzu izmešus.

Sistēma ļauj pielāgot videi draudzīgu braukšanas stilu, ļaujot dzinējam automātiski izslēgties situācijās, kad tas ir iespējams.

### Saistītā informācija

- Braukšana ar funkciju Start/Stop (466 lpp.)
- Funkcijas Start/Stop darbības nosacījumi (467 lpp.)
- Piedziņas režīmi\* (460 lpp.)

## Braukšana ar funkciju Start/Stop

Funkcija Start/Stop īslaicīgi izslēdz dzinēju, kad automašīna stāv uz vietas, un pēc tam automātiski to iedarbina, kad nepieciešams. Funkcija Start/Stop ir pieejama, kad automašīna ir iedarbināta, un var tikt aktivizēta, ja piepildās noteikti nosacījumi.

Vadītāja displejā tiek norādīts, kad funkcija ir

- Pieejama
- Aktīva
- Nepieejama

Visas automašīnas parastās sistēmas, piemēram, apgaismojums, radio u.c. darbojas normāli pat laikā, kad dzinējs ir automātiski izslēdzies. Taču dažu ierīču funkcijas piemēram klimata kontroles sistēmas ventilatora ātrums vai ārkārtīgi augsts audiosistēmas skaļums var īslaicīgi samazināties.

## Automātiskā izslēgšanās

Lai dzinējs varētu automātiski izslēgties, jāievēro šādi priekšnosacījumi:

Ar automātisko pārnesumkārbu

- Apturiet automašīnu, nospiežot bremžu pedāli, un atstājiet kāju uz bremžu pedāļa — dzinējs tiek apturēts automātiski.

Ar manuālo pārnesumkārbu

- Nospiediet sajūga pedāli, ieslēdziet pārnesumu pārslēgsvīru neitrālā pozīcijā un atlaidiet sajūga pedāli - dzinējs automātiski izslēgsies.

Piedziņas režīmā **Comfort** vai **Eco** dzinējs var tikt automātiski apturēts, pirms automašīna ir pilnīgi apstājusies.

Kad ir aktivizēta adaptīvā kruīza kontrole vai sistēma Pilot Assist, dzinējs tiek automātiski apturēts aptuveni 3 sekundes pēc automašīnas apturēšanas.

## Automātiskā iedarbināšana

Lai dzinējs varētu automātiski sākt darboties, jāievēro šādi priekšnosacījumi:

Ar automātisko pārnesumkārbu

- Atlaidiet bremžu pedāli — dzinējs tiks automātiski iedarbināts un jūs varēsiet turpināt braukt. Kalna kāpumā ieslēdzas palīgsistēma braukšanas uzsākšanai kalnā (HSA<sup>16</sup>), kas neļauj automašīnai rīpot atpakaļ.
- Aktivizējot funkciju Auto Hold, automātiskā iedarbināšana aizkavējas, līdz tiek nospiests gāzes pedālis.
- Kad ir aktivizēta adaptīvā kruīza kontrole vai Pilot Assist, dzinējs tiek automātiski iedarbināts, nospiežot gāzes pedāli vai

nospiežot stūres kreisās vadības tastatūras taustiņu .

- Saglabājiet kājas spiedienu uz bremžu pedāli un nospiediet gāzes pedāli — dzinējs tiek iedarbināts automātiski.
- Kalna kritumā: Viegli atlaidiet spiedienu uz bremžu pedāli, lai automašīna sāktu rīpot, — dzinējs tiks automātiski iedarbināts pēc neliela ātruma palielinājuma.

Ar manuālo pārnesumkārbu

- Ja pārnesumu pārslēgsvira ir neitrālā pozīcijā: Nospiediet sajūga pedāli vai akceleratora pedāli — dzinējs tiks iedarbināts.
- Kalna kritumā: Viegli atlaidiet spiedienu uz bremžu pedāli, lai automašīna sāktu rīpot, — dzinējs tiks automātiski iedarbināts pēc neliela ātruma palielinājuma.

## Vadītāja displeja simboli



Balts — tiek rādīts tahometrā, kad funkcija ir pieejama.



Zaļš — tiek rādīts tahometrā, kad funkcija ir aktīva un dzinējs ir automātiski apturēts.

<sup>16</sup> Hill Start Assist





Pelēks — funkcija nav pieejama, kad šis simbols ir pārsvītrots un pelēkots.

Ja simbols netiek rādīts, funkcija ir atspējota.

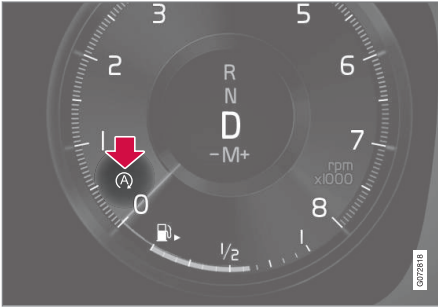

Funkcija ir aktīva, un dzinējs ir automātiski izslēdzies.

Automāšinās ar astoņu collu vadītāja displeju šis simbols tiek rādīts spidometra apakšā.

### Saistītā informācija

- Funkcijas Start/Stop deaktivizēšana (467 lpp.)
- Funkcijas Start/Stop darbības nosacījumi (467 lpp.)
- Funkcija Start/Stop (465 lpp.)
- Palīdzība braukšanas uzsākšanai kalnā (448 lpp.)
- Automātiskā bremzēšana, kad automašīna stāv uz vietas (447 lpp.)

### Funkcijas Start/Stop deaktivizēšana

Noteiktās situācijās var būt vēlams deaktivizēt funkciju Start/Stop.



Deaktivizējiet, izmantojot funkciju taustiņu **Iedarbināš./izslēgš.** vidējā displeja funkciju skatā. Kad funkcija ir deaktivizēta, taustiņa rādījums tiek izslēgts.

Funkcija ir deaktivizēta:

- līdz tā tiek atkal aktivizēta;
- līdz piedziņas režīms tiek mainīts uz **Eco** vai **Comfort**;
- līdz nākamajai automašīnas iedarbināšanas reizei;

### Saistītā informācija

- Braukšana ar funkciju Start/Stop (466 lpp.)
- Funkcijas Start/Stop darbības nosacījumi (467 lpp.)

### Funkcijas Start/Stop darbības nosacījumi

Lai funkcija Start/Stop darbotos, jāievēro vairāki nosacījumi.

Ja kāds no nosacījumiem nav ievērots, vadītāja displejā tas tiek norādīts.

### Dzinējs neizslēdzas automātiski

Dzinējs neizslēdzas automātiski šādos gadījumos:

- Pēc iedarbināšanas automašīna nav sasniegusi aptuveni 10 km/h (6 mph).
- Pēc vairākām automātiskas apturēšanas reizēm ātrumam ir atkal jāpārsniedz aptuveni 10 km/h (6 mph), pirms automašīnu atkal var apturēt.
- Vadītājs nav piesprādzējies drošības jostu.
- Dzinējs nav sasniedzis parasto darba temperatūru.
- Apkārtējā gaisa temperatūra ir zemāka nekā aptuveni -5°C (23°F) vai augstāka nekā aptuveni 30°C (86°F).
- Ir aktivizēta vējstikla elektriskā apslide.
- Pasažieru salons klimats atšķiras no iestatītajām vērtībām.
- Ir ieslēgts atpakaļgaitas pārnēsums.
- Vadītājs pagriezī stūri lielā amplitūdā.
- ceļš ir ļoti stāvs.
- Tiek atvērts dzinēja pārsegs.



- Automašīna brauc lielā augstumā, bet dzinējs vēl nav sasniedzis darba temperatūru.
- Ir aktivizēta ABS sistēma.
- Spēcīgas bremzēšanas gadījumā (pat, ja nav aktivizēta ABS sistēma).
- Vairākas iedarbināšanas reizes īsā laika periodā ir aktivizējušas startera motora termālo aizsardzību.
- Izplūdes sistēmas daļiņu filtrs ir pilns.
- Automašīnas elektrosistēmai ir pievienota piekabe.

Uz automātisko pārnenumkārbu attiecas tālāk norādītais:

- Pārnenumkārbā nav sasniegusi parasto darba temperatūru.
- Pārnenumu pārslēgs atrodas pozīcijā **M** ( $\pm$ ).
- Ja satiksmes apstākļi to atļauj (piemēram, sastrēgumā).

### Dzinējs neieslēdzas automātiski

Tālāk minētajos gadījumos dzinējs neieslēdzas automātiski pēc automātiskas izslēgšanās:

Ar automātisko pārnenumkārbu:

- Vadītājs nav piesprādzējies, pārnenumu pārslēgsvira atrodas pozīcijā **P**, un vadītāja durvis ir atvērtas — automašīna jāiedarbina kā parasti.

Ar manuālo pārnenumkārbu:

- Vadītājs nav piesprādzējies.
- Ir ieslēgts pārnenums, nenošpiežot sajūga pedāli.

### Negaldīta apturēšana ar manuālo pārnenumkārbu

Ja dzinējs netiek atkārtoti iedarbināts, rīkojieties šādi:

1. Pārliecinieties, vai vadītāja puses drošības josta ir nofiksēta drošības jostas sprādzē.
2. Vēlreiz nospiediet sajūga pedāli, un dzinējs sāks darboties automātiski.
3. Dažās situācijās pārnenumu pārslēgsvirai jābūt ieslēgtai neitrālajā pozīcijā. Vadītāja displejā ir redzams ziņojums — ievērojiet sniegtos norādījumus.

### Dzinējs sāk darboties automātiski, neatlaižot bremžu pedāli.

Turpmāk aprakstītajos gadījumos dzinējs sāk darboties automātiski pat tad, ja vadītājs nav atlaisis bremžu pedāli:

- Augsts mitruma līmenis pasažieru salona izraisa logu aizsvīšanu.
- Pasažieru salons klimats atšķiras no iestatītajām vērtībām.
- Bremžu pedālis tiek nospiests vairākas reizes.
- Tiek atvērts dzinēja pārsegs.

- Automašīna sāk kustēties vai nedaudz palielina ātrumu, ja dzinējs ir automātiski izslēdzies, bet automašīna vēl nav pilnībā apstājusies.

Uz automātisko pārnenumkārbu attiecas tālāk norādītais:

- Vadītāja drošības jostas sprādzde tiek atvērta, kad pārnenumu pārslēgs atrodas pozīcijā **D** vai **N**.
- Pārnenumu pārslēgs tiek pārvietots no pozīcijas **D** pozīcijā **R** vai **M** ( $\pm$ ).
- Vadītāja durvis tiek atvērtas, kad pārnenumu pārslēgs atrodas pozīcijā **D** — skaņas signāls un teksta paziņojums informē, ka aizdedze ir ieslēgta.



### BRĪDINĀJUMS

Neatveriet dzinēja pārsegu, kad dzinējs ir izslēdzies automātiski. Pirms pacelt dzinēja pārsegu, izslēdziet dzinēju kā parasti.

### Saistītā informācija

- Funkcija Start/Stop (465 lpp.)
- Braukšana ar funkciju Start/Stop (466 lpp.)
- Funkcijas Start/Stop deaktivēšana (467 lpp.)

## Līmeņa vadība\* un amortizācija

Līmeņa vadība un amortizācija automašīnā tiek regulēta automātiski.

Ar aizmugurējo līmeņa vadību automašīna aizmugurē uztur vienādu augstumu neatkarīgi no slodzes. Līmeņa vadība var tikt veikta arī pēc automašīnas novietošanas stāvvietā.

## Amortizācija (Four-C)

Automašīnai, kas aprīkota ar Four-C, amortizācija tiek noregulēta atbilstoši atlasītajam pie-

dziņas režīmam un automašīnas ātrumam. Parasti amortizatori tiek iestatīti tā, lai nodrošinātu optimālu komfortu, un tiek nepārtraukti regulēti atbilstoši brauktuves apstākļiem, automašīnas paātrinājumam, bremsēšanai un pagriezienu veikšanai.



## Transportēšanas laikā

Transportējot automašīnu ar prāmi, vilcienu vai kravas automašīnu, automašīnas atsaitēm jāatrodas ap riepiem, nevis citām šasijas





daļām. Transportēšanas laikā var mainīties pneimatiskās piekares stāvoklis, negatīvi ietekmējot atsaites.

## Simboli un ziņojumi

Ja rodas līmeņa vadības kļūme, vadītāja displejā tiek parādīts ziņojums.

Simbols	Paziņojums	Tehniskie parametri
	Piekare Lietotāja deaktivizēts	Lietotājs ir manuāli izslēdzis aktīvo piekari.
	Piekare Īslaicīgi samazināta veiktspēja	Aktīvās piekares veiktspēja ir īslaicīgi samazināta sistēmas intensīvas lietošanas dēļ.



Simbols	Paziņojums	Tehniskie parametri
	<p>Piekare Jāveic apkope</p>	<p>Ir radusies kļūme. Apmeklējiet autoservisu<sup>A</sup>, tiklīdz tas ir iespējams.</p>
	<p>Piekares kļūme Apturiet drošā vietā</p>	<p>Ir radusies kritiska kļūme. Apturiet automašīnu drošā vietā un noorganizējiet tās vilkšanu uz autoservisu<sup>A</sup>.</p>
	<p>Piekare Brauciet lēnāk. Automaš. atrodas pārāk augstu.</p>	<p>Ir radusies kļūme. Ja ziņojums tiek rādīts braukšanas laikā, sazinieties ar autoservisu<sup>A</sup>.</p>
	<p>Piekare Automātiska transportl. augstuma regulēšana</p>	<p>Notiek automašīnas aiz mugurējās ass līmeņa regulēšana vajadzīgajā augstumā.</p>

<sup>A</sup> Ieteicams sazināties ar autorizētu Volvo servisu.

### Saistītā informācija

- Līmeņa vadības iestatījumi\* (472 lpp.)
- Piedziņas režīmi\* (460 lpp.)

## Līmeņa vadības iestatījumi\*

Izslēdziet līmeņa vadību, kad automašīna tiks pacelta ar domkratu, lai novērstu problēmas ar automātisku regulēšanu.

### Iestatījumi centrālajā displejā

#### Atspējot līmeņošanas vadību

Noteiktos gadījumos piemēram pirms automašīnas pacelšanas ar domkratu funkcija jādeaktivizē\*. Pretējā gadījumā līmeņa atšķirības, kas radītas, paceļot ar domkratu, nozīmētu, ka automātiskā vadība sāk regulēt augstumu, radot nevēlamu efektu.

Funkcijas deaktivizēšana vidējā displejā:

1. Augšējā skatā nospiediet **Iestatījumi**.
2. Nospiediet **My Car** → **Stāvbremze un piekare**.
3. Izvēlieties **Atspējot līmeņošanas vadību**.

#### Saistītā informācija

- Līmeņa vadība\* un amortizācija (469 lpp.)
- Ieteikumi par bagāžas iekraušanu (602 lpp.)

## Ekonomiska braukšana

Brauciet ekonomiskāk un ekoloģiskāk, braucot plūstoši un paredzot situācijas.

Pielāgojiet braukšanas stilu un ātrumu attiecīgajai situācijai.

Ņemiet vērā tālāk minēto:

- Lai panāktu zemāku degvielas patēriņu, aktivizējiet piedziņas režīmu **Eco**.
- Izmantojiet brīvas rītes funkciju Eco Coast piedziņas režīmā **Eco** — bremsēšana ar dzinēju tiek pārtraukta, un automašīnas kinētiskā enerģija tiek izmantota ilgstošai rīpošanai brīvgaitā<sup>17</sup>.
- Pārslēdzot pārnēsumus manuāli — izvēlieties visaugstāko iespējamo pārnēsumu, pielāgojoties pašreizējiem satiksmes apstākļiem un ceļa segumam, — zemāks dzinēja apgriezīnu skaits nodrošina zemāku degvielas patēriņu. Izmantojiet pārnēsumu pārslēgšanas indikatoru.
- Brauciet ar vienmērīgu ātrumu un ievērojiet pietiekamu attālumu līdz citiem transportlīdzekļiem un objektiem, lai bremsētu pēc iespējas mazāk.
- Braukšana lielā ātrumā palielina degvielas patēriņu — palielinoties ātrumam, pieaug arī vēja pretestība.

- Pašreizējā degvielas patēriņa rādījums borta datorā var palīdzēt braukt ekonomiskāk.
- Neuzsildiet dzinēju līdz darba temperatūrai ar tukšgaitas ātrumu, bet gan brauciet ar normālu slodzi tūlīt pēc dzinēja iedarbināšanas — auksts dzinējs patērē vairāk degvielas nekā silts.
- Ja iespējams, neizmantojiet automašīnu īsu attālumu braukšanai. Dzinējam nav laika sasniegt normālu darbības temperatūru, kas veicina degvielas patēriņa pieaugumu.
- Bremzējiet ar dzinēju, lai samazinātu ātrumu, ja tas nerada draudus citiem ceļu satiksmes dalībniekiem.
- Brauciet ar pareizu gaisa spiedienu riepiņās un pārbaudiet to regulāri — lai sasniegtu vislabākos rezultātus, izvēlieties ECO spiedienu riepiņās.
- Riepu izvēle var ietekmēt degvielas patēriņu — konsultējieties ar izplatītāju par piemērotām riepiņām.
- Izņemiet no automašīnas nevajadzīgas lietas — jo lielāks svars, jo lielāks degvielas patēriņš.
- Jumta bagāža un jumta bagāžas kaste palielina gaisa pretestību, kas, savukārt,

<sup>17</sup> Attiecas uz automātisko pārnēsумkārbu.

palielina degvielas patēriņu — noņemiet jumta bagāžnieku, kad to nelietojat.

- Izvairieties no braukšanas ar atvērtiem logiem.

### BRĪDINĀJUMS

Nekādā gadījumā neizslēdziet dzinēju, kamēr automobilis atrodas kustībā, piemēram, braucot lejā no kalna. Pretējā gadījumā tiks deaktivētas svarīgas sistēmas, piemēram, stūres pastiprinātājs un bremžu pastiprinātājs.

### Saistītā informācija

- Drive-E — tīrāks braukšanas baudījums (30 lpp.)
- Braukšanas pozīcija Eco (463 lpp.)
- Riepu spiediena pārbaudīšana (572 lpp.)

### Sagatavošanās ilgām braucienam

Pirms brīvdieņu ceļojuma vai cita ilga brauciena ir svarīgi sevišķi rūpīgi pārbaudīt automašīnas darbību un aprīkojumu.

Pārliecinieties, ka

- dzinējs darbojas kā parasti, un degvielas patēriņš ir normāls;
- nav nekādu noplūžu (degviela, eļļa vai citi šķidrumi);
- bremzējot tiek panākts vajadzīgais bremzēšanas efekts;
- visi lukturi darbojas — ja automašīna ir sevišķi noslogota, noregulējiet priekšējo lukturu līmeni;
- riepu protektora dziļums un gaisa spiediens ir pietiekams; uzmontējiet ziemas riepas, ja plānojat braukt uz reģionu, kurā var būt apsniguši vai apledojuši ceļi;
- startera akumulatora uzlāde notiek labi;
- tīrītāju slotiņas ir labā stāvoklī
- automašīnā atrodas avārijas trīsstūris un atstarojošā veste (dažās valstīs to paredz likums).

### Saistītā informācija

- Riepu spiediena pārbaudīšana (572 lpp.)
- Degvielas patēriņš un CO<sub>2</sub> izmeši (697 lpp.)

- Apskalošanas šķīduma iepildīšana (677 lpp.)
- Braukšana ziemā (474 lpp.)
- Ekonomiska braukšana (472 lpp.)
- Automašīnas modema iestatījumi\* (550 lpp.)
- Ieteikumi par bagāžas iekraušanu (602 lpp.)
- Braukšana ar piekabi (495 lpp.)
- Pilot Assist\* (346 lpp.)
- Ātruma ierobežotājs (327 lpp.)
- Riepu avārijas remonta komplekts (586 lpp.)

## Braukšana ziemā

Ziemā ir svarīgi veikt automašīnai noteiktas pārbaudes, lai braukšana būtu droša.

Pirms aukstā gadalaika iestāšanās pārbaudiet:

- Dzinēja dzesēšanas šķidrums jā satur 50 % glikola. Šis maisījums pasargā dzinēju no sasalšanas līdz aptuveni -35°C (-31°F). Lai izvairītos no veselības apdraudējuma, dažādu veidu glikolu nedrīkst jaukt.
- Lai izvairītos no kondensācijas, degvielas tvertne jātur piepildīta.
- Svarīgs parametrs ir dzinēja eļļas viskozitāte. Eļļas ar zemāku viskozitāti (šķidrākas eļļas) atvieglo dzinēja palaišanu aukstā laikā un arī pazemina degvielas patēriņu, kamēr dzinējs ir auksts.
- Jāpārbauda startera akumulatora stāvoklis un uzlādes pakāpe. Aukstā laikā pieaug prasības pret startera akumulatoru, bet tā kapacitāte aukstā laikā samazinās.
- Izmantojiet mazgāšanas šķidrumu ar anti-frīzu, lai mazgāšanas šķidruma tvertne neveidotos ledus.

Skatiet atsevišķo sadaļu par ieteicamo dzinēja eļļu.

## Slideni braukšanas apstākļi

Lai nodrošinātu optimālu saķeri ar ceļu, Volvo iesaka izmantot ziemas riepas uz visiem rite-

ņiem, ja pastāv iespēja, ka uz ceļa būs sniegs vai ledus.

### PIEZĪME

Dažās valstīs ziemas riepu lietošana ir noteikta ar likumu. Dažās valstīs radzotu riepu lietošana ir aizliegta ar likumu.

Izmēģiniet braukšanu pa slidenām virsmām kontrolējamos apstākļos, lai uzzinātu, kā mašīna reaģē.

## Saistītā informācija

- Dzinēja eļļa – specifikācijas (690 lpp.)
- Ziemas riepas (585 lpp.)
- Sniega ķēdes (585 lpp.)
- Bremzēšana uz ceļiem, kas nokaisīti ar smiltīm (443 lpp.)
- Bremzēšana uz slapjiem ceļiem (443 lpp.)
- Apskalošanas šķidruma iepildīšana (677 lpp.)
- Akumulators (631 lpp.)
- Vējstikla tīrītāja slotiņu nomaīņa (675 lpp.)
- Tīrītāja slotiņas nomaīņa, aizmugurējais logs (674 lpp.)
- Dzesēšanas šķidruma iepildīšana (629 lpp.)

- Apgrūtinātas braukšanas apstākļi dzinēja eļļai (692 lpp.)



## Ūdens šķērsošana

Ūdens šķērsošana nozīmē ka ar automašīnu tiek braukts ūdenī piemēram pa pārplūdušu ceļu. Braucot ūdenī, jārikojas ļoti piesardzīgi. Ar automašīnu var braukt ūdenī, kura maksimālais dziļums ir 25 cm (9 collas), ne ātrāk kā soļošanas ātrumā. Braucot plūstošā ūdenī, jārikojas sevišķi piesardzīgi.

Ūdens šķērsošanas laikā saglabājiet nelielu ātrumu un neapturiet automašīnu. Kad ūdens ir šķērsots, viegli nospiediet bremžu pedāli un pārļiecinieties, vai ir sasniegta pilna bremžu funkcija. Ūdens un dubļi var, piemēram, saslapināt bremžu uzlikas, un tas var izraisīt novēlotu bremžu darbību.

- Vajadzības gadījumā pēc braukšanas pa ūdeni un dubļiem notīriet elektriskā sildītāja un piekabes sakabes kontaktus.
- Neļaujiet automobilim ilgstoši atrasties ūdenī, kas sniedzas pāri sliekšņiem. Tas var radīt elektriskus bojājumus.

### ! SVARĪGI

- Ja gaisa filtrā iekļūst ūdens, dzinējs var sabojāties.
- Ja transmisijā iekļūst ūdens, tas samazina eļļas spēju darboties kā smērvielai, kas pašina saistīto sistēmu kalpošanas laiku.
- Garantija neattiecas uz bojājumiem, kas skāruši jebkuru no komponentiem, dzinēju, transmisiju, turbokompresoru, diferenciāli vai tā iekšējos komponentus hidrostatiskas bloķēšanās vai eļļas izbeigšanās gadījumā.
- Ja dzinējs ūdenī noslāpst, nemēģiniet to vēlreiz iedarbināt - izvelciet automašīnu laukā no ūdens un nogādājiet servisā - ieteicams autorizētā Volvo servisā. Dzinēja salūšanas risks.

### Saistītā informācija

- Evakuācija (503 lpp.)

## Degvielas tvertnes durvīņu atvēršana un aizvēršana

Lai varētu atvērt degvielas uzpildes durvīņas, automašīnai jābūt atslēgtai<sup>18</sup>.



Vadītāja displejā blakus tvertnes simbolam redzamā bulviņa norāda, kurā automašīnas pusē atrodas degvielas tvertnes aizvitrnis.

1. Atveriet degvielas tvertnes aizvitrni, viegli uzspiežot aizvitrņa aizmugurē.
2. Kad degvielas iepildīšana ir pabeigta, aizveriet aizvitrni, viegli piespiežot.

### Saistītā informācija

- Degvielas uzpildīšana (476 lpp.)
- AdBlue® līmeņa pārbaude un uzpilde (483 lpp.)

<sup>18</sup> Degvielas uzpildes durvīņu statusu ietekmē tikai aizslēgšana un atslēgšana ar tālvadības atslēgu, bezatslēgas režīmā\* vai ar Volvo On Call.

## Degvielas uzpildīšana

Degvielas tvertne ir aprīkota ar degvielas uzpildes sistēma bez vāka.

### Degvielas uzpilde degvielas uzpildes stacijā

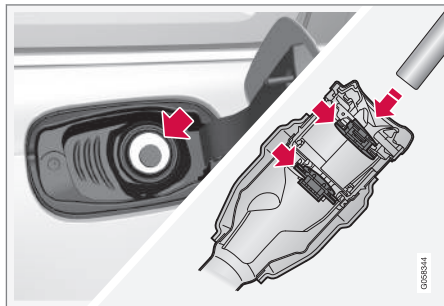

Pirms degvielas uzpildes sākšanas ir svarīgi ievadīt sūkņa sprauslu tālāk par pieliešanas caurules divām atveramajām lūkām.

Uzpildes norādījumi:

1. Izslēdziet automašīnu un atveriet degvielas uzpildes durtiņas.

2.

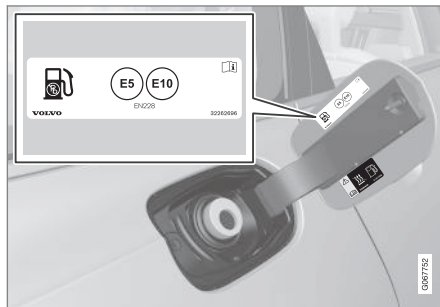

Izvēlieties degvielu, kas ir apstiprināta lietošanai automašīnā saskaņā ar identifikatoru<sup>19</sup> degvielas uzpildes aizvīrtņa iekšpusē. Informāciju par apstiprinātiem degvielas veidiem un identifikatoru skatiet attiecīgi sadaļās "Benzīns" un "Dīzeļdegviela".

3. Ievietojiet sūkņa sprauslu degvielas tvertnes atvērumā. Uzpildes caurulei ir divi atveres pārsegi. Pirms sākat degvielas uzpildi, sūkņa pistole jāievieto garām abiem pārsegiem.

4. Nepārpildiet tvertni, bet gan piepildiet to, līdz sūkņa sprausla pati pirmoreiz iznāk ārā.

> Tvertne ir pilna.

### **i** PIEZĪME

Karstā laikā no degvielas tvertnes var iztecēt liekā degviela.

### Degvielas uzpilde no degvielas kannas

Uzpildot ar degvielas kannu, izmantojiet piltuvi, kas atrodas putuplasta blokā bagāžas nodalījumā zem grīdas lūkas.

1. Atveriet degvielas tvertnes aizvīrtni.
2. Ievietojiet piltuvi degvielas tvertnes atvērumā. Uzpildes caurulei ir divi atveres pārsegi. Pirms varat sākt degvielas uzpildi, piltuve jāievieto garām abiem pārsegiem.

### Attiecās automašīnām ar papildu sildītāju, ko darbina ar degvielu\*

Nekādā gadījumā neizmantojiet ar degvielu darbināmo sildītāju, kamēr automašīna atrodas degvielas uzpildes stacijā.

<sup>19</sup> Saskaņā ar CEN standartu EN16942 identifikators atrodas degvielas tvertnes aizvīrtņa iekšpusē, un līdz 2018. gada 12. oktobrim tas būs norādīts uz attiecīgajiem degvielas sūkņiem un to uzpildes pistolēm degvielas uzpildes stacijās visā Eiropā.

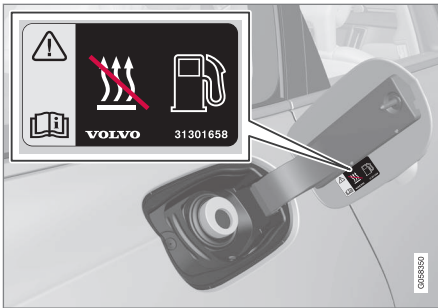

Uzlīme degvielas tvertnes aizvīrtņa iekšpusē.

### Saistītā informācija

- Degvielas tvertnes durvīņu atvēršana un aizvēršana (475 lpp.)
- Benzīndzinējs (478 lpp.)
- Dīzeļdzinējs (479 lpp.)
- Tukša tvertne un dīzeļdzinējs (481 lpp.)

### Rīkošanās ar degvielu

Neizmantojiet degvielu, kuras kvalitāte ir zemāka, nekā iesaka Volvo, jo tā negatīvi ietekmēs dzinēja jaudu un degvielas patēriņu.

#### **BRĪDINĀJUMS**

Centieties neieelpot degvielas garaiņus un raugieties, lai tā neiekļūtu acīs.

Ja degviela iekļūst acīs, izņemiet kontaktlēcas, ja tās nēsājat, skalojiet acis ar lielu ūdens daudzumu vismaz 15 minūtes un vērsieties pie ārsta.

Nekādā gadījumā nenorijiet degvielu. Degviela, piemēram, benzīns, bioetānols un to maisījums, kā arī dīzeļdegviela ir ļoti toksiska un norīšanas gadījumā var izraisīt neatgriezeniskus savainojumus vai nāvi. Ja esat norījis degvielu, nekavējoties vērsieties pie ārsta.

#### **BRĪDINĀJUMS**

Zemē izlijusi degviela var aizdegties.

Pirms degvielas uzpildes izslēdziet ar degvielu darbināmo sildītāju.

Uzpildot degvielu, nekādā gadījumā neglabājiet pie sevis ieslēgtu mobilo tālruni. Zvana signāls var izraisīt dzirksteļu rašanos un aizdedzināt benzīna dūmus, izraisot ugunsgrēku un savainojumus.

#### **SVARĪGI**

Sajaucot dažādu tipu degvielu vai lietojot neieteiktu degvielu, Volvo garantijas un visi papildu apkopes līgumi, kas ir spēkā visiem dzinējiem, zaudē spēku.

### Saistītā informācija

- Benzīndzinējs (478 lpp.)
- Dīzeļdzinējs (479 lpp.)
- AdBlue® lietošana (483 lpp.)

## Benzīndzinējs

Ir svarīgi degvielas uzpildes laikā izmantot pareizo degvielu. Benzīns ir pieejams ar dažādiem oktānskaitļiem, kas ir pielāgoti dažādiem braukšanas veidiem.

Izmantojiet tikai labi pazīstamu ražotāju piedāvāto benzīnu. Nekādā gadījumā neizmantojiet apšaubāmas kvalitātes degvielu. Benzīnam jāatbilst standartam EN 228.

### Benzīna identifikators

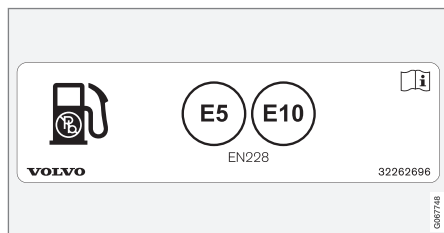

Uzlīme degvielas tvertnes aizvitrņa iekšpusē.

Saskaņā ar CEN standartu EN16942 identifikators atrodas degvielas tvertnes aizvitrņa iekšpusē, un līdz 2018. gada 12. oktobrim tas būs norādīts uz attiecīgajiem degvielas sūkņiem un to uzpildes pistolēm degvielas uzpildes stacijās visā Eiropā.

Tie ir identifikatori, kas attiecas uz pašreizējo standarta degvielu Eiropā. Automašīnā ar benzīndzinēju var izmantot benzīnu ar šādiem identifikatoriem:

**E5**

E5 ir benzīns, kurā ir ne vairāk kā 2,7% skābekļa un ne vairāk kā 5% no tilpuma etanola.

**E10**

E10 ir benzīns, kurā ir ne vairāk kā 3,7% skābekļa un ne vairāk kā 10% no tilpuma etanola.

### ! SVARĪGI

- Ir atļauts lietot degvielu, kurā ir ne vairāk par 10 tilpuma procentiem etanola.
- Drīkst lietot EN 228 E10 benzīnu (maks. 10 tilpuma procentu etanola).
- Nedrīkst lietot degvielu, kuras etanola saturs pārsniedz E10 (maks. 10 tilpuma procentus), piemēram, E85.

### Oktānskaitlis

- Parastai braukšanai var izmantot RON 95 markas benzīnu.
- Labai jaudai un zemam degvielas patēriņam ieteicams lietot RON 98.
- Degvielu, kuras oktānskaitlis ir zemāks par RON 95, nedrīkst lietot.

Braucot temperatūrā, kas pārsniedz +38°C (100°F), ieteicams izmantot degvielu ar iespējami augstāku oktānskaitli, lai nodrošinātu pielāgotu automašīnas veiktspēju un degvielas ekonomiju.

### ! SVARĪGI

- Lietojiet tikai bezsvina benzīnu, lai nepieļautu katalītiskā neitralizatora bojājumus.
- Nedrīkst lietot degvielu, kas satur metāliskas piedevas.
- Nelietojiet piedevas, kuras nav ieteicis Volvo.

### Saistītā informācija

- Rīkošanās ar degvielu (477 lpp.)
- Degvielas uzpildīšana (476 lpp.)
- Benzīna daļiņu filtrs (479 lpp.)
- Degvielas patēriņš un CO<sub>2</sub> izmeši (697 lpp.)

## Benzīna daļiņu filtrs<sup>20</sup>

Automašīnas ar benzīndzinējiem ir aprīkotas ar daļiņu filtriem efektīvākai izmešu kontrolei. Normālas braukšanas laikā daļiņas no izplūdes gāzēm tiek savāktas benzīna daļiņu filtrā. Normālos braukšanas apstākļos notiek pasīva reģenerācija, kuras gaitā daļiņas tiek oksidētas un sadedzinātas. Šādi filtrs tiek iztukšots.

Ja ar automašīnu brauc nelielā ātrumā vai to daudzkārt iedarbina zemā āra temperatūrā, var būt nepieciešama aktīva reģenerācija. Daļiņu filtra reģenerācija notiek automātiski, un parasti tā aizņem 10–20 minūtes. Reģenerācijas laikā var īslaicīgi palielināties degvielas patēriņš.

## Braucot nelielus attālumus nelielā ātrumā automašīnā ar benzīndzinēju

Izmešu sistēmas darbību ietekmē veids, kādā ar automašīnu brauc. Lai sasniegtu iespējami energoefektīvu sniegumu, ir svarīgi braukt dažādus attālumus dažādos ātrumos.

Bieži braucot nelielus attālumus mazā ātrumā (vai aukstos klimatiskajos apstākļos), kad dzinējs nesasniedz normālu darba temperatūru, var rasties problēmas, kas laika gaitā izraisīs darbības kļūmi un brīdinājuma ziņojuma aktivizēšanu. Ja ar automašīnu galvenokārt tiek braukts pilsētas satiksmē, ir svarīgi regulāri

braukt lielākā ātrumā, lai izmešu sistēma varētu veikt reģenerāciju.

- Starp degvielas uzpildes reizēm ar automašīnu ir vismaz 20 minūtes jābrauc pa pirmās kategorijas ceļiem vismaz ar 70 km/h (44 mph).

## Saistītā informācija

- Benzīndzinējs (478 lpp.)

## Dīzeļdzinējs

Ir svarīgi degvielas uzpildes laikā izmantot pareizo degvielu. Dīzeļdegviela ir pieejama dažādās kvalitātes kategorijās, kas ir pielāgotas dažādiem apstākļiem.

Izmantojiet tikai labi pazīstamu ražotāju piedāvāto dīzeļdegvielu. Nekādā gadījumā neizmantojiet apšaubāmas kvalitātes degvielu. Dīzeļdegvielai ir jāatbilst standartam EN 590 vai SS 155435. Var izmantot parafīna dīzeļdegvielu (HVO, XTL) saskaņā ar standartu EN 15940. Dīzeļdzinēji ir jutīgi pret degvielā esošām kaitīgām vielām, piemēram, pārmērīgi lielu sēra daļiņu un metālu daudzumu.

## Identifikators

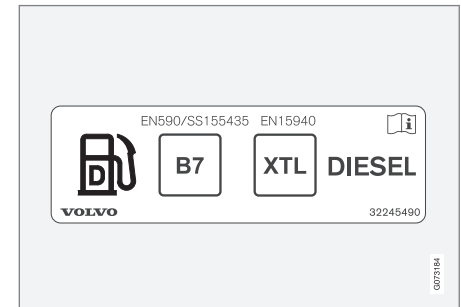

Uzlīme degvielas tvertnes aizvērtna iekšpusē.

<sup>20</sup> Attiecas uz noteiktiem variantiem.

- ◀ Saskaņā ar CEN standartu EN16942 identifikators atrodas degvielas tvertnes aizvīrtņa iekšpusē, un līdz 2018.gada 12. oktobrim tas būs norādīts uz attiecīgajiem degvielas sūkņiem un to uzpildes pistolēm degvielas uzpildes stacijās visā Eiropā.

Tas ir identifikators, kas attiecas uz pašreizējo standarta degvielu Eiropā. Automašīnā ar dīzeļdzinēju var izmantot dīzeļdegvielu ar šādiem identifikatoriem:



B7 ir **dīzeļdegviela**, kurā taukskābju metilesteru (FAME) saturs nepārsniedz 7% no tilpuma.



Zemā temperatūrā (zemākā par 0°C (32°F)) dīzeļdegvielā var veidoties parafina nogulsnes, kas var radīt iedarbināšanas problēmas. Tirgū esošās degvielas īpašības jāpielāgo gadalaikam un klimata zonai, bet ārkārtējos laika apstākļos veca degviela vai pārvietošanās

starp klimata zonām var izraisīt parafina nogulšņu rašanos.

Kondensāta veidošanās iespēja degvielas tvertnē samazinās, ja tvertne tiek turēta piepildīta.

Uzpildot degvielu, nodrošiniet, lai laukums ap iepildīšanas vietu būtu tīrs. Sekojiet, lai degviela nenonāktu uz krāsojuma. Ja tas ir noticis, nomazgājiet degvielu ar šķīdinātāju un ūdeni.

**!** **SVARĪGI**

Dīzeļdegviela:

- jāatbilst standartam EN 590, EN 15940 un/vai SS 155435;
- tās sēra saturs nedrīkst pārsniegt 10 mg/kg;
- tajā drīkst būt maksimāli 7 tilpuma % FAME<sup>21</sup> (B7).

**!** **SVARĪGI**

Dīzeļdegvielas tipa degviela, kuru nedrīkst lietot:

- ģeogrāfiskās piedevas;
- kuģu dīzeļdegviela;
- šķidrās kurināmais;
- FAME<sup>22</sup> un augu eļļa.

Šie dīzeļdegvielas veidi neatbilst Volvo ieteikumu prasībām un palielina nodilumu un dzinēja bojājumus, uz ko neattiecas Volvo garantija.

### Saistītā informācija

- Rīkošanās ar degvielu (477 lpp.)
- Degvielas uzpildīšana (476 lpp.)
- Tukša tvertne un dīzeļdzinējs (481 lpp.)
- Dīzeļdaļiņu filtrs (481 lpp.)
- Izmešu vadība ar AdBlue® (482 lpp.)
- Degvielas patēriņš un CO<sub>2</sub> izmeši (697 lpp.)

<sup>21</sup> Taukskābju metilesteri

<sup>22</sup> Ir pieļaujama dīzeļdegviela ar maksimāli 7 tilpuma % FAME (B7).

## Tukša tvertne un dīzeļdzinējs

Ja dzinējs izslēdzas degvielas trūkuma dēļ, degvielas sistēmai nepieciešams kāds brīdis, lai veiktu pārbaudi.

Pirms automašīnas iedarbināšanas, kad degvielas tvertne ir uzpildīta ar dīzeļdegvielu, rīkojieties šādi:

1. Tālvadības pulsts atslēgai jāatrodas automašīnā.
2. Iestatiet automašīnu aizdedzes pozīcijā II — pagrieziet aizdedzes slēdzi pulksteņrādītāju kustības virzienā, nospiežot bremžu pedāli vai sajūga pedāli, un aptuveni 4 sekundes turiet šajā pozīcijā. Pēc tam atlaidiet pogu, un tā automātiski atgriezīsies sākuma pozīcijā.
3. Nogaidiet apmēram vienu minūti.
4. Iedarbiniet dzinēju.

### **i** PIEZĪME

Pirms iepildīt degvielu, ja tā beigusies:

- Apturiet automobili uz pēc iespējas plakanākas/līdzenākas virsmas - ja automobīlis sasveras, degvielas padevē var rasties gaisa kabatas.

## Jāpatur prātā, iepildot degvielu no degvielas kannas

Iepildot degvielu no degvielas kannas, izmantojiet piltuvi, kas atrodas bagāžas nodalījumā zem grīdas lūkas. Kārtīgi ievietojiet piltuves kakliņu pieliešanas caurulē. Uzpildes caurulei ir divi atveres pārsegi. Pirms varat sākt degvielas uzpildi, piltuve jāievieto garām abiem pārsegumiem.

### Saistītā informācija

- Degvielas uzpildīšana (476 lpp.)
- Dīzeļdzinējs (479 lpp.)
- Instrumentu komplekts (581 lpp.)

## Dīzeļdaļiņu filtrs

Automašīnas ar dīzeļdzinējiem ir aprīkotas ar daļiņu filtraiem efektīvākai izmešu kontrolei. Normālas braukšanas laikā daļiņas no izplūdes gāzēm tiek savāktas dīzeļa daļiņu filtrā. Kad piepildās šie nosacījumi, tiek sāta reģenerācija, lai sadedzinātu daļiņas un iztukšotu filtru. Lai sāktu reģenerāciju, dzinējam ir jābūt sasniegušam normālu darba temperatūru. Daļiņu filtra reģenerācija notiek automātiski, un parasti tā aizņem 10–20 minūtes.

### **i** PIEZĪME

Reģenerācijas laikā var būt novērojams:

- neliels un īslaicīgs dzinēja jaudas samazinājums
- īslaicīgs degvielas patēriņa pieaugums
- deguma smaka.

Aukstā laikā izmantojiet stāvapsildi\* - dzinējs ātrāk sasniegs normālu darba temperatūru.

### **i** SVARĪGI

Ja filtrs ir pilns ar daļiņām, dzinēja iedarbināšana var būt apgrūtināta un filtrs nedarbojas. Iespējams, filtrs būs jāmaina.



## « Braucot nelielus attālumus nelielā ātrumā automašīnā ar dīzeļdzinēju

Izmešu sistēmas darbību ietekmē veids, kādā ar automašīnu brauc. Lai sasniegtu iespējami energoefektīvu sniegumu, ir svarīgi braukt dažādus attālumus dažādos ātrumos.

Bieži braucot nelielus attālumus mazā ātrumā (vai aukstos klimatiskajos apstākļos), kad dzinējs nesasniedz normālu darba temperatūru, var rasties problēmas, kas laika gaitā izraisīs darbības kļūmi un brīdinājuma ziņojuma aktivizēšanu. Ja ar automašīnu galvenokārt tiek braukts pilsētas satiksmē, ir svarīgi regulāri braukt lielākā ātrumā, lai izmešu sistēma varētu veikt reģenerāciju.

- Starp degvielas uzpildes reizēm ar automašīnu ir vismaz 20 minūtes jābrauc pa pirmās kategorijas ceļiem vismaz ar 60 km/h (38 mph).

### Saistītā informācija

- Dīzeļdzinējs (479 lpp.)
- Izmešu vadība ar AdBlue® (482 lpp.)
- Degvielas patēriņš un CO<sub>2</sub> izmeši (697 lpp.)

## Izmešu vadība ar AdBlue®<sup>23</sup>

AdBlue ir piedeva, ko izmanto SCR<sup>24</sup> sistēmā, lai samazinātu kaitīgu vielu izmešus no dīzeļdzinēja.

SCR sistēmā AdBlue un slāpekļa oksīds izplūdes gāzēs tiek pārveidots slāpekli un ūdens tvaikos, kas būtiski samazina kaitīgo slāpekļa oksīdu izmešus.

### AdBlue

AdBlue ir bezkrāsains šķidrums, kas sastāv no 32,5% karbamīda<sup>25</sup> un dejonizēta ūdens un tiek ražots saskaņā ar standartu ISO 22241. Tas ir speciāli izstrādāts dīzeļdzinēju SCR tīrīšanas tehnoloģijai.

Automašīnā ir atsevišķa AdBlue tvertne, kuras papildināšanai jāizmanto atsevišķa uzpildes caurule aiz degvielas uzpildes durtiņām. Patēriņš ir atkarīgs no braukšanas stila, āra temperatūras un sistēmas darba temperatūras.

### Nosacījumi braukšanai ar AdBlue

Pirms automašīnu var iedarbināt, tās AdBlue tvertnē vienmēr ir jābūt pareizās kvalitātes AdBlue. Piesārņojums SCR sistēmai ir ļoti kaitīgs.

Izmešu kontroles sistēma pastāvīgi uzrauga AdBlue tvertnes līmeni, kvalitāti un devu. Ja

rodas problēma, vadītāja displejā tiek parādīts ziņojums.

### ! SVARĪGI

AdBlue ir nepieciešams SCR sistēmas darbībai un izmešu juridisko noteikumu ievērošanai. Ir pretlikumīgi pārveidot AdBlue padeves sistēmu vai ar to manipulēt tā, lai AdBlue reaģents netiktu patērēts, kad tas ir nepieciešams izplūdes izmešu juridisko noteikumu ievērošanai. Šādas neatļautas darbības var būt kriminālpārkāpums, par ko var tikt ierosināta krimināllieta.

Nav atļauts lietot automašīnu ar tukšu AdBlue tvertni, jo tad tā vairs neatbildīs izplūdes izmešu juridiskajām prasībām. Tādēļ automašīna ir aprīkota ar brīdinājuma sistēmu, lai informētu, kad ir nepieciešama AdBlue uzpilde. Kad AdBlue tvertnē ir zems uzpildes līmenis, tiek rādīti brīdinājumi, lai informētu, ka ir nepieciešama AdBlue uzpilde.

### Saistītā informācija

- AdBlue® lietošana (483 lpp.)
- AdBlue® līmeņa pārbaude un uzpilde (483 lpp.)
- AdBlue® simboli un ziņojumi (486 lpp.)

<sup>23</sup> Reģistrēta preču zīme, kas pieder Ver-band der Automobilindustrie e.V. (VDA)

<sup>24</sup> Selektīvā katalītiskā redukcija

<sup>25</sup> CO(NH<sub>2</sub>)<sub>2</sub>



## AdBlue®<sup>26</sup> lietošana

AdBlue galvenokārt sastāv no ūdens (aptuveni 67,5% ūdens un 32,5% karbamīda). Šis šķidrums nedeg, bet ar to ir jārikojas piesardzīgi, jo tas var izraisīt acu un ādas kairinājumu.

### Jāpatur prātā, rīkojoties ar to

Izvairieties no tvaiku ieelpošanas, kā arī šķidruma nokļūšanas uz ādas un acīs. Ieteicams lietot cimdus, kas novērš jutīgas ādas kairinājumu, rīkojoties ar šķidrumu.

### BRĪDINĀJUMS

Pirmās palīdzības darbības:

- Ieelpošanas gadījumā — nogādājiet cietušo svaigā gaisā.
- Saskare ar ādu — mazgājiet ādu ar ziepēm un ūdeni.
- Saskare ar acīm — nekavējoties skalojiet ar lielu daudzumu ūdens.
- Norīšanas gadījumā — pamatīgi izskalojiet muti. Neizraisiet vemšanu.

Ja jūtat diskomfortu vai ja ir norīts liels daudzums, dodieties pie ārsta.

### Rīcība izšakstīšanās gadījumā

Ja AdBlue izšakstās zemē, uz automašīnas vai krāsotām virsmām, tas ir jāizskalo ar lielu daudzumu ūdens. Neizlaidiet to kanalizācijā.

### Uzglabāšana

AdBlue ir jāuzglabā cieši noslēgtā oriģinālajā iepakojumā, -11°C (12°F) līdz 30°C (86°F) temperatūrā. Šo šķidrumu nedrīkst uzglabāt tiešos saules staros.

AdBlue sasilst -11°C (12°F) temperatūrā, bet to var atkal lietot, kad šķidrums ir atkusis.

### Saistītā informācija

- AdBlue® līmeņa pārbaude un uzpilde (483 lpp.)
- Izmešu vadība ar AdBlue® (482 lpp.)

## AdBlue® līmeņa pārbaude un uzpilde

Regulāri pārbaudiet AdBlue līmeni un papildiniet to, ja vadītāja displejā tiek rādīts ziņojums par zemu AdBlue līmeni.

AdBlue patēriņš ir atkarīgs no braukšanas stila. Ja AdBlue tvertne ir pilnīgi tukša, automašīnu vairs nevar iedarbināt.

### PIEZĪME

Nepieļaujiet, ka AdBlue tvertne tiek pilnīgi iztukšota. Laicīgi uzpildiet tvertni, pirms tā ir tukša.

Ja tvertne ir tukša, pēc dzinēja izslēgšanas to vairs nevarēs iedarbināt — ne parastajā veidā, ne ar palīgīdzekļiem.

Vienīgais veids, kā iedarbināt dzinēju, kad tvertne ir pilnīgi iztukšota, ir norādītās kvalitātes AdBlue uzpilde. Minimālais uzpildes daudzums tiek rādīts vadītāja displejā.

<sup>26</sup> Reģistrēta preču zīme, kas pieder Ver-band der Automobilindustrie e.V. (VDA)

## AdBlue līmeņa pārbaudīšana

1.



Lietotņu skatā atveriet lietotni **Automaš. statuss**.

2.



Nospiediet **Statuss**, lai skatītu AdBlue līmeni.



AdBlue līmeņa attēls centrālajā displejā.

Katrs kurssor atbilst aptuveni 25% no pilnas tvertnes.

Kad ir pieejami mazāk nekā 25% no tvertnes, atlikušā kursora krāsa kļūst dzeltena; kad ir pieejami mazāk nekā 10%, tā kļūst sarkana.

## Uzpilde



Kad AdBlue līmenis ir zems, vadītāja displejā iedegas simbols un tiek rādīts ziņojums **Zems AdBlue līmenis**.

1. Atveriet degvielas tvertnes aizvitrni, viegli uzspiežot aizvitrņa aizmugurē.

2.



Atveriet zilo vāciņu mazākajai uzpildes caurulei, kas paredzēta AdBlue.

3. Uzpildiet ar pareizās kvalitātes AdBlue<sup>27</sup>.

Neuzpildiet tvertni pārāk tālu. Uzpildāmais AdBlue daudzums tiek rādīts lietotnē **Automaš. statuss**.

**BRĪDINĀJUMS**

Uzpildot no AdBlue sūkņa uzpildes stacijā, ieteicams izmantot vieglajām automašīnām pielāgotu sūkni. Var lietot arī AdBlue sūkni smagajām automašīnām.

**SVARĪGI**

Noslaukiet izšļakstītu AdBlue.

Rīkojieties piesardzīgi, lai AdBlue nenokļūtu uz automašīnas krāsojuma. Ja nokļūst, skalojiet ar lielu daudzumu ūdens, jo šis šķidrums var ietekmēt krāsojumu.

**Saistītā informācija**



- AdBlue® lietošana (483 lpp.)
- AdBlue® simboli un ziņojumi (486 lpp.)
- AdBlue® tvertnes ietilpība (694 lpp.)

<sup>27</sup> ISO 22241



**AdBlue<sup>®28</sup> simboli un ziņojumi**

Izmešu kontroles sistēma pastāvīgi uzrauga AdBlue līmeni, kvalitāti un devu. Ja rodas problēma, vadītāja displejā tiek parādīts ziņojums.



Simbols	Paziņojums	Tehniskie parametri
	Zems AdBlue līmenis	AdBlue līmenis ir zems, un tvertne ir jāuzpilda.
	AdBlue dozēšana un AdBlue kvalitāte	Sistēma nedarbojas pareizi. Sazinieties ar autoservisu <sup>A</sup> , lai pārbaudītu darbību.

<sup>28</sup> Reģistrēta preču zīme, kas pieder Ver-band der Automobilindustrie e.V. (VDA)

Simbols	Paziņojums	Tehniskie parametri
	<b>Uzpildiet AdBlue</b>	AdBlue līmenis ir kritiski zems, un tvertne ir nekavējoties jāuzpilda.
	<b>Dzinēja iedarb. bloķēta</b> un, piemēram: <b>Uzpildiet vismaz 4,5 litrus AdBlue</b>	Automašīnu nevar iedarbināt, kamēr nav uzpildīts AdBlue. Uzpildiet vadītāja displejā norādīto AdBlue daudzumu vai sazinieties ar autoservisu <sup>A</sup> . Ņemiet vērā: lai līmeņa skala varētu precīzi noteikt uzpildītā AdBlue daudzumu, automašīnai ir jāatrodas uz horizontālas virsmas. Iedarbinot dzinēju pēc AdBlue uzpildes, ievērojiet norādījumus par tukšu tvertni un dīzeļdzinēju.
	<b>Dzinēja iedarb. bloķēta</b> <b>Lai iedarbinātu, jāveic AdBlue sistēmas apkope</b>	Sistēma nedarbojas pareizi. Sazinieties ar autoservisu <sup>A</sup> , lai pārbaudītu darbību.

<sup>A</sup> Ieteicams sazināties ar autorizētu Volvo servisu.

### Saistītā informācija

- AdBlue<sup>®</sup> līmeņa pārbaude un uzpilde (483 lpp.)
- AdBlue<sup>®</sup> lietošana (483 lpp.)
- Apkopes un remonta rezervēšana (617 lpp.)
- Tukša tvertne un dīzeļdzinējs (481 lpp.)

## Dzinēja un piedziņas sistēmas pārkaršana

Noteiktos apstākļos, piemēram, braucot pa kalnainu apvidu vai ārkārtējā karstumā, pastāv dzinēja un piedziņas sistēmas pārkaršanas risks, it īpaši, ja pārvadājat smagu bagāžu.

- Pārkaršanas gadījumā dzinēja jauda var īslaicīgi tikt ierobežota.
- Noņemiet papildu lampas no radiatora restiņu priekšpuses, ja braucat ļoti karstos laika apstākļos.
- Ja temperatūra dzinēja dzesēšanas sistēmā kļūst pārāk augsta, izgaismojas brīdinājuma simbols un vadītāja displejā tiek parādīts paziņojums **Dzinēja temperatūra Augsta temperatūra. Apturiet drošā vietā.** Apturiet automobili droši, un ļaujiet dzinējam vairākas minūtes darboties tukšgaitā un atdzist.
- Ja tiek parādīts paziņojums **Dzinēja temperatūra Augsta temperatūra. Izslēdziet dzinēju vai Dzin. dzesēšanas šķ. Zems līmenis. Izslēdziet dzinēju.**, apturiet automašīnu un izslēdziet dzinēju.
- Pārnesumkārbas pārkaršanas gadījumā tiek atlasīta alternatīva pārnesumu pārslēgšanas programma<sup>29</sup>. Turklāt tiek aktivizēta iebūvētā aizsargfunkcija, kas cita starpā izgaismo brīdinājuma simbolu un



vadītāja displejā parāda paziņojumu **Silta transmisija Samaz. ātr. Lai atdzesētu vai Karsta transmisija Apt. drošā vietā, gaidiet, līdz autom. atdz.** Ievērojiet sniegtos ieteikumus, samaziniet ātrumu vai apturiet automašīnu, ievērojot satiksmes drošību, un ļaujiet dzinējam vairākas minūtes darboties tukšgaitā, lai pārnesumkārbā varētu atdzist.

- Ja automobīlis pārkarst, uz laiku var izslēgt gaisa kondicionēšanas sistēmu.
- Pēc smaga brauciena tūlīt neizslēdziet dzinēju.

### **PIEZĪME**

Ir normāli, ja dzinēja dzesēšanas ventilators darbojas vēl kādu brīdi pēc dzinēja izslēgšanas.

## Vadītāja displeja simboli

Simbols	Tehniskie parametri
	Augsta dzinēja temperatūra. Ievērojiet sniegtos ieteikumus.
	Zems dzesēšanas šķidruma līmenis. Ievērojiet sniegtos ieteikumus.
	Karsta/pārkaršusi/atdzesēta pārnesumkārbā. Ievērojiet sniegtos ieteikumus.

## Saistītā informācija

- Dzesēšanas šķidruma iepildīšana (629 lpp.)
- Braukšana ar piekabi (495 lpp.)
- Sagatavošanās ilgam braucienam (473 lpp.)
- Pārnesumu pārslēgšanas indikators (458 lpp.)

<sup>29</sup> Attiecas uz automātisko pārnesumkārbu.

## Startera akumulatora pārmērīga uzlāde

Automobilā elektriskās funkcijas dažādi noslogo akumulatoru. Neizmantojiet aizdedzes pozīciju II, kad automašīna ir izslēgta. Tā vietā izmantojiet aizdedzes pozīciju I, kas patērē mazāk jaudas.

Izvairieties arī no atšķirīgām papildierīcēm, kas noslogo elektrisko sistēmu. Kad automašīna ir izslēgta, neizmantojiet funkcijas, kas tērē daudz enerģijas. Šo funkciju piemēri ir:

- ventilators
- priekšējie lukturi
- priekšējā loga tīrītāji
- audio sistēma (darbināta lielā skaļumā).

Ja startera akumulatora spriegums ir zems, vadītāja displejā ir redzams ziņojums. Tādā gadījumā enerģijas taupīšanas funkcija izslēdz noteiktas funkcijas vai samazina akumulatora noslogojumu, piemēram, samazinot ventilatora griešanās ātrumu un / vai izslēdzot audio-sistēmu.

- Ja tā notiek, uzlādējiet akumulatoru, iedarbinot automašīnu un ļaujot tai darboties vismaz 15 minūtes — startera akumulatora uzlāde ir efektīvāka braukšanas laikā, nevis darbinot dzinēju tukšgaitā, kamēr automašīna stāv.

## Saistītā informācija

- Akumulators (631 lpp.)
- Aizdedzes pozīcijas (438 lpp.)

## Iedarbināšana, izmantojot savienotājus un citu akumulatoru

Ja akumulators ir izlādējies, automobili var iedarbināt, izmantojot strāvu no cita akumulatora.

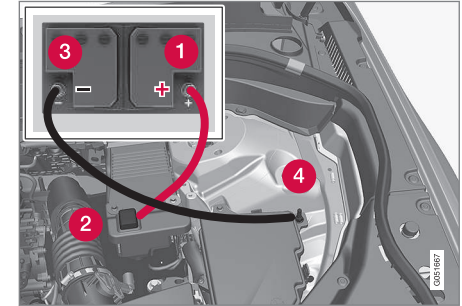

Iedarbināšanas vadu stiprinājuma punkti. Dzinēja nodalījuma izskats var atšķirties atkarībā no automašīnas modeļa un aprīkojuma līmeņa.

Lai izvairītos no īssavienojumiem vai citiem bojājumiem, iedarbinot automašīnu ar savienotāju palīdzību, ieteicams rīkoties šādi:

1. Iestatiet automašīnas elektrosistēmu aizdedzes pozīcijā **0**.
2. Pārliecinieties, ka donora akumulatora spriegums ir 12 V.

3. Ja paralēlais akumulators ir uzstādīts citā automobili, izslēdziet paralēlā automobiļa dzinēju un pārliedzinieties, ka abi automobiļi nesaskaras.
4. Pievienojiet vienu sarkanā vada spaili paralēlā akumulatora pozitīvajam terminālim (1).

### **! SVARĪGI**

Uzmanīgi pievienojiet dzinēja iedarbināšanas kabeli, lai izvairītos no īssavienojumiem, ko var radīt citas dzinēja nodalījumā esošās detaļas.

5. Iedarbinot ar savienotājvadu, atveriet pozitīvā termināļa vāku (2).
6. Pievienojiet otru sarkanā savienotājvada spaili automašīnas pozitīvajam terminālim (2).
7. Pievienojiet vienu melnā vada spaili paralēlā akumulatora negatīvajam terminālim (3).
8. Pievienojiet otru melnā vada spaili automašīnas negatīvajam terminālim (4).
9. Pārliedzinieties, vai ārējā savienotājvada spaiļes ir droši nostiprinātas, lai iedarbināšanas mēģinājuma laikā nerastos dzirksteles.

10. Iedarbiniet paralēlā automobiļa dzinēju un ļaujiet tam dažas minūtes darboties ar apgriezieniem, kas ir nedaudz lielāki par tukšgaitas apmēram 1500 apgr./min.
11. Iedarbiniet tā automobiļa dzinēju, kura akumulators ir izlādējies.

### **! SVARĪGI**

Iedarbināšanas mēģinājuma laikā nepieskarities kabeļa un automašīnas savienojuma vietām. Pastāv risks radīt dzirksteles.

12. Noņemiet vadus apgrieztā secībā - vispirms melno, pēc tam sarkano.
- Nodrošiniet to, lai neviena melnā vada spaiļe neskartu akumulatora pozitīvo termināli/donora akumulatora pozitīvo termināli vai sarkanā savienotājvada spaili.

### **! BRĪDINĀJUMS**

Nepareizas ievilkšanās gadījumā augsts spriegums var būt bīstams. Nepieskarities nekam uz akumulatoriem, kas nav skaidri aprakstīti šajā īpašnieka rokasgrāmatā.

- 48 V atbalsta akumulatoru nekādā gadījumā nedrīkst lietot iedarbināšanai ar ārēju strāvas avotu.
- 48 V akumulatoram nekādā gadījumā nedrīkst pievienot ārēju elektrisku aprīkojumu.
- 48 V akumulatora apkopi un nomaiņu drīkst veikt tikai servisā — ieteicams autorizētā Volvo servisā.



**BRĪDINĀJUMS**

- Akumulators var radīt ļoti sprādzienbīstamu gāzi. Nepareizi pievienojot akumulatora savienotājvadu, var rasties dzirksteles, kas savukārt var izraisīt akumulatora eksploziju.
- Nepievienojiet iedarbināšanas vadus nevienam degvielas sistēmas komponentam vai kustīgai daļai. Uzmanieties no karstām dzinēja daļām.
- Akumulators satur sērskābi, kas var izraisīt nopietnus apdegumus.
- Ja sērskābe iekļūst acīs, nonāk uz ādas vai apģērba, skalojiet skarto vietu ar lielu ūdens daudzumu. Ja sērskābe iekļūst acīs, nekavējoties vērsieties pie ārsta.
- Nekādā gadījumā nesmēķējiet akumulatora tuvumā.

**PIEZĪME**

Ja startera akumulators ir tik ļoti izlādējies, ka automašīnas elektrosistēma nedarbojas, un pēc tam dzinējs tiek iedarbināts ar ārēja akumulatora vai akumulatora uzlādes ierīces palīdzību, funkcija Start/Stop joprojām var būt aktivizēta. Ja Start/Stop funkcija drīz pēc tam aptur dzinēju, pastāv liels risks, ka dzinēja automātiska iedarbināšana neizdosies nepietiekama akumulatora uzlādes līmeņa dēļ, jo akumulators vēl nav pietiekami uzlādēts.

Ja automašīna ir iedarbināta ar ārēju strāvas avotu vai nepietiek laika, lai akumulatoru uzlādētu ar akumulatora uzlādes ierīci, Start/Stop funkcija tiek īslaicīgi deaktivizēta, līdz automašīna ir atkal uzlādējusi akumulatoru. Ja āra temperatūra ir aptuveni +15°C (aptuveni 60°F), akumulatora uzlāde automašīnai ir jāveic vismaz 1 stundu. Zemākā āra temperatūrā uzlādes laiks var palielināties līdz 3–4 stundām. Akumulatora uzlādei ieteicams izmantot ārēju akumulatora uzlādes ierīci.

- Atbalsta akumulators (633 lpp.)

**Saistītā informācija**

- Automašīnas iedarbināšana (436 lpp.)
- Aizdedzes pozīcijas (438 lpp.)
- Stūres regulēšana (202 lpp.)
- Aizdedzes režīma atlasīšana (439 lpp.)

## Piekabes āķis\*

Automašīnu var aprīkot ar piekabes āķi, kas ļauj ar automašīnu vilkt, piemēram, piekabi. Automašīnai var būt pieejami dažādi piekabes āķu varianti. Lai saņemtu plašāku informāciju, sazinieties ar Volvo izplatītāju.

### ! SVARĪGI

Izslēdzot dzinēju, automātiski var atslēgt arī pastāvīgo akumulatora spriegumu uz piekabes savienotāju, lai neizlādētu startera akumulatoru.

### ! SVARĪGI

Vilkšanas āķis ir regulāri jātīra un jāeļļo, lai tas nediltu.

### i PIEZĪME

Lietojot sakabi ar vibrāciju slāpētāju, vilkšanas āķi nedrīkst eļļot.

Tas attiecas arī uz tāda velosipēdu pārva-  
dāšanas bagāžnieka uzstādīšanu, kurā vilk-  
šanas āķis tiek iespilēts.

### i PIEZĪME

Ja automašīna ir aprīkota ar piekabes āķi, tai nav aizmugurējā vilkšanas cilpas stiprinājuma.

## Saistītā informācija

- Izvirzāmi/ievelkami vilkšanas kronšteini\* (493 lpp.)
- Braukšana ar piekabi (495 lpp.)
- Uz vilkšanas āķa uzstādīts velosipēda bagāžnieks\* (499 lpp.)
- Piekabes āķa specifikācijas\* (492 lpp.)

## Piekabes āķa specifikācijas\*

Piekabes āķa izmēri un stiprinājuma punkti.

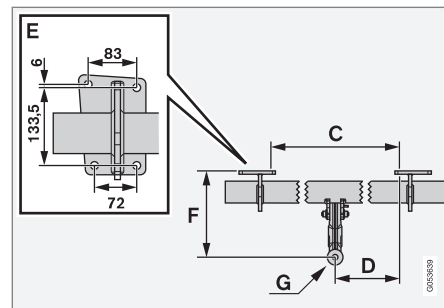
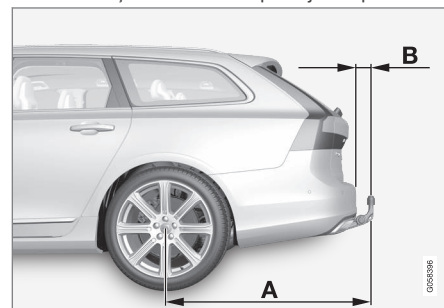

### Izmēri, montāžas punkti, mm (collas)

A	1229 (48,4)
B	111,8 (4,4)

Izmēri, montāžas punkti, mm (collas)	
C	875 (34,4)
D	437,5 (17,2)
E	Skatiet attēlu iepriekš
F	310,5 (12,2)
G	Lodes centrs

### Saistītā informācija

- Piekabes āķis\* (492 lpp.)
- Vilkspēja un piekabes āķa lodes slodze (686 lpp.)

### Izvirzāmi/ievelkami vilkšanas kronšteini\*

Ievelkamo vilkšanas āķi var pēc nepieciešamības ievilkēt vai izvirzīt. Ievilkātā pozīcijā vilkšanas iekārta ir pilnīgi paslēpta.

#### BRĪDINĀJUMS

Uzmanīgi ievērojiet norādījumus par vilkšanas āķa ievilkšanu un izvirzīšanu.

#### BRĪDINĀJUMS

Nenospiediet izvēršanas/ievelkšanas taustiņu, ja piekabes āķim ir pievienota piekabe.

### Vilkšanas iekārtas izvirzīšana

#### BRĪDINĀJUMS

Vilkšanas iekārtas izvēršanas laikā nestāviet tuvu triecienstieņa centram.

1.

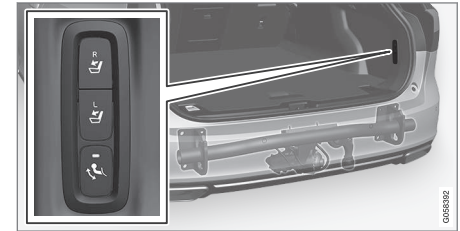

Atveriet aizmugures durvis. Vilkšanas iekārtas izvirzīšanas/ievelkšanas taustiņš atrodas bagāžas nodalījuma aizmugurē labajā pusē. Lai izvirzīšanas funkcija būtu aktīva, taustiņa indikatora lampiņai jābūt pastāvīgi iedegtai oranžā krāsā.



- ◀ 2. Nospiediet un atlaidiet taustiņu — izvirzīšana var nesākties, ja turēsiet taustiņu nospiestu pārāk ilgi.



- > Vilkšanas iekārta tiek izvirzīta uz āru un uz leju atbloķētā pozīcijā — indikatora lampiņa mirgo oranžā krāsā. Vilkšanas āķis ir gatavs pārvietošanai bloķētā pozīcijā.

3.



Pārvietojiet vilkšanas iekārtu gala pozīcijā, kur tā tiek nostiprināta un nofiksēta vietā — indikatora lampiņa pastāvīgi izgaismojas oranžā krāsā.

- > Vilkšanas iekārta ir gatava lietošanai.

### **!** PIEZĪME

Ir jāpabeidz vilkšanas āķa izvirzīšanas procedūra, pirms to var pārvietot bloķētā pozīcijā. Šī procedūra var aizņemt vairākas sekundes. Ja vilkšanas āķis netiek nofiksēts bloķētā pozīcijā, uzgaidiet dažas sekundes un mēģiniet vēlreiz.

### **!** BRĪDINĀJUMS

Noteikti nostipriniet piekabes drošības kabeli tam paredzētajā kronšteinā.

### **!** PIEZĪME

Pēc brīža tiek aktivizēti enerģijas taupīšanas režīmi, un indikatora lampiņa nodziest. Sistēmu var atkāroti aktivizēt, aizverot un atverot aizmugures durvis. Tas attiecas uz gadījumiem, kad piekabes āķis tiek izvirzīts vai ievilkts.

Ja automašīna nosaka piekabes elektrisko savienojumu, indikators vairs nav pastāvīgi iedegts.

### Vilkšanas iekārtas ievilkšana

### **!** SVARĪGI

Ievelkot piekabes āķi, pārliecinieties, ka elektrības kontaktligzdā nav ievietots kontaktspraudnis vai adaptors.

1. Atveriet aizmugures durvis. Nospiediet un atlaidiet bagāžas nodalījuma aizmugurē, labajā pusē esošo taustiņu — ievilkšana var nesākties, ja turēsiet taustiņu nospiestu pārāk ilgi.
  - > Piekabes āķis automātiski nolaižas atbloķētā pozīcijā, un taustiņa indikatora lampiņa mirgo oranžā krāsā.

2.

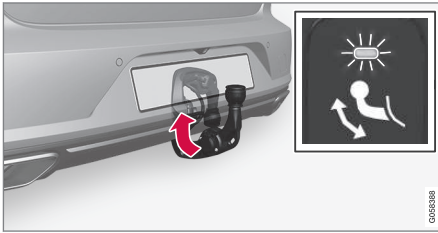

Nofiksējiet piekabes āķi, pārvietojot to atpakaļ ievilkta pozīcijā, kur tas tiek bloķēts.

> Ja piekabes āķis ir pareizi ievilkts, indikatora lampiņa ir pastāvīgi iedegta.

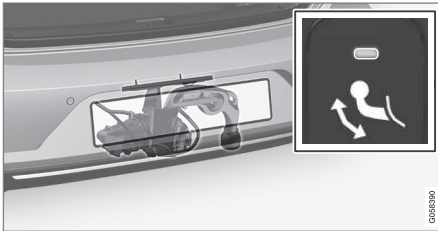

### Saistītā informācija

- Braukšana ar piekabi (495 lpp.)
- Piekabes āķis\* (492 lpp.)

## Braukšana ar piekabi

Braucot ar piekabi, jāievēro vairāki svarīgi punkti attiecībā uz piekabes āķi, piekabi un kravas izvietojumu piekabē.

Derīgās kravas svars ir atkarīgs no automobiļa masas. Pasāžieru un visu piederumu, piemēram, sakabes ierīces kopējais svars par atbilstošu vērtību samazina automobiļa derīgās kravas svaru.

Automašīna ir aprīkota ar piekabes vilkšanai nepieciešamo aprīkojumu.

- Automašīnas piekabes āķa tipam jābūt apstiprinātam.
- Izvietojiet kravu piekabē tā, lai svars uz piekabes āķi atbilstu maksimālajam pieļaujamajam spiedienam uz piekabes āķa lodi. Vilkšanas āķa slodze tiek aprēķināta kā daļa no automašīnas neto masas.
- Automašīnai ar pilnu kravu palieliniet gaisa spiedienu rieņās līdz ieteiktajam.
- Braucot ar piekabi, dzinējs tiek noslogots vairāk nekā parasti.
- Nevelciet smagu piekabi, kamēr automašīna ir pilnīgi jauna. Uzgaidiet, līdz ar to būs nobraukti vismaz 1000 km (620 jūdzes).
- Braucot pa garām un stāvām nogāzēm, bremzes tiek noslogotas daudz vairāk nekā parasti. Pārslēdzot pārnēsumus

manuāli, pārslēdziet zemāku pārnēsumu un pielāgojiet automašīnas ātrumu.

- Ievērojiet spēkā esošos noteikumus par atļauto ātrumu un svara ierobežojumiem.
- Kad vadāt automašīnu ar piekabi pa garu, stāvu kāpumu, brauciet nelielā ātrumā.
- Norādītā maksimālā piekabes masa ir spēkā tikai augstumā, kas nepārsniedz 1000 metrus virs jūras līmeņa (3280 ft). Braucot lielākā augstumā, dzinēja jauda un automašīnas spēja pārvarēt ceļa kāpumu ir samazināta, ja gaisa blīvums ir mazāks, un tādēļ ir jāsamazina arī maksimālā piekabes faktiskā masa. Automašīnas un piekabes masa ir jāsamazina par 10% uz katrēm papildu 1000 m (3280 ft) vai to daļu.
- Izvairieties no braukšanas ar piekabi pa nogāzēm, kas stāvākas par 12%.

### **i** PIEZĪME

Ekstremāli laika apstākļi, braukšana ar piekabi vai braukšana lielā augstumā, kā arī sliktāka degvielas kvalitāte, nekā ieteicams, ir faktori, kas var būtiski palielināt automašīnas degvielas patēriņu.

### Piekabes savienotājs

Ja automašīnas piekabes āķim ir 13 elektriskie kontakti, bet piekabei — 7, nepieciešams



- ◀ adapteris. Lietojiet Volvo apstiprinātu adapteri. Pārbaudiet, vai kabelis nevelkas pa zemi.

### **! SVARĪGI**

Izslēdzot dzinēju, automātiski var atslēgt arī pastāvīgo akumulatora spriegumu uz piekabes savienotāju, lai neizlādētu startera akumulatoru.

### **Piekabes svars**

### **⚠ BRĪDINĀJUMS**

Ievērojiet ieteikumus par piekabes svaru. Pretējā gadījumā pēkšņas kustības vai bremzēšanas gadījumā automašīnas un piekabes vadāmība var būt apgrūtināta.

### **i PIEZĪME**

Noteiktais maksimālais atļautais piekabes svars ir Volvo atļautais piekabes svars. Katars valsts noteikumi var vēl vairāk ierobežot piekabes svaru un ātrumu. Vilkšanas ierīces var būt sertificētas lielāka vilkšanas svara izmantošanai, nekā automašīna var paviļkt.

### **Līmeņa kontrole\***

Automašīnas līmeņa vadības sistēma cenšas uzturēt pastāvīgu augstumu neatkarīgi no slodzes (līdz pat maksimālajam pieļaujamajam

svaram). Kad automobilis stāv uz vietas, tā aizmugure nedaudz nolaižas; tas ir normāli.

### **Braucot kalnainā apvidū un karstos klimatiskajos apstākļos**

Velkot piekabi, noteiktos apstākļos ir iespējams pārkaršanas risks. Ja dzinējs un piedziņas sistēma pārkarst, vadītāja displejā iedegas brīdinājuma simbols un tiek rādīts ziņojums.

Uz automašīnām ar automātisko pārnesumkārbu attiecas tālāk norādītais:

Automātiskā pārnesumkārbā pielāgo pārnesumus atkarībā no slodzes un dzinēja apgrīzieniem.

### **Stāvas nogāzes**

Neizvēlieties automātiskajai pārnesumkārbai augstāku pārnesumu par to, ar kādu tā "spēj tikt galā" — ne vienmēr ieteicams braukt ar augstu pārnesumu pie zemiem dzinēja apgrīzieniem.

### **Automašīnas novietošana stāvēšanai kalnā**

1. Līdz galam nospiediet bremžu pedāli.
2. Iedarbiniet stāvbremzi.
3. Ieslēdziet pārnesumu **P**.
4. Atlaidiet bremžu pedāli.

Novietojot automašīnu ar piekabi stāvā nogāzē, palieciet zem riteņiem ķīļus.

### **Automašīnas iedarbināšana nogāzē**

1. Līdz galam nospiediet bremžu pedāli.

2. Ieslēdziet pārnesumu **D**.
3. Stāvbremzes izslēgšana.
4. Atlaidiet bremžu pedāli un sāciet braukšanu.

### **Saistītā informācija**

- Piekabes stabilitātes palīg sistēma\* (497 lpp.)
- Piekabes luksturu pārbaude (498 lpp.)
- Vilk spēja un piekabes āķa lodes slodze (686 lpp.)
- Dzinēja un piedziņas sistēmas pārkaršana (488 lpp.)
- Apgrūtinātas braukšanas apstākļi dzinēja eļļai (692 lpp.)
- Izvirzāmi/ievelkami vilkšanas kronšteini\* (493 lpp.)

## Piekabes stabilitātes palīgsistēma\*

Piekabes stabilitātes palīgsistēmas funkcijas (TSA<sup>30</sup>) mērķis ir stabilizēt automašīnu, velkot piekabi, ja sākas tās lokveida kustība. Šī sistēma ir iekļauta stabilitātes sistēmā ESC<sup>31</sup>.

## Sānnovirzes iemesli

Sānnovirze var rasties jebkuram automobiļa/piekabes savienojumam. Parasti sānnovirze notiek, braucot ar lielu ātrumu. Tomēr pastāv risks, ka tā var rasties, braucot ar nelielu ātrumu, ja piekabe ir pārslogota vai krava nav pareizi sadalīta, piemēram, tā novietota pārāk tālu uz aizmuguri.

Lai notiktu sānnovirze, jābūt iemeslam, kas to ierosina, piem.:

- Automobilis ar piekabi tiek pakļauts pēkšņam un spēcīgam sānu vējam.
- Automobilis ar piekabi uzbrauc uz nelīdzenes ceļa virsmas vai iebrauc grambā.
- Sānnovirzi izraisošas stūres kustības.

Ja ir sākusies sānnovirze, var būt grūti vai pat neiespējami to apturēt. Tas padara automobiļa/piekabes savienojumu grūti vadāmu, un pastāv risks, ka varat, piemēram, nokļūt nepareizā braukšanas joslā vai nobraukt no brauktuves.

<sup>30</sup> Trailer Stability Assist

<sup>31</sup> Electronic Stability Control

## Piekabes stabilitātes palīgfunckija

Piekabes stabilitātes palīgfunckija pastāvīgi kontrolē automašīnas kustības, it īpaši sāniskās kustības. Ja tiek konstatēta sānnovirze, priekšējie riteņi tiek bremzēti atsevišķi. Tas ir paredzēts, lai stabilizētu automobiļa/piekabes savienojumu. Ar to bieži pietiek, lai palīdzētu autovadītājam atgūt automobiļa vadību.

Ja lokveida kustība netiek novērsta pirmajā reizē, kad iejaucas piekabes stabilitātes palīgfunckija, automašīnas/piekabes savienojums tiek bremzēts ar visiem riteņiem un dzinēja jauda tiek samazināta. Kad sānnovirze tiek pakāpeniski samazināta un automašīnas/piekabes sastāvs atkal ir stabils, sistēma pārtrauc regulēšanu un autovadītājs atkal pilnībā kontrolē automašīnu.

### PIEZĪME

Ja vadītājs atlasa sporta režīmu, vidējā displeja izvēlņu sistēmā deaktivizējot **ESC**, stabilitātes sistēma tiek deaktivizēta.

Piekabes stabilitātes palīgsistēma var neiejaukties, ja autovadītājs izmanto spēcīgas stūres kustības, lai mēģinātu izlīdzināt lokveida kustību, jo tādā situācijā sistēma nevar noteikt, vai lokveida kustību izraisa piekabe vai autovadītājs.



Kad darbojas piekabes stabilitātes palīgsistēma (TSA), vadītāja displejā mirgo simbols ESC.

## Saistītā informācija



- Braukšana ar piekabi (495 lpp.)
- Elektroniskā stabilitātes kontrole (299 lpp.)

## Piekabes lukturu pārbaude

Pievienojot piekabi — pirms došanās ceļā pārbaudiet, vai visi piekabes lukturi darbojas.

### Piekabes pagrieziena rādītāji un bremžu lukturi

Ja viens vai vairāki piekabes pagrieziena rādītāji vai bremžu signāla spuldze nedarbojas, vadītāja displejā tiek attēlots simbols un ziņojums. Citi piekabes lukturi vadītājam ir manuāli jāpārbauda pirms braukšanas sākšanas.

Simbols	Paziņojums
	<ul style="list-style-type: none"> <li>• <b>Piekabes pagr. rādītājs Labā pagr. rād. kļūme</b></li> <li>• <b>Piekabes pagr. rādītājs Kr. pagrieziena rādītāja kļūme</b></li> </ul>
	<ul style="list-style-type: none"> <li>• <b>Piekabes bremžu lukt. Kļūme</b></li> </ul>

Ja kāds no piekabes pagrieziena rādītāju lukturiem ir bojāts, vadītāja displejā pagrieziena rādītāju simbols mirgo ātrāk nekā parasti.

### Aizmugurējais miglas lukturis uz piekabes

Pievienojot piekabi, var neieiegties automašīnas aizmugurējais miglas lukturis; šajā gadījumā miglas luktura funkcija tiek pārslēgta uz piekabi. Kad aktivizējat aizmugurējo miglas

lukturi, pārbaudiet, vai piekabe ir aprīkota ar aizmugurējo miglas lukturi, lai braukšana būtu droša.

### Piekabes lukturu pārbaude\*

#### Automātiskā pārbaude

Kad piekabe ir pievienota elektriski, var veikt lukturu automātisku ieslēgšanu, lai noteiktu, vai visi piekabes lukturi darbojas. Šī funkcija palīdz vadītājam pirms braukšanas pārbaudīt, vai piekabes lukturi darbojas.

Lai veiktu pārbaudi, automašīnai jābūt izslēgtai.

1. Kad piekabe tiek pievienota piekabes āķim, vadītāja displejā tiek attēlots ziņojums **Autom. piekabes lukturu pārbr..**
2. Apstipriniet paziņojumu, nospiežot stūres labās puses vadības tastatūras taustiņu **O**.  
> Tiek sākta lukturu pārbaude.
3. Izkāpiet no automašīnas, lai pārbaudītu lukturu darbību.  
> Visi piekabes lukturi sāk mirgot un pēc tam vienlaikus iedegas.
4. Visu pārbaudiet, vai visi piekabes lukturi darbojas.
5. Pēc brīža visi piekabes lukturi atkal sāk mirgot.  
> Pārbaude ir pabeigta.

### Automātiskās pārbaudes izslēgšana

Automātiskās pārbaudes funkciju var izslēgt centrālajā displejā.

1. Augšējā skatā nospiediet **Iestatījumi**.
2. Nospiediet **My Car → Lukturi un apgaismojums**.
3. Atceliet **Autom. piekabes lukturu pārbr.** atlasī.

### Manuālā pārbaude

Ja automātiskā pārbaude ir izslēgta, pārbaudi var veikt manuāli.

1. Augšējā skatā nospiediet **Iestatījumi**.
2. Nospiediet **My Car → Lukturi un apgaismojums**.
3. Izvēlieties **Manuāla piekabes lukturu pārbr..**  
> Tiek sākta lukturu pārbaude. Izkāpiet no automašīnas, lai pārbaudītu lukturu darbību.

### Saistītā informācija

- Braukšana ar piekabi (495 lpp.)



## Uz vilkšanas āķa uzstādīts velosipēda bagāžnieks\*

Ieteicams lietot Volvo izstrādātos velosipēdu bagāžniekus.

Tas ļaus novērst automašīnas bojājumus un brauciena laikā nodrošināt maksimālo iespējamo drošību. Volvo velosipēdu bagāžniekus var iegādāties pie pilnvarotiem Volvo pārstāvjiem.

Precīzi ievērojiet kopā ar velosipēdu bagāžnieku saņemtos norādījumus.

- Velosipēdu bagāžnieka un velosipēdu kopējais svars nedrīkst pārsniegt 75 kg (165 mārciņas).
- Velosipēdu bagāžnieks var būt paredzēts ne vairāk kā trim velosipēdiem.

### BRĪDINĀJUMS

Velosipēdu bagāžnieka nepareiza lietošana var izraisīt piekabes āķa un automašīnas bojājumus.

Velosipēdu bagāžnieks var atdalīties no piekabes āķa, ja

- tas ir nepareizi uzstādīts uz piekabes āķa;
- tas ir pārslogots, skatiet velosipēdu bagāžnieka norādījumus par maksimālo slodzi;
- tas tiek izmantots citu priekšmetu, nevis velosipēdu pārvadāšanai.

Kad vilkšanas āķim ir uzstādīts velosipēdu bagāžnieks tas ietekmē automašīnas braukšanas raksturīpašības. Piemēram to izraisa:

- palielināts svars;
- samazināts iespējamais paātrinājums;
- samazināts klirens;
- mainīta spēja bremsēt.

### Ieteikumi par velosipēdu novietošanu uz velosipēdu bagāžnieka

Jo lielāks ir attālums starp kravas smaguma centru un piekabes āķi, jo lielāka ir slodze uz piekabes āķi.

Piestipriniet kravu saskaņā ar šiem ieteikumiem:

- Vissmagāko velosipēdu uzstādiet vistuvāk automašīnai.
- Gādājiet lai krava būtu izvietota simetriski un iespējami tuvu automašīnas centram piemēram novietojot velosipēdus dažādos virzienos ja tiek piestiprināti vairāki velosipēdi.
- Pirms transportēšanas noņemiet no velosipēdiem priekšmetus, kas nav piestiprināti, piemēram, velosipēda groziņu, akumulatoru, bērnu sēdekli. To ieteicams darīt, gan lai samazinātu slodzi uz vilkšanas āķi un velosipēdu bagāžnieku, gan lai samazinātu vēja pretestību, kas ietekmē degvielas patēriņu.

- Uz velosipēdiem nelietojiet aizsargpārsēģus. Tie var ietekmēt manevrētspēju, samazināt redzamību un palielināt degvielas patēriņu. Tie var arī izraisīt lielāku slodzi uz piekabes āķi.

### Saistītā informācija

- Piekabes āķis\* (492 lpp.)

## Vilkšana

Vilkšanas laikā automašīnu velk cits transportlīdzeklis, izmantojot vilkšanas trosi.

Pirms automašīnas vilkšanas noskaidrojiet atļauto vilkšanas maksimālo ātrumu.

## Sagatavošanās un vilkšana

### ! SVARĪGI

Automašīnām ar mazo pārneseņu pārslēgvirvi nevar pārslēgt pārneseņkārbu no pozīcijas P citā pozīcijā, ja nedarbojas dzinējs. Sazinieties ar autorizētu Volvo servisu, lai saņemtu palīdzību par vilkšanu, vai izsauciet autoevakuatoru.

### ! SVARĪGI

Ņemiet vērā, ka automašīna vienmēr jāvelk tā, lai riteņi grieztos uz priekšu.

- Nevelciet automašīnas ar automātisko pārneseņkārbu ātrāk par 80 km/h (50 mph) vai tālāk par 80 km (50 jūdžēm).

### ⚠ BRĪDINĀJUMS

- Pirms vilkšanas pārliedzieties, ka stūres fiksators ir atbloķēts.
- Jābūt ieslēgtai aizdedzes pozīcijai II — aizdedzes pozīcijā I visi drošības spilveni ir deaktivizēti.
- Automašīnas vilkšanas laikā vienmēr glabājiet tālruni atslēgtu automašīnā.

### ⚠ BRĪDINĀJUMS

Bremžu pastiprinātājs un stūres pastiprinātājs nedarbojas, ja dzinējs ir izslēgts - bremžu pedālis ir jānospiež aptuveni 5 reizes spēcīgāk un stūrēšana ir daudz apgrūtinātāka nekā parasti.

1. Ieslēdziet automašīnas avārijas gaismas signālu.
2. Nostipriniet vilkšanas tauvu vilkšanas cīlpā.
3. Deaktivizējiet stūres bloķēšanas mehānismu, atslēdzot automašīnu.

4. Pārslēdziet automašīnu aizdedzes pozīcijā II — pagrieziet aizdedzes slēdzi pulksteņrādītāju kustības virzienā, nospiežot bremžu pedāli vai automašīnās ar manuālo pārneseņkārbu sajūga pedāli, un turiet aizdedzes slēdzi aptuveni 4 sekundes. Pēc tam atlaidiet pogu, un tā automātiski atgriezīsies sākuma pozīcijā.
5. Pārvietojiet pārneseņu pārslēgu neitrālajā pozīcijā un atlaidiet stāvbremzi.  
  
Ja akumulatora spriegums ir pārāk zems, stāvbremzi nevar izslēgt. Ja akumulatora spriegums ir pārāk zems, pievienojiet donora akumulatoru.  
> Tagad velkošais transportlīdzeklis var sākt vilkšanu.
6. Ja velkošais transportlīdzeklis samazina ātrumu, nodrošiniet, lai vilkšanas trose būtu nostiepta, turot kāju viegli piespiestu uz bremžu pedāļa un tādējādi novēršot straujas kustības.
7. Esiet gatavs bremzēt, lai apturētu.

## Iedarbināšanas palīdzība

Nemēģiniet iedarbināt dzinēju, ievērojot automobili. Ja akumulators ir izlādējies un dzinēju nevar iedarbināt, izmantojiet paralēlo akumulatoru.

**! SVARĪGI**

Mēģinot iedarbināt automašīnu to velkot, varat nodarīt bojājumus katalītiskajam neitralizatoram.

**Saistītā informācija**

- Vilkšanas cilpas uzstādīšana un noņemšana (501 lpp.)
- Avārijas gaismas signalizācija (162 lpp.)
- Evakuācija (503 lpp.)
- Iedarbināšana, izmantojot savienotājvadus un citu akumulatoru (489 lpp.)
- Aizdedzes režīma atlasīšana (439 lpp.)
- Pārnesumkārbā (449 lpp.)

**Vilkšanas cilpas uzstādīšana un noņemšana**

Vilkšanai izmantojiet vilkšanas cilpu. Vilkšanas cilpa ir ieskrūvēta vītņotā ligzdā aiz vāka bufera labās puses priekšpusē vai aizmugurē.

**i PIEZĪME**

Ja automašīna ir aprīkota ar piekabes āķi, tai nav aizmugurējā vilkšanas cilpas stiprinājuma.

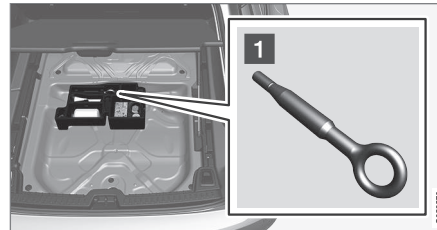
**Vilkšanas cilpas uzstādīšana**

- 1 Izņemiet vilkšanas cilpu no putuplasta bloka zem bagāžas nodalījuma grīdas.

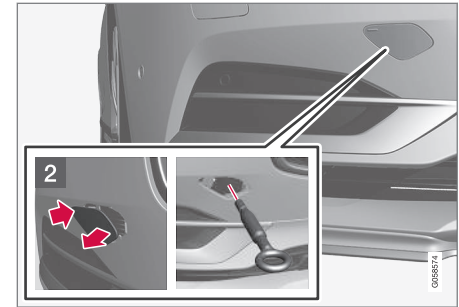

- 2 Priekšējais: Noņemiet pārsegu — piespiediet marķējumu ar pirkstu.
  - > Pārsegs pagriežas ap savu centra līniju, un pēc tam to var noņemt.

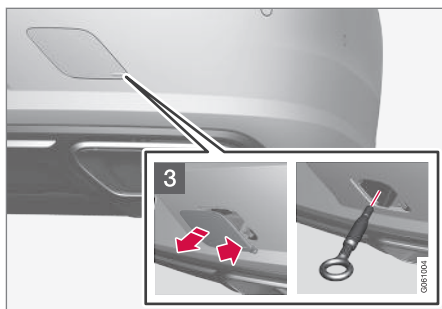

- 3** Aizmugurējais: Noņemiet pārsegu — piespiediet marķējumu ar pirkstu, kamēr lokāt pretējo pusi/stūri uz āru.
- > Pārsegs pagriežas ap savu centra līniju, un pēc tam to var noņemt.

4. Ieskrūvējiet vilkšanas cilpu līdz galam.

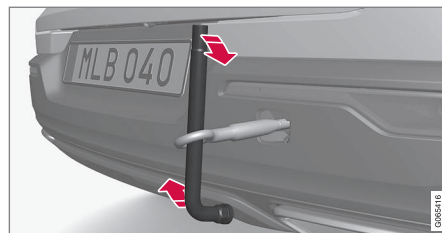

Ieskrūvējiet cilpu stingri. Piemēram, izvadiet caur to riteņatslēgu\* un izmantojiet kā sviru.

### **!** SVARĪGI

Ir svarīgi stingri pieskrūvēt vilkšanas cilpu vietā, līdz tā atdurās.

### **Apsvērumi, kas jāatceras pirms vilkšanas cilpas lietošanas**

- Vilkšanas cilpu var izmantot, lai uzvilktu automašīnu uz evakuatora platformas bez sānu bortiem. Automašīnas atrašanās vieta un klīrenss nosaka, vai tas ir iespējams.
- Ja evakuatora rampas slīpums ir pārāk stāvs vai klīrenss zem automašīnas nepiemērots, varat sabojāt automašīnu, ja mēģi-

nāsiet to uzvilkt augšā, izmantojot vilkšanas cilpu.

- Ja nepieciešams, paceliet automašīnu, izmantojot evakuācijas transportlīdzekļa celšanas ierīci. Neizmantojiet vilkšanas cilpu.

### **!** BRĪDINĀJUMS

Neviens/nekas nedrīkst atrasties aiz evakuatora laikā, kad automašīna tiek vilkta augšā uz plakanās platformas.

### **!** SVARĪGI

Vilkšanas cilpa ir paredzēta tikai vilkšanai pa ceļu, nevis iestīgušas automašīnas atbrīvošanai vai izvilkšanai no grāvja. Izsauciet evakuācijas dienestu, lai tas Jums palīdzētu.

### **Vilkšanas cilpas noņemšana**

- Pēc vilkšanas cilpas lietošanas izskrūvējiet un izņemiet to un novietojiet atpakaļ putu-plasta blokā.
- Beigās uzlieciet vāku atpakaļ vietā uz bufera.

### **Saistītā informācija**

- Vilkšana (500 lpp.)
- Evakuācija (503 lpp.)
- Instrumentu komplekts (581 lpp.)

## Evakuācija

Ja automašīnai nepieciešama evakuācija, tā tiek aizvesta, izmantojot citu transportlīdzekli. Izsauciet evakuācijas dienestu, lai tas Jums palīdzētu.

Vilkšanas cilpu var izmantot, lai uzvilktu automašīnu uz evakuatora platformas bez sānu bortiem.

**Attiecas uz automašīnām ar līmeņa kontroli\*:** Ja automašīna ir aprīkota ar pneimatisko piekari, tā jādeaktivizē, pirms pacelt automašīnu ar domkratu. Funkcijas deaktivizēšana vidējā displejā.

1. Augšējā skatā nospiediet **Iestatījumi**.
2. Nospiediet **My Car** → **Stāvbremze un piekare**.
3. Izvēlieties **Atspējot līmeņošanas vadību**.

Automašīnas atrašanās vieta un klīrenss nosaka, vai to var uzvilkt uz platformas bez sānu bortiem. Ja evakuatora rampas slīpums ir pārāk stāvs vai klīrenss zem automašīnas nav piemērots, varat sabojāt automašīnu, ja mēģināsiet to uzvilkt augšā. Tādā gadījumā automašīna jāuzceļ, izmantojot evakuatora celšanas iekārtu.

<sup>32</sup> Attiecas uz dažu valstu tirgiem.

<sup>33</sup> HomeLink un HomeLink mājas simbols ir reģistrētas Gentex Corporation preču zīmes.

## ⚠ BRĪDINĀJUMS

Neviens/nekas nedrīkst atrasties aiz evakuatora laikā, kad automašīna tiek vilkta augšā uz plakanās platformas.

## ! SVARĪGI

Vilkšanas cilpa ir paredzēta tikai vilkšanai pa ceļu, **nevis** iestīguša automobiļa atbrīvošanai vai izvilkšanai no grāvja. Izsauciet evakuācijas dienestu, lai tas Jums palīdzētu.

## ! SVARĪGI

Ņemiet vērā, ka automobilis vienmēr jātransportē tā, lai riteņi grieztos uz priekšu.

## Saistītā informācija

- Vilkšanas cilpas uzstādīšana noņemšana (501 lpp.)

## HomeLink<sup>®</sup>32

HomeLink<sup>®</sup>33 ir ieprogrammējama tālvadības pults, kas ir iebūvēta automašīnas elektrosistēmā un ar kuru var attālināti vadīt līdz trim dažādām ierīcēm (piemēram, garāžas durvju atvērēju, signalizācijas sistēmu, ārējo un iekšējo apgaismojumu) un līdz ar to aizstāt šādu ierīču tālvadības pultis.

## Vispārīgi

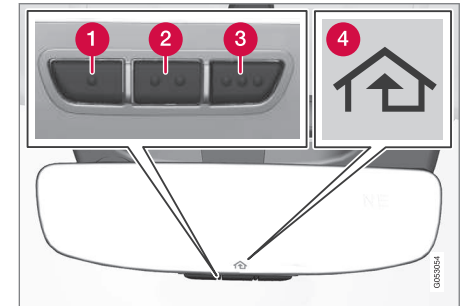

Attēls ir shematisks — versija var atšķirties.

1. taustiņš
2. taustiņš
3. taustiņš
4. Indikatora lampa

- « HomeLink® ir iebūvēts salona atpakaļskata spoguļi. HomeLink® panelis sastāv no trim ieprogrammējamām pogām un viena indikatora spoguļa stiklā.

Lai iegūtu plašāku informāciju par HomeLink®, apmeklējiet [www.HomeLink.com](http://www.HomeLink.com) vai zvaniet uz numuru 00 8000 466 354 65 (vai maksas tālruņa numuru +49 6838 907 277)<sup>34</sup>.

Saglabājiet oriģinālās tālvadības pultis vēlākai ieprogrammēšanai (piemēram, ja nomaināt automašīnu vai lietošanai citā automašīnā).

### SVARĪGI

Kad automašīna tiek pārdota, ieprogrammētās pogu funkcijas ir jāizdzēš.

### Saistītā informācija

- HomeLink®\* lietošana (506 lpp.)
- HomeLink®\* programmēšana (504 lpp.)
- HomeLink®\* tipa apstiprinājums (507 lpp.)

## HomeLink®\*35 programmēšana

Ievērojiet šos norādījumus, lai ieprogrammētu HomeLink®, atiestatītu visus ieprogrammētos iestatījumus vai pārprogrammētu atsevišķas pogas.

### PIEZĪME

Dažām automašīnām aizdedze jāieslēdz vai jāpagriež "piederumu pozīcijā", lai varētu ieprogrammēt vai izmantot HomeLink®. Ja iespējams, ievietojiet tālvadības pultī jaunas baterijas, nomainot tās pret HomeLink®, lai nodrošinātu ātrāku programmēšanu un uzlabotu radio signālu pārraidi. Pirms programmēšanas jāatiestatā HomeLink® taustiņi.

### BRĪDINĀJUMS

HomeLink® programmēšanas laikā var tikt aktivizētas programmējamās garāžas durvis vai vārti. Tādēļ nodrošiniet, lai programmēšanas laikā neviens neatrastos durvju vai vārtu tuvumā. Programmējot garāžas durvju atvēršanas mehānismu, automašīnai jāatrodas ārpus garāžas.

1. Pavērsiet tālvadības pulti pret HomeLink® programmējamo taustiņu un turiet to aptuveni 2–8 cm (aptuveni 1–3 collu) attālumā no šī taustiņa. Neaizklājiet HomeLink® indikatora lampiņu.
2. Nospiediet un turiet gan tālvadības pults pogu, gan pārprogrammējamo HomeLink® pogu.

**Ņemiet vērā:** Dažu tālvadības pulšu spēja ieprogrammēt HomeLink® uzlabojas aptuveni 15–20 cm (aptuveni 6–12 collu) attālumā. Ja programmēšanas laikā rodas problēmas, ņemiet vērā tālāk norādīto.

<sup>34</sup> Ņemiet vērā, ka atkarībā no operatora bezmaksas numurs var nebūt pieejams.

<sup>35</sup> Attiecas uz dažu valstu tirgiem.

3. Neatļaidiet pogas, kamēr indikatora lampiņa nav beigusi lēni mirgot (aptuveni reizi sekundē) un vai nu sākusī ātri mirgot (aptuveni 10 reizes sekundē), vai arī palikusi pastāvīgi iedegta.

> **Ja indikatora lampiņa ir pastāvīgi iedegta:** Norāde, ka programmēšana ir pabeigta. Divreiz nospiediet ieprogrammēto pogu, lai to aktivizētu.

**Ja indikatora lampiņa ātri mirgo:** Ierīcei, kas ir jāieprogrammē ar HomeLink®, var būt drošības funkcija, kurai nepieciešamas papildu darbības. Pārbaudiet, divreiz nospiežot ieprogrammēto pogu, lai noskaidrotu, vai ieprogrammētais iestatījums darbojas. Ja nedarbojas, veiciet tālāk aprakstītās darbības.

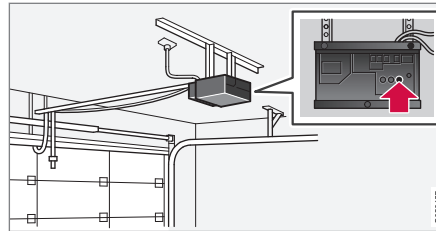

4. Atrodiet garāžas durvju u. tml. uztvērēja programmēšanas pogu<sup>36</sup>. Parasti tā atrodas tuvu antenas kronšteinam uz uztvērēja.
5. Vienreiz nospiediet un atļaidiet uztvērēja programmēšanas pogu. Programmēšana jāveic 30 sekunžu laikā pēc pogas nospiešanas.
6. Nospiediet un atļaidiet to HomeLink® pogu, kuru vēlaties ieprogrammēt. Atkārtojiet nospiešanas/turēšanas/atļaišanas darbības otro reizi un — atkārtībā no uztvērēja modeļa — arī trešo reizi.
  - > Tagad programmēšana ir pabeigta un, nospiežot ieprogrammēto taustiņu, garāžas durvīm, vārtiem u. tml. ir jāaktivizējas.

Ja programmēšanas laikā rodas problēmas, sazinieties ar HomeLink® vietnē

www.HomeLink.com vai zvaniet uz numuru 00 8000 466 354 65 (vai maksas tālrunā numuru +49 6838 907 277)<sup>37</sup>.

### Atsevišķu pogu pārprogrammēšana

Lai pārprogrammētu atsevišķu HomeLink® taustiņu, rīkojieties šādi:

1. Nospiediet vajadzīgo pogu un turiet aptuveni 20 sekundes.
2. Kad HomeLink® indikators sāk lēni mirgot, programmēšanu var turpināt kā parasti.

**Ņemiet vērā:** Ja atkārtoti programmējamajam taustiņam netiek ieprogrammēta jauna ierīce, tas atjauno iepriekš saglabāto programmēšanu.

### HomeLink® taustiņu atiestatīšana

Var atiestatīt tikai visas HomeLink® pogas uzreiz, nevis katru atsevišķi. Atsevišķas pogas var tikai pārprogrammēt.

- Nospiediet un aptuveni 10 sekundes turiet HomeLink® ārējās pogas (1 un 3).
  - > Kad indikators vairs nav pastāvīgi iedegts un sāk mirgot, pogas ir atiestatītas un gatavas pārprogrammēšanai.

<sup>36</sup> Pogas apzīmējums un krāsa atšķiras atkarībā no ražotāja.

<sup>37</sup> Ņemiet vērā, ka atkarībā no operatora bezmaksas numurs var nebūt pieejams.

#### ◀ Saistītā informācija

- HomeLink®\* lietošana (506 lpp.)
- HomeLink®\* (503 lpp.)
- HomeLink®\* tipa apstiprinājums (507 lpp.)

### HomeLink®\*<sup>38</sup> lietošana

Kad HomeLink® ir pilnībā saprogrammēts, to var izmantot atsevišķu oriģinālo tālvadības pulšu vietā.

Nospiediet ieprogrammēto taustiņu. Garāžas durvis, vārti, signalizācijas sistēma u. tml. tiek aktivizēti (tas var aizņemt dažas sekundes). Ja pogu nospiež un tur ilgāk par 20 sekundēm, tiek sākta pārprogrammēšana. Nospiežot taustiņu, indikatora lampiņa izgaismojas vai mirgo. Protams, vajadzības gadījumā oriģinālās tālvadības pults taustiņus joprojām var lietot paralēli HomeLink®.

#### PIEZĪME

Kad aizdedze ir izslēgta, HomeLink® darbojas vismaz 7 minūtes.

#### PIEZĪME

HomeLink® nevar lietot, ja automašīna ir aizslēgta un signalizācija ir aktivizēta\* no ārpuses.

### BRĪDINĀJUMS

- Ja garāžas durvju vai vārtu vadībai izmantojat HomeLink®, nodrošiniet, lai durvju vai vārtu kustības laikā neviens neatrastos tuvumā.
- Nelietojiet HomeLink® tālvadības pulti garāžas durvīm, kas nav aprīkotas ar drošības atduri vai atpakaļkustības funkciju.

#### Saistītā informācija

- HomeLink®\* (503 lpp.)
- HomeLink®\* programmēšana (504 lpp.)
- HomeLink®\* tipa apstiprinājums (507 lpp.)

<sup>38</sup> Attiecas uz dažu valstu tirgiem.



## HomeLink®<sup>39</sup> tipa apstiprinājums

### ES tipa apstiprinājums

Gentex Corporation ar šo paziņo, ka HomeLink® modelis UAHL5 atbilst radioiekārtu direktīvai 2014/53/ES.

Viļņu garums, kurā radioiekārta darbojas:

- 433,05 MHz–434,79 MHz <10 mW E.R.P.
- 868,00 MHz–868,60 MHz <25 mW E.R.P.
- 868,70 MHz–868,20 MHz <25 mW E.R.P.
- 869,40 MHz–869,65 MHz <25 mW E.R.P.
- 869,70 MHz–870,00 MHz <25 mW E.R.P.

Apliecības turētāja adrese: Gentex Corporation, 600 North Centennial Street, Zeeland MI 49464, ASV

Lai skatītu plašāku informāciju, meklējiet atbalsta informāciju par tipa apstiprinājumu vietnē [www.volvocars.com](http://www.volvocars.com).

### Saistītā informācija

- HomeLink®\* (503 lpp.)

## Kompass\*

Augšējais labais atpakaļskata spoguļa stūris vienlaicīgi ir arī integrētais displejs, kas parāda kompasu virzienu<sup>40</sup>, kādā vērsta automašīnas priekšpusē.

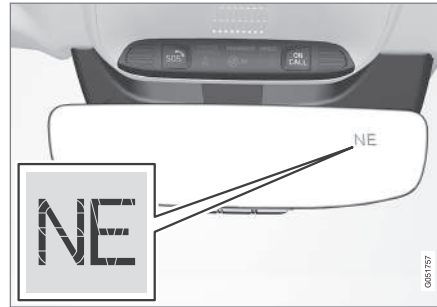

Atpakaļskata spogulis ar kompasu.

Ar angļu valodas saīsinājumiem tiek parādīti astoņi dažādi kompasu virzieni: **N** (ziemeļi), **NE** (ziemeļaustrumi), **E** (austrumi), **SE** (dienvidaustrumi), **S** (dienvidi), **SW** (dienvidrietumi), **W** (rietumi) un **NW** (ziemeļrietumi).

### Saistītā informācija

- Kompasa aktivizēšana un deaktivizēšana\* (507 lpp.)
- Kompasa kalibrēšana\* (508 lpp.)

## Kompasa aktivizēšana un deaktivizēšana\*

Augšējais labais atpakaļskata spoguļa stūris vienlaicīgi ir arī integrētais displejs, kas parāda kompasu virzienu<sup>41</sup>, kādā vērsta automašīnas priekšpusē.

Iedarbinot automašīnu, kompass tiek aktivizēts automātiski.

Lai manuāli deaktivizētu/aktivizētu kompasu:

- Izmantojot, piemēram, papīra saspraudīti, nospiediet taustiņu atpakaļskata spoguļa apakšpusē.
  - > Ja kompasu deaktivizē, kad automašīna ir izslēgta, tas netiks aktivizēts nākamajā automašīnas iedarbināšanas reizē. Šajā gadījumā kompass ir jāaktivizē manuāli.

### Saistītā informācija

- Kompas\* (507 lpp.)
- Kompasa kalibrēšana\* (508 lpp.)

<sup>39</sup> Attiecas uz dažu valstu tirgiem.

<sup>40</sup> Noteiktos tirgos un modeļos kā papildaprīkojums ir pieejams atpakaļskata spogulis ar kompasu.

<sup>41</sup> Noteiktos tirgos un modeļos kā papildaprīkojums ir pieejams atpakaļskata spogulis ar kompasu.

## Kompasa kalibrēšana\*

Zemeslode ir sadalīta 15 magnētiskajās zonās. Kompas<sup>42</sup> ir jākalibrē, ja automašīna tiek pārvietota pāri vairākām magnētiskajām zonām.

1. Apturiet automobili plašā no tērauda konstrukcijām un augstsprieguma līnijām brīvā teritorijā.
2. Iedarbiniet automašīnu, izslēdziet visas elektriskās ierīces (gaisa kondicionētāju, stiklu tīrītājus u.c.) un pārliedzieties, ka visas durvis ir aizvērtas.

### **i** PIEZĪME

Ja elektroierīce nav izslēgta, kalibrēšana var neizdoties vai vispār nesākties.

3. Nospiediet un aptuveni 3 sekundes turiet pogu atpakaļskata spoguļa apakšā (izmantojiet, piemēram, saspraudī). Tiek rādīts pašreizējās magnētiskās zonas numurs.

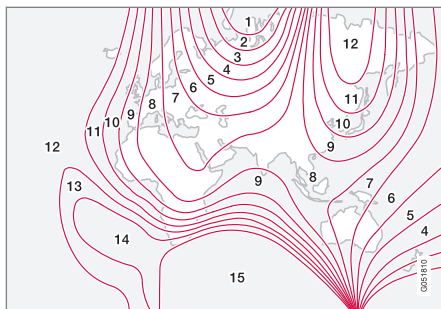

Magnētiskās zonas.

4. Nospiediet šo pogu atkārtoti, līdz tiek parādīta nepieciešamā magnētiskā zona (1–15). Skatiet magnētisko zonu karti kompasam.
5. Nogaidiet, līdz displejā atkal ir redzams simbols **C** vai turiet nospiestu atpakaļskata spoguļa apakšdaļā esošo pogu apmēram 6 sekundes, līdz tiek parādīts simbols **C**.
6. Brauciet lēnām pa apli ar ātrumu, kas nepārsniedz 10 km/h (6 mph), līdz displeja ekrānā tiek attēlots kompas virziens, norādot, ka kalibrēšana ir pabeigta. Pēc tam brauciet vēl 2 apļus precīzai kalibrēšanai.

7. **Automašīnām ar apsildāmo vējstiklu\***: ja laikā, kamēr ir ieslēgta vējstikla apsilde, displejā ir attēlots simbols **C**, veiciet kalibrēšanu, kā aprakstīts 6. punktā, atstājot vējstikla apsildi ieslēgtu.

8. Ja nepieciešams, atkārtojiet iepriekšējās darbības.

### Saistītā informācija

- Kompas\* (507 lpp.)
- Kompasa aktivizēšana un deaktivizēšana\* (507 lpp.)

<sup>42</sup> Noteiktos tirgos un modeļos kā papildaprīkojums ir pieejams atpakaļskata spoguļis ar kompasu.

SKAÑA, MULTIVIDE UN INTERNETS

## Skaņa, multivide un internets

Audio un multivides sistēma sastāv no multivides atskaņotāja un radio. Varat arī pievienot tālruni ar Bluetooth, lai lietotu brīvroku funkcijas vai atskaņotu automašīnā mūziku, izmantojot bezvadu savienojumu. Kad automašīnā ir izveidots savienojums ar internetu, multivides atskaņošanai varat izmantot arī lietotnes.



Audio un multivides pārskats

To funkcijas varat vadīt ar balsi, stūres vadības tastatūru vai centrālo displeju. Skaļruņu un pastiprinātāju skaits ir atkarīgs no audiosistēmas, ar kuru automašīna ir aprīkota.

### Sistēmas atjaunināšana

Audio un multivides sistēma tiek pastāvīgi pilnveidota. Kad ir pieejami jauni sistēmas atjauninājumi, ir ieteicams tos lejupielādēt.

### Saistītā informācija

- Mediju atskaņotājs (522 lpp.)
- Radio (515 lpp.)
- Tālrunis (537 lpp.)
- Automašīna ar interneta savienojumu\* (546 lpp.)
- Aplikācijas (512 lpp.)
- Balss atpazīšana (145 lpp.)
- Aizdedzes pozīcijas (438 lpp.)
- Vadītāja uzmanības novēršana (42 lpp.)
- Sistēmas atjauninājumu pārvaldība Leju-pielādes centrā (615 lpp.)
- Audio un multivides licenču līgums (557 lpp.)

## Audio iestatījumi

Skaņas atveidojuma kvalitāte ir iestatīta iepriekš, bet to var arī regulēt.

Parasti skaļumu regulē ar skaļuma regulēšanas slēdži, kas atrodas zem vidējā displeja, vai ar stūres labās puses vadības tastatūru. Tas attiecas, piemēram, uz mūzikas atskaņošanu, radio, notiekošiem tālruņa zvaniem un aktīviem satiksmes ziņojumiem.

### Skaņas atveidojums

Skaņas sistēma ir iepriekš kalibrēta, izmantojot digitālu signāla apstrādi. Šajā kalibrācijā ņemti vērā skaļruņi, pastiprinātāji, pasažieru salona akustika, klausītāja atrašanās vieta utt. katrai automašīnas modeļa un audiosistēmas kombinācijai. Ir arī dinamiskā kalibrācija, kas ņem vērā skaļuma regulēšanas iestatījumu un automašīnas ātrumu.

### Personiskie režīmi

Atkarībā no automašīnas audio sistēmas dažādā iestatījumi ir pieejami augšējā skata sadaļā **Iestatījumi** → **Skaņa**.

### Premium Sound\* (Bowers & Wilkins)

- **Tonis** — basa, augsto skaņu frekvenču, ekvalaizera u.c. iestatījumi.
- **Skaņas sadalījums** – labā/kreisā skaļruņa skaņas balanss un priekšējā/aizmugurējā skaļruņa skaņas balanss.
- **Sistēmas skaļuma līmeņi** — regulē skaļumu dažādās automašīnas sistēmās, pie-

mēram, **Balss vadība, Novietoš. palīgsist.** un **Tālruņa zvana sign.**

### High Performance Pro\* (Harman Kardon)

- **Ekvalaizers** — ekvalaizera iestatījums.
- **Skaņas sadalījums** – labā/kreisā skaļruņa skaņas balanss un priekšējā/aizmugurējā skaļruņa skaņas balanss.
- **Sistēmas skaļuma līmeņi** — regulē skaļumu dažādās automašīnas sistēmās, piemēram, **Balss vadība, Novietoš. palīgsist.** un **Tālruņa zvana sign.**

### High Performance

- **Tonis** — basa, augsto skaņu frekvenču, ekvalaizera u.c. iestatījumi.
- **Skaņas sadalījums** – labā/kreisā skaļruņa skaņas balanss un priekšējā/aizmugurējā skaļruņa skaņas balanss.
- **Sistēmas skaļuma līmeņi** — regulē skaļumu dažādās automašīnas sistēmās, piemēram, **Balss vadība, Novietoš. palīgsist.** un **Tālruņa zvana sign.**

### Saistītā informācija

- Skaņas pieredze\* (511 lpp.)
- Mediju atskaņotājs (522 lpp.)
- Balss atpazīšanas iestatījumi (150 lpp.)
- Tālruņa iestatījumi (545 lpp.)
- Skaņa, multivide un internets (510 lpp.)

- Automašīna ar interneta savienojumu\* (546 lpp.)

## Skaņas pieredze\*

Audio pieredze ir lietotne, kas sniedz piekļu papildu audio iestatījumiem.

**Skaņas baudījums** var atvērt no lietotņu skata centrālajā displejā. Atkarībā no audio sistēmas, kāda automašīnā ir uzstādīta, var definēt šādus iestatījumus:

### Premium Sound\* (Bowers & Wilkins)

- **Studija** — skaņu var regulēt, lai to primāri pielāgotu režīmiem **Vadītājs, Visi** un **Aizmugurē**.
- **Individuāla skatuve** — ieskaujošās skaņas režīms ar intensitātes un iekļaušanas iestatījumiem.
- **Koncertzāle** — atveido Gēteborgas koncertzāles akustiku.



Gēteborgas koncertzāles akustikas atveide.



## ◀ High Performance Pro\* (Harman Kardon)

- **Sēdekļa optimizēš.** — skaņu var regulēt, lai to primāri pielāgotu režīmiem **Vadītājs**, **Visi** un **Aizmugurē**.
- **Telpiska skaņa** — ieskaujošās skaņas režīms ar līmeņa iestatījumiem.
- **Tonis** — basa, augsto skaņu frekvenču, ekvalaizera u.c. iestatījumi.

### Saistītā informācija

- Audio iestatījumi (510 lpp.)
- Pārvietošanās pa vidējā displeja skatiem (115 lpp.)

## Aplikācijas

Lietotņu skatā ir lietotnes, kas sniedz piekļuvi noteiktiem automašīnas pakalpojumiem.

Velciet pāri centrālā displeja ekrānam no labās puses uz kreiso<sup>1</sup>, lai no sākuma skata atvērtu lietotņu skatu. Šeit atrodas lejupielādētās lietotnes (trešo pušu lietotnes) un iegulto funkciju lietotnes, piemēram, **FM radio**.



Lietotņu skats (vispārīgs attēls, pamata lietotnes atšķiras atkarībā no tirgus un modeļa)

Dažas pamata lietotnes ir pieejamas vienmēr. Citas lietotnes, piemēram, tīmekļa radio un mūzikas pakalpojumus, var lejupielādēt, kad automašīnā ir izveidots savienojums ar internetu.

<sup>1</sup> Attiecas uz automašīnām ar stūri kreisajā pusē. Automašīnām ar stūri labajā pusē pārvelciet pretējā virzienā.

Noteiktas lietotnes ir pieejamas lietošanai tikai gadījumā, ja automašīnā ir izveidots savienojums ar internetu.

Lai palaistu lietotni, pieskarieties lietotnei centrālā displeja lietotņu skatā.

Visas izmantotās lietotnes ir jāatjaunina uz jaunāko versiju.

### Saistītā informācija

- Lietotņu lejupielāde (513 lpp.)
- Lietotņu atjaunināšana (514 lpp.)
- Lietotņu dzēšana (514 lpp.)
- Apple® CarPlay®\* (531 lpp.)
- Android Auto\* (534 lpp.)
- Automašīna ar interneta savienojumu\* (546 lpp.)
- Krātuves vieta cietajā diskā (556 lpp.)
- Lietotāja noteikumi un nosacījumi un datu kopīgošana (553 lpp.)

## Lietotņu lejupielāde

Jaunas lietotnes var lejupielādēt, kad automašīnā ir izveidots savienojums ar internetu.

### PIEZĪME

Datu lejupielāde var ietekmēt citus pakalpojumus, kas pārraida datus, piemēram, interneta radio. Ja ietekme uz citiem pakalpojumiem ir traucējoša, lejupielādi var pārtraukt. Varat arī izslēgt citus pakalpojumus vai pārtraukt to lietošanu.

### PIEZĪME

Ja lejupielādei izmantojat tālruni, pievērsiet uzmanību datplūsmas izmaksām.

1. Lietotņu skatā atveriet lietotni **Lejupielādes centrs**.



2. Atlasiet **Jaunas lietotnes**, lai atvērtu to lietotņu sarakstu, kas ir pieejamas, bet nav lejupielādētas automašīnā.

3. Pieskarieties lietotņu rindai, lai izvērstu sarakstu un saņemtu plašāku informāciju par lietotni.
4. Atlasiet **Instalēt**, lai sāktu vajadzīgās lietotnes lejupielādi un instalēšanu.
  - > Lejupielādes un instalēšanas laikā ir redzams tās statuss.

Ja lejupielādi šobrīd nevar sākt, tiek parādīts paziņojums. Lietotne paliek sarakstā, un to var mēģināt lejupielādēt atkārtoti.

### Lejupielādes atcelšana

- Pieskarieties **Pārtraukt**, lai atceltu notiekošu lejupielādi.

Nemiet vērā, ka var atcelt tikai lejupielādi – kad ir sāta instalēšanas fāze, to nevar atcelt.

### Saistītā informācija

- Aplikācijas (512 lpp.)
- Lietotņu atjaunināšana (514 lpp.)
- Lietotņu dzēšana (514 lpp.)
- Automašīna ar interneta savienojumu\* (546 lpp.)
- Sistēmas atjauninājumu pārvaldība Lejupielādes centrā (615 lpp.)
- Krātuves vieta cietajā diskā (556 lpp.)

## Lietotņu atjaunināšana

Lietotnes var atjaunināt, kad automašīnā ir izveidots savienojums ar internetu.

### **i** PIEZĪME

Datu lejupielāde var ietekmēt citus pakalpojumus, kas pārraida datus, piemēram, interneta radio. Ja ietekme uz citiem pakalpojumiem ir traucējoša, lejupielādi var pārtraukt. Varat arī izslēgt citus pakalpojumus vai pārtraukt to lietošanu.

### **i** PIEZĪME

Ja lejupielādei izmantojat tālruni, pievērsiet uzmanību datplūsmas izmaksām.

Ja lietotne tiek izmantota notiekošas atjaunināšanas laikā, tā tiks restartēta, lai varētu pabeigt instalēšanu.

### Visu lietotņu atjaunināšana

1. Lietotņu skatā atveriet lietotni **Lejupielādes centrs**.



2. Izvēlieties **Instalēt visu**.  
> Atjaunināšana tiek sākota.

### Dažu lietotņu atjaunināšana

1. Lietotņu skatā atveriet lietotni **Lejupielādes centrs**.
2. Atlasiet **Lietotņu atjauninājumi**, lai atvērtu visu pieejamo atjauninājumu sarakstu.
3. Atrodiet vajadzīgo lietotni un atlasiet **Instalēt**.  
> Atjaunināšana tiek sākota.

### Saistītā informācija

- Aplikācijas (512 lpp.)
- Lietotņu lejupielāde (513 lpp.)
- Lietotņu dzēšana (514 lpp.)
- Sistēmas atjauninājumu pārvaldība Lejupielādes centrā (615 lpp.)
- Automašīna ar interneta savienojumu\* (546 lpp.)

## Lietotņu dzēšana

Lietotnes var atinstalēt, kad automašīnā ir izveidots savienojums ar internetu. Izmantotā lietotne jāaizver, lai varētu pabeigt atinstalēšanu.

1. Lietotņu skatā atveriet lietotni **Lejupielādes centrs**.



2. Atlasiet **Lietotņu atjauninājumi**, lai atvērtu visu instalēto lietotņu sarakstu.
3. Atrodiet vajadzīgo lietotni un atlasiet **Atinstalēt**, lai sāktu lietotnes atinstalēšanu.  
> Kad lietotne ir atinstalēta, tā izzūd no saraksta.

### Saistītā informācija

- Aplikācijas (512 lpp.)
- Lietotņu lejupielāde (513 lpp.)
- Lietotņu atjaunināšana (514 lpp.)
- Sistēmas atjauninājumu pārvaldība Lejupielādes centrā (615 lpp.)
- Automašīna ar interneta savienojumu\* (546 lpp.)



## Radio

Var klausīties AM<sup>2</sup> un FM radio frekvenču joslas, kā arī digitālo radio (DAB)\*. Kad automašīna ir tiešsaistē, var arī klausīties interneta radio.

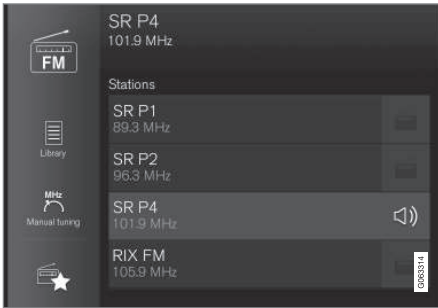

Radio var vadīt, izmantojot balss atpazīšanu, vadības taustiņus uz stūres vai vidējo displeju.

### Saistītā informācija

- Radio ieslēgšana (515 lpp.)
- Radio diapazona un radio stacijas maiņa (516 lpp.)
- Radio kanālu saglabāšana lietotnē Radio izlase (518 lpp.)

<sup>2</sup> Pieejamība ir atkarīga no modeļa un/vai tirgus.

- Radio iestatījumi (518 lpp.)
- Digitālais radio\* (521 lpp.)
- RDS radio (520 lpp.)
- Automašīna ar interneta savienojumu\* (546 lpp.)
- Radio un multivides vadība ar balsi (149 lpp.)
- Mediju atskaņotājs (522 lpp.)

## Radio ieslēgšana

Radio ieslēdz centrālā displeja lietotņu skatā.

1. Lietotņu skatā atveriet vajadzīgo frekvenču diapazonu (piemēram, **FM**).



2. Atlasiet radio staciju.

### Saistītā informācija

- Radio (515 lpp.)
- Radiostaciju meklēšana (517 lpp.)



- Radio diapazona un radio stacijas maiņa (516 lpp.)
- Radio kanālu saglabāšana lietotnē Radio izlase (518 lpp.)
- Radio iestatījumi (518 lpp.)
- Radio un multivides vadība ar balsi (149 lpp.)

### Radio diapazona un radio stacijas maiņa

Šeit sniegti norādījumi, kā mainīt radio diapazonu, radio diapazonā pieejamo staciju sarakstu un atlasītajā sarakstā saglabāto radio staciju.

### Radio viļņu garuma maiņa

Velciet, lai centrālajā displejā skatītu lietotņu skatu, un atlasiet vajadzīgo radio diapazonu (piemēram, **FM**) vai atveriet vadītāja displeja lietotņu izvēlni, izmantojot stūres labo vadības tastatūru, un veiciet tajā atlasī.

### Sarakstu mainīšana vienā frekvenču joslā

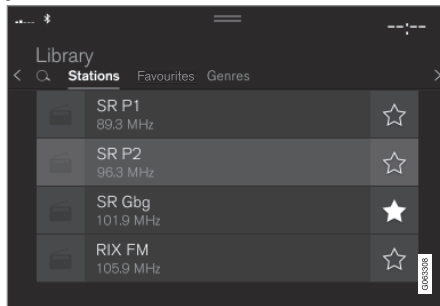

1. Nospiediet **Bibliotēka**.

2. Atlasiet atskaņošanu no **Stacijas, Izlases, Žanri** vai **Objektu grupas**<sup>3</sup>.
3. Sarakstā pieskarieties vajadzīgajai stacijai.

**Izlases** — atskaņo tikai atlasītos izlases kanālus.

**Žanri** — atskaņo tikai tos kanālus, kas pārraida atlasīto žanru/programmas tipu, piemēram, popmūziku vai klasisko mūziku.

### Staciju mainīšana atlasītajā sarakstā

- Nospiediet **◀◀** vai **▶▶** zem centrālā displeja vai stūres labajā vadības tastatūrā.
- > Atlasītajā atskaņošanas sarakstā iezīmētais lauks pārvietojas par vienu vietu uz augšu vai uz leju.

Radio staciju varat mainīt arī atlasītajā sarakstā, izmantojot centrālo displeju.

### Saistītā informācija

- Radio (515 lpp.)
- Radiostaciju meklēšana (517 lpp.)
- Radio un multivides vadība ar balsi (149 lpp.)
- Radio kanālu saglabāšana lietotnē Radio izlase (518 lpp.)
- Radio iestatījumi (518 lpp.)
- Lietotņu izvēlne vadītāja displejā (103 lpp.)

<sup>3</sup> Tikai digitālais radio (DAB\*)

## Radiostaciju meklēšana

Radio automātiski izveido sarakstu ar tuvumā esošajām radio stacijām ar visspēcīgāko signālu.

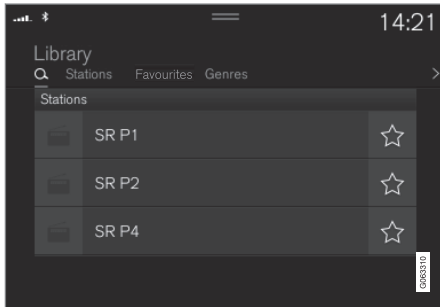

Meklējamie parametri ir atkarīgi no atlasītās frekvenču joslas:

- AM<sup>4</sup> — stacija un frekvence.
- FM — stacija, žanrs un frekvence.
- DAB\* — ansambļi un stacijas.

1. Nospiediet **Bibliotēka**.
2. Nospiediet **Q**.
  - > Tiek atvērts meklēšanas skats ar tastūru.

3. Ievadīt meklējamus vārdus.
  - > Meklēšana notiek pēc katras rakstzīmes ievadīšanas, un meklēšanas rezultāti tiek parādīti pēc kategorijām.

## Manuālā meklēšana



Meklējot manuāli, var atrast un ielēgt stacijas, kuru nav automātiski sastādītajā reģiona spēcīgāko staciju sarakstā.

Ieslēdzot manuālo meklēšanu, radio frekvences vairs netiek mainītas automātiski, kad uztveršanas signāls ir vājš.

- Nospiediet **Manuāla regulēš.**, velciet vadības slēdzi vai nospiediet **⏪** vai **⏩**. Nospiežot ilgi, meklēšanas funkcija pāriet uz nākamo pieejamo staciju attiecīgajā frekvenču diapazonā. Varat izmantot arī stūres labo vadības tastatūru.

## Saistītā informācija

- Radio (515 lpp.)
- Radio ieslēgšana (515 lpp.)
- Radio diapazona un radio stacijas maiņa (516 lpp.)
- Radio un multivides vadība ar balsi (149 lpp.)
- Radio iestatījumi (518 lpp.)

<sup>4</sup> Pieejamība ir atkarīga no modeļa un/vai tirgus.

## Radio kanālu saglabāšana lietotnē Radio izlase

Radio kanālu var pievienot lietotnei **Radio izlase** un radio diapazona (piemēram, FM) izlases sarakstam. Tālāk ir sniegti norādījumi par radio kanālu pievienošanu izlasei un noņemšanu no tās.

### Radio izlase



Radio izlase rāda visās frekvenču joslās saglabātos radio kanālus.

1. Lietotņu skatā atveriet lietotni **Radio izlase**.
2. Sarakstā pieskarieties vajadzīgajai stacijai, lai sāktu klausīšanos.

### Radio staciju pievienošana izlasei un noņemšana no tās

1. Pieskarieties ☆, lai kanālu pievienotu frekvenču joslas izlasei un radio izlases lietotnei.
2. Pieskarieties **Bibliotēka**, atlasiet **Rediģēt** un pieskarieties 🗑️, lai radio kanālu noņemtu no izlases.

Saglabājot radio kanālu no staciju saraksta, radio automātiski meklē vislabāko frekvenci.

Ja radio kanāls tiek saglabāts pēc manuālas stacijas meklēšanas, radio automātiski nepārslēdz staciju ar spēcīgāku signālu.

Ja radio kanāls tiek noņemts no lietotnes Radio izlase, kanāls tiek noņemts arī no attiecīgā frekvenču diapazona izlases saraksta.

### Saistītā informācija

- Radio (515 lpp.)
- Radio ieslēgšana (515 lpp.)
- Radiostaciju meklēšana (517 lpp.)
- Radio diapazona un radio stacijas maiņa (516 lpp.)
- Radio un multivides vadība ar balsi (149 lpp.)
- Radio iestatījumi (518 lpp.)
- Lietotņu izvēlne vadītāja displejā (103 lpp.)

## Radio iestatījumi

Varat aktivizēt un deaktivizēt dažādas radio funkcijas.

### Satiksmes paziņojumu atcelšana

Satiksmes paziņojumu u.c. pārraidīšanu var īslaicīgi pārtraukt, stūres labās puses vadības tastatūrā pieskaroties  vai vidējā displejā pieskaroties **Atcelt**.

### Radio funkciju aktivizēšana un deaktivizēšana

Velciet uz leju augšējo skatu un atlasiet **Iestatījumi** → **Multivide** un vajadzīgo radio diapazonu, lai skatītu pieejamās funkcijas.

**AM/FM radio<sup>5</sup>**

- **Rādīt apraides informāciju:** rāda informāciju par programmas saturu, izpildītājiem u.c.
- **Fiksēt programmas nosaukumu:** atzīmējiet, lai pārtrauktu programmas pakalpojuma nosaukuma nepārtrauktu ritināšanu. Pēc 20 sekundēm ritināšana tiek pārtraukta.
- **Atlasiet paziņojumus:**
  - **Vietēja rakstura traucējumi** — pārtrauc pašreizējās multivides ierīces atskaņošanu un pārraida informāciju par tuvumā esošiem satiksmes traucējumiem. Kad paziņojums ir beidzies, tiek atsākta iepriekšējā multivides avota atskaņošana. Funkcija **Vietēja rakstura traucējumi** ir ģeogrāfiski ierobežota funkcijas **Satiksmes paziņojumi** versija. Vienlaikus jāaktivizē funkcija **Satiksmes paziņojumi**.
  - **Ziņas** — pārtrauc pašreizējās multivides ierīces atskaņošanu un pārraida ziņas. Kad ziņu pārraide ir beigusies, tiek atsākta iepriekšējā multivides avota atskaņošana.
  - **Signalizācija** — pārtrauc pašreizējās multivides atskaņošanu un pārraida brīdinājumus par lieliem negadījumiem un katastrofām. Kad paziņojums ir beidzies,

tiek atsākta iepriekšējā multivides avota atskaņošana.

- **Satiksmes paziņojumi** — pārtrauc pašreizējās multivides atskaņošanu un pārraida informāciju par satiksmes traucējumiem. Kad paziņojums ir beidzies, tiek atsākta iepriekšējā multivides avota atskaņošana.

**DAB\* (digitālais radio)**

- **Kārtot pakalpojumus** — kanālu kārtošanas opcija. Vai nu alfabētiski, vai arī pēc raidīšanas frekvences.
- **DAB-DAB saite** — sāk sasaistīšanu DAB diapazonā. Ja pazūd radio kanāla signāls, citā kanālu grupā automātiski tiek meklēts cits kanāls.
- **DAB-FM saite** — sāk sasaistīšanu starp DAB un FM. Ja pazūd radio kanāla signāls, automātiski tiek meklēta alternatīva FM frekvence.
- **Rādīt apraides informāciju** — atzīmējiet, lai parādītu radio tekstu vai atlasītu radio teksta tipus, piemēram, izpildītāja informāciju.
- **Rādīt ar programmu saistītus attēlus** — atlasiet, vai rādīt ekrānā dažādu programmu attēlus.
- **Atlasiet paziņojumus** — atlasiet paziņojumu tipus, ko vēlaties saņemt DAB atska-

ņošanas laikā. Atlasītie paziņojumi pārtrauks pašreizējās multivides atskaņošanu, lai atskaņotu paziņojumu. Kad paziņojums ir beidzies, tiek atsākta iepriekšējā multivides avota atskaņošana.

- **Signalizācija** — pārtrauc pašreizējās multivides atskaņošanu un pārraida brīdinājumus par lieliem negadījumiem un katastrofām. Kad paziņojums ir beidzies, tiek atsākta iepriekšējā multivides avota atskaņošana.

- **Ceļu satiksmes informācija** — saņem informāciju par satiksmes traucējumiem.

- **Informatīvs paziņojums** — saņem ziņas.

- **Īsa informācija par transportu** — saņem informāciju par sabiedrisko transportu, piemēram, prāmju un vilcienu kursēšanas sarakstus.

- **Brīdinājums/pakalpojumi** — saņem informāciju par negadījumiem, kuru svarīgums ir zemāks par trauksmes funkcijas raidīto negadījumu svarīgumu, piemēram, elektroapgādes pārtraukumiem.

<sup>5</sup> AM radio pieejamība ir atkarīga no modeļa un/vai tirgus.

#### ◀◀ **Saistītā informācija**

- Radio (515 lpp.)
- Digitālais radio\* (521 lpp.)
- Vidējā displeja statusa joslas simboli (124 lpp.)

#### **RDS radio**

RDS (Radio Data System) nozīmē, ka radio automātiski pārslēdzas uz raidītāju ar visspēcīgāko signālu. RDS ļauj uztvert, piemēram, satiksmes informāciju un meklēt noteiktus programmu tipus.

RDS savieno tīklā FM raidītājus. FM raidītājs šādā tīklā sūta informāciju, kas RDS radio piešķir šādas funkcijas:

- Automātiski pārslēdzas uz spēcīgāku raidītāju, ja attiecīgajā teritorijā pasliktinās uztveršanas apstākļi.
- Meklējiet programmas kategoriju, piemēram, programmu tipus vai satiksmes informāciju.
- Saņem teksta informāciju par pašreizējo radio programmu.



#### **PIEZĪME**

Dažas radiostacijas neizmanto RDS vai izmanto to tikai daļēji.

Kamēr tiek pārraidītas ziņas vai satiksmes paziņojumi, radio var pārslēgt stacijas, pārtraucot pašlaik lietoto audio avotu. Piemēram, ja tiek izmantots CD atskaņotājs\*, tas tiek pārslēgts pauzes režīmā. Kad iestatītais programmas tips vairs netiek pārraidīts, radio ieslēdz iepriekšējo audio avotu un skaļumu. Lai atgrieztos agrāk, stūres labās puses vadības

nospiediet  vai vidējā displejā nospiediet **Atcelt**.

#### **Saistītā informācija**

- Radio (515 lpp.)
- Radio iestatījumi (518 lpp.)

## Digitālais radio\*

Digitālais radio (DAB<sup>6</sup>) ir radio digitālās apraides sistēma. Radio atbalsta DAB, DAB+ un DMB<sup>7</sup>.



Radio var vadīt, izmantojot balsis atpazīšanu, vadības taustiņus uz stūres vai vidējo displeju.



Digitālā radio lietotni var palaist vidējā displeja lietotņū skatā.

Digitālais radio tiek atskaņots tāpat kā pārējie radio diapazoni, piemēram, FM. Papildus iespējai atlasīt atskaņošanu no **Stacijas**, **Izlases** un **Žanri** ir arī iespēja atlasīt atskaņošanu no apakškanāliem un **Objektu grupas**. Ensemble ir vienas frekvences radiokanālu grupa.

Ja radio kanāls pārsūta savu logotipu, tas tiek lejupielādēts un rādīts blakus stacijas nosaukumam (lejupielādes laiks atšķiras).

## DAB apakškanāls

Sekundārie komponenti parasti tiek dēvēti par apakškanāliem. Tie ir īslaicīgi un var ietvert, piem., galvenās programmas tulkojumus citās valodās. Kanālu sarakstā apakškanāli ir norādīti ar bultiņas simbolu.

## Saistītā informācija

- Saite starp FM un digitālo radio\* (521 lpp.)
- Radio diapazona un radio stacijas maiņa (516 lpp.)
- Radiostaciju meklēšana (517 lpp.)
- Radio kanālu saglabāšana lietotnē Radio izlase (518 lpp.)
- Radio un multivides vadība ar balsi (149 lpp.)
- Radio iestatījumi (518 lpp.)

## Saite starp FM un digitālo radio\*

Šī funkcija ļauj digitālajam radio (DAB) pāriet no viena kanāla ar sliktu signālu vai bez signāla uz to pašu kanālu citā kanālu grupā (ansamblī) ar labāku signālu starp DAB kanāliem un/vai starp DAB un FM.

## Sasaiste starp DAB un DAB, kā arī starp DAB un FM

1. Augšējā skatā nospiediet **Iestatījumi**.
2. Nospiediet **Multivide** → **DAB**.
3. Atzīmējiet/noņemiet atzīmi **DAB-DAB saite** un/vai **DAB-FM saite**, lai aktivizētu/deaktivizētu attiecīgās funkcijas.

## Saistītā informācija

- Digitālais radio\* (521 lpp.)
- Radio (515 lpp.)
- Radio iestatījumi (518 lpp.)

<sup>6</sup> Digital Audio Broadcasting

<sup>7</sup> Digital Multimedia Broadcasting

## Mediju atskaņotājs

Multivides atskaņotājs var atskaņot audio no CD atskaņotāja\* un ārējiem audio avotiem, kas pievienoti USB portam vai ar Bluetooth savienojumu. Tas var atskaņot arī video formāta failus, izmantojot USB portu.

Kad automašīnā ir izveidots savienojums ar internetu, var klausīties arī tīmekļa radio, audio grāmatas un mūzikas pakalpojumus, izmantojot lietotnes.

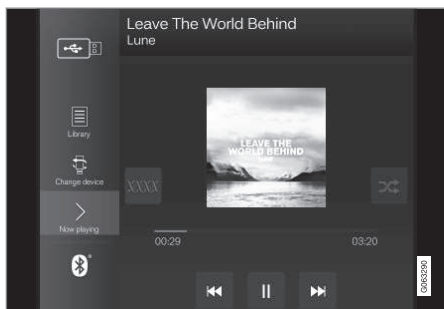

Multivides atskaņotāju vada no centrālā displeja, bet vairākas funkcijas var vadīt, izmantojot stūres labo tastatūru vai balss vadību.

Radio vada multivides atskaņotājā, un tas ir aprakstīts atsevišķā sadaļā.

## Saistītā informācija

- Multivides ierīces atskaņošana (522 lpp.)
- Multivides ierīces vadīšana un maiņa (524 lpp.)
- Multivides meklēšana (525 lpp.)
- Aplikācijas (512 lpp.)
- Radio (515 lpp.)
- CD atskaņotājs\* (526 lpp.)
- Video (526 lpp.)
- Multivide ar Bluetooth® (528 lpp.)
- Multivides atskaņošana, izmantojot USB portu (528 lpp.)
- Automašīna ar interneta savienojumu\* (546 lpp.)

## Multivides ierīces atskaņošana

Multivides atskaņotāju vada no vidējā displeja. Vairākas funkcijas var vadīt, arī izmantojot stūres labo tastatūru vai balss vadību.

Multivides atskaņotājs vada arī radio — tā apraksts ir sniegts atsevišķā sadaļā.

## Multivides avota palaišana

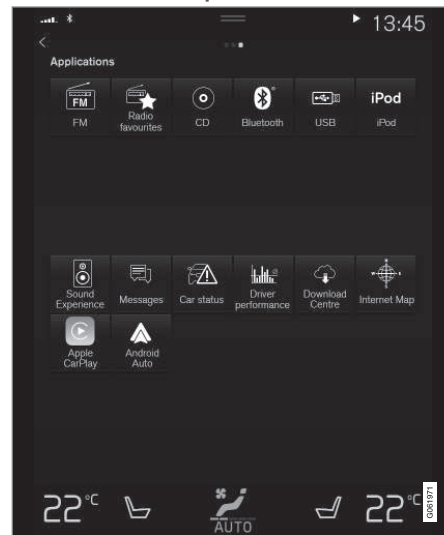

Lietotņu skats. (Vispārīgs attēls, pamata lietotnes atšķiras atkarībā no tirgus un modeļa.)



**CD\***

1. Ievietojiet CD disku.
2. Lietotņu skatā atveriet lietotni **CD**.
3. Atlasiet, ko vēlaties atskaņot.
  - > Tiek sākota atskaņošana.

**USB atmiņa**

1. Ievietojiet USB atmiņas ierīci.
2. Lietotņu skatā atveriet lietotni **USB**.
3. Atlasiet, ko vēlaties atskaņot.
  - > Tiek sākota atskaņošana.

**Mp3 atskaņotājs un iPod®****i** **PIEZĪME**

Lai sāktu atskaņošanu no iPod, izmantojiet lietotni iPod (nevis USB).

Ja iPod tiek izmantots kā skaņas avots, automašīnas audio un multivides sistēma izmanto izvēlņu struktūru, kas ir līdzīga paša iPod atskaņotāja izvēlņu struktūrai.

1. Pievienojiet multivides avotu.
2. Sāciet pievienotā multivides avota atskaņošanu.
3. Atveriet lietotni (**iPod**, **USB**) no lietotņu skata.
  - > Tiek sākota atskaņošana.

**Bluetooth pievienota ierīce**

1. Multivides avotā aktivizējiet Bluetooth.
2. Pievienojiet multivides avotu.
3. Sāciet pievienotā multivides avota atskaņošanu.
4. Lietotņu skatā atveriet lietotni **Bluetooth**.
  - > Tiek sākota atskaņošana.

**Multivide ar interneta savienojumu**

Atskaņojiet multivīdi no lietotnēm ar interneta savienojumu:

1. Izveidojiet automašīnā savienojumu ar internetu.
2. Lietotņu skatā atveriet pašreizējo lietotni.
  - > Tiek sākota atskaņošana.

Izlasiet atsevišķo sadaļu par to, kā lietotnes tiek lejupielādētas.

**Video**

1. Pievienojiet multivides avotu.
2. Lietotņu skatā atveriet lietotni **USB**.
3. Pieskarieties vajadzīgā vienuma nosaukumam, lai to atskaņotu.
  - > Tiek sākota atskaņošana.

**Apple CarPlay**

CarPlay ir aprakstīts atsevišķā sadaļā.

**Android Auto**

Android Auto ir aprakstīts atsevišķā sadaļā.

**Saistītā informācija**

- Lietotņu izvēlnes pārvaldība vadītāja displejā (104 lpp.)
- Radio (515 lpp.)
- Multivides ierīces vadīšana un maiņa (524 lpp.)
- Ierīces pievienošana, izmantojot USB portu (529 lpp.)
- Ierīces pievienošana, izmantojot Bluetooth® (528 lpp.)
- Lietotņu lejupielāde (513 lpp.)
- Automašīna ar interneta savienojumu\* (546 lpp.)
- Video (526 lpp.)
- Apple® CarPlay®\* (531 lpp.)
- Android Auto\* (534 lpp.)
- Radio un multivides vadība ar balsi (149 lpp.)
- Saderīgie multivides formāti (530 lpp.)

## Multivides ierīces vadīšana un maiņa

Multivides atskaņošanu var vadīt ar balsi, stūres tastatūru vai centrālā displeju.



Multivides atskaņotāju var vadīt, izmantojot balss atpazīšanu, stūres taustiņus vai vidējo displeju.

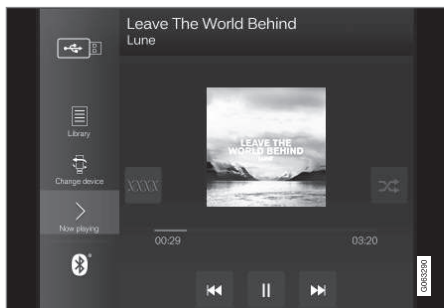

Skaļums — lai palielinātu vai samazinātu skaļumu, pagrieziet vadības slēdzi zem centrālā displeja vai nospiediet ▲ ▼ uz stūres labās vadības tastatūras.

Atskaņot/pauzēt — pieskarieties atskaņotās dziesmas attēlam, fiziskajam taustiņam zem centrālā displeja vai stūres labās vadības tastatūras taustiņam ○.

Mainīt ierakstu/dziesmu — centrālajā displejā pieskarieties vajadzīgajam ierakstam, nospiediet taustiņu ◀◀ vai ▶▶ zem centrālā displeja vai stūres labajā vadības tastatūrā.

Tit uz priekšu/pārvietoties laikā — centrālajā displejā pieskarieties laika asij un velciet uz sāniem vai nospiediet un turiet taustiņu ◀◀ vai ▶▶ zem centrālā displeja vai stūres labajā vadības tastatūrā.

Multivides ierīces maiņa — atlasiet no iepriekšējiem avotiem lietotnē, lietotņu skatā, nospiediet vajadzīgo lietotni vai atlasiet ar stūres labo vadības tastatūru, izmantojot lietotņu izvēlni ☰.



**Bibliotēka** – pieskarieties šim taustiņam, lai atskaņotu no bibliotēkas.



**Jaukt** – pieskarieties šim taustiņam, lai sajauktu atskaņošanas secību.



**Līdzīgs** – pieskarieties šim taustiņam, lai izmantotu Gracenote, lai meklētu līdzīgu mūziku USB ierīcē un izveidotu no tās atskaņošanas sarakstu. Atskaņošanas saraksts var ietvert ne vairāk

par 50 dziesmām.



**Mainīt ierīci** – pieskarieties šim taustiņam, lai pārslēgtos starp USB ierīcēm, ja ir pievienotas vairākas.

## Saistītā informācija

- Mediju atskaņotājs (522 lpp.)
- Multivides meklēšana (525 lpp.)
- Audio iestatījumi (510 lpp.)
- Aplikācijas (512 lpp.)
- Gracenote® (525 lpp.)
- Radio un multivides vadība ar balsi (149 lpp.)

## Multivides meklēšana

Var meklēt pēc izpildītāja, komponista, dziesmas (nosaukuma), albuma, video, audiogrāmatas, atskaņošanas saraksta un, kad automašīnā ir izveidots savienojums ar internetu, aplādēm (interneta digitālā multivide).

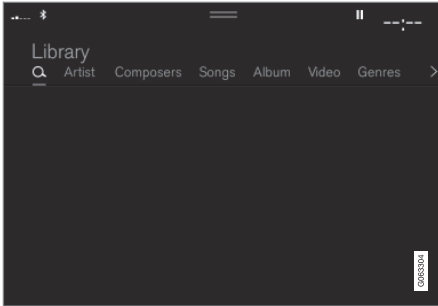

1. Nospiediet **Q**.
  - > Tiek atvērts meklēšanas skats ar tastatūru.
2. Ievadīt meklējamos vārdus.
3. Nospiediet **Meklēt**.
  - > Tiek meklētas pievienotās ierīces, un meklēšanas rezultāti tiek norādīti pēc kategorijām.

Velciet sāniski pāri ekrānam, lai skatītu katru kategoriju atsevišķi.

## Saistītā informācija

- Mediju atskaņotājs (522 lpp.)
- Automašīna ar interneta savienojumu\* (546 lpp.)
- Multivides ierīces atskaņošana (522 lpp.)
- Rakstzīmju, burtu un vārdu manuāla ievadīšana centrālajā displejā (129 lpp.)

## Gracenote®

Gracenote identificē izpildītāju, albuma, dziesmu nosaukumus un saistītos attēlus, kas tiek rādīti atskaņošanas laikā.

Gracenote MusicID® ir mūzikas atpazīšanas standarts. Informāciju par mūziku var attēlot, veicot mūzikas failu metadatu identifikāciju un analīzi. Dažkārt metadati no dažādiem avotiem var būt nekoncekventi vai nepietiekami.

Sistēmā Gracenote tiek atbalstīta izpildītāja nosaukuma, albumu nosaukumu un žanru fonētiska apstrāde, līdz ar to mūzikas atskaņošanu var aktivizēt ar balsi.

1. Augšējā skatā nospiediet **Iestatījumi**.
2. Nospiediet **Multivide** ➔ **Gracenote**®.
3. Atlasiet Gracenote datu iestatījumus:
  - **Gracenote**® meklēšana tiešsaistē – meklē Gracenote tiešsaistes datubāzē atskaņojošu multivides ierīci.
  - **Vairāki Gracenote**® rezultāti – atlasiet, kā rādīt Gracenote datus vairākos meklēšanas rezultātos.
    - 1 – tiek izmantoti faila oriģinālie dati.
    - 2 – tiek izmantoti Gracenote dati.
    - 3 - var atlasīt Gracenote vai oriģinālos datus.
  - **Nevienu** – rezultāti netiek attēloti.



## « Gracenote atjaunināšana

Gracenote datubāzes saturs tiek pastāvīgi atjaunināts. Lejupielādējiet jaunāko atjauninājumu, lai izmantotu uzlabojumus.

Lai saņemtu informāciju un lejupielādētu, skatiet vietni [www.volvocars.com/intl/support](http://www.volvocars.com/intl/support).

### Saistītā informācija

- Multivides ierīces atskaņošana (522 lpp.)
- Audio un multivides licenču līgums (557 lpp.)
- Radio un multivides vadība ar balsi (149 lpp.)

## CD atskaņotājs\*

Multivides atskaņotājs var atskaņot CD diskus ar saderīgiem audio failiem.

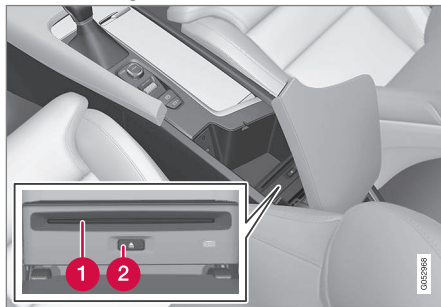

- 1 Disku ievietošanas un izbīdīšanas atvere.
- 2 Diska izbīdīšanas taustiņš.

### Saistītā informācija

- Multivides ierīces atskaņošana (522 lpp.)
- Radio un multivides vadība ar balsi (149 lpp.)
- Saderīgie multivides formāti (530 lpp.)

## Video

Multivides atskaņotājā var atskaņot pievienotās USB ierīcēs saglabātus videoklipus.

Ja automašīna uzsāk gaitu, attēls vairs netiek rādīts, bet tiek atskaņots tikai audio. Attēls atkal tiek rādīts, kad automašīna stāv.

Informācija par saderīgajiem multivides formātiem ir pieejama atsevišķā sadaļā.

### Saistītā informācija

- Videoklipa atskaņošana (527 lpp.)
- DivX® atskaņošana (527 lpp.)
- Video iestatījumi (527 lpp.)
- Saderīgie multivides formāti (530 lpp.)

## Videoklipa atskaņošana

Videoklipus atskaņo, izmantojot lietotni **USB** lietotņu skatā.

1. Multivides avota (USB ierīces) pievienošana.
2. Lietotņu skatā atveriet lietotni **USB**.
3. Nospiediet nosaukumu, kuru vēlaties atskaņot.
  - > Tiek sākota atskaņošana.

Video failu atrašana var būt problemātiska, ja USB ierīcē ir arī mūzikas un audio ieraksti. Šajā gadījumā tos var atrast, pārejot uz sadaļu **Bibliotēka** un atlasot video cilni.

### Saistītā informācija

- Video (526 lpp.)
- DivX® atskaņošana (527 lpp.)
- Video iestatījumi (527 lpp.)
- Saderīgie multivides formāti (530 lpp.)

## DivX® atskaņošana

Šī DivX Certified® ierīce jāreģistrē, lai varētu atskaņot iegādātās DivX VOD (video pēc pieprasījuma) filmas.

1. Augšējā skatā nospiediet **Iestatījumi**.
2. Pieskarieties **Video → DivX® VOD** un saņemiet reģistrācijas kodu.
3. Lai saņemtu plašāku informāciju un pabeigtu reģistrāciju, dodieties uz [vod.divx.com](http://vod.divx.com).

### Saistītā informācija

- Video (526 lpp.)
- Videoklipa atskaņošana (527 lpp.)
- Video iestatījumi (527 lpp.)
- Saderīgie multivides formāti (530 lpp.)

## Video iestatījumi

Video atskaņošanai var mainīt noteiktus valodas iestatījumus.

**Audio valoda** un **Subtitru valoda** var regulēt, kad ir ieslēgts video atskaņotāja pilnekrāna režīms vai atvērts augšējais skats un tiek nospiests **Iestatījumi → Multivide → Video**.

### Saistītā informācija

- Video (526 lpp.)

## Multivide ar Bluetooth®

Automašīnas multivides atskaņotājs ir aprīkots ar Bluetooth un var bezvadu režīmā atskaņot audio failus, kas saglabāti ārējās Bluetooth ierīcēs, piemēram, mobilajos tālruņos un planšetdatoros.

Lai multivides atskaņotājs varētu ar bezvadu savienojumu atskaņot audio failus no ārējas ierīces, ierīce vispirms ir jāsavieno ar automašīnu, izmantojot Bluetooth.

### Saistītā informācija

- Ierīces pievienošana, izmantojot Bluetooth® (528 lpp.)
- Tālruņa sākotnējā pievienošana automašīnai, izmantojot Bluetooth (538 lpp.)
- Multivides ierīces atskaņošana (522 lpp.)
- Saderīgie multivides formāti (530 lpp.)

## Ierīces pievienošana, izmantojot Bluetooth®

Pievienojiet automašīnai Bluetooth® ierīci, lai atskaņotu multividi ar bezvadu savienojumu un nodrošinātu automašīnā interneta savienojumu, ja iespējams.

Vairāki tirgū esošie mūsdienu tālruņi ir aprīkoti ar Bluetooth® tehnoloģiju, bet ne visi no tiem ir pilnīgi saderīgi ar automašīnu.

Informāciju par saderību skatiet vietnē [support.volvocars.com](http://support.volvocars.com).

Multivides ierīces pievienošana notiek tāpat kā tālruņa pievienošana automašīnai ar Bluetooth®.

### Saistītā informācija

- Multivide ar Bluetooth® (528 lpp.)
- Tālruņa sākotnējā pievienošana automašīnai, izmantojot Bluetooth (538 lpp.)
- Multivides ierīces atskaņošana (522 lpp.)

## Multivides atskaņošana, izmantojot USB portu

Audiosistēmai var pievienot ārēju audio avotu, piemēram, iPod® vai MP3 atskaņotāju, izmantojot automašīnas USB portu. Ierīces ar uzlādējamiem akumulatoriem tiek uzlādētas, kad tās ir pievienotas USB portam un aizdedze atrodas pozīcijā I, II vai darbojas dzinējs.

Ārējā avota saturu var ielādēt ātrāk, ja tas sastāv tikai no saderīgiem formātiem. Arī video failus var atskaņot, izmantojot USB portu.

Noteiktiem MP3 atskaņotājiem ir sava failu sistēma, kuru automašīna neatbalsta.

### Saistītā informācija

- Ierīces pievienošana, izmantojot USB portu (529 lpp.)
- Multivides ierīces atskaņošana (522 lpp.)
- Video (526 lpp.)
- Aizdedzes pozīcijas (438 lpp.)
- USB ierīču tehniskās specifikācijas (529 lpp.)
- Apple® CarPlay®\* (531 lpp.)
- Android Auto\* (534 lpp.)

## Ierīces pievienošana, izmantojot USB portu

Audiosistēmai var pievienot ārēju audio avotu, piemēram, iPod® vai MP3 atskaņotāju, izmantojot vienu no automašīnas USB portiem.

Lietojot Apple CarPlay\* un Android Auto\*, tālrunis ir jāpievieno USB portam ar baltu rāmīti (ja ir divi USB porti).



USB ieejas (A tips) tuneļkonsolē. Aizvadiet kabeli uz priekšu, lai tas netiktu iespiests, kad vāks tiks aizvērts.

## Saistītā informācija

- Multivides ierīces atskaņošana (522 lpp.)
- Multivides atskaņošana, izmantojot USB portu (528 lpp.)
- Mediju atskaņotājs (522 lpp.)
- USB ierīču tehniskās specifikācijas (529 lpp.)

- USB ierīču tehniskās specifikācijas (529 lpp.)
- Apple® CarPlay®\* (531 lpp.)
- Android Auto\* (534 lpp.)

## USB ierīču tehniskās specifikācijas

Lai varētu nolasīt USB ierīču saturu, ir jāievēro tālāk norādītās tehniskās specifikācijas. Atskaņošanas laikā vidējā displejā nav redzama mapju struktūra.

	Maks. skaits
Faili	15 000
Mapes	1 000
Mapju līmeņi	8
Atskaņošanas saraksti	100
Atskaņošanas sarakstu vienumi	1 000
Apakšmapes	Bez ierobežojuma

## USB A savienotāja tehniskās specifikācijas

- A tipa līgзда
- Versija 2.0
- Sprieguma padeve 5 V
- Maks. strāvas padeve 2,1 A

## Saistītā informācija

- Multivides atskaņošana, izmantojot USB portu (528 lpp.)

## Saderīgie multivides formāti

Multivides atskaņošanai ir jāizmanto tālāk norādītie failu formāti.

### Audio faili

Formāts	Faila paplašinājums	Kodeks
MP3	.mp3	MPEG1 Layer III, MPEG2 Layer III, MP3 Pro (mp3 saderīgs), MP3 HD (mp3 saderīgs)
AAC	.m4a, .m4b, .aac	AAC LC (MPEG-4 III daļa Audio), HE-AAC (aacPlus v1/v2)
WMA	.wma	WMA8/9, WMA9/10 Pro
WAV	.wav	LPCM
FLAC	.flac	FLAC

### Video faili

Formāts	Faila paplašinājums
MP4	.mp4, .m4v
MPEG-PS	.mpeg, .mp2, .mpeg, .m1v

Formāts	Faila paplašinājums
AVI	.avi
AVI (DivX)	.avi, .divx
ASF	.asf, .wmv

### Subtitri

Formāts	Faila paplašinājums
SubViewer	.sub
SubRip	.srt
SSA	.ssa

### DivX®

DivX sertificētām ierīcēm ir veikta pārbaude, atskaņojot augstas kvalitātes DivX (.divx, .avi) videoklipus. Ja redzat DivX logotipu, varat atskaņot DivX filmas.

Profils	DivX Home Theater
Video kodeks	DivX, MPEG-4
Izšķirtspēja	720x576
Bitu pārraides ātrums	4.8Mbps
Kadru pārraides ātrums	30 fps

Faila paplašinājums	.divx, .avi
Maksimālais faila izmērs	4 GB
Audio kodeks	MP3, AC3
Subtitri	XSUB
Speciālās funkcijas	Vairāki subtitri, vairāki audio, atskaņošanas atsākšana
Atsauce	Atbilst visām profila DivX Home Theater prasībām. Lai saņemtu plašāku informāciju un iegūtu programmatūras rīkus, kas ļauj pārveidot failus par DivX Home Theater video, apmeklējiet divx.com.

### Saistītā informācija

- Mediju atskaņotājs (522 lpp.)
- Video (526 lpp.)
- DivX® atskaņošana (527 lpp.)



## Apple® CarPlay®\*

CarPlay ļauj klausīties mūziku, veikt tālrunā zvanus, saņemt norādes, sūtīt/saņemt izziņas un lietot Siri, vienlaikus koncentrējot uzmanību uz braukšanu.

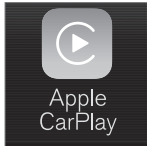



CarPlay darbojas ar atsevišķām iOS ierīcēm. Ja automašīna neatbalsta CarPlay, to var instalēt arī pēc automašīnas piegādes klientam. Sazinieties ar Volvo izplatītāju, lai instalētu CarPlay.

Informāciju par atbalstītajām lietotnēm un saderīgajām iOS ierīcēm skatiet Apple tīmekļa vietnē [www.apple.com/ios/carplay/](http://www.apple.com/ios/carplay/). Izmantojot lietotnes, kas nav saderīgas ar CarPlay, dažkārt savienojums starp ierīci un automašīnu tiek pārtraukts. Lūdzu, ievērojiet, ka Volvo nav atbildīgs par CarPlay saturu.

Ja kartes navigāciju lietojat sistēmā CarPlay, vadītāja displejā un vējstikla displejā netiek rādītas navigācijas norādes — tās ir redzamas tikai centrālajā displejā.

Kad tiek sākota navigācija, izmantojot Apple CarPlay, notiekošā maršruta vadība ar pakāpeniskām norādēm tiek pārtraukta.

CarPlay lietotnes var vadīt centrālajā displejā, iOS ierīcē vai ar stūres labo vadības tastatūru (attiecas uz noteiktām funkcijām). Lietotnes

var vadīt arī ar balsi, izmantojot Siri. Nospiežot un turot , tiek sākota balss vadība ar Siri; nospiežot īsi, tiek sākota pašas automašīnas balss vadības sesija. Ja funkcijas Siri darbība tiek priekšlaicīgi pārtraukta, nospiediet un turiet stūres taustiņu .<sup>8</sup>

**Lietojot Apple CarPlay, jūs apliecināt: Apple CarPlay ir Apple Inc. pakalpojums, uz kuru attiecas tā noteikumi un nosacījumi. Tādējādi Volvo Cars nav atbildīgs par Apple CarPlay vai tā funkcijām/lietojumpr. Lietojot Apple CarPlay, noteikta automašīnas informācija (tostarp tās atrašanās vieta) tiek pārsūtīta uz jūsu iPhone. Attiecībā uz Volvo Cars jūs esat pilnībā atbildīgs par Apple CarPlay lietošanu gan, ja to lietojat jūs, gan jebkura cita persona.**

### Saistītā informācija

- Apple® CarPlay®\* lietošana (531 lpp.)
- Apple® CarPlay®\* iestatījumi (533 lpp.)
- Balss atpazīšana (145 lpp.)
- Centrālā displeja iestatījumu atiestatīšana (134 lpp.)

## Apple® CarPlay®\* lietošana

Lai lietotu CarPlay, jūsu iOS ierīcē ir jābūt aktivizētai Siri balss vadībai. Lai darbotos visas funkcijas, ierīcē ir nepieciešams arī interneta savienojums, izmantojot Wi-Fi vai mobilo sakaru tīklu.

### Pievienojiet iOS ierīci un palaidiet CarPlay

#### **i** PIEZĪME

CarPlay var lietot, tikai ja Bluetooth ir deaktivizēts. Tādēļ tālrunis vai multivides atskaņotājs, kas automašīnai ir pievienots ar Bluetooth savienojumu, nebūs pieejams, kamēr būs aktīvs režīms CarPlay. Lai automašīnas lietotnes varētu piekļūt internetam, ir jāizmanto cits interneta avots. Izmantojiet Wi-Fi vai automašīnas iebūvēto modemu\*.

Lai palaistu CarPlay no iOS ierīces, kas iepriekš nav bijusi pievienota:

1. Pievienojiet iOS ierīci ar CarPlay atbalstu USB portam. Ja ir divi USB porti, ir jāizmanto ports ar baltu rāmīti.

<sup>8</sup> Apple un CarPlay ir reģistrētas preču zīmes, kas pieder uzņēmumam Apple Inc.

4. Izlasiet noteikumus un nosacījumus un pēc tam pieskarieties **Apstiprināt**, lai izveidotu savienojumu.
  - > Tiek atvērts apakšskats ar CarPlay un attēlotas saderīgās lietotnes.
3. Pieskarieties vajadzīgajai lietotnei.
  - > Tiek palaista lietotne.

### Iedarbināšana CarPlay

Lai palaistu CarPlay no iOS ierīces, kas iepriekš ir bijusi pievienota:

1. Pievienojiet iOS ierīci USB portam. Ja ir divi USB porti, ir jāizmanto ports ar baltu rāmīti.
  - > **Ja ir atlasīts automātiskas sākšanas iestatījums** — tiks rādīts ierīces nosaukums. Ja iOS ierīces pievienošanas laikā ir attēlots sākuma skats, panelis ar CarPlay tiek atvērts automātiski.
2. Ja panelis ar CarPlay netiek atvērts automātiski, pieskarieties ierīces nosaukumam. Tiek atvērts apakšskats ar CarPlay un attēlotas saderīgās lietotnes.
3. Ja tajā pašā panelī ir aktīva kāda lietotne, pieskarieties **Apple CarPlay** lietotņu skatā.
  - > Tiek atvērts apakšskats ar CarPlay un attēlotas saderīgās lietotnes.

4. Pieskarieties vajadzīgajai lietotnei.
  - > Tiek palaista lietotne.

CarPlay darbojas fonā, ja tajā pašā panelī tiek palaista vai pievienošanas brīdī jau bija aktīva kāda cita lietotne. Lai apakšskatā atkal attēlotu CarPlay, lietotņu skatā pieskarieties ikonai CarPlay.

### Savienojuma pārslēgšana starp CarPlay un iPod

#### No CarPlay uz iPod

1. Augšējā skatā nospiediet **Iestatījumi**.
2. Atveriet **Sakari** ➔ **Apple CarPlay**.
3. Noņemiet atzīmi tās iOS ierīces izvēles rūtiņai, pēc kuras pievienošanas ar USB kabeli vairs netiks automātiski palaists CarPlay.
4. Atvienojiet iOS ierīci no USB ieejas un vēlreiz pievienojiet.
5. Lietotņu skatā atveriet lietotni **iPod**.

#### No iPod uz CarPlay

1. Lietotņu skatā pieskarieties **Apple CarPlay**.
2. Izlasiet uznirstošā loga informāciju un pēc tam pieskarieties **OK**.

3. Atvienojiet iOS ierīci no USB ieejas un vēlreiz pievienojiet.
  - > Tiek atvērts apakšskats ar Apple CarPlay un attēlotas saderīgās lietotnes<sup>9</sup>.

### Saistītā informācija

- Ierīces pievienošana, izmantojot USB portu (529 lpp.)
- Apple® CarPlay®\* (531 lpp.)
- Apple® CarPlay®\* iestatījumi (533 lpp.)
- Interneta savienojuma izveide automašīnā, izmantojot tālruni (Wi-Fi) (548 lpp.)
- Interneta savienojuma izveide automašīnā, izmantojot automašīnas modemu (SIM karti) (549 lpp.)
- Balss atpazīšana (145 lpp.)

<sup>9</sup> Apple, CarPlay, iPhone un iPod ir reģistrētas preču zīmes, kas pieder uzņēmumam Apple Inc.

## Apple® CarPlay®\* iestatījumi

Iestatījumi iOS ierīcī, kas pievienota ar CarPlay<sup>10</sup>.

### Automātiska palaišana

1. Augšējā skatā nospiediet **Iestatījumi**.
2. Atveriet **Sakari** → **Apple CarPlay** un atlasiet iestatījumu.
  - Atzīmējiet lauku — CarPlay sāk darboties automātiski, tiklīdz tiek pievienots USB kabelis.
  - Noņemiet lauka atzīmi — CarPlay nesāk darboties automātiski, kad tiek pievienots USB kabelis.

Ja automašīnu lieto daudz cilvēku, piemēram, automašīnu koplietošanas shēmā, ir jāņem vērā, ka sarakstā vienlaikus var būt saglabātas ne vairāk kā 20 iOS ierīces. Kad saraksts ir pilns un tiek pievienota jauna ierīce, visvecākā ierīce tiek izdzēsta.

Lai dzēstu sarakstu, iestatījumi ir jāatiestata centrālajā displejā (jāveic atiestatīšana uz rūpnīcas vērtībām).

### Sistēmas skaļuma līmeņi

1. Augšējā skatā nospiediet **Iestatījumi**.

2. Pieskarieties **Skaņa** → **Sistēmas skaļuma līmeņi** un veiciet iestatījumus šiem parametriem:

- **Balss vadība**
- **Navig. balss vadība**
- **Tālruna zvana sign.**

### Saistītā informācija

- Apple® CarPlay®\* (531 lpp.)
- Apple® CarPlay®\* lietošana (531 lpp.)
- Centrālā displeja iestatījumu atiestatīšana (134 lpp.)

## Padomi par Apple® CarPlay®\* lietošanu

Šeit ir sniegti daži noderīgi padomi par CarPlay® lietošanu.

- Atjauniniet savu iOS ierīci ar operētājsistēmas iOS jaunāko versiju un pārlecinieties, ka lietotnes ir atjauninātas.
- Ja rodas problēma ar CarPlay, atvienojiet iOS ierīci no USB porta un pievienojiet atpakaļ. Varat arī mēģināt ierīcē aizvērt lietotni, kas nedarbojas, un pēc tam to atkal atvērt vai arī mēģināt aizvērt visas lietotnes un restartēt ierīci.
- Ja pēc CarPlay palaišanas lietotnes netiek rādītas (melns ekrāns), mēģiniet minimizēt un pēc tam atkal izvērst CarPlay apakšskatu.
- Izmantojot lietotnes, kas nav saderīgas ar CarPlay, dažkārt savienojums starp iOS ierīci un automašīnu tiek pārtraukts. Informācija par atbalstītajām lietotnēm un saderīgajiem ierīču modeļiem ir atrodama Apple tīmekļa vietnē. Varat arī meklēt CarPlay veikalā App Store, lai atrastu informāciju par lietotnēm, kas jūsu tirgū ir saderīgas ar CarPlay.
- Siri var lietot, lai rakstītu/diktētu un nolasītu ziņojumus. Ziņojumi tiek nolasīti un diktēti valodā, kas ir atlasīta Siri iestatījumos. Kad ziņojums tiek rakstīts/diktēts,

<sup>10</sup> Apple un CarPlay ir reģistrētas preču zīmes, kas pieder uzņēmumam Apple Inc.





teksts centrālajā displejā netiek rādīts — tā vietā teksts tiek rādīts iOS ierīcē. Kad tiek lietota sistēma Siri, ņemiet vērā, ka tiek izmantoti tālruņa mikrofoni un tādēļ kvalitāte ir atkarīga no tālruņa pozīcijas.

- Ja ierīce ir pievienota automašīnai, izmantojot Bluetooth, tad CarPlay lietošanas laikā savienojums tiks pārtraukts. Atjaunojiet interneta savienojumu automašīnā, izmantojot Wi-Fi tīklāju ierīcē.
- Lietojot dažas CarPlay funkcijas (piemēram, balss zvanus un īsziņas), automašīnas funkcijas tiek apturētas un to vietā tiek rādītas CarPlay funkcijas. Ja šāda darbība nav vēlama, noņemiet attiecīgās CarPlay funkcijas atlasīto tālruņa paziņojumu iestatījumos.
- CarPlay darbojas tikai ar iPhone<sup>11</sup>.

### **PIEZĪME**

Pieejamība un funkcionalitāte var atšķirties atkarībā no tirgus.

### **Saistītā informācija**

- Apple® CarPlay®\* (531 lpp.)
- Interneta savienojuma izveide automašīnā, izmantojot tālruni (Wi-Fi) (548 lpp.)

## **Android Auto\***

Android Auto sniedz iespēju klausīties mūziku, veikt tālruņa zvanus, saņemt norādes un lietot automašīnai pielāgotas lietotnes no Android ierīces. Android Auto darbojas kopā ar noteiktām Android ierīcēm.

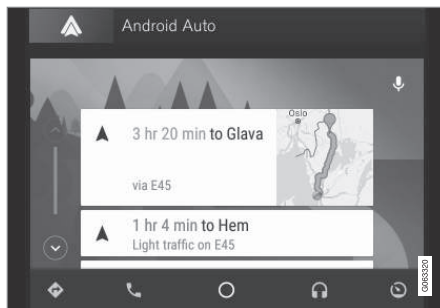

Informāciju par atbalstītajām lietotnēm un saderīgajām Android ierīcēm skatiet tīmekļa vietnē [www.android.com/auto/](http://www.android.com/auto/). Informāciju par trešo pušu lietotnēm skatiet veikalā Google Play. Lūdzu, ievērojiet, ka Volvo nav atbildīgs par Android Auto saturu.

Android Auto var startēt lietotņu skatā. Kad lietotne Android Auto vienreiz ir startēta, nākamajā ierīces pievienošanas reizē tā tiek startēta automātiski. Automātisku startēšanu var deaktivizēt iestatījumos.



### **PIEZĪME**

Kad ierīce ir savienota ar Android Auto, audio var straumēt uz citu multivides atskaņotāju, izmantojot Bluetooth. Bluetooth ir aktīvs, kamēr tiek izmantots Android Auto.

Ja lietojat kartes navigāciju, izmantojot Android Auto, vadītāja displejā un vējstikla displejā netiek rādītas vadības norādes — tās ir redzamas tikai vidējā displejā.

Android Auto var vadīt centrālajā displejā, izmantojot stūres labo vadības tastatūru vai balss vadību. Nospiežot un turot stūres pogu , tiek palaists Google asistents, savukārt, nospiežot to īsi, asistents tiek deaktivizēts.

**Lietojot Android Auto, jūs apstiprināt tālāk norādīto: Android Auto ir pakalpojums, ko sniedz uzņēmums Google Inc. saskaņā ar saviem noteikumiem un nosacījumiem. Uzņēmums Volvo Cars nav atbildīgs par Android Auto vai tā funkcijām vai lietojumprogrammām. Kad lietojat Android Auto, jūsu automašīna pārsūta noteiktu informāciju (tostarp tās atrašanās vietu) uz jūsu pievienoto Android tālruni. Jūs esat pilnībā atbildīgs par to, kā jūs vai citas personas lietojat Android Auto.**

<sup>11</sup> Apple, CarPlay un iPhone ir reģistrētas preču zīmes, kas pieder uzņēmumam Apple Inc.

**Saistītā informācija**

- Android Auto\* lietošana (535 lpp.)
- Android Auto\* iestatījumi (536 lpp.)

**Android Auto\* lietošana**

Lai izmantotu lietotni **Android Auto**, lietotnei ir jābūt instalētai Android ierīcē un ierīcei ir jābūt pievienotai automašīnas USB portam.

** PIEZĪME**

Lai varētu instalēt Android Auto, automašīnai ir jābūt aprīkotai ar diviem USB portiem (USB centrmezglu)\*. Ja automašīnā ir tikai viens USB ports, Android Auto nevar lietot.

**Pirmo reizi pievienojot Android**

1. Pievienojiet savu Android ierīci USB ieejai ar baltu rāmīti.
2. Izlasiet uznirstošā loga informāciju un pēc tam pieskarieties **OK**.
3. Lietotņu skatā pieskarieties **Android Auto**.
4. Izlasiet noteikumus un nosacījumus un pēc tam pieskarieties **Apstiprināt**, lai izveidotu savienojumu.
  - > Tiek atvērts apakšskats ar Android Auto un attēlotas saderīgās lietotnes.
5. Pieskarieties vajadzīgajai lietotnei.
  - > Tiek palaista lietotne.

**Iepriekš pievienots Android**

1. Pievienojiet savu ierīci USB ieejai ar baltu rāmīti.
  - > **Ja ir atlasīts automātiskas sākšanas iestatījums** — tiek rādīts ierīces nosaukums.
2. Pieskarieties ierīces nosaukumam — tiek atvērts apakšskats ar Android Auto, un tiek rādītas saderīgās lietotnes.
3. **Ja nav atlasīts automātiskās palaišanas iestatījums** — lietotņu skatā atveriet lietotni **Android Auto**.
  - > Tiek atvērts apakšskats ar Android Auto un attēlotas saderīgās lietotnes.
4. Pieskarieties vajadzīgajai lietotnei.
  - > Tiek palaista lietotne.

Ja tajā pašā apakšskatā tiek palaista cita lietotne, Android Auto darbojas fonā. Lai apakšskatā atkal attēlotu Android Auto, lietotņu skatā pieskarieties ikonai Android Auto.

**Saistītā informācija**

- Android Auto\* (534 lpp.)
- Android Auto\* iestatījumi (536 lpp.)
- Ierīces pievienošana, izmantojot USB portu (529 lpp.)
- Balss atpazīšana (145 lpp.)

## Android Auto\* iestatījumi

Iestatījumi Android ierīcei, kas ir pirmoreiz savienota ar Android Auto.

### Automātiska palaišana

1. Augšējā skatā nospiediet **Iestatījumi**.
2. Nospiediet **Sakari** → **Android Auto** un atlasiet iestatījumu.
  - Atzīmējiet lauku — Android Auto sāk darboties automātiski, tiklīdz tiek pievienots USB kabelis.
  - Noņemiet lauka atzīmi — Android Auto nesāk darboties automātiski, kad tiek pievienots USB kabelis.

Sarakstā var saglabāt maksimāli 20 Android ierīces. Kad saraksts ir pilns un tiek pievienota jauna ierīce, visvecākā ierīce tiek izdzēsta.

Lai notīrītu sarakstu, ir jāveic atiestatīšana uz rūpnīcas iestatījumiem.

### Sistēmas skaļuma līmeņi

1. Augšējā skatā nospiediet **Iestatījumi**.
2. Pieskarieties **Skaņa** → **Sistēmas skaļuma līmeņi** un veiciet iestatījumus šiem parametriem:
  - **Balss vadība**
  - **Navig. balss vadība**
  - **Tālruņa zvana sign.**

### Saistītā informācija

- Android Auto\* (534 lpp.)
- Android Auto\* lietošana (535 lpp.)
- Centrālā displeja iestatījumu atiestatīšana (134 lpp.)

## Padomi par Android Auto\* lietošanu

Šeit ir sniegti dažādi noderīgi padomi par Android Auto lietošanu.

- Pārlicinieties, ka lietotnes ir atjauninātas.
- Iedarbinot automašīnu, uzgaidiet, līdz centrālais displejs ir ieslēgts, pievienojiet ierīci un pēc tam lietotņu skatā atveriet Android Auto.
- Ja rodas problēmas ar Android Auto, atvienojiet Android ierīci no USB porta un pēc tam pievienojiet to atpakaļ USB portam. Varat arī mēģināt aizvērt lietotni ierīcē un pēc tam restartēt lietotni.
- Kad ar Android Auto ir savienota ierīce, joprojām var atskaņot multivīdi no cita multivīdes atskaņotāja, izmantojot Bluetooth. Kad tiek lietots Android Auto, Bluetooth funkcija ir ieslēgta.
- JA Android Auto ikona ir pelēkota, tas nozīmē, ka neviena ierīce nav pievienota. Kad pievienosiet ierīci, ikona tiks izgaismota. Ja ikona vispār nav redzama, automašīna neatbalsta ierīces pievienošanu šādam mērķim.
- Ja ierīce ir pievienota automašīnai, izmantojot Bluetooth, tad Android Auto lietošanas laikā savienojums tiks pārtraukts. Atjaunojiet interneta savienojumu automašīnā, izmantojot Wi-Fi tīklāju ierīcē.

### Saistītā informācija

- Android Auto\* (534 lpp.)
- Interneta savienojuma izveide automašīnā, izmantojot tālruni (Wi-Fi) (548 lpp.)

### Tālrunis

Mobilo tālruni ar Bluetooth var bezvadu režīmā pievienot automašīnas iebūvētajai brīvroku sistēmai.

Audio un multivides sistēma darbojas kā brīvroku sistēma, ļaujot attāli vadīt vairākas tālruņa funkcijas. Tālruni var vadīt arī ar tā taustiņiem, pat ja tālrunis ir pievienots automašīnai.

Kad tālrunis ir tiešsaistē un ir pievienots automašīnai, to var izmantot, lai veiktu zvanus, sūtītu/saņemtu īsziņas, atskaņotu multivīdi ar bezvadu savienojumu un izveidotu savienojumu ar internetu.

Tālruni var vadīt centrālajā displejā, kā arī ar balss atpazīšanu un lietotņu izvēlni, ko var atvērt ar stūres labo vadības tastatūru.

### Pārskats

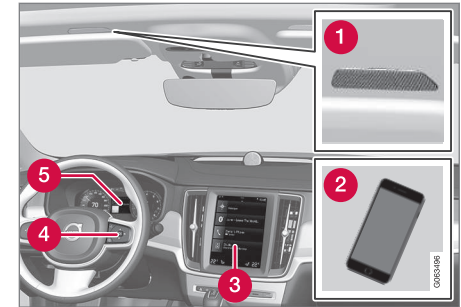

- 1 Mikrofons.
- 2 Tālrunis.
- 3 Tālruņa vadība vidējā displejā.
- 4 Vadītāja displejā redzamo tālruņa funkciju un balss atpazīšanas vadīšanas tastatūra.
- 5 Vadītāja displejs.

### Saistītā informācija

- Tālruņa zvanu pārvaldīšana (542 lpp.)
- Tālruņu kataloga pārvaldība (544 lpp.)
- Īsziņu pārvaldīšana (543 lpp.)
- Tālruņa sākotnējā pievienošana automašīnai, izmantojot Bluetooth (538 lpp.)
- Tālruņa automātiska pievienošana automašīnai, izmantojot Bluetooth (540 lpp.)



- Tālruņa manuāla pievienošana automašīnai, izmantojot Bluetooth (540 lpp.)
- Ar Bluetooth pievienota tālruņa atvienošana (541 lpp.)
- Ar Bluetooth savienojumu pievienotu tālruņu pārslēgšana (541 lpp.)
- Ar Bluetooth pievienotu ierīču noņemšana (542 lpp.)
- Tālruņa iestatījumi (545 lpp.)
- Balss atpazīšana (145 lpp.)
- Lietotņu izvēlnes pārvaldība vadītāja displejā (104 lpp.)
- Audio iestatījumi (510 lpp.)
- Interneta savienojuma izveide automašīnā, izmantojot tālruni ar Bluetooth savienojumu (547 lpp.)

## Tālruņa sākotnējā pievienošana automašīnai, izmantojot Bluetooth

Pievienojiet automašīnai tālruni ar aktivizētu Bluetooth savienojumu, lai veiktu zvanus no automašīnas, sūtītu/saņemtu ziņojumus, atskaņotu multivīdi ar bezvadu savienojumu un izveidotu automašīnā interneta savienojumu.

Vienlaikus var pievienot divas Bluetooth ierīces — tādā gadījumā tikai viena no tām var atskaņot bezvadu režīmā. Automātiski tiek izveidots savienojums ar pēdējo pievienoto tālruni, lai veiktu zvanus, sūtītu un saņemtu izziņas, atskaņotu multivīdi un nodrošinātu interneta savienojumu. Izmantoto tālruni var mainīt centrālā displeja augšējā skata sadaļā **Bluetooth ierīces**. Mobilajam tālrunim ir jābūt apriņķotam ar Bluetooth un jāatbalsta datu saites izveide.

Kad ierīce ir pirmoreiz pievienota/reģistrēta, izmantojot Bluetooth, tai vairs nav jābūt redzamai/atklājama, tajā tikai jābūt aktivizētam Bluetooth. Automašīnā var saglabāt maksimāli 20 pievienotas Bluetooth ierīces.

Ir divas savienojuma izveides iespējas. Var vai nu meklēt tālruni no automašīnas, vai meklēt automašīnu tālrunī.

### 1. iespēja — meklēt tālruni no automašīnas

1. Padariet tālruni meklējamu/redzamu, izmantojot Bluetooth.

2. Atveriet tālruņa apakšskatu centrālajā displejā.
  - Ja automašīnai nav pievienots neviens tālrunis, pieskarieties **Pievienot tālruni**.
  - Ja automašīnai ir pievienots kāds tālrunis, pieskarieties **Mainīt** . Uznirošajā logā pieskarieties **Pievienot tālruni**.

> Tiek parādītas pieejamās Bluetooth ierīces. Nosakot jaunas ierīces, saraksts tiek atjaunināts.
3. Pieskarieties tā tālruņa nosaukumam, kuram vēlaties izveidot savienojumu.
4. Pārlicinieties, ka automašīnas specifiskais ciparu kods atbilst tālrunim. Ja tā ir, akceptējiet abās vietās.
5. Tālrunī akceptējiet vai noraidiet tālruņa kontaktu un paziņojumu opcijas.

### **PIEZĪME**

- Dažos tālruņos jābūt aktivizētai paziņojumu funkcijai.
- Ne visi mobilie tālruņi ir pilnīgi saderīgi un tādēļ var nerādīt kontaktinformāciju un izziņas automašīnā.



## 2. iespēja — meklēt automašīnu tālruni

- Atveriet tālruņa apakšskatu centrālajā displejā.
  - Ja automašīnai nav pievienots neviens tālrunis, pieskarieties **Pievienot tālruni** → **Padařīt automašīnu uztveramu**.
  - Ja automašīnai ir pievienots kāds tālrunis, pieskarieties **Mainīt** . Uznrstosājā logā pieskarieties **Pievienot tālruni** → **Padařīt automašīnu uztveramu**.
- Tālruni aktivizējiet Bluetooth.
- Meklējiet tālruni Bluetooth ierices.
  - > Tiek parādītas pieejamās Bluetooth ierices.
- Atlasiet automašīnas nosaukumu tālrunī.
- Automašīnā tiek rādīts uznrstošs logs par savienojumu. Apstipriniet savienojumu.
- Pārliecinieties, ka automašīnas specifiskais ciparu kods atbilst ārējā ierīcē rādītajam. Ja tā ir, akceptējiet abās vietās.
- Tālruni akceptējiet vai noraidiet tālruņa kontaktu un paziņojumu opcijas.

**i** **PIEZĪME**

- Dažos tālruņos jābūt aktivizētai paziņojumu funkcijai.
- Ne visi mobilie tālruņi ir pilnīgi saderīgi un tādēļ var nerādīt kontaktinformāciju un īsziņas automašīnā.

**i** **PIEZĪME**

Ja ir atjaunināta tālruņa operētājsistēma, tālruņa savienojums var tikt pārtraukts. Tādā gadījumā izdzēsiet tālruni no automašīnas un izveidojiet savienojumu vēlreiz.

### Saderīgie tālruņi

Vairāki tirgū esošie mūsdienu tālruņi ir aprīkoti ar Bluetooth tehnoloģiju, bet ne visi no tiem ir pilnīgi saderīgi ar automašīnu.

Informāciju par saderīgumu skatiet [support.volvocars.com](http://support.volvocars.com).

### Saistītā informācija

- Tālrunis (537 lpp.)
- Tālruņa automātiska pievienošana automašīnai, izmantojot Bluetooth (540 lpp.)
- Tālruņa manuāla pievienošana automašīnai, izmantojot Bluetooth (540 lpp.)
- Ar Bluetooth pievienota tālruņa atvienošana (541 lpp.)

- Ar Bluetooth savienojumu pievienotu tālruņa pārslēgšana (541 lpp.)
- Ar Bluetooth pievienotu ierīču noņemšana (542 lpp.)
- Ar Bluetooth pievienotu ierīču iestatījumi (546 lpp.)
- Automašīna ar interneta savienojumu\* (546 lpp.)
- Interneta savienojuma izveide automašīnā, izmantojot tālruni ar Bluetooth savienojumu (547 lpp.)

## **Tālruņa automātiska pievienošana automašīnai, izmantojot Bluetooth**

Tālruni var automātiski pievienot automašīnai ar Bluetooth. Tālrunim ir jābūt vienreiz savienotam ar automašīnu.

Automātiski pievienot var tikai pēdējos divus pievienotos tālruņus.

1. Tālrunī aktivizējiet Bluetooth pirms automašīnas iestatīšanas aizdedzes pozīcijā I.
2. Ieslēdziet aizdedzes pozīciju I vai augstāku.
  - > Tālrunis izveidos savienojumu.

### **Saistītā informācija**

- Tālrunis (537 lpp.)
- Tālruņa sākotnējā pievienošana automašīnai, izmantojot Bluetooth (538 lpp.)
- Tālruņa manuāla pievienošana automašīnai, izmantojot Bluetooth (540 lpp.)
- Ar Bluetooth pievienota tālruņa atvienošana (541 lpp.)
- Ar Bluetooth savienojumu pievienotu tālruņu pārslēgšana (541 lpp.)
- Ar Bluetooth pievienotu ierīču noņemšana (542 lpp.)
- Ar Bluetooth pievienotu ierīču iestatījumi (546 lpp.)
- Automašīna ar interneta savienojumu\* (546 lpp.)

- Interneta savienojuma izveide automašīnā, izmantojot tālruni ar Bluetooth savienojumu (547 lpp.)
- Aizdedzes pozīcijas (438 lpp.)

## **Tālruņa manuāla pievienošana automašīnai, izmantojot Bluetooth**

Tālruni var manuāli pievienot automašīnai, izmantojot Bluetooth. Tālrunim ir jābūt vienreiz savienotam ar automašīnu.

1. Tālrunī aktivizējiet Bluetooth.
2. Atveriet tālruņa apakšskatu.
  - > Tiek norādīti pievienotie tālruņi.
3. Pieskarieties tā tālruņa nosaukumam, kuram vēlaties izveidot savienojumu.
  - > Tālrunis izveidos savienojumu.

### **Saistītā informācija**

- Tālrunis (537 lpp.)
- Tālruņa sākotnējā pievienošana automašīnai, izmantojot Bluetooth (538 lpp.)
- Tālruņa automātiska pievienošana automašīnai, izmantojot Bluetooth (540 lpp.)
- Ar Bluetooth pievienota tālruņa atvienošana (541 lpp.)
- Ar Bluetooth savienojumu pievienotu tālruņu pārslēgšana (541 lpp.)
- Ar Bluetooth pievienotu ierīču noņemšana (542 lpp.)
- Ar Bluetooth pievienotu ierīču iestatījumi (546 lpp.)

- Automašīna ar interneta savienojumu\* (546 lpp.)
- Interneta savienojuma izveide automašīnā, izmantojot tālruni ar Bluetooth savienojumu (547 lpp.)

## Ar Bluetooth pievienota tālruņa atvienošana

Ar Bluetooth savienojumu pievienotu tālruni var atvienot, un tad tas vairs nebūs savienots ar automašīnu.

- Ja tālrunis atrodas ārpus automašīnas uztveršanas diapazona, tas tiek automātiski atvienots. Ja atvienošana notiek zvana laikā, zvans tiks turpināts tālrunī.
- Tālruni var atvienot, arī manuāli deaktivizējot Bluetooth.

## Saistītā informācija

- Tālrunis (537 lpp.)
- Tālruņa iestatījumi (545 lpp.)
- Ar Bluetooth savienojumu pievienotu tālruņa pārslēgšana (541 lpp.)
- Ar Bluetooth pievienotu ierīču noņemšana (542 lpp.)
- Ar Bluetooth pievienotu ierīču iestatījumi (546 lpp.)

## Ar Bluetooth savienojumu pievienotu tālruņa pārslēgšana

Sistēmu var pārslēgt starp dažādiem ar Bluetooth pievienotiem tālruniem.

1. Atveriet tālruņa apakšskatu.
2. Pieskarieties **Mainīt**  vai velciet augšējo skatu uz leju un pieskarieties **Iestatījumi** → **Sakari** → **Bluetooth ierīces** → **Pievienot ierīci**.  
> Tiek parādītas pieejamās Bluetooth ierīces.
3. Pieskarieties tālrunim, kuru vēlaties pievienot.

## Saistītā informācija

- Tālrunis (537 lpp.)
- Tālruņa sākotnējā pievienošana automašīnai, izmantojot Bluetooth (538 lpp.)
- Ar Bluetooth pievienotu ierīču iestatījumi (546 lpp.)
- Ar Bluetooth pievienota tālruņa atvienošana (541 lpp.)
- Ar Bluetooth pievienotu ierīču noņemšana (542 lpp.)

## Ar Bluetooth pievienotu ierīču noņemšana

Tālrunus var noņemt, piemēram, no reģistrēto Bluetooth ierīču saraksta.

1. Augšējā skatā nospiediet **Iestatījumi**.
2. Nospiediet **Sakari** → **Bluetooth ierīces**.
  - > Sarakstā tiek norādītas reģistrētās Bluetooth ierīces.
3. Pieskarieties ierīcei, kuru vēlaties noņemt.
4. Pieskarieties **Noņemt ierīci** un apstipriniet savu izvēli.
  - > Ierīce automašīnā vairs nav reģistrēta.

## Saistītā informācija

- Tālrunis (537 lpp.)
- Tālruņa sākotnējā pievienošana automašīnai, izmantojot Bluetooth (538 lpp.)
- Ar Bluetooth pievienota tālruņa atvienošana (541 lpp.)
- Ar Bluetooth savienojumu pievienotu tālruņu pārslēgšana (541 lpp.)
- Ar Bluetooth pievienotu ierīču iestatījumi (546 lpp.)

## Tālruņa zvanu pārvaldīšana

Zvanu apstrāde automašīnā tālrunim ar Bluetooth savienojumu.

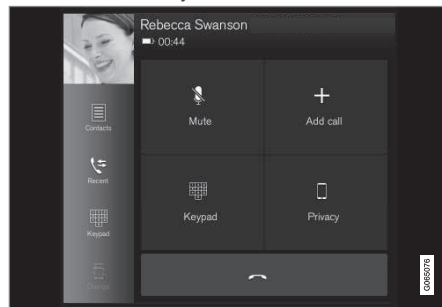

Vispārīga ilustrācija.

## Tālruņa zvanu veikšana

1. Atveriet tālruņa apakšskatu.
2. Atlasiet zvanu no zvanu vēstures, ievadiet numuru ar tastatūru vai izmantojiet kontaktpersonu sarakstu. Kontakta sarakstā var meklēt, un to var pārlūkot. Kontakta sarakstā pieskarieties ☆, lai pievienotu kontaktu zem **Izslases**.
3. Nospiediet 📞, lai veiktu zvanu.
4. Pieskarieties 📞, lai beigtu zvanu.

Zvanus var veikt, arī izmantojot lietotņu izvēlnes zvanu žurnālu, ko var atvērt ar stūres labo vadības tastatūru 📞.

## Vairāku pušu zvana veikšana

Zvana laikā:

1. Nospiediet **Pievienot zvanu**.
2. Izvēlieties veikt zvanu no zvanu žurnāla, izslases vai kontaktu saraksta.
3. Pieskarieties zvanu žurnāla ierakstam/ rindai vai 📞 blakus kontaktam kontaktu sarakstā.
4. Pieskarieties **Pārslēgt zvanu**, lai pārslēgtu zvanu starp pusēm.
5. Pieskarieties 📞, lai beigtu aktīvo zvanu.

## Konferences zvani

Aktīvu vairāku pušu zvanu laikā:

1. Pieskarieties **Savienot zvanus**, lai apvienotu vairāku pušu zvanus.
2. Pieskarieties 📞, lai beigtu zvanu.

## Ienākošie tālruņa zvani

Ienākošie tālruņa zvani tiek parādīti vadītāja displejā un vidējā displejā. Pārvaldiet zvanu ar stūres labās puses vadības tastatūru vai vidējā displejā.

1. Pieskarieties **Atbildēt/Noraidīt**.
2. Pieskarieties 📞, lai beigtu zvanu.

## Ienākošs zvans notiekoša zvana laikā

1. Pieskarieties **Atbildēt/Noraidīt**.
2. Pieskarieties 📞, lai beigtu zvanu.

## Privāts zvans

- Pašreizējā zvana laikā nospiediet **Privātums** un atlasiet iestatījumu:
  - **Pārslēgt uz mobilo tālruni** — brīvroku sistēma tiek atvienota, un zvans turpinās jūsu mobilajā tālrunī.
  - **Tikai vadītājs** — mikrofons, kas iebūvēts pasažiera pusē jūmtā, tiek izslēgts, un zvans turpinās automašīnas brīvroku sistēmā.

## Saistītā informācija

- Tālrunis (537 lpp.)
- Tālruņa sākotnējā pievienošana automašīnai, izmantojot Bluetooth (538 lpp.)
- Tālruņa vadība ar balss atpazīšanu (148 lpp.)
- Lietotņu izvēlnes pārvaldība vadītāja displejā (104 lpp.)
- Rakstzīmju, burtu un vārdu manuāla ievadīšana centrālajā displejā (129 lpp.)
- Tālruņu kataloga pārvaldība (544 lpp.)
- Īsziņu pārvaldīšana (543 lpp.)
- Audio iestatījumi (510 lpp.)

## Īsziņu pārvaldīšana<sup>12</sup>

Ziņu apstrāde automašīnā tālrunim ar Bluetooth savienojumu.

Dažos tālruņos ir jāaktivizē īsziņu funkcija. Ne visi tālruņi ir saderīgi. Šādos gadījumos automašīnā nevar skatīt kontaktpersonas un īsziņas.

Informāciju par saderību skatiet [support.volvocars.com](http://support.volvocars.com).

## Īsziņu pārvaldība centrālajā displejā

Īsziņas tiek rādītas centrālajā displejā, tikai ja ir atlasīts šis iestatījums.

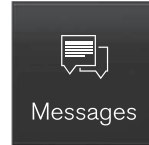

Messages

Lietotņu skatā nospiediet **Ziņojumi**, lai pārvaldītu īsziņas centrālajā displejā.

## Īsziņu lasīšana centrālajā displejā



Nospiediet ikonu, lai īsziņa tiktu nolasīta.

## Īsziņu sūtīšana centrālajā displejā<sup>13</sup>

1. Varat izveidot jaunu īsziņu vai atbildēt uz īsziņu.
  - Lai atbildētu uz īsziņu, pieskarieties kontaktam, uz kura īsziņu vēlaties atbildēt, un pēc tam pieskarieties **Atbilde**.
  - Lai izveidotu jaunu īsziņu, pieskarieties **Izveidot jaunu**. Atlasiet kontaktu vai ierakstiet numuru.
2. Sastādiēt ziņojumu.
3. Nospiediet **Sūtīt**.

## Īsziņu pārvaldība vadītāja displejā

Īsziņas tiek rādītas vadītāja displejā, tikai ja ir atlasīts šis iestatījums.

## Jaunas īsziņas lasīšana vadītāja displejā

- Lai nolasītu īsziņu — ar stūres vadības tastatūru atlasiet **Nolasīt**.

## Atbildes diktēšana vadītāja displejā

Kad īsziņa ir nolasīta, var nodiktēt tai īsu atbildi, ja automašīnā ir izveidots savienojums ar internetu.

- Ar stūres vadības tastatūru nospiediet **Atbilde**. Tiek sākts diktēšanas dialogs.

## Paziņojums par īsziņu

Paziņojumus var aktivizēt un deaktivizēt īsziņu iestatījumos.

<sup>12</sup> Spēkā tikai noteiktos tirgos. Lai saņemtu plašāku informāciju, sazinieties ar Volvo izplatītāju.

<sup>13</sup> Sūtīt īsziņas no automašīnas var tikai ar noteiktiem tālruņiem. Pievienotajam tālrunim ir jāatbalsta funkcija Bluetooth Message Access Profile (MAP).

## ◀ Saistītā informācija

- Tālrunis (537 lpp.)
- Īsziņu iestatījumi (544 lpp.)
- Tālruņa iestatījumi (545 lpp.)
- Automašīna ar interneta savienojumu\* (546 lpp.)
- Tālruņa vadība ar balss atpazīšanu (148 lpp.)
- Rakstzīmju, burtu un vārdu manuāla ievadīšana centrālajā displejā (129 lpp.)
- Tālruņa sākotnējā pievienošana automašīnai, izmantojot Bluetooth (538 lpp.)
- Lietotāja noteikumi un nosacījumi un datu kopīgošana (553 lpp.)

## Īsziņu iestatījumi

Pievienotā tālruņa īsziņu iestatījumi

1. Augšējā skatā nospiediet **Iestatījumi**.
2. Nospiediet **Sakari** → **Īsziņas** un atlasiet iestatījumus:
  - **Paziņojums centrālajā displejā** – rāda paziņojumus par īsziņām vidējā displeja statusa joslā.
  - **Paziņojums vadītāja displejā** — rāda paziņojumus vadītāja displejā. Saņemtais īsziņas var pārvaldīt, izmantojot stūres labo tastatūru.
  - **Īsziņas signāls** – saņemto īsziņu signāla atlasīšana.



## Saistītā informācija

- Tālrunis (537 lpp.)
- Tālruņa sākotnējā pievienošana automašīnai, izmantojot Bluetooth (538 lpp.)
- Īsziņu pārvaldīšana (543 lpp.)
- Tālruņa iestatījumi (545 lpp.)

## Tālruņu kataloga pārvaldība

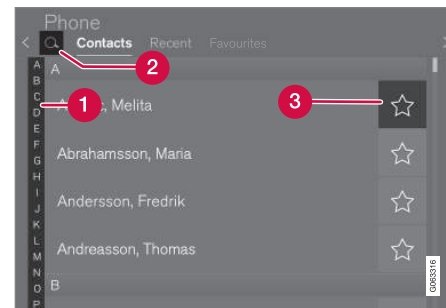
Kad automašīnai ir pievienots tālrunis ar Bluetooth savienojumu, kontaktinformāciju var pārvaldīt tieši centrālajā displejā. Centrālajā displejā var skatīt līdz 3000 kontaktinformācijas ierakstu no atlasītā tālruņa.



- 1 **Pārļūkojiet burtus un #**, lai atrastu atbilstošu kontaktu. Atkarībā no tālruņu katalogā saglabātajiem kontaktiem tiek rādīti tikai atbilstošie burti.
- 2 **Meklēt kontaktus** — pieskarieties , lai meklētu kontaktu sarakstā saglabāta vārda tālruņa numuru.
- 3 **Izlases** — pieskarieties , lai pievienotu kontaktu izlasei vai noņemt to no izlases.

## Kārtošana

Kontaktu saraksts tiek kārtots alfabētiskā secībā, un speciālās rakstzīmes un cipari tiek kārtoti sadaļā **#**. To var kārtot pēc vārda vai uzvārda, un šo iestatījumu pielāgo tālruņa iestatījumos.

### Saistītā informācija

- Tālrunis (537 lpp.)
- Tālruņa iestatījumi (545 lpp.)
- Tālruņa vadība ar balss atpazīšanu (148 lpp.)
- Rakstzīmju, burtu un vārdu manuāla ievadišana centrālajā displejā (129 lpp.)
- Tālruņa sākotnējā pievienošana automašīnai, izmantojot Bluetooth (538 lpp.)

## Tālruņa iestatījumi

Kad automašīnai ir pievienots tālrunis, var mainīt šādus iestatījumus:

1. Augšējā skatā nospiediet **Iestatījumi**.
2. Nospiediet **Sakari** → **Tālrunis** un atlasiet iestatījumus:
  - **Zvana signāli** — zvana signāla atlasīšana. Var izmantot zvana signālu no tālruņa vai no automašīnas. Daži tālruņi nav pilnīgi saderīgi, un tādēļ to zvana signāli var nebūt pieejami lietošanai automašīnā.<sup>14</sup>
  - **Kārtošanas secība** – kontaktu saraksta šķirošanas secības atlasīšana.

### Paziņojumi par zvaniem vējstikla displejā\*

1. Centrālā displeja augšējā skatā pieskarieties **Iestatījumi**.
2. Nospiediet **My Car** → **Displeji** → **Head-Up displeja iestatījumi**.
3. Izvēlieties **Rādīt tālruni**.

### Saistītā informācija

- Tālrunis (537 lpp.)
- Īsziņu iestatījumi (544 lpp.)
- Ar Bluetooth pievienotu ierīču iestatījumi (546 lpp.)

- Tālruņa sākotnējā pievienošana automašīnai, izmantojot Bluetooth (538 lpp.)
- Augšējais displejs\* (142 lpp.)
- Audio iestatījumi (510 lpp.)

<sup>14</sup> Informāciju par saderību skatiet [support.volvocars.com](http://support.volvocars.com).

## Ar Bluetooth pievienotu ierīču iestatījumi

Ar Bluetooth pievienotu ierīču iestatījumi.

1. Augšējā skatā nospiediet **Iestatījumi**.
2. Nospiediet **Sakari** → **Bluetooth ierīces** un atlasiet iestatījumus:
  - **Pievienot ierīci** – sāk jaunas ierīces savienošana pāri.
  - **Iepriekš pāri savienotās ierīces** — norāda reģistrētās/pāri savienotās ierīces.
  - **Noņemt ierīci** – noņem pievienotu ierīci.
  - **Atļaut pakalpojumus šai ierīcei** — ies-tata ierīces lietošanas opcijas: zvanišana, ziņojumu sūtīšana/saņemšana, multivides straumēšana un kā interneta savienojums.
  - **Interneta savienojums** — izveido auto-mašīnā savienojumu ar internetu, izmanto-jot ierīces Bluetooth savienojumu.

## Saistītā informācija

- Tālrunis (537 lpp.)
- Tālruņa iestatījumi (545 lpp.)
- Automašīna ar interneta savienojumu\* (546 lpp.)
- Tālruņa sākotnējā pievienošana automaši-nai, izmantojot Bluetooth (538 lpp.)

## Automašīna ar interneta savienojumu\*

Kad automašīnā ir izveidots savienojums ar internetu, tajā var — piemēram — lietot tīmekļa radio un mūzikas pakalpojumus, izmantojot lietotnes, lejupielādēt programma-tūru un sazināties ar izplatītāju tieši no auto-mašīnas.

Savienojums ar automašīnu tiek izveidots, izmantojot Bluetooth, Wi-Fi vai automašīnas iebūvēto modemu\* (ar SIM karti).

Kad automašīnā ir izveidots savienojums ar internetu, automašīnas interneta savienojumu (Wi-Fi tīklāju) var kopīgot, lai internetam varētu piekļūt<sup>15</sup> arī citās ierīcēs, piemēram, planšet datoros.

Simbols centrālā displeja statusa joslā norāda interneta statusu.

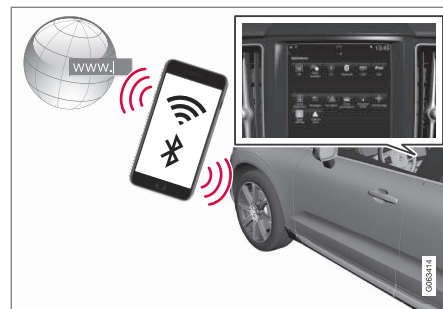

### **i** PIEZĪME

Dati tiek pārraidīti, izmantojot internetu (datu plūsmu), un tas var būt maksas pakalpojums.

Datu viesabonēšanas aktivizēšana var radīt papildu izmaksas.

Informāciju par datu plūsmas izmaksām vaicājiet sava tīkla operatoram.

### **i** PIEZĪME

Lietojot Apple CarPlay, automašīnā var izveidot interneta savienojumu, tikai izmantojot Wi-Fi vai automašīnas modemu\*.

<sup>15</sup> Tas neattiecas uz gadījumiem, kad savienojums izveidots Wi-Fi tīklā.



**i PIEZĪME**

Lietojot Android Auto, automašīnā var izveidot interneta savienojumu, izmantojot Wi-Fi, Bluetooth vai automašīnas modemu\*.

Pirms automašīnas savienošanas ar internetu meklējiet atbalsta informāciju par pakalpojumu noteikumiem un nosacījumiem un konfidencialitātes politiku klientiem vietnē [www.volvocars.com](http://www.volvocars.com).

**Saistītā informācija**

- Vidējā displeja statusa joslas simboli (124 lpp.)
  - Interneta savienojuma izveide automašīnā, izmantojot tālruni ar Bluetooth savienojumu (547 lpp.)
  - Interneta savienojuma izveide automašīnā, izmantojot tālruni (Wi-Fi) (548 lpp.)
  - Interneta savienojuma izveide automašīnā, izmantojot automašīnas modemu (SIM karti) (549 lpp.)
  - Aplikācijas (512 lpp.)
  - Nav interneta savienojuma vai tas ir vājš (552 lpp.)
  - Automašīnas interneta savienojuma kopīgošana, izmantojot Wi-Fi tīklāju (551 lpp.)
- Wi-Fi tīkla noņemšana (553 lpp.)
  - Wi-Fi tehnoloģija un drošība (553 lpp.)
  - Volvo ID (28 lpp.)
  - Lietotāja noteikumi un nosacījumi un datu kopīgošana (553 lpp.)

**Interneta savienojuma izveide automašīnā, izmantojot tālruni ar Bluetooth savienojumu**

Izveidojiet interneta savienojumu, izmantojot Bluetooth un kopīgojot tālruņa interneta piekļuvi, lai automašīnā piekļūtu dažādiem tiešsaistes pakalpojumiem.

1. Lai automašīnā izveidotu savienojumu ar internetu, izmantojot tālruni ar Bluetooth savienojumu, tālrunim jau ir jābūt vienreiz pievienotam automašīnai, izmantojot Bluetooth.
2. Pārlicinieties, ka jūsu tālrunis atbalsta datu saiti un ka šī funkcija ir aktivizēta. Tālrunī iPhone šo funkciju sauc par "tethering" (datu saiti). Android tālruņos šai funkcijai var būt dažādi nosaukumi, bet to bieži sauc par "hotspot" (tīklāju). Tālruņos iPhone izvēlnes lapai "tethering" (datu saite) ir jābūt atvērtai, līdz ir izveidots interneta savienojums.
3. Ja tālrunis iepriekš ir bijis pievienots, izmantojot Bluetooth, centrālā displeja augšējā skatā nospiediet **Iestatījumi**.
4. Nospiediet **Sakari** ➔ **Bluetooth ierīces**.
5. Sadaļā **Interneta savienojums** atzīmējiet rūtiņu **Bluetooth Interneta savienojums**.



- ◀ 6. Ja esat izmantojis citu savienojuma izveides avotu, apstipriniet savienojuma izveides maiņas opciju.
- > Tagad automašīnā ir izveidots interneta savienojums, izmantojot tālruni ar Bluetooth savienojumu.

### **i** PIEZĪME

Tālrunim un mobilo sakaru tīkla pakalpojumu sniedzējam ir jāatbalsta datu saite (interneta savienojuma kopīgošana), un abonementā ir jābūt iekļautai datu pārraidei.

### **i** PIEZĪME

Lietojot Apple CarPlay, automašīnā var izveidot interneta savienojumu, tikai izmantojot Wi-Fi vai automašīnas modemu\*.

### Saistītā informācija

- Automašīna ar interneta savienojumu\* (546 lpp.)
- Interneta savienojuma izveide automašīnā, izmantojot automašīnas modemu (SIM karti) (549 lpp.)
- Tālruņa sākotnējā pievienošana automašīnai, izmantojot Bluetooth (538 lpp.)
- Interneta savienojuma izveide automašīnā, izmantojot tālruni (Wi-Fi) (548 lpp.)

- Apple® CarPlay®\* (531 lpp.)
- Nav interneta savienojuma vai tas ir vājš (552 lpp.)
- Ar Bluetooth pievienotu ierīču iestatījumi (546 lpp.)

## **Interneta savienojuma izveide automašīnā, izmantojot tālruni (Wi-Fi)**

Izveidojiet interneta savienojumu, izmantojot Wi-Fi un tālruņa datu saiti, lai automašīnā piekļūtu tiešsaistes pakalpojumiem.

1. Pārliecinieties, ka jūsu tālrunis atbalsta datu saiti un ka šī funkcija ir aktivizēta. Tālrunī iPhone šo funkciju sauc par "tethering" (datu saiti). Android tālruņos šai funkcijai var būt dažādi nosaukumi, bet to bieži sauc par "hotspot" (tīklāju). Tālruņos iPhone izvēlnes lapai "tethering" (datu saite) ir jābūt atvērtai, līdz ir izveidots interneta savienojums.
2. Augšējā skatā nospiediet **Iestatījumi**.
3. Atveriet **Sakari** → **Wi-Fi**.
4. Aktivizējiet/deaktivizējiet, atzīmējot/noņemot atzīmi laukā Wi-Fi.
5. Ja esat izmantojis citu savienojuma izveides avotu, apstipriniet savienojuma izveides maiņas opciju.
6. Pieskarieties tā tīkla nosaukumam, kuram vēlaties izveidot savienojumu.
7. Ievadiet tīkla paroli.
  - > Automašīna izveido savienojumu ar tīklu.

Nemiet vērā, ka noteikti tālruni izslēdz piesaisti pēc tam, kad ir pārtraukts automašīnas

savienojums, piemēram, izkāpjot no automašīnas (līdz nākamajai lietošanas reizei). Tādēļ, nākamreiz lietojot tālruni, tā piesaiste jāaktivizē atkārtoti.

Kad automašīnai tiek pievienots tālrunis, tas tiek saglabāts turpmākai lietošanai. Lai skatītu saglabāto tīklu sarakstu vai manuāli dzēstu saglabātos tīklus, atveriet **lestatījumi** → **Sakari** → **Wi-Fi** → **Saglabātie tīkli**.

### **i** PIEZĪME

Tālrunim un mobilo sakaru tīkla pakalpojumu sniedzējam ir jāatbalsta datu saite (interneta savienojuma kopīgošana), un abonementā ir jābūt iekļautai datu pārraidei.



Wi-Fi savienojuma tehniskās un drošības prasības ir aprakstītas atsevišķā sadaļā.

### Saistītā informācija

- Automašīna ar interneta savienojumu\* (546 lpp.)
- Wi-Fi tīkla noņemšana (553 lpp.)

- Nav interneta savienojuma vai tas ir vājš (552 lpp.)
- Wi-Fi tehnoloģija un drošība (553 lpp.)

## Interneta savienojuma izveide automašīnā, izmantojot automašīnas modemu (SIM karti)

Interneta savienojumu var izveidot, izmantojot automašīnas modemu un personīgu SIM karti (P-SIM)\*.

Automašīnās, kas ir aprīkotas ar Volvo On Call, pakalpojumiem tiks izmantots interneta savienojums ar automašīnas modemu.

1.

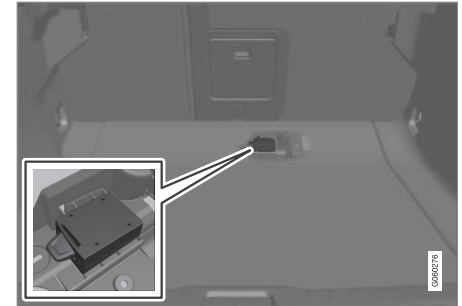

Ievietojiet personīgo SIM karti turētājā zem bagāžas nodalījuma grīdas.

Ņemiet vērā, ka automašīnas kartes lasītājā var ievietot tikai **mini SIM** formāta karti.

2. Augšējā skatā nospiediet **lestatījumi**.



- « 3. Nospiediet **Sakari** → **Automašīnas modema Internets**.
4. Aktivizējiet/deaktivizējiet, atzīmējot/noņēmot atzīmi **Automašīnas modema Internets** laukā.
5. Ja esat izmantojis citu savienojuma izveides avotu, apstipriniet savienojuma izveides maiņas opciju.
6. Ievadiet SIM kartes PIN kodu  
 > Automašīna izveido savienojumu ar tīklu.

**i** **PIEZĪME**

Ņemiet vērā, ka SIM kartei, kas tiek lietota interneta savienojumam, izmantojot P-SIM, nevar būt tāds pats tālruņa numurs kā SIM kartei, ko lieto tālrunis. Ja šo nosacījumu neņem vērā, nebūs iespējams pareizi maršrutēt zvanus uz tālruni. Tādēļ interneta savienojumam izmantojiet SIM karti ar atsevišķu tālruņa numuru vai datu karti, ar kuru nevar saņemt tālruņa zvanus un kas tādēļ netraucēs tālruņa darbībai.

**Saistītā informācija**

- Automašīna ar interneta savienojumu\* (546 lpp.)
- Nav interneta savienojuma vai tas ir vājš (552 lpp.)

- Automašīnas modema iestatījumi\* (550 lpp.)

**Automašīnas modema iestatījumi\***

Automašīna ir aprīkota ar modemu, ko var izmantot, lai automašīnā izveidotu interneta pieslēgumu. Interneta pieslēgumu var veikt arī, izmantojot Wi-Fi.

1. Augšējā skatā nospiediet **Iestatījumi**.

2. Nospiediet **Sakari** → **Automašīnas modema Internets** un atlasiet iestatījumus:

- **Automašīnas modema Internets** – atlasiet, vai izmantot automašīnas modemu interneta savienojuma izveidei.

- **Datu lietojums** – pieskaroties **Atiestatīt**, tiek atiestatīts saņemto un nosūtīto datu apjoma skaitītājs.

- **Tīkls**

**Izvēlēties operatoru** – tīkla operatora automātiska vai manuāla atlasīšana.

**Datu viesabonēšana** — ja ir atzīmēta šī izvēles rūtiņa, automašīnas modems mēģina izveidot savienojumu ar internetu, kad automašīna atrodas ārzemēs un ārpus savas mītnes valsts tīkla. Ņemiet vērā, ka tas var būt saistīts ar lielām izmaksām. Pie savas valsts mobilo sakaru operatora noskaidrojiet, kāds ir jūsu viesabonēšanas līgums par datplūsmu ārzemēs.

- **SIM kartes PIN**

**Mainīt PIN** – var ievadīt ne vairāk par 4 cipariem.

**Atspējot PIN** – atlasiet, vai vaicāt PIN kodu, lai piekļūtu SIM kartei.

- **Sūtīt pieprasījuma kodu** — lieto, lai, piemēram, papildinātu priekšapmaksas karti vai pārbaudītu tās atlikumu. Funkcionalitāte ir atkarīga no pakalpojumu sniedzēja.

### **i** PIEZĪME

Ņemiet vērā, ka SIM kartei, kas tiek lietota interneta savienojumam, izmantojot P-SIM, nevar būt tāds pats tālruņa numurs kā SIM kartei, ko lieto tālrunis. Ja šo nosacījumu neņem vērā, nebūs iespējams pareizi maršrutēt zvanus uz tālruni. Tādēļ interneta savienojumam izmantojiet SIM karti ar atsevišķu tālruņa numuru vai datu karti, ar kuru nevar saņemt tālruņa zvanus un kas tādēļ netraucēs tālruņa darbībai.

### Saistītā informācija

- Interneta savienojuma izveide automašīnā, izmantojot automašīnas modemu (SIM karti) (549 lpp.)
- Nav interneta savienojuma vai tas ir vājš (552 lpp.)

## Automašīnas interneta savienojuma kopīgošana, izmantojot Wi-Fi tīklāju

Kad automašīna ir tiešsaistē, tās interneta savienojumu var kopīgot, lai ļautu to izmantot arī citām ierīcēm<sup>16</sup>.

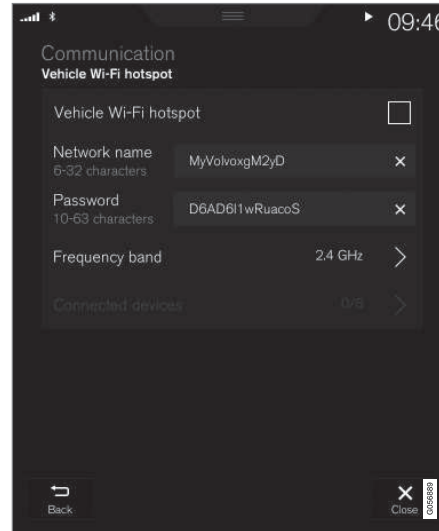

Tikla operatoram (SIM kartei) ir jāatbalsta piesaiste (interneta savienojuma kopīgošana).

1. Augšējā skatā nospiediet **Iestatījumi**.
2. Nospiediet **Sakari** → **Automašīnas Wi-Fi tīklājs**.
3. Pieskarieties **Tikla nosauk.** piešķiriet piesaistei nosaukumu.
4. Pieskarieties **Parole** un atlasiet paroli, kas jāievada pievienotajās ierīcēs.
5. Pieskarieties **Frekvenču josla** un atlasiet, kurā frekvencē piesaistei pārraidīt datus. Ņemiet vērā, ka frekvenču joslas atlasīšana nav pieejama visos tirgos.
6. Aktivizējiet/deaktivizējiet, atzīmējot/noņēmot atzīmi **Automašīnas Wi-Fi tīklājs** laukā.
7. Ja kā savienojuma avots ir izmantots Wi-Fi, apstipriniet savienojuma maiņas opciju.
  - > Tagad ārējām ierīcēm var izveidot savienojumu ar automašīnas piesaisti (Wi-Fi piekļuves punktu).

<sup>16</sup> Neattiecas, kad automašīna ir tiešsaistē, izmantojot Wi-Fi.



### **i** PIEZĪME

Aktivizējot Wi-Fi piekļuves punktu, var nākties maksāt papildu maksu tīkla operatoram.

Informāciju par datu plūsmas izmaksām vaicājiet sava tīkla operatoram.

Vidējā displeja statusa joslā esošais simbols norāda savienojuma statusu.

Nospiediet **Pievienotās ierīces**, lai skatītu pašlaik pievienoto ierīču sarakstu.

### **Saistītā informācija**

- Vidējā displeja statusa joslas simboli (124 lpp.)
- Automašīna ar interneta savienojumu\* (546 lpp.)
- Nav interneta savienojuma vai tas ir vājš (552 lpp.)

## **Nav interneta savienojuma vai tas ir vājš**

### **Interneta savienojumu ietekmējošie faktori.**

Pārraidīto datu apjoms ir atkarīgs no automašīnā izmantotajiem pakalpojumiem vai aplikācijām. Piemēram, audio straumēšana var būt saistīta ar lielu datu apjomu, kam nepieciešams labs savienojums un spēcīgs signāls.

### **Tālruņa savienojums ar automašīnu**

Interneta savienojuma ātrums var atšķirties atkarībā no tālruņa atrašanās vietas automašīnā. Pārvietojiet tālruni tuvāk centrālajam displejam, lai palielinātu signāla stiprumu. Nodrošiniet, lai starp tām neatrastos nekas, kas var izraisīt traucējumus.

### **Tālruņa savienojums ar tīkla operatoru**

Mobilā tīkla ātrums atšķiras atkarībā no tīkla pārklājuma pašreizējā atrašanās vietā. Slikts tīkla pārklājums var būt, piemēram, tuneļos, aiz kalniem, dziļās iepakās vai iekštelpās. Arī datu pārraides ātrums ir atkarīgs no līguma ar jūsu tīkla operatoru.

### **i** PIEZĪME

Ja rodas problēmas ar datu plūsmu, sazinieties ar tīkla operatoru.

### **Tālruņa restartēšana**

Ja ir problēmas ar interneta savienojumu, tās dažkārt var atrisināt, restartējot tālruni.

## **Saistītā informācija**

- Automašīna ar interneta savienojumu\* (546 lpp.)
- Wi-Fi tehnoloģija un drošība (553 lpp.)

## Wi-Fi tīkla noņemšana

Neizmantotā tīkla noņemšana.

1. Augšējā skatā nospiediet **Iestatījumi**.
2. Atveriet **Sakari** → **Wi-Fi** → **Saglabātie tīkli**.
3. Pieskarieties **Aizmirst** blakus tīklam, kuru vēlaties noņemt.
4. Apstipriniet savu izvēli.
  - > Automašīna turpmāk neveidos savienojumu ar šo tīklu automātiski.

## Visu tīklu noņemšana

Visus tīklus var noņemt vienlaicīgi, atjaunojot rūpnīcas iestatījumus. Lūdzu, ņemiet vērā, ka visiem lietotāja datiem un sistēmas iestatījumiem tiks atjaunotas sākotnējās rūpnīcas vērtības.

## Saistītā informācija

- Automašīna ar interneta savienojumu\* (546 lpp.)
- Nav interneta savienojuma vai tas ir vājš (552 lpp.)
- Centrālā displeja iestatījumu atiestatīšana (134 lpp.)
- Interneta savienojuma izveide automašīnā, izmantojot tālruni (Wi-Fi) (548 lpp.)

## Wi-Fi tehnoloģija un drošība

Iespējamie tīklu veidi, ar kuriem var izveidot savienojumu.

Var pievienot tikai šāda tipa tīklus:

- Frekvence — 2,4 vai 5 GHz<sup>17</sup>.
- Standarti — 802.11 a/b/g/n.
- Drošības tips - WPA2-AES-CCMP.

Automašīnas Wi-Fi sistēmas uzdevums ir darbināt automašīnā esošās Wi-Fi ierīces.

Ja šajā frekvencē vienlaikus darbojas vairākas ierīces, veiktspēja var pasliktināties.

## Saistītā informācija

- Automašīna ar interneta savienojumu\* (546 lpp.)

## Lietotāja noteikumi un nosacījumi un datu kopīgošana

Noteiktu pakalpojumu un lietotņu pirmajā palaišanas reizē var tikt rādīts uznirostošs logs ar virsrakstiem **Noteikumi un nosacījumi un Datu kopīgošana**.

Tā mērķis ir informēt par Volvo lietotāja noteikumiem un nosacījumiem un datu kopīgošanas politiku. Piekrītot datu kopīgošanai, lietotājs piekrīt, ka no automašīnas tiek nosūtīta noteikta informācija. Tas ir nepieciešams, lai noteiktiem pakalpojumiem un lietotnēm būtu pilnīga funkcionalitāte.

Pēc noklusējuma datu kopīgošanas funkcija tiešsaistes pakalpojumiem un lietotnēm ir deaktivizēta<sup>18</sup>. Datu kopīgošana ir jāaktivizē, lai automašīnā varētu lietot noteiktus tiešsaistes pakalpojumus un lietotnes. Datu kopīgošanu var iestatīt centrālā displeja iestatījumu izvēlnē vai saistībā ar pakalpojumiem vai lietotnēm, kas tiek startētas centrālajā displejā.

## Konfidencialitāte un datu kopīgošana

Ar programmatūras atjauninājumu, kurš tika padarīts pieejams 2017. gada novembrī, tika ieviesti konfidencialitātes un datu kopīgošanas iestatījumi tiešsaistes pakalpojumiem un leju-pielādētajām lietotnēm. Iestatījumiem var piekļūt automašīnas centrālajā displejā iestatī-

<sup>17</sup> Frekvences atlasīšanas opcija nav pieejama visos tirgos.

<sup>18</sup> Neattiecas uz Volvo On Call.



◀◀ jumu izvēlnes sadaļā **Konfidencialitāte un dati**.

Šeit varat atlasīt tiešsaistes pakalpojumus, kuriem ir atļauts kopīgot datus. Šeit var arī deaktivizēt datu kopīgošanu lejupielādētajām lietotnēm. Ņemiet vērā, ka pakalpojumus un lietotnes nevar lietot, kā paredzēts, ja datu kopīgošana ir deaktivizēta.

Pēc atiestatīšanas uz rūpnīcas iestatījumiem vai, piemēram, autoservisa apmeklējuma vai programmatūras atjaunināšanas datu kopīgošanas iestatījumi var būt atiestatīti uz to noklusējuma vērtībām. Šajā gadījumā atkārtoti aktivizējiet datu koplietošanu tiešsaistes pakalpojumiem un lejupielādētajām lietotnēm.

**PIEZĪME**

Konfidencialitātes un datu kopīgošanas iestatījumi ir unikāli katram vadītāja profilam.

**Saistītā informācija**

- Datu kopīgošanas aktivizēšana un deaktivizēšana (554 lpp.)

**Datu kopīgošanas aktivizēšana un deaktivizēšana**

Pakalpojumiem un lietotnēm nepieciešamo datu kopīgošanu var iestatīt centrālā displeja iestatījumu izvēlnē.

1. Centrālā displeja augšējā skatā pieskarieties **Iestatījumi**.
2. Nospiediet **Sistēma** → **Konfidencialitāte un dati**.
3. Atlasiet datu kopīgošanas aktivizāciju vai deaktivizāciju atsevišķiem pakalpojumiem un visām lietotnēm.

Ja kādam tiešsaistes pakalpojumam vai lejupielādētajām lietotnēm nav aktivizēta datu kopīgošana, to var izdarīt, kad tās tiek startētas centrālajā displejā. Ja šī ir pakalpojuma pirmā startēšanas reize vai tas tiek startēts, piemēram, pēc rūpnīcas iestatījumu atjaunināšanas vai noteiktiem programmatūras atjauninājumiem, ir jāapstiprina Volvo tiešsaistes pakalpojumu noteikumi un nosacījumi. Ņemiet vērā, ka tādā gadījumā datu kopīgošana tiks aktivizēta arī citiem pakalpojumiem vai lietotnēm, kurām datu kopīgošana jau ir apstiprināta.

**PIEZĪME**

Pēc Volvo autoservisa apmeklējuma var būt atkārtoti jāaktivizē datu kopīgošana, lai atkal darbotos tiešsaistes pakalpojumi un lietotnes.

**Saistītā informācija**

- Lietotāja noteikumi un nosacījumi un datu kopīgošana (553 lpp.)



## Datu kopīgošana pakalpojumiem

Ja neesat aktivizējis datu kopīgošanu kādam tiešsaistes pakalpojumam vai lejupielādētājām lietotnēm, varat to izdarīt pēc pakalpojuma startēšanas centrālajā displejā. Ja šī ir pakalpojuma pirmā startēšanas reize vai tas tiek startēts, piemēram, pēc rūpnīcas iestatījumu atjaunošanas vai noteiktiem programmatūras atjauninājumiem, var būt jāapstiprina Volvo tiešsaistes pakalpojumu noteikumi un nosacījumi.

## Datu kopīgošanas aktivizēšana, startējot pakalpojumu

1. Atlasiet aktivizējamo funkciju vai pakalpojumu.
  - > Ja šī ir pakalpojuma pirmā lietošanas reize vai tas tiek lietots, piemēram, pēc rūpnīcas iestatījumu atjaunošanas vai noteiktiem programmatūras atjauninājumiem, vispirms ir jāapstiprina Volvo tiešsaistes pakalpojumu noteikumi un nosacījumi.

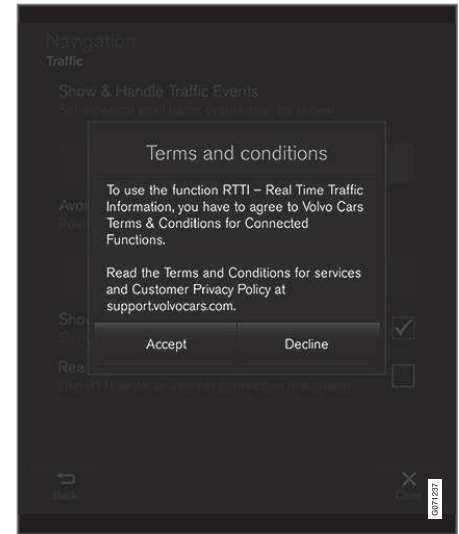

2. Atlasiet, vai vēlaties apstiprināt datu kopīgošanu pakalpojumam vai atcelt.

Ja izvēlēsit apstiprināt, tiks aktivizēta datu kopīgošana un jūs varēsiet sākt lietot pakalpojumu.

## Datu kopīgošanas aktivizēšana, startējot lietotni

Lai apstiprinātu datu kopīgošanu lietotnei, kurai šī funkcija ir nepieciešama, startējiet lietotni un uznrstošajā logā pieskarieties **Atļaut**.



Datu kopīgošanu pakalpojumiem un lietotnēm varat deaktivizēt iestatījumu izvēlnē sadaļā

**Sistēma → Konfidencialitāte un dati → Datu kopīgošana.**

### **Krātuves vieta cietajā diskā**

Varat skatīt, cik daudz brīvas vietas ir automašīnas cietajā diskā.

Varat skatīt automašīnas cietā diska krātuves informāciju, tostarp kopējo ietilpību, pieejamo ietilpību un vietas daudzumu, ko izmanto instalētās lietotnes. Šī informācija ir pieejama sadaļā **Iestatījumi → Sistēma → Sistēmas informācija → Krātuve.**

### **Saistītā informācija**

- Aplikācijas (512 lpp.)

## Audio un multivides licenču līgums

Licence ir vienošanās par tiesībām veikt noteiktu darbību vai tiesībām izmantot kāda cita pilnvaras atbilstoši vienošanās noteikumiem un nosacījumiem. Turpmāk ir redzamas Volvo vienošanās ar ražotājiem/izstrādātājiem. Vairums no tām ir angļu valodā.

### Bowers & Wilkins



Bowers & Wilkins un B&W ir uzņēmuma B&W Group Ltd preču zīmes. Nautilus ir uzņēmuma B&W Group Ltd preču zīme. Kevlar ir uzņēmuma DuPont reģistrēta preču zīme.

### Dirac Unison®



Dirac Unison optimizē skaļruņu frekvences, to darbību laikā un telpā, lai iegūtu labāko iespējamo zemfrekvenču skanējumu un dzidribu. Tas sniedz iespēju precīzi atveidot konkrētu skaņdarba izpildes telpu akustiskās raksturiezīmes. Izmantojot komplicētus algoritmus, Dirac Unison digitāli vada visus skaļruņus, pamatojoties uz precīziem skaņas mērījumiem. Tāpat kā orķestra diriģents, tas garantē, ka skaļruņi darbojas pilnīgi vienoti.

### DivX®



DivX®, DivX Certified® un saistītie logotipi ir DivX, LLC preču zīmes un tiek lietoti saskaņā ar licenci.

Šajā DivX Certified® ierīcē var atskaņot DivX® Home Theater video failus, kuru izšķirtspēja ir līdz 576p (tostarp .avi, .divx). Lejupielādējiet bezmaksas programmatūru vietnē [www.divx.com](http://www.divx.com), lai izveidotu, atskaņotu un straumētu digitālu video.

PAR DIVX VIDEO PĒC PIEPRASĪJUMA: šī DivX Certified® ierīce ir jāreģistrē, lai varētu atskaņot iegādātās DivX video pēc pieprasījuma (VOD) filmas. Lai saņemtu reģistrācijas kodu, ierīces iestatījumu izvēlnē atrodiet sadaļu DivX VOD. Lai saņemtu plašāku informāciju un pabeigtu reģistrāciju, dodieties uz [vod.divx.com](http://vod.divx.com).

### Patentu numuri

Aizsargāts ar vienu vai vairākiem šādiem ASV patentiem. 7,295,673; 7,460,668; 7,515,710; 8,656,183; 8,731,369; RE45,052

## « Gracenote®



Daļa satura ir aizsargāta ar © Gracenote vai tā piegādātāju autortiesībām.

Gracenote, Gracenote logo un logotips "Powered by Gracenote" un Gracenote MusicID ir vai nu reģistrētas prečzīmes vai Gracenote, Inc. prečzīme ASV un/vai citās valstīs.

### Gracenote® gala lietotāja licences līgums

Šī programma vai ierīce satur Gracenote, Inc. of Emeryville, California, USA ("Gracenote") izstrādātu programmatūru. Gracenote programmatūra ("Gracenote programmatūra") aktivizē šo programmu, lai veiktu diska un/vai faila identificēšanu un iegūtu ar mūziku saistītu informāciju, tostarp dziesmas nosaukumu, izpildītāja vārdu, celiņu un albuma nosaukumu ("Gracenote dati") no tiešsaistes serveriem vai iegultām datubāzēm (kopā "Gracenote serveri") un lai veiktu citas darbības. Gracenote datus drīkst izmantot tikai šai programmai vai ierīcei paredzētajām gala lietotāja funkcijām.

Jūs piekrītat izmantot Gracenote datus, Gracenote programmatūru un Gracenote serverus tikai savām personīgajām, nekomerciālām vajadzībām. Jūs piekrītat nepiešķirt, nekopēt, nenodot un nepārsūtīt šo Gracenote programmatūru un jebkādus Gracenote datus nevienai trešajai pusei. JŪS PIEKRĪTAT NEIZMANTOT GRACENOTE DATUS, GRACENOTE PROGRAMMATŪRU VAI GRACENOTE SERVERUS, IZŅEMOT GADĪJUMOS, KAS SKAIDRI NOTEIKTI ŠAJĀ LĪGUMĀ.

Jūs piekrītat nosacījumam, ka šo ierobežojumu pārtraukšanas gadījumā jūsu neekskluzīvās tiesības izmantot Gracenote datus, Gracenote programmatūru un Gracenote serverus tiks pārtrauktas. Ja jūsu licence tiek atsaukta, jūs piekrītat beigt lietot visus Gracenote datus, Gracenote programmatūru un Gracenote serverus. Gracenote patur ekskluzīvās tiesības uz visiem Gracenote datiem, visām Gracenote programmatūrām un visiem Gracenote serveriem, tostarp īpašumtiesībām. Gracenote nekādos apstākļos nav pienākuma jums maksāt par jebkādu jūsu sniegto informāciju. Jūs piekrītat nosacījumam, ka Gracenote, Inc. var savā vārdā piemērot uzņēmuma tiesības pret jums saskaņā ar šo līgumu.

saskaņā ar šo līgumu pakalpojums izmanto unikālu identifikatoru, lai izsekotu vaicājumus statistikas apkopošanas nolūkā. Nejauši piešķirta skaitliskā identifikatora mērķis ir iespējot saskaņā ar šo līgumu pakalpojumu skaitīt vai-

cājumus, nezinot informāciju par to, kas jūs esat. Papildu informācija ir pieejama Gracenote pakalpojuma Gracenote privātuma politikas tīmekļa vietnē.

Gracenote programmatūra un visa Gracenote datos ietvertā informācija tiek jums piedāvāta, "kāda tā ir". Gracenote neuzņemas nekādas saistības un nenodrošina garantiju (tiešu vai netiešu) attiecībā uz Gracenote serveros pieejamo Gracenote datu precizitāti. Gracenote patur tiesības dzēst datus no Gracenote serveriem vai mainīt datu kategorijas jebkāda iemesla dēļ, ko Gracenote uzskata par pietiekamu. Netiek nodrošināta garantija, ka Gracenote programmatūra vai Gracenote serveri darbosies bez kļūmēm vai bez pārtraukuma. Gracenote nav pienākuma jums piedāvāt jaunus, uzlabotus vai papildu datu tipus vai kategorijas, ko Gracenote var piedāvāt nākotnē, un uzņēmums patur tiesības jebkurā laikā pārtraukt savu pakalpojumu sniegšanu.

GRACENOTE ATSAKĀS NO JEBKURĀM GARANTIJĀM (TIEŠĀM VAI NETIEŠĀM), TOSTARP, BET NEAPROBEŽOJOTIES AR NETIEŠĀM GARANTIJĀM ATTIECĪBĀ UZ PIEMĒROTĪBU TIRDZNIECĪBAI, PIEMĒROTĪBU KONKRĒTAM MĒRĶIM, NOSAUKUMU UN INTELEKTUĀLO ĪPAŠUMTIESĪBU NEPĀRKĀPŠANU. GRACENOTE NEGARANTĒ REZULTĀTUS, KAS IEGŪTI, IZMANTOJOT GRACENOTE PROGRAMMATŪRU VAI GRACENOTE SERVERI. GRACENOTE

NEKĀDĀ GADĪJUMĀ NEUŽŅEMAS ATBIL-  
DĪBU PAR JEBKĀDIEM IZRIETOŠIEM  
BOJĀJUMIEM VAI JEBKĀDU ZUDUŠU  
PEĻŅU VAI IENĀKUMIEM.

© Gracenote, Inc. 2009

### Sensus software

This software uses parts of sources from clib2 and Prex Embedded Real-time OS - Source (Copyright (c) 1982, 1986, 1991, 1993, 1994), and Quercus Robusta (Copyright (c) 1990, 1993), The Regents of the University of California. All or some portions are derived from material licensed to the University of California by American Telephone and Telegraph Co. or Unix System Laboratories, Inc. and are reproduced herein with the permission of UNIX System Laboratories, Inc. Redistribution and use in source and binary forms, with or without modification, are permitted provided that the following conditions are met: Redistributions of source code must retain the above copyright notice, this list of conditions and the following disclaimer. Redistributions in binary form must reproduce the above copyright notice, this list of conditions and the following disclaimer in the documentation and/or other materials provided with the distribution. Neither the name of the <ORGANIZATION> nor the names of its contributors may be used to endorse or promote products derived from

this software without specific prior written permission. THIS SOFTWARE IS PROVIDED BY THE COPYRIGHT HOLDERS AND CONTRIBUTORS "AS IS" AND ANY EXPRESS OR IMPLIED WARRANTIES, INCLUDING, BUT NOT LIMITED TO, THE IMPLIED WARRANTIES OF MERCHANTABILITY AND FITNESS FOR A PARTICULAR PURPOSE ARE DISCLAIMED. IN NO EVENT SHALL THE COPYRIGHT OWNER OR CONTRIBUTORS BE LIABLE FOR ANY DIRECT, INDIRECT, INCIDENTAL, SPECIAL, EXEMPLARY, OR CONSEQUENTIAL DAMAGES (INCLUDING, BUT NOT LIMITED TO, PROCUREMENT OF SUBSTITUTE GOODS OR SERVICES; LOSS OF USE, DATA, OR PROFITS; OR BUSINESS INTERRUPTION) HOWEVER CAUSED AND ON ANY THEORY OF LIABILITY, WHETHER IN CONTRACT, STRICT LIABILITY, OR TORT (INCLUDING NEGLIGENCE OR OTHERWISE) ARISING IN ANY WAY OUT OF THE USE OF THIS SOFTWARE, EVEN IF ADVISED OF THE POSSIBILITY OF SUCH DAMAGE.

This software is based in part on the work of the Independent JPEG Group.

This software uses parts of sources from "libtess". The Original Code is: OpenGL Sample Implementation, Version 1.2.1, released January 26, 2000, developed by Silicon Graphics, Inc. The Original Code is

Copyright (c) 1991-2000 Silicon Graphics, Inc. Copyright in any portions created by third parties is as indicated elsewhere herein. All Rights Reserved. Copyright (C) [1991-2000] Silicon Graphics, Inc. All Rights Reserved. Permission is hereby granted, free of charge, to any person obtaining a copy of this software and associated documentation files (the "Software"), to deal in the Software without restriction, including without limitation the rights to use, copy, modify, merge, publish, distribute, sublicense, and/or sell copies of the Software, and to permit persons to whom the Software is furnished to do so, subject to the following conditions: The above copyright notice including the dates of first publication and either this permission notice or a reference to <http://oss.sgi.com/projects/FreeB/> shall be included in all copies or substantial portions of the Software. THE SOFTWARE IS PROVIDED "AS IS", WITHOUT WARRANTY OF ANY KIND, EXPRESS OR IMPLIED, INCLUDING BUT NOT LIMITED TO THE WARRANTIES OF MERCHANTABILITY, FITNESS FOR A PARTICULAR PURPOSE AND NONINFRINGEMENT. IN NO EVENT SHALL SILICON GRAPHICS, INC. BE LIABLE FOR ANY CLAIM, DAMAGES OR OTHER LIABILITY, WHETHER IN AN ACTION OF CONTRACT, TORT OR OTHERWISE, ARISING FROM, OUT OF OR IN CONNECTION WITH THE SOFTWARE OR



◀◀ THE USE OR OTHER DEALINGS IN THE SOFTWARE. Except as contained in this notice, the name of Silicon Graphics, Inc. shall not be used in advertising or otherwise to promote the sale, use or other dealings in this Software without prior written authorization from Silicon Graphics, Inc.

This software is based in parts on the work of the FreeType Team.

This software uses parts of SSLeay Library: Copyright (C) 1995-1998 Eric Young (eay@cryptsoft.com). All rights reserved

### Linux software

This product contains software licensed under GNU General Public License (GPL) or GNU Lesser General Public License (LGPL), etc.

You have the right of acquisition, modification, and distribution of the source code of the GPL/LGPL software.

You may download Source Code from the following website at no charge: [http://www.embedded-carmultimedia.jp/linux/oss/download/TVM\\_8351\\_013](http://www.embedded-carmultimedia.jp/linux/oss/download/TVM_8351_013)

The website provides the Source Code "As Is" and without warranty of any kind.

By downloading Source Code, you expressly assume all risk and liability associated with downloading and using the Source Code and

complying with the user agreements that accompany each Source Code.

Please note that we cannot respond to any inquiries regarding the source code.

### camellia:1.2.0

Copyright (c) 2006, 2007

NTT (Nippon Telegraph and Telephone Corporation). All rights reserved.

Redistribution and use in source and binary forms, with or without modification, are permitted provided that the following conditions are met:

1. Redistributions of source code must retain the above copyright notice, this list of conditions and the following disclaimer as the first lines of this file unmodified.
2. Redistributions in binary form must reproduce the above copyright notice, this list of conditions and the following disclaimer in the documentation and/or other materials provided with the distribution.

THIS SOFTWARE IS PROVIDED BY NTT "AS IS" AND ANY EXPRESS OR IMPLIED WARRANTIES, INCLUDING, BUT NOT LIMITED TO, THE IMPLIED WARRANTIES OF MERCHANTABILITY AND FITNESS FOR A PARTICULAR PURPOSE ARE DISCLAIMED. IN NO EVENT SHALL NTT BE LIABLE FOR ANY DIRECT, INDIRECT,

INCIDENTAL, SPECIAL, EXEMPLARY, OR CONSEQUENTIAL DAMAGES (INCLUDING, BUT NOT LIMITED TO, PROCUREMENT OF SUBSTITUTE GOODS OR SERVICES; LOSS OF USE, DATA, OR PROFITS; OR BUSINESS INTERRUPTION) HOWEVER CAUSED AND ON ANY THEORY OF LIABILITY, WHETHER IN CONTRACT, STRICT LIABILITY, OR TORT (INCLUDING NEGLIGENCE OR OTHERWISE) ARISING IN ANY WAY OUT OF THE USE OF THIS SOFTWARE, EVEN IF ADVISED OF THE POSSIBILITY OF SUCH DAMAGE.

### Unicode: 5.1.0

COPYRIGHT AND PERMISSION NOTICE

Copyright c 1991-2013 Unicode, Inc. All rights reserved. Distributed under the Terms of Use in <http://www.unicode.org/copyright.html>.

Permission is hereby granted, free of charge, to any person obtaining a copy of the Unicode data files and any associated documentation (the "Data Files") or Unicode software and any associated documentation (the "Software") to deal in the Data Files or Software without restriction, including without limitation the rights to use, copy, modify, merge, publish, distribute, and/or sell copies of the Data Files or Software, and to permit persons to whom the Data Files or Software are furnished to do so, provided that (a) the above copyright notice(s) and this permission notice appear



with all copies of the Data Files or Software, (b) both the above copyright notice(s) and this permission notice appear in associated documentation, and (c) there is clear notice in each modified Data File or in the Software as well as in the documentation associated with the Data File(s) or Software that the data or software has been modified.

THE DATA FILES AND SOFTWARE ARE PROVIDED "AS IS", WITHOUT WARRANTY OF ANY KIND, EXPRESS OR IMPLIED, INCLUDING BUT NOT LIMITED TO THE WARRANTIES OF MERCHANTABILITY, FITNESS FOR A PARTICULAR PURPOSE AND NON-INFRINGEMENT OF THIRD PARTY RIGHTS. IN NO EVENT SHALL THE COPYRIGHT HOLDER OR HOLDERS INCLUDED IN THIS NOTICE BE LIABLE FOR ANY CLAIM, OR ANY SPECIAL INDIRECT OR CONSEQUENTIAL DAMAGES, OR ANY

DAMAGES WHATSOEVER RESULTING FROM LOSS OF USE, DATA OR PROFITS, WHETHER IN AN ACTION OF CONTRACT, NEGLIGENCE OR OTHER TORTIOUS ACTION, ARISING OUT OF OR IN CONNECTION WITH THE USE OR PERFORMANCE OF THE DATA FILES OR SOFTWARE.

Except as contained in this notice, the name of a copyright holder shall not be used in advertising or otherwise to promote the sale, use or other dealings in these Data Files or Software without prior written authorization of the copyright holder.

Atbilstības deklarācija

 <p><b>MITSUBISHI ELECTRIC</b> Challenge for the Better</p>	<p><b>MITSUBISHI ELECTRIC CORPORATION</b> SANDA WORKS 3-3-33, Miwa, Sanda-city, Hyogo, 669-1513, Japan Phone: +81 78 808 2602</p>
<p><b>DECLARATION OF CONFORMITY</b> <b>For</b></p>	
<p><b>CE</b></p>	
<p>Product: Audio Navigation Unit Model: NR-0V</p>	
<p>Supplied by Mitsubishi Electric Corporation Sanda Works 2-3-33, Miwa, Sanda-city, Hyogo, 669-1513, Japan</p>	<p>Technical File held by Mitsubishi Electric Corporation Sanda Works 2-3-33, Miwa, Sanda-city, Hyogo, 669-1513, Japan</p>
<p><b>R&amp;TE Directive (Safety)</b></p>	<p><b>Standard used for comply</b> EN 60950-1: 2006 + Amd.11: 2009 + Amd.1: 2010 + Amd.12: 2011 + Amd.2: 2013 EN 62479: 2011</p>
<p><b>RE Directive (EMC)</b></p>	<p>EN 301 489-1 V2.1.1: 2017-02 EN 301 489-17 V3.3.1: 2017-02</p>
<p><b>RE Directive (Spectrum)</b></p>	<p>EN 300 328 V2.1: 2016-11 EN 303 345 V1.1.7: 2017-03(Final Draft)</p>
<p><b>Means of Conformity</b> We declare under our sole responsibility that the Product (s) is conformity with the essential requirements and other relevant requirements of the Radio Equipment (RE) Directive (2014/53/EU).</p>	
<p>Date of issue: May 30, 2017</p>	
<p>Signature of Responsible Person:</p>	<p> Hirotaka Minato Senior Manager Design B Car Multimedia Manufacturing-A Dept. MITSUBISHI ELECTRIC CORPORATION SANDA WORKS Minato.Hirotaka@sp.MitsubishiElectric.co.jp</p>





Valsts/ reģions	
Brazīlija:	<div data-bbox="225 208 368 353" data-label="Image"> </div> <p data-bbox="225 376 1465 421">Este equipamento opera em caráter secundário isto e, não tem direito a proteção contra interferência prejudicial, mesmo tipo, e não pode causar interferência a sistemas operando em caráter primário.</p> <p data-bbox="225 437 616 460">Para consultas, visite: <a href="http://www.anatel.gov.br">www.anatel.gov.br</a></p>
EU:	<div data-bbox="225 482 300 555" data-label="Image"> </div> <p data-bbox="225 577 1246 600">Ražotājs: Mitsubishi Electric Corporation Sanda Works 2-3-33, Miwa, Sanda-city. Hyogo, 669-1513, Japan</p> <p data-bbox="225 611 1426 633">Mitsubishi Electric Corporation ar šo paziņo, ka šis radio iekārtas veids [audio navigācijas iekārta] atbilst direktīvai 2014/53/ES.</p> <p data-bbox="225 645 1062 667">Lai skatītu plašāku informāciju, meklējiet atbalsta informāciju vietnē <a href="http://www.volvocars.com">www.volvocars.com</a>.</p>
Apvienotie Arābu Emirāti:	<div data-bbox="225 692 368 837" data-label="Image"> </div>



<b>Valsts/ reģions</b>	
Kazah- stāna:	 <p>Modeļa nosaukums: NR 0V Ražotājs: Mitsubishi Electric Corporation Eksportējošā valsts: Japāna</p>



Valsts/ reģions	
Ķīna:	<p>1.</p> <ul style="list-style-type: none"> <li>■ 使用频率：2.4 - 2.4835 GHz</li> <li>■ 等效全向辐射功率 (EIRP)： 天线增益 &lt; 10dBi 时： ≤100 mW 或 ≤20 dBm ①</li> <li>■ 最大功率谱密度： 天线增益 &lt; 10dBi 时： ≤20 dBm / MHz (EIRP) ①</li> <li>■ 载频容限： 20 ppm</li> <li>■ 带外发射功率 (在 2.4-2.4835GHz 频段以外) ≤-80 dBm / Hz (EIRP)</li> <li>■ 杂散发射 (辐射) 功率 (对应载波 ±2.5 倍信道带宽以外)： <ul style="list-style-type: none"> <li>● ≤-36 dBm / 100 kHz (30 - 1000 MHz)</li> <li>● ≤-33 dBm / 100 kHz (2.4 - 2.4835 GHz)</li> <li>● ≤-40 dBm / 1 MHz (3.4 - 3.53 GHz)</li> <li>● ≤-40 dBm / 1 MHz (5.725 - 5.85 GHz)</li> <li>● ≤-30 dBm / 1 MHz (其它 1 - 12.75 GHz)</li> </ul> </li> </ul> <p>2. 不得擅自更改发射频率、加大发射功率 (包括额外加装射频功率放大器)，不得擅自外接天线或改用其它发射天线；</p> <p>3. 使用时不得对各种合法的无线电通信业务产生有害干扰；一旦发现有干扰现象时，应立即停止使用，并采取措施消除干扰后方可继续使用；</p> <p>4. 使用微功率无线电设备，必须忍受各种无线电业务的干扰或工业、科学及医疗应用设备的辐射干扰；</p> <p>5. 不得在飞机和机场附近使用。</p>

Valsts/ rēģions	
Koreja:	<p>B 급 기기 (가정용 방송통신기자재)</p> <p>이 기기는 가정용(B 급) 전자파적합기기로서 주로 가정에서 사용하는 것을 목적으로 하며, 모든 지역에서 사용할 수 있습니다.</p> <p>해당 무선설비는 전파혼신 가능성이 있으므로 인명안전과 관련된 서비스는 할 수 없습니다.</p>
Malaizija:	<div data-bbox="225 400 368 546" style="border: 1px solid black; padding: 5px; text-align: center;">  </div> <p>This device has been certified under the Communications &amp; Multimedia Act of 1998, Communications and Multimedia (Technical Standards) Regulations 2000. To retrieve your device's serial number, please visit (<a href="http://www.volvocars.com/intl/support">www.volvocars.com/intl/support</a>) and search for "SIRIM Label Verification".</p> <p>Device category: Navigation equipment for vehicle (Bluetooth)</p> <p>Model: NR-0V</p> <p>Type Approval No.: RBAY/18A/1015S(15-4067)</p>



Valsts/ reģions	
Meksika:	
Taivāna:	<p>低功率電波輻射性電機管理辦法</p> <p>第十二條</p> <p>經型式認證合格之低功率射頻電機，非經許可，公司、商號或使用者均不得擅自變更頻率、加大功率或變更原設計之特性及功能。</p> <p>第十四條</p> <p>低功率射頻電機之使用不得影響飛航安全及干擾合法通信；經發現有干擾現象時，應立即停用，改善至無干擾時方得繼續使用。前項合法通信，指依電信法規定作業之無線電通信。低功率射頻電機須忍受合法通信或工業、科學及醫療用電波輻射性電機設備之干擾。</p>

### Saistītā informācija

- Skaņa, multivīde un internets (510 lpp.)
- Automašīna ar interneta savienojumu\* (546 lpp.)
- Mediju atskaņotājs (522 lpp.)
- Gracenote® (525 lpp.)
- Sensus — tiešsaistes savienojums un izklaide (34 lpp.)

RITENI UN RIEPAS

## Riepas

Riepu funkcija ir noturēt slodzi, nodrošināt saķeri ar ceļa virsmu, samazināt vibrācijas un aizsargāt riteņus pret nodilumu.

Riepas būtiski ietekmē automobiļa braukšanas raksturojumu. Riepas veidam, izmēriem, spiedienam riepā un riepas ātruma jaudai ir liela nozīme automašīnas veiktspējā.

Automašīna ir aprīkota ar riepām saskaņā ar riepu informācijas uzlīmi, kas atrodas uz vadītāja puses durvju statņa (starp priekšējām durvīm un aizmugurējām durvīm).

### **BRĪDINĀJUMS**

Bojāta riepa var izraisīt kontroles zaudēšanu pār automašīnu.

### Ieteicamās riepas

Piegādes brīdī automašīna ir aprīkota ar Volvo oriģinālajām riepām, kuru sānos ir marķējums VOL<sup>1</sup>. Šīs riepas ir rūpīgi pielāgotas automašīnai. Ja riepas tiek mainītas, ieteicams, lai arī jaunajām riepām būtu šis marķējums, lai saglabātu automašīnas vadāmības, komforta un degvielas patēriņa raksturīpašības.

### Jaunas riepas

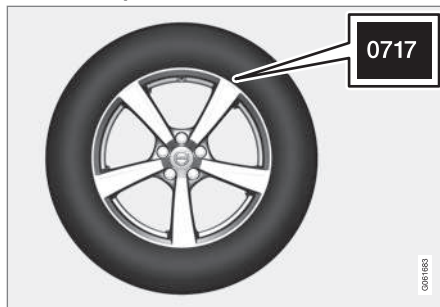

Riepas ātri bojājas. Pēc dažiem gadiem tās kļūst cietākas, vienlaikus pakāpeniski pasliktinoties to saķeres spējai un īpašībām. Tādēļ, mainot riepas, centieties iegādāties iespējami jaunas. Tas jo īpaši attiecas uz ziemas riepām. Pēdējie četri cipari skaitļu virknē nozīmē izgatavošanas nedēļu un gadu. Šis ir riepas DOT marķējums (Department of Transportation), kas ir norādīts ar četriem cipariem, piemēram, 0717. Šī riepa ir izgatavota 2017. gada 7. nedēļā.

### Riepas vecums

Visas riepas, kas vecākas par 6 gadiem, jāpārbauda ekspertam pat tad, ja tās izskatās nebojātas. Riepas noveco un sadalās, pat ja tās nemaz vai tikpat kā nemaz nav lietotas. To darbību ietekmē riepas materiāla sabrukšana.

Tas attiecas uz visām riepām, kas tiek noglabātas vēlākai lietošanai. Dažas ārējās pazīmes, kas norāda uz riepas nederīgumu, ir plaisas un krāsas zudums.

### Riepu ekonomija

- Uzturiet pareizo gaisa spiedienu riepās.
- Izvairieties no straujas gaitas uzsākšanas, asas bremsēšanas un riteņu buksēšanas.
- Lielāks ātrums palielina riepu nodilumu.
- Pareiza riteņu savirze ir ļoti svarīga.
- Nebalansēti riteņi pasliktina riepu ekonomiju un gaitas komfortu.
- Riepām ir jāizmanto viens un tas pats griešanās virziens visu to kalpošanas mūžu.
- Mainot riepas, aizmugurējiem riteņiem ir jāuzstāda riepas ar vislabāko protektoru, lai samazinātu pārmērīgas pagriežamības risku asas bremsēšanas laikā.
- Braucot pāri apmalēm vai dziļās bedrītēs, var neatgriezeniski sabojāt riepas un/vai riteņu diskus.

### Riepu rotācija

Automašīnai nav obligāti jāveic riepu rotācija. Braukšanas stils, gaisa spiediens riepās, klimats un ceļa stāvoklis nosaka to, cik ātri riepas noveco un nodilst. Pareizs gaisa spiediens riepās rada vienmērīgāku nodilumu.

<sup>1</sup> Noteiktiem riepu izmēriem ir iespējamas atšķirības.

Lai novērstu protektoru dziļuma atšķirības un riepu nodiluma pazīmju pastiprināšanos, priekšējie un aizmugurējie riteņi ir savstarpēji jāmaiņa. Pirmā nomaīņa var notikt pēc aptuveni 5000 km (aptuveni 3100 jūdzēm) un pēc tam ik pēc 10 000 km (aptuveni 6200 jūdzēm).

Volvo iesaka sazināties ar autorizētu Volvo servisu, ja neesat pārliecināts par protektora dziļumu. Ja riepām ir pamanāmas ievērojamas nodiluma atšķirības (> 1 mm protektora dziļuma atšķirība), riepas ar vismazāko nodilumu vienmēr jāuzstāda automašīnas aizmugurē. Nepietiekamu stūres vadību parasti ir vienkāršā izlabot nekā pārmērīgu stūres vadību, un tā izraisa automobiļa braukšanu uz priekšu pa taisnu līniju, nevis aizmugures izslīdēšanu uz vienu pusi, kas izraisa pilnīgu automobiļa vadāmības zudumu. Tādēļ ir svarīgi, lai aizmugurējie riteņi nekādā gadījumā nezaudētu saķeri, pirms tā notiek ar priekšējiem riteņiem.

### Riteņu un riepu uzglabāšana

Uzglabājot riteņu komplektus (riežas, kas uzstādītas uz riteņu diskkiem), tās ir jāpakar vai jānovieto zemē uz sāniem.

Riežas, kas nav uzmontētas uz diskkiem, ir jāuzglabā uz sāniem vai vertikāli, bet tās nedrīkst pakārt.

### ! SVARĪGI

Riežas ir jāuzglabā vēsā, sausā un tumšā vietā, un tās nedrīkst uzglabāt tuvu šķīdinātājiem, naftai, eļļai utt.

### ⚠ BRĪDINĀJUMS

- Jūsu Volvo automašīnas riteņu disku un riepu izmēri ir norādīti, lai panāktu atbilstību stingrām prasībām attiecībā uz stabilitāti un braukšanas raksturīpašībām. Neapstiprinātas riteņu disku izmēru un riepu izmēru kombinācijas var negatīvi ietekmēt automašīnas stabilitāti un braukšanas raksturīpašības.
- Uz bojājumiem, ko izraisa neapstiprinātas riteņu disku izmēru un riepu izmēru kombinācijas uzstādīšana, jaunas automašīnas garantija neattiecas. Volvo neuzņemas atbildību par nāvi, traumām vai izmaksām, ko izraisījusi šādu kombināciju uzstādīšana.

### Saistītā informācija

- Riepu spiediena pārbaudīšana (572 lpp.)
- Riepu griešanās virziens (571 lpp.)
- Riepu protektora nodiluma indikatori (572 lpp.)
- Riepu spiediena uzraudzības sistēma\* (575 lpp.)

- Riepu avārijas remonta komplekts (586 lpp.)
- Riepu izmēru apzīmējumi (570 lpp.)
- Apstiprinātie riteņu un riepu izmēri (701 lpp.)
- Ieteikumi par bagāžas iekraušanu (602 lpp.)

## Riepu izmēru apzīmējumi

Riepu izmēru, slodzes indeksa un ātruma kategorijas apzīmējumi.

Automašīnai ir apstiprinātas noteiktas disku un riepu kombinācijas.

## Izmēru apzīmējumi

Visām riepiem ir izmēru apzīmējumi, piemēram: 255/40 R19 100 W.

255	Riepas platums (mm)
40	Riepas šķēsgriezuma sienas augstuma un platuma attiecība (%)
R	Radiālās kārtas
19	Riteņa diska diametrs collās
100	Maksimālās atļautās riepu slodzes kodi, riepu slodzes indekss (LI)
W	Maksimālā pieļaujamā ātruma indekss, ātruma indekss (SS). (Šajā gadījumā 270 km/h (168 mph)).

## Slodzes indekss

Katrai riepai ir noteikta slodzes nešanas jauda jeb slodzes indekss (LI). Automobiļa masa nosaka riepu slodzes indeksu.

## Ātruma indekss

Katra riepa var izturēt noteiktu maksimālo ātrumu. Riepu ātruma indeksam SS (Speed Symbol) jāatbilst vismaz automašīnas maksimālajam ātrumam. Tabulā tālāk ir norādīts katram ātruma indeksam atļautais maksimālais ātrums (SS). Vienīgais šo noteikumu izņēmums ir ziemas riepas<sup>2</sup>, kurām var tikt izmantots zemāks ātruma indekss. Ja ir izvēlēta šāda riepa, ar automašīnu nedrīkst braukt ātrāk, nekā norādīts tās ātruma indeksā. Piemēram, ar automašīnām, kurām uzstādītas riepas ar Q indeksu, nedrīkst braukt ātrāk par 160 km/h (100 mph). To, cik ātri ar automašīnu var braukt, nosaka ceļa apstākļi un spēkā esošie ceļu satiksmes noteikumi, nevis riepu ātruma indekss.

 <b>PIEZĪME</b>
Maksimālais atļautais ātrums ir norādīts tabulā.

Q	160 km/h (100 mph) (lieto tikai ziemas riepiem)
T	190 km/h (118 mph)
H	210 km/h (130 mph)
V	240 km/h (149 mph)

W	270 km/h (168 mph)
Y	300 km/h (186 mph)

## BRĪDINĀJUMS

Specifikācijās, kas ir pieejamas drukātajā īpašnieka rokasgrāmatā, ir norādīts viszemākais atļautais riepu slodzes indekss (LI) un ātruma indekss (SS) visiem dzinēja variantiem. Lietojot riepu ar pārāk zemu slodzes vai ātruma indeksu, tā var pārkarst un tikt bojāta.

## Saistītā informācija

- Riepas (568 lpp.)
- Riteņu disku izmēru apzīmējumi (571 lpp.)
- Apstiprinātie riteņu un riepu izmēri (701 lpp.)
- Minimālais atļautais riepu slodzes indekss un ātruma indekss (703 lpp.)

<sup>2</sup> Tas attiecas gan uz riepiem ar metāla radzēm, gan uz riepiem bez tām.



## Riteņu disku izmēru apzīmējumi

Riteņu un riteņu disku izmēru apzīmējumu piemēri ir sniegti tabulā tālāk.

Automašīnai ir apstiprinātas noteiktas disku un riepu kombinācijas.

Visiem riteņu diskkiem ir izmēru apzīmējumi, piemēram, 8.5Jx19x47.5.

8,5	Diska platums collās
J	Diska uzmalas profils
19	Riteņa diska diametrs collās
47,5	Attālums mm (attālums no riteņa vidus līdz riteņa saskares virsmai pret rumbu)

## Saistītā informācija

- Riepas (568 lpp.)
- Riepu izmēru apzīmējumi (570 lpp.)
- Apstiprinātie riteņu un riepu izmēri (701 lpp.)

## Riepu griešanās virziens

Uz tāda protektoru modeļa riepām, kas paredzētas rotēšanai tikai vienā virzienā, rotācijas virziens ir norādīts ar bultiņu.

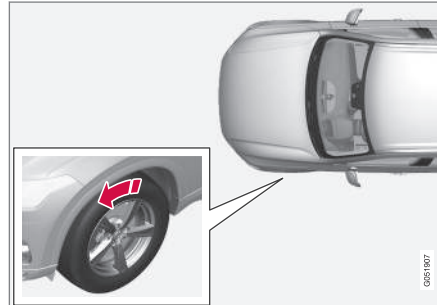

Bultiņa norāda riteņa griešanās virzienu.

- Riepai visā tās ekspluatācijas laikā vienmēr jārotē vienā un tajā pašā virzienā.
- Riepas var mainīt tikai priekšējā un aizmugurējā stāvoklī, un tās nekad nedrīkst mainīt no labās puses uz kreiso un otrādi.
- Ja riepas ir piestiprinātas nepareizi, tiek nelabvēlīgi ietekmētas automašīnas bremzēšanas īpašības un braukšanas jauda liekus un šķīdoņa apstākļos.
- Riepas ar lielāku protektoru dziļumu vienmēr jāuzstāda automobiļā aizmugurē (lai samazinātu slīdēšanas risku).

## **i** PIEZĪME

Pārliedzinieties, ka abi riteņu pāri ir vienāda tipa un izmēra, kā arī ka tiem ir viens ražotājs.

## Saistītā informācija

- Riepas (568 lpp.)

## Riepu protektora nodiluma indikatori

Protektoru nodiluma indikatori rāda riepas protektora dziļuma stāvokli.

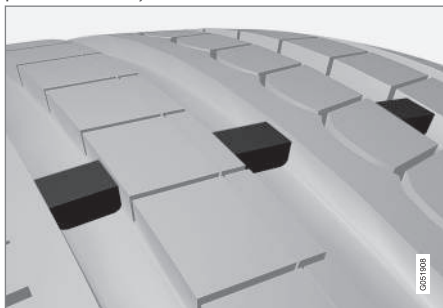

Protektoru nodiluma indikators ir šaurs paaugstinājums šķērsām gareniskajām rievām riepas protektora rakstā. Riepas sānos ir norādīti burti TWI (Tread Wear Indicator). Kad riepas protektora dziļums ir mazāks par 1,6 mm (1/16 collas), riepas protektors ir vienā augstumā ar protektoru nodiluma indikatoriem. Pēc iespējas apmainiet pret jaunām riepām. Atcerieties, ka riepām ar sekliem protektoriem ir ļoti vāja saķere lietus un sniega laikā.

### Saistītā informācija

- Riepas (568 lpp.)

## Riepu spiediena pārbaudīšana

Pareizs riepu spiediens palīdz uzlabot braukšanas stabilitāti, taupīt degvielu un paildzināt riepu kalpošanas mūžu.

Ar laiku gaisa spiediens riepās samazinās — tas ir normāli. Gaisa spiediens riepās mainās arī atkarībā no apkārtējās temperatūras. Braucot ar riepām, kurās spiediens ir pārāk zems, riepas var pārkarst un tikt bojātas. Spiediens riepās ietekmē braukšanas komfortu, braukšanas troksni un vadāmības rādītājus.

Pārbaudiet gaisa spiedienu riepās reizi mēnesī. Lai panāktu labu riepu sniegumu, izmantojiet ieteicamo riepu spiedienu aukstām riepām. Pārāk augsts vai pārāk zems riepu spiediens var izraisīt nevienmērīgu riepu dilumu.

### ⚠ BRĪDINĀJUMS

- Riepu plīšanas biežākais iemesls ir pārāk zems riepu spiediens, kas var izraisīt nopietnas plaisas riepā, protektora vaļīgumu vai riepas uzspārgšanu, negaidīti zaudējot kontroli pār automašīnu un paaugstinot traumu risku.
- Riepas ar pārāk zemu spiedienu samazina automašīnas kravnesību.

### Aukstas riepas

Riepu spiediens ir jāpārbauda, kad riepas ir aukstas. Riepas uzskata par aukstām, kad to temperatūra ir vienāda ar apkārtējā gaisa tem-

peratūru. Šī temperatūra parasti tiek sasniegta, kad automašīna ir stāvējusi vismaz trīs stundas.

Kad ir nobraukti aptuveni 1,6 km (1 jūdze), riepas uzskata par siltām. Ja jums ir jābrauc tālāk, lai varētu piepumpēt riepas, tad vispirms pārbaudiet un pierakstiet riepu spiedienu un pēc tam piepumpējiet līdz piemērotam spiedienam, kad esat sasniedzis pumpi.

Kad mainās āra temperatūra, mainās arī riepu spiediens. Temperatūras samazinājums par 10 grādiem izraisa riepu spiediena samazināšanos par 1 psi (7 kPa). Regulāri pārbaudiet riepu spiedienu un noregulējiet līdz pareizajam spiedienam, kas ir norādīts automašīnas riepu informācijas uzlīmē vai sertifikācijas uzlīmē.

Ja pārbaudāt riepu spiedienu, kad riepas ir siltas, tad gaisu izlaist nedrīkst. Riepas ir siltas braukšanas dēļ, un ir normāli, ka spiediens palielinās virs ieteicamā spiediena aukstām riepām. Ja siltām riepām spiediens ir vienāds ar aukstām riepām ieteicamo spiedienu vai par to zemāks, riepu spiediens var būt daudz par zemu.

### Saistītā informācija

- Riepu spiediena pielāgošana (573 lpp.)
- Ieteicamais gaisa spiediens riepās (574 lpp.)

- Riepu spiediena uzraudzības sistēma\* (575 lpp.)
- Riepas (568 lpp.)

### Riepu spiediena pielāgošana

Ar laiku gaisa spiediens riepās samazinās — tas ir normāli. Tādēļ riepu spiediens ir dažkārt jānoregulē, lai uzturētu ieteicamo riepu spiedienu.

Lai uzturētu labu riepu sniegumu un vienmērīgu protektora nodilumu, izmantojiet ieteicamo riepu spiedienu aukstām riepām.

#### **i** PIEZĪME

Lai nepieļautu nepareizu gaisa spiedienu riepās, spiediens jāpārbauda aukstām riepām. "Aukstas riepas" nozīmē, ka riepu temperatūra ir tāda pati, ka apkārtējā gaisa temperatūra (apmēram 3 stundas pēc braukšanas). Pēc dažu kilometru nobraukšanas riepas sasilst, un spiediens palielinās.

1. Noņemiet vienas riepas ventilim vāciņu un pēc tam stingri uzspiediet manometru uz ventīļa.
2. Piepumpējiet riepas līdz pareizajam spiedienam, skatiet uzlīmi uz durvju statņa vadītāja pusē, kurā norādīts ieteicamais spiediens rūpnīcā uzstādītajām riepām.

3. Uzlieciet pretputekļu vāciņu atpakaļ.

#### **i** PIEZĪME

- Pēc riepas piesūkšanās vienmēr uzlieciet putekļu vāciņu, lai novērstu grants, netīrumu u.c. radītos ventīļa bojājumus.
- Izmantojiet tikai plastmasas putekļu vāciņus. Metāla putekļu vāciņi var rūsēt, apgrūtinot atskrūvēšanu.

4. Visuāli pārbaudiet riepas, vai tajās nav iestrēgušu naglu vai citu priekšmetu, kas varētu pārdurt riepu un izraisīt gaisa noplūdi.
5. Pārbaudiet sānu sienas, vai tajās nav padziļinājumu, plīsumu, izspiedumu vai citu defektu.
6. Atkārtojiet visām riepām, arī rezerves riepai\*.

#### **i** PIEZĪME

Ja esat pārsniedzis nepieciešamo spiedienu, izlaidiet gaisu, piespiežot metāla tapu ventīļa vidū. Pēc tam pārbaudiet spiedienu vēlreiz, izmantojot riepu manometru.

Dažām rezerves riepām ir nepieciešams augstāks spiediens nekā citām riepām. Pārbaudiet riepu spiediena tabulā vai riepu spiediena etiķetē.



#### ◀ Saistītā informācija

- Ieteicamais gaisa spiediens riepās (574 lpp.)
- Riepu spiediena pārbaudīšana (572 lpp.)
- Riepas piepumpēšana ar riepu remonta komplektā iekļauto kompresoru (591 lpp.)
- Apstiprinātie spiedieni riepās (705 lpp.)

#### Ieteicamais gaisa spiediens riepās

Riepu spiedienu uzlīme uz vadītāja puses durvju statņa (starp rāmi un aizmugurējām durvīm) norāda, kādam jābūt riepu spiedienam pie dažādiem noslogojuma un ātruma nosacījumiem.



Riepu spiediena uzlīmes atrašanās vieta

Uzlīmē ir norādīts automašīnai rūpnīcā uzstādīto riepu apzīmējums, kā arī slodzes ierobežojumi un riepu spiediens.

#### **i** PIEZĪME

Īpašnieka rokasgrāmatas attēlos redzamās uzlīmes ne vienmēr precīzi atbilst automašīnā esošajām. Attēlu mērķis ir parādīt uzlīmju aptuveno izskatu un atrašanās vietu automašīnā. Informācija, kas attiecas tieši uz jūsu automašīnu, ir sniegta automašīnas uzlīmē.

#### **Uzlabota degvielas ekonomija ar ECO spiedienu**

Ja automašīna ir viegli noslogota (tajā brauc ne vairāk kā 3 cilvēki) un brauc ar ātrumu līdz 160 km/h (100 mph), var izvēlēties ECO spiedienu, lai panāktu labu degvielas ekonomiju. Ja tomēr vēlaties sasniegt labāku trokšņa līmeni un braukšanas komforta apstākļus, ieteicams izvēlēties zemāku spiedienu.

#### **Saistītā informācija**

- Riepu spiediena pārbaudīšana (572 lpp.)
- Apstiprinātie spiedieni riepās (705 lpp.)

## Riepu spiediena uzraudzības sistēma\*

Kad gaisa spiediens vienā vai vairākās riepās ir pārāk zems, riepu spiediena uzraudzības sistēma<sup>3</sup> par to brīdina, attēlojot vadītāja displejā indikatora simbolu.



Šis simbols iedegas, lai norādītu uz zemu spiedienu riepā. Pārbaudiet riepu spiediena vērtību **Automaš. statuss** lietotnē centrālajā displejā.

Ja sistēmā ir radusies kļūme, riepu spiediena brīdinājuma simbols mirgo aptuveni vienu minūti un pēc tam paliek iedegts.

### Sistēmas apraksts

Riepu spiediena uzraudzības sistēma mēra dažādu riteņu griešanās ātrumu atšķirības, izmantojot ABS sistēmu, lai varētu noteikt, vai to riepās ir pareizs spiediens. Ja gaisa spiediens riepā ir pārāk zems, riepas diametrs mainās, un tā rezultātā mainās arī tās griešanās ātrums. Salīdzinot riepas savā starpā, sistēma var noteikt, vai vienā vai vairākās no riepām ir zems gaisa spiediens.

### Vispārīga informācija par riepu uzraudzības sistēmu

Tālāk sniegtajā informācijā riepu uzraudzības sistēma ir saukta par TPMS.

Katra riepa, tostarp rezerves riepa\*, ir jāpārbauda reizi mēnesī. Pārbaudes laikā riepai ir jābūt aukstai un gaisa spiedienam tajā ir jāatbilst automašīnas ražotāja ieteiktajam gaisa spiedienam, kas norādīts riepu spiediena uzlīmē vai riepu spiediena tabulā. Ja automašīnas riepu izmēri neatbilst ražotāja ieteiktajiem, noskaidrojiet, kāds ir pareizais gaisa spiediena līmenis šādām riepām.

Kā papildu drošības funkcija automašīnā ir uzstādīta riepu spiediena uzraudzības sistēma (TPMS), kas norāda, kad gaisa spiediens vienā vai vairākās riepās ir pārāk zems. Kad iedegas zema gaisa spiediena indikatora simbols, iespējami drīz apturiet automašīnu, pārbaudiet riepas un piepumpējiet tās līdz pareizajam spiedienam.

Braucot ar zemu gaisa spiedienu riepās, riepa var pārkarst, un tas, savukārt, var izraisīt riepas plīšanu. Zems riepu spiediens arī samazina degvielas patēriņa efektivitāti un riepu kalpošanas laiku, kā arī var ietekmēt automašīnas vadāmību un bremzēšanas ceļu. Ievērojiet, ka TPMS neaizstāj regulāru riepu apkopi. Vadītāja pienākums ir uzturēt pareizu gaisa spiedienu riepās, pat ja zema riepu spiediena robežvērtība vēl nav sasniegta un indikatora simbols nav iedegts.

Automašīna ir aprīkota arī ar TPMS sistēmas kļūmes indikatoru, kas norāda, kad sistēma

nedarbojas pareizi. TPMS sistēmas kļūmes indikators ir apvienots ar zema riepu spiediena indikatora simbolu. Kad sistēma konstatē kļūmi, simbols vadītāja displejā aptuveni vienu minūti mirgo un pēc tam paliek iedegts. Šī procedūra tiks atkārtota katrā automašīnas iedarbināšanas reizē līdz kļūmes novēršanai. Kad ir iedegts šis simbols, var būt ietekmēta sistēmas spēja noteikt zemu gaisa spiedienu riepās vai par to brīdināt.

TPMS sistēmas kļūme var rasties vairāku iemeslu dēļ, piemēram, pēc rezerves riepas uzmontēšanas, riepu vai riteņu maiņas, kas var traucēt TPMS pareizai darbībai.

Pēc vienas vai vairāku riepu maiņas noteikti pārbaudiet TPMS indikatora simbolu, lai pārlicinātos, ka TPMS pareizi darbojas ar jauno riepu vai riteņi.

### Jāpatur prātā

- Pēc riteņa maiņas vai riepu spiediena noregulēšanas vienmēr saglabāiet sistēmā jaunu riepu spiediena vērtību.
- Ja izmantosiet riepas, kuru izmēri atšķiras no rūpnīcā uzstādīto riepu izmēriem, sistēma ir jāatiestata, saglabājot jaunu spiediena vērtību šīm riepām, lai izvairītos no aplamiem brīdinājumiem.

<sup>3</sup> Indirect Tyre Pressure Monitoring System (ITPMS)

- ◀ • Ja tiek lietots rezerves ritenis\*, iespējams, riteņu atšķirību dēļ riepu spiediena uzraudzības sistēma nedarbojas pareizi.
- Sistēma neaizstāj riepu regulāru apskati un apkopi.
- Riepu spiediena uzraudzības sistēmu nevar izslēgt.

### **BRĪDINĀJUMS**

- Nepareizs gaisa spiediens riepās var izraisīt riepu kļūmi, kā rezultātā vadītājs var zaudēt kontroli pār automašīnu.
- Sistēma nevar laicīgi norādīt pēkšņu riepu bojājumu.

### **Saistītā informācija**

- Ieteicamais gaisa spiediens riepās (574 lpp.)
- Riepu spiediena statusa skatīšana centrālajā displejā\* (577 lpp.)
- Rīcība zema riepu spiediena brīdinājuma gadījumā (578 lpp.)
- Jaunas riepu spiediena vērtības saglabāšanas uzraudzības sistēmā\* (576 lpp.)
- Riepu spiediena uzraudzības ziņojumi\* (579 lpp.)

### **Jaunas riepu spiediena vērtības saglabāšana uzraudzības sistēmā\***

Lai riepu spiediena uzraudzības sistēma<sup>4</sup> darbotos pareizi, jāsavlaicīgi riepās ir jānodrošina atsaucis spiediens vai to spiediens, lai sistēma varētu pareizi brīdināt par zemu spiedienu. Piemēram, braucot ar smagu kravu vai lielā ātrumā, kas pārsniedz 160 km/h (100 jūdzes stundā), riepu spiediens ir jānodrošina atsaucis spiediens vai to spiediens, lai sistēma varētu pareizi brīdināt par zemu spiedienu. Piemēram, braucot ar smagu kravu vai lielā ātrumā, kas pārsniedz 160 km/h (100 jūdzes stundā), riepu spiediens ir jānodrošina atsaucis spiediens vai to spiediens, lai sistēma varētu pareizi brīdināt par zemu spiedienu.

Lai sistēmā saglabātu jaunu riepu spiediena vērtību kā atsaucis vērtību, izpildiet tālāk aprakstīto procedūru.

1. Izslēdziet automašīnu.
2. Piepumpējiet riepās līdz pareizajam spiedienam, skatiet uzlīmi uz durvju statņa vadītāja pusē, kurā norādīts ieteicamais spiediens rūpnīcā uzstādītajām riepām.
3. Iedarbiniet automašīnu.
4. Lietotņu skatā atveriet lietotni **Automaš. statuss**.
5. Nospiediet **TPMS**.

### **PIEZĪME**

Lai poga **Saglabāt spiedienu** būtu atlasāma, automašīnai ir jāstāv.

6. Nospiediet **Saglabāt spiedienu**.
7. Pieskarieties **OK**, lai apstiprinātu, ka riepu spiediens visās četrās riepās ir pārbaudīts un noregulēts.
8. Brauciet ar automašīnu, līdz jaunā riepu spiediena vērtība ir saglabāta. Jaunā riepu spiediena vērtība tiek saglabāta, kad automašīna brauc ar ātrumu, kas pārsniedz 35 km/h (22 mph).
  - > Kad ir apkopots pietiekami daudz datu, lai sistēma varētu noteikt zemu spiedienu riepās, animācija, kas rāda saglabāšanas norisi, centrālajā displejā vairs netiek rādīta. Sistēma nesniedz papildu apstiprinājumu, ka ir saglabāta jauna riepu spiediena vērtība.

Ja saglabāšana neizdodas, tiek rādīts šāds ziņojums: **Neizdevās saglabāt spiedienu. Mēģiniet vēlreiz..**

<sup>4</sup> Indirect Tyre Pressure Monitoring System (ITPMS)

**⚠ BRĪDINĀJUMS**

Izplūdes gāzēs ir oglekļa monoksīds — tas ir neredzams un bez smaržas, bet ļoti indīgs. Tādēļ jaunas riepu spiediena vērtības saglabāšanas procedūra ir vienmēr jāveic ārpus telpām vai autoservisā ar atgāzu atsūkšanas iekārtu.

**Saistītā informācija**

- Ieteicamais gaisa spiediens riepās (574 lpp.)
- Riepu spiediena pielāgošana (573 lpp.)
- Riepu spiediena statusa skatīšana centrālajā displejā\* (577 lpp.)
- Rīcība zema riepu spiediena brīdinājuma gadījumā (578 lpp.)
- Riepu spiediena uzraudzības sistēma\* (575 lpp.)

**Riepu spiediena statusa skatīšana centrālajā displejā\***

Ar riepu spiediena uzraudzības sistēmu<sup>5</sup> centrālajā displejā var skatīt riepu spiediena statusu.

**Statusa pārbaude**

Lai sistēma kļūtu aktīva, ir vairākas minūtes jābrauc ar ātrumu, kas pārsniedz 35 km/h (22 mph).

1. Lietotņu skatā atveriet lietotni **Automaš. statuss**.
2. Pieskarities **TPMS**, lai skatītu riepu statusu.



Attēls ir shematisks. Izkārtojums var atšķirties atkarībā no automašīnas modeļa vai programmatūras atjauninājuma.

**Saistītā informācija**

- Jaunas riepu spiediena vērtības saglabāšana uzraudzības sistēmā\* (576 lpp.)
- Rīcība zema riepu spiediena brīdinājuma gadījumā (578 lpp.)
- Riepu spiediena uzraudzības sistēma\* (575 lpp.)
- Automašīnas statuss (616 lpp.)
- Riepu spiediena uzraudzības ziņojumi\* (579 lpp.)

<sup>5</sup> Indirect Tyre Pressure Monitoring System (ITPMS)

## Rīcība zema riepu spiediena brīdinājuma gadījumā

Kad riepu spiediena sistēma<sup>6</sup> brīdina, ka spiediens riepās ir pārāk zems, ir nekavējoties jārikojas.



Ja iedegas sistēmas indikatora simbols un tiek parādīts ziņojums **Zems spiediens riepās**, pārbaudiet un koriģējiet gaisa spiedienu riepās.

1. Izslēdziet automašīnu.
2. Ar manometru pārbaudiet spiedienu visās četrās riepās.
3. Piepumpējiet riepas līdz pareizajam spiedienam, skatiet uzlīmi uz durvju statņa vadītāja pusē, kurā norādīts ieteicamais spiediens rūpnīcā uzstādītajām riepām.
4. Pēc spiediena pielāgošanas vienmēr saglabājiet sistēmā jaunu riepu spiediena vērtību, izmantojot centrālo displeju.

Ņemiet vērā, ka indikatora simbols nenodziest, kamēr zema riepu spiediena stāvoklis nav novērsts un nav sāktā jauna riepu spiediena saglabāšana.

### PIEZĪME

Lai nepieļautu nepareizu gaisa spiedienu riepās, spiediens jāpārbauda aukstām riepām. "Aukstas riepas" nozīmē, ka riepu temperatūra ir tāda pati, ka apkārtējā gaisa temperatūra (apmēram 3 stundas pēc braukšanas). Pēc dažu kilometru nobraukšanas riepas sasilst, un spiediens palielinās.

### PIEZĪME

- Pēc riepas piesūknēšanas vienmēr uzlieciet putekļu vāciņu, lai novērstu grants, netīrumu u.c. radītos ventiļa bojājumus.
- Izmantojiet tikai plastmasas putekļu vāciņus. Metāla putekļu vāciņi var rūšēt, apgrūtinot atskrūvēšanu.

### BRĪDINĀJUMS

- Nepareizs gaisa spiediens riepās var izraisīt riepu kļūmi, kā rezultātā vadītājs var zaudēt kontroli pār automašīnu.
- Sistēma nevar laicīgi norādīt pēkšņu riepu bojājumu.

## Saistītā informācija

- Ieteicamais gaisa spiediens riepās (574 lpp.)
- Riepu spiediena pielāgošana (573 lpp.)
- Jaunas riepu spiediena vērtības saglabāšana uzraudzības sistēmā\* (576 lpp.)
- Riepu spiediena statusa skatīšana centrālajā displejā\* (577 lpp.)
- Riepu spiediena uzraudzības sistēma\* (575 lpp.)
- Riepas piepumpēšana ar riepu remonta komplektā iekļauto kompresoru (591 lpp.)

<sup>6</sup> Indirect Tyre Pressure Monitoring System (ITPMS)



## Riepu spiediena uzraudzības ziņojumi\*

Var tikt rādīti vairāki riepu spiediena uzraudzības sistēmas<sup>7</sup> ziņojumi. Tālāk ir sniegti daži piemēri.

Vadītāja displejs: <b>Zems spiediens riepās Sk. lietotni Automaš. statuss centrālajā displejā</b>	Tiek ieslēgts indikatora simbols, lai norādītu, ka vienā vairākās riepās ir zems spiediens. Lai saņemtu plašāku informāciju, skatiet lietotni <b>Automaš. statuss</b> centrālajā displejā.
Vadītāja displejs: <b>Riepu spied. sist. Īslaicīgi nav pieejams</b>	Indikatora simbols mirgo un pēc aptuveni 1 minūtes paliek pastāvīgi iedegts. Sistēma pašlaik nav pieejama, un drīz tiks aktivizēta.
Vadītāja displejs: <b>Riepu spied. sist. Jāveic apkope</b>	Indikatora simbols mirgo un pēc aptuveni 1 minūtes paliek pastāvīgi iedegts. Sistēma nedarbojas pareizi, sazinieties ar autoservisu <sup>A</sup> .

A Ieteicams sazināties ar autorizētu Volvo servisu.

## Saistītā informācija

- Riepu spiediena uzraudzības sistēma\* (575 lpp.)
- Jaunas riepu spiediena vērtības saglabāšana uzraudzības sistēmā\* (576 lpp.)
- Rīcība zema riepu spiediena brīdinājuma gadījumā (578 lpp.)
- Automašīnas statuss (616 lpp.)
- Volvo Cars atbalsta vietne (23 lpp.)

## Riteņa maiņa

Riteņu nomaina vienmēr ir jāveic pareizi. Tālāk ir sniegti norādījumi par riteņa noņemšanu un uzstādīšanu un svarīga informācija, kas jāņem vērā. Pārbaudiet, vai riepu izmēri ir apstiprināti lietošanai uz šīs automašīnas.

### BRĪDINĀJUMS

- Ja ritenis jāmaina uz ceļa ar intensīvu satiksmi, pasažieriem jāatrodas drošā vietā.
- Mainot riepas, izmantojiet automašīnai paredzēto domkratu. Izmantojiet baltus, lai nostiprinātu automašīnu visiem citiem darbiem.
- Nekādā gadījumā nepalīniet zem automašīnas un nesniedzieties zem tās ne ar vienu ķermeņa daļu, kad tā ir pacelta uz domkrata.
- Pirms pacelt automašīnu ar domkratu, no tās jāizkāpj pasažieriem.

<sup>7</sup> Indirect Tyre Pressure Monitoring System (ITPMS)





**! SVARĪGI**

- Kad domkrats\* netiek lietots, tas vienmēr ir jānoglabā tā vietā zem bagāžas nodalījuma grīdas.
- Automašīnas komplektā iekļautais domkrats ir paredzēts tikai neregulārai un īslaicīgai lietošanai, piemēram, lai nomainītu pārdurtu riteņi. Automašīnu drīkst pacelt tikai ar konkrētajam modelim paredzēto domkratu. Ja gatvojaties automašīnu pacelt ar domkratu biežāk vai ilgāku laiku, nekā nepieciešams riteņa nomainīšanai, ieteicams izmantot autoservisa domkratu. Tādā gadījumā ievērojiet konkrētā aprīkojuma komplektā iekļautās lietošanas instrukcijas.

**Riteņa noņemšana**

Pirms darba sākšanas izlasiet visus norādījumus. Pirms automašīnas pacelšanas ar domkratu izņemiet visus nepieciešamos instrumentus.

1. Ja riepa tiek mainīta vietā, kur notiek satiksme, uzstādiet avārijas trīsstūri un ieslēdziet avārijas signāllukturus.

2. Pieskrūvējiet vilkšanas cilpu pie uzgriežņu atslēgas līdz fiksēšanas pozīcijai.

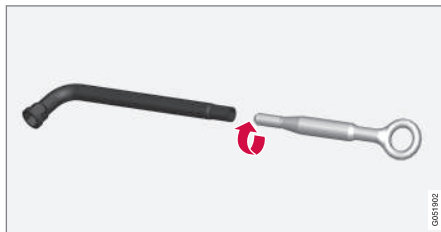

3. Noņemiet riteņu skrūvju plastmasas uzgaļus ar šim nolūkam paredzēto instrumentu.
4. Kamēr automašīna vēl stāv uz zemes, izmantojiet riteņatslēgu/vilkšanas cilpu, lai atskrūvētu riteņa skrūves par 1/2-1 apgriezīenu, spiežot uz leju (pretēji pulksteņrādītāju kustības virzienam). Vienmēr sāciet ar bloķējamām riteņu skrūvēm\*.
5. Izpildiet norādījumus par automašīnas drošu pacelšanu ar domkratu.
6. Paceliet automašīnu pietiekami augstu, lai demontējama riteņa skrūves un noceliet riteņi.

**Riteņa uzstādīšana**

1. Notīriet virsmas starp riteņiem un rumbu.

2. Uzlieciet riteņi. Rūpīgi pievelciet riteņa skrūves.

**Neizmantojiet** smērvielu uz riteņu skrūvju virtnēm.

3. Nolaidiet automašīnu lejā tā, lai riteņi nevarētu brīvi griezties.
4. Pievelciet riteņa skrūves krustveidīgi. Ir svarīgi, lai riteņa skrūves tiktu pievilktas pareizi. Pievelciet ar 140 Nm (103 ftlb) momentu. Pārbaudiet griezes momentu ar uzgriežņu atslēgu, kas parāda griezes momentu.



5. Uzlieciet atpakaļ riteņu skrūvju plastmasas uzgaļus.
6. Izmēriet riepas spiedienu un saglabājiet jauno riepas spiediena vērtību riepu spiediena uzraudzības sistēmā\*.

**⚠ BRĪDINĀJUMS**

Riteņu skrūves var būt jāpievelk ciešāk vairākas dienas pēc riteņu nomaiņas. Temperatūras atšķirības un vibrācija var nozīmēt, ka tās nav pievilkta vienlīdz cieši.

**i PIEZĪME**

- Pēc riepas piesūknēšanas vienmēr uzlieciet putekļu vāciņu, lai novērstu grants, netīrumu u.c. radītos ventīļa bojājumus.
- Izmantojiet tikai plastmasas putekļu vāciņus. Metāla putekļu vāciņi var rūsēt, apgrūtinot atskrūvēšanu.

**Saistītā informācija**

- Līmeņa vadības iestatījumi\* (472 lpp.)
- Brīdinājuma trijstūris (611 lpp.)
- Automašīnas pacelšana (620 lpp.)
- Instrumentu komplekts (581 lpp.)
- Jaunas riepu spiediena vērtības saglabāšana uzraudzības sistēmā\* (576 lpp.)

**Instrumentu komplekts**

Bagāžas nodalījumā atrodas instrumenti, kas var noderēt, velkot automašīnu, mainot riteņi vai veicot līdzīgas darbības.



Visi instrumenti atrodas putuplasta blokā zem bagāžas nodalījuma grīdas.

- 1 Domkrats\*
- 2 Instruments plastmasas vāciņu noņemšanai no riteņu skrūvēm
- 3 Piltuve šķidrumu iepildīšanai
- 4 Riteņatslēga\* un vilkšanas cilpa

Ja automašīna ir aprīkota ar rezerves riteņi\*, tajā atrodas domkrats un riteņatslēga.

**Saistītā informācija**

- Riteņa maiņa (579 lpp.)
- Domkrats\* (582 lpp.)

- Riepu avārijas remonta komplekts (586 lpp.)
- Vilkšanas cilpas uzstādīšana un noņemšana (501 lpp.)

## Domkrats\*

Domkratu var izmantot automašīnas pacelšanai, piemēram, lai uzstādītu riteņi.



### ! SVARĪGI

- Kad domkrats\* netiek lietots, tas vienmēr ir jānoglabā tā vietā zem bagāžas nodalījuma grīdas.
- Automašīnas komplektā iekļautais domkrats ir paredzēts tikai neregulārai un īslaicīgai lietošanai, piemēram, lai nomainītu pārdurtu riteņi. Automašīnu drīkst pacelt tikai ar konkrētajam modelim paredzēto domkratu. Ja gata-vojaties automašīnu pacelt ar domkratu biežāk vai ilgāku laiku, nekā nepieciešams riteņa nomainīšanai, ieteicams izmantot autoservisa domkratu. Tādā gadījumā ievērojiet konkrētā aprīkojuma komplektā iekļautās lietošanas instrukcijas.

Lai pietiktu vietas, domkrats ir jāsaliek atpakaļ pareizā pozīcijā.

Atteicas uz automašīnām ar **Līmeņošanas vadība\***: Ja automašīna ir papildus aprīkota ar pneimatisko balstiekārtu, tad šī funkcija ir jādeaktivizē pirms automašīnas pacelšanas ar domkratu.

### Saistītā informācija

- Instrumentu komplekts (581 lpp.)
- Automašīnas pacelšana (620 lpp.)

## Riteņu skrūves

Riteņu skrūves lieto, lai piestiprinātu riteņus rumbām.

Izmantojiet tikai tādas riteņu diskus, kurus ir pārbaudījis un apstiprinājis Volvo un kuri ir Volvo oriģinālie piederumi.

Pārbaudiet riteņu skrūvju griezes momentu ar uzgriežņu atslēgu.

**Neizmantojiet** smērvielu uz riteņu skrūvju ietnēm.

### ! BRĪDINĀJUMS

Riteņu skrūves var būt jāpievelk ciešāk vairākas dienas pēc riteņu nomaiņas. Temperatūras atšķirības un vibrācija var nozīmēt, ka tās nav pievilktas vienlīdz cieši.

### ! SVARĪGI

Riteņu uzgriežņi jāpievelk līdz 140 Nm (103 ftlb). Pārvelkot vai nepietiekami pievelkot var sabojāt uzgriežņus un skrūves.

### Bloķējamu riteņu skrūvju komplekts\*

Lai atbrīvotu vai pievilktu bloķējamās riteņu skrūves — pagrieziet riteņatslēgu bloķējamā skrūvē, līdz tā ir pilnīgi nostiprināta kodētajās rievās. Ja ir jānoņem riteņi, vienmēr sāciet ar bloķējamām riteņu skrūvēm. Montējot riteņi, bloķējamo skrūvi ieskrūvējiet pēdējo.

\* Papildaprīkojums/piederums.

**! SVARĪGI**

Atbrīvojot/pievelkot riteņu skrūves, atcerieties nelietot liekšanas spēku. Šādi var sabojāt bloķējamās skrūves koda rievu un riteņatslēgu un padarīt riteņa uzstādīšanu/demontēšanu neiespējamu.

Kad riteņatslēga netiek lietota, tā ir jānoglabā tās vietā putuplasta blokā zem bagāžas nodaļuma grīdas. To ir svarīgi atcerēties, ja ir iepļānots autoservisa apmeklējums, lai šis instruments būtu pieejams. Ja uzgriežņatslēga ir pazaudēta, sazinieties ar Volvo izplatītāju.

**Saistītā informācija**

- Riteņa maiņa (579 lpp.)
- Instrumentu komplekts (581 lpp.)

**Rezerves ritenis\***

Pārdurta parastā riteņa vietā īslaicīgi var lietot **Temporary Spare tipa rezerves riteni**.

Rezerves ritenis ir paredzēts tikai pagaidu lietošanai. Nomainiet to pret parastu riteni, tiklīdz tas ir iespējams.

Lietojot rezerves riteni, var mainīties automašīnas vadības raksturīpašības un samazinās klīrenss. Ja tiek lietots Temporary Spare, nemazgājiet automašīnu automazgātavā.

Ieteicamais riepu spiediens ir jāuztur neatkarīgi no pagaidu rezerves riteņa pozīcijas uz automašīnas.

Ja rezerves ritenis ir sabojāts, jaunu var iegādāties no Volvo izplatītāja.

**⚠ BRĪDINĀJUMS**

- Nekādā gadījumā nebrauciet ātrāk par 80 km/h (50 mph), ja automašīnai ir uzstādīts rezerves ritenis.
- Ar automašīnu nekādā gadījumā nedrīkst braukt, ja ir uzstādīts vairāk nekā viens "Temporary Spare" ritenis.
- Braucot ar rezerves riteni, automašīnai var būt atšķirīgas braukšanas raksturiezīmes. Rezerves ritenis ir jānomaina pret parastu riteni, tiklīdz tas ir iespējams.
- Rezerves ritenis ir mazāks par parasto riteni, un tas ietekmē automašīnas klīrensu. Uzmanieties no augstām apmalēm un nemazgājiet automašīnu automātiskajā mazgātavā.
- Ievērojiet ražotāja ieteikumus par rezerves riteņa spiedienu.
- Pilnpiedziņas automašīnām aizmugurējās ass piedziņu var atvienot.
- Ja priekšējai asij ir uzmontēts rezerves ritenis, tad vienlaikus nevar lietot arī sniega ķēdes.
- Rezerves riteni nedrīkst remontēt.





### ! SVARĪGI

Automašīnai nedrīkst uzstādīt citu izmēru riepas vai citu rezerves riteņi, nekā piegādāts kopā ar automašīnu. Citu izmēru riteņu lietošana var izraisīt nopietnus automašīnas transmisijas bojājumus.

### Saistītā informācija

- Riteņa maiņa (579 lpp.)
- Ieteicamais gaisa spiediens riepās (574 lpp.)

### Rīcība ar rezerves riteņi\*

Ievērojiet šos norādījumus par rīcību ar rezerves riteņi.

### Rezerves riteņa izņemšana

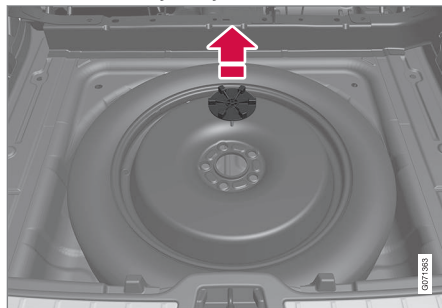

Ilustrācija ir vispārīga, un izskats var atšķirties.

Rezerves riteņis atrodas rezerves riteņa padziļinājumā zem bagāžas nodalījuma grīdas ar ārpusi uz leju. Rezerves riteņis ir nostiprināts ar to pašu skrūvi, kas ir piestiprināta pie virsbūves. Putuplasta blokā ir visi riteņa nomainībai nepieciešamie instrumenti.

1. Atlokiet bagāžas nodalījuma grīdu uz augšu.
2. Atskrūvējiet fiksācijas skrūvi.
3. Izceliet rezerves riteņi.

### Pārdurtās riepas noglabāšana

1. Atskrūvējiet montāžas skrūvi, ar kuru rezerves riteņis bija nostiprināts vietā.

### ! SVARĪGI

Nemēģiniet atskrūvēt montāžas skrūves apakšdaļu, ja tā ir iestiprināta virsbūvē. Pastāv risks, ka tā var saplīst.

Ja montāžas skrūves apakšējais stiprinājums pie virsbūves zem rezerves riteņa kļūst vaļīgs, ievietojiet to atpakaļ urbumā un pagrieziet pulksteņrādītāju kustības virzienā, lai piestiprinātu atpakaļ.

2. Ievietojiet instrumentus atpakaļ to pareizajās vietās putu materiāla blokā.
3. Pēc tam nolokiet bagāžas nodalījuma grīdu uz leju un novietojiet pārdurto riepu bagāžas nodalījumā.

### Saistītā informācija

- Rezerves riteņis\* (583 lpp.)
- Instrumentu komplekts (581 lpp.)
- Riteņa maiņa (579 lpp.)

## Ziemas riepas

Ziemas riepas ir piemērotas braukšanai ziemā.

Volvo iesaka noteiktu izmēru ziemas riepas. Riepu izmēri ir atkarīgi no dzinēja modeļa. Braucot ar ziemas riepiem, pareizā tipa riepas jāuzliek visiem četriem riteņiem.

### Padomi par ziemas riepu maiņu

Mainot vasaras un ziemas riepas, tās ir jāmarķē, lai zinātu, kurā automašīnas pusē tās bija uzstādītas, piemēram, **K** kreisajai un **L** labajai pusei.

Lai saņemtu informāciju par vispiemērotākajiem riteņu disku un riepu tiem, sazinieties ar Volvo izplatītāju.

### Radzotas riepas

Radzotās ziemas riepas ir uzmanīgi jāiebrauc 500–1000 km (300–600 jūdzes), lai radzes pareizi iegulst riepi. Tas piešķir riepi un it īpaši radzēm ilgāku ekspluatācijas laiku.

### **i** PIEZĪME

Tiesību akti par radzotu riepu lietošanu var atšķirties. Vienmēr ievērojiet vietējos tiesību aktus un noteikumus.

### Protektoru dziļums

Ceļa apstākļi ar ledu, šķīdoni un zemu temperatūru izvirza ievērojami augstākas prasības attiecībā uz riepiem nekā vasaras apstākļi. Šī

iemesla dēļ Volvo neiesaka braukt ar ziemas riepiem, kuru protektoru dziļums ir mazāks par 4 mm (0,15 collas).

### Saistītā informācija

- Riteņa maiņa (579 lpp.)
- Braukšana ziemā (474 lpp.)
- Riepu protektora nodiluma indikatori (572 lpp.)
- Apstiprinātie riteņu un riepu izmēri (701 lpp.)
- Volvo Cars atbalsta vietne (23 lpp.)

## Sniega ķēdes

Sniega ķēžu un/vai ziemas riepu lietošana var palīdzēt uzlabot vilci ziemas apstākļos.

Volvo iesaka neizmantot sniega ķēdes uz riteņiem, kas ir lielāki par 18 collām

### **!** BRĪDINĀJUMS

Izmantojiet Volvo oriģinālās sniega ķēdes vai līdzvērtīgas ķēdes, kas paredzētas konkrētajam automobiļa modelim, kā arī riepu un aploču izmēriem. Driķst uzstādīt tikai **vienpusējās** sniega ķēdes.

Ja neesat pārliecināts par sniega ķēžu izvēli, Volvo iesaka sazināties ar autorizētu Volvo servisu. Nepareizi izvēlētas sniega ķēdes var radīt nopietnus automašīnas bojājumus un izraisīt negadījumu.





## ! SVARĪGI

Automašīnai var lietot sniega ķēdes ar šādiem ierobežojumiem:

- Vienmēr rūpīgi ievērojiet ražotāja sniegtos montāžas norādījumus. Uzstādiet ķēdes tik nospriegotas, cik vien iespējams, un regulāri tās spriegojiet.
- Sniega ķēdes drīkst lietot tikai uz priekšējiem riteņiem (attiecas arī uz pilnpieejas automašīnām).
- Dažos gadījumos sniega ķēdes NEDRĪKST lietot, piemēram, ja ir uzstādītas papildaprīkojuma, cita ražotāja vai "speciālās" riepas un riteņi, kuru izmēri atšķiras no oriģinālo riepu un riteņu izmēriem. Ir jānodrošina pietiekams attālums starp ķēdēm un bremsēm, piekares un virsbūves komponentiem.
- Pirms sniega ķēžu uzstādīšanas iepazīstieties ar vietējiem noteikumiem par sniega ķēžu lietošanu.
- Nepārsniedziet ķēžu ražotāja norādīto maksimālo ātrumu. Nekādā gadījumā nedrīkst pārsniegt 50 km/h (30 mph).
- Braucot ar sniega ķēdēm, izvairieties no gribām, bedrītēm vai asiem pagriezieniem.

- Izvairieties no braukšanas pa nošķūrētu ceļu, jo šādi dilst gan sniega ķēdes, gan riepas.
- Braukšana ar sniega ķēdēm var negatīvi ietekmēt automašīnas vadības raksturiezīmes. Izvairieties no straujiem vai asiem pagriezieniem, kā arī no bremsēšanas ar bloķētiem riteņiem.
- Dažu veidu ķēdes, kas ir stingri nospriegotas, ietekmē bremsžu komponentus, un tādēļ tās NEDRĪKST lietot.

Plašāku informāciju par sniega ķēdēm varat saņemt no Volvo izplatītāja.

### Saistītā informācija

- Braukšana ziemā (474 lpp.)

## Riepu avārijas remonta komplekts

Riepu avārijas remonta komplektu<sup>8</sup> lieto, lai hermetizētu plīsumu, kā arī pārbaudītu un noregulētu gaisa spiedienu riepā.

Automašīnām, kurām ir rezerves riepa\*, nav plīsuma remonta komplekta.

Riepu remonta komplekts sastāv no kompresora un pudeles ar hermetizējošu šķidrumu. Komplekts darbojas kā pagaidu remonta līdzeklis.

### i PIEZĪME

Hermetizācijas šķidrums ir efektīvs riepu hermetizēšanai, ja pārduirts ir riepas protektors, bet tā spēja hermetizēt riepas ir ierobežota, ja ir pārduirts riepas borts. Nelietojiet plīsuma ārkārtas remonta komplektu riepām, kurām redzami gari griezumumi, plaisas vai tamlīdzīgi bojājumi.

### i PIEZĪME

Kompresors ir paredzēts plīsuma ārkārtas pagaidu remontam, un Volvo to ir apstiprinājis.

## Atrašanās vieta

Riepu remonta komplekts atrodas putuplasta blokā zem bagāžas nodalījuma grīdas.



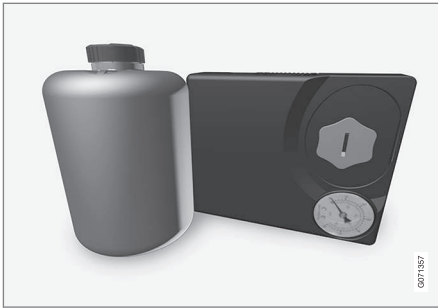

### Hermetizējošā šķidruma derīguma termiņš

Hermetizējošā šķidruma pudele ir jānomaina, ja ir pagājis pudeles derīguma termiņš (skatiet uzlīmi uz pudeles). Ar veco pudeli apejieties, kā ar apkārtējai videi bīstamiem atkritumiem.

### Saistītā informācija

- Riepu remonta komplekta lietošana (587 lpp.)
- Riepas piepumpēšana ar riepu remonta komplektā iekļauto kompresoru (591 lpp.)
- Riepas (568 lpp.)

## Riepu remonta komplekta lietošana

Ārkārtas plīsuma remonta komplektu (TMK<sup>9</sup>) var izmantot, lai hermetizētu plīsušu riepu. Pirms lietošanas izlasiet visus norādījumus.

### Pārskats

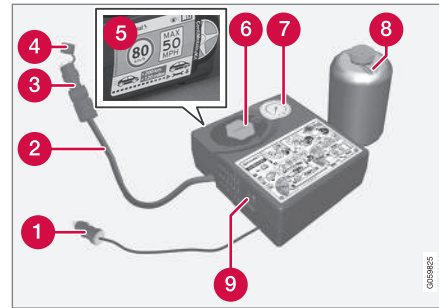

- 1 Elektrības kabelis
- 2 Gaisa šļūtene
- 3 Spiedienu pazeminošs vārsts
- 4 Aizsargājošs vāks
- 5 Uzlīme, maksimāli pieļaujamais ātrums
- 6 Pudeļu turētājs (oranžs vāks)
- 7 Manometrs
- 8 Hermētiķa pudele
- 9 Slēdzis

### Pievienošana

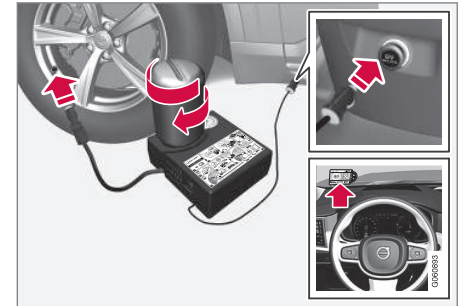

### **i** PIEZĪME

Pirms lietošanas nesalauziet pudeles plombu. Plomba tiek automātiski salauzta, ieskrūvējot pudeli.

<sup>8</sup> Temporary Mobility Kit (TMK)  
<sup>9</sup> Temporary Mobility Kit



## BRĪDINĀJUMS

Lietojot riepu hermetizācijas sistēmu, lūdzu, ņemiet vērā tālāk minētos apsvērumus:

- Hermetizējošā šķidrums pudelē ir 1) dabīgs gumijas latekss un 2) etāndiols. Ja šīs vielas norij, tās ir kaitīgas.
- Šīs pudeles saturs var izraisīt alerģiskas ādas reakcijas vai kā citādi kaitēt elpceļiem, ādai, centrālajai nervu sistēmai un acīm.

Piesardzības apsvērumi:

- Glabājiet bērniem nepieejamā vietā.
- Bīstama norīšanas gadījumā.
- Izvairieties no ilgstošas vai atkārtotas saskares ar ādu. Ja hermētiķis ir uzšķakstījis uz drēbēm, novelciet tās.
- Pēc aiztikšanas rūpīgi nomazgājiet rokas.

Pirmā palīdzība:

- Āda: Mazgājiet attiecīgās ādas vietas ar ziepēm un ūdeni. Ja rodas simptomi, apmeklējiet ārstu.
- Acis: Vismaz 15 minūtes skalojiet ar lielu daudzumu ūdens, periodiski paceļot augšējo un apakšējo plakstiņu. Ja rodas simptomi, apmeklējiet ārstu.

- Ieelpošana: Pārvietojiet cietušo svaigā gaisā. Ja kairinājums nepāriet, apmeklējiet ārstu.
- Norīšana: NEIZRAISIET vemšanu, ja vien ārsts nav licis to darīt. Apmeklējiet ārstu.
- Utilizēšana: Atbrīvojieties no šī materiāla un tā konteinera bīstamu vai specializētu atkritumu savākšanas punktā.

## BRĪDINĀJUMS

Neizņemiet pudeli vai gaisa šļūteni, kamēr tiek lietots plūsuma remonta komplekts.

### 1. Sagatavošana

Ja riepa tiek hermetizēta vietā, kur notiek satiksme, uzstādiet avārijas trīsstūri un ieslēdziet avārijas signāllukturus.

Ja pārdūrumu izraisījis nagla vai līdzīgs priekšmets, atstājiet to riepā. Tas palīdz hermetizēt caurumu.

2. Noņemiet maksimāli pieļaujamā ātruma uzlīmi, kas piestiprināta vienos kompresora sānos. Piestipriniet to redzamā vietā pie vējstikla kā atgādinājumu ievērot ātruma ierobežojumu. Ja ir izmantots avārijas riepu remonta komplekts, braukšanas ātrums nedrīkst pārsniegt 80 km/h (50 mph).
3. Pārļiecinieties, ka slēdzis atrodas pozīcijā **0** (Izslēgts), un atrodiet elektrības kabeli un gaisa šļūteni.
4. Atskrūvējiet oranžo kompresora vāciņu un hermētiķa pudeles korķi.
5. Ieskrūvējiet pudeli pudeles turētāja apakšdaļā.

Pudele un pudeles turētājs ir aprīkoti ar apgriezto fiksatoru, kas ļauj novērst hermetizējošā šķidrums noplūdi. Kad pudele ir ieskrūvēta, to vairs nevar atskrūvēt no pudeles turētāja. Pudele ir jānoņem auto-servisā<sup>10</sup>.

## BRĪDINĀJUMS

Neatskrūvējiet pudeli - tā ir aprīkota ar rezerves aizturi, kas novērš noplūdi.

<sup>10</sup> Ieteicams sazināties ar autorizētu Volvo servisu.

6. Atskrūvējiet riepas putekļu vāciņu un ieskrūvējiet gaisa šļūtenes ventiļa savienojumu līdz galam riepas gaisa ventiļa vītņē. Pārbaudiet, vai spiediena redukcijas vārsts uz gaisa šļūtenes ir ieskrūvēts līdz galam.
7. **Riepas remonta sākšana**

Pievienojiet elektrības kabeli tuvākajai 12 V kontaktlīgzdai un iedarbiniet automašīnu.

### **i** PIEZĪME

Pārliecinieties, ka kompresora darbības laikā netiek lietota neviena no pārējām 12 V kontaktlīgzdām.

### **⚠** BRĪDINĀJUMS

Kad dzinējs ir ieslēgts, neatstājiet bērnus automašīnā bez uzraudzības.

### **⚠** BRĪDINĀJUMS

Automašīnas izplūdes gāzu ieelpošana var apdraudēt dzīvību. Nekādā gadījumā neļaujiet dzinējam darboties slēgtās telpās vai telpās bez pietiekamas ventilācijas.

8. Iedarbiniet kompresoru, pārlēdzot slēdzi pozīcijā I (ieslēgts).

Kad kompresors sāk darboties, spiediens var pieaugt līdz 6 bāriem (88 psi), bet pēc aptuveni 30 sekundēm tas nokrītas.

### **⚠** BRĪDINĀJUMS

Nekad nestāviet blakus riepai, kad darbojas kompresors. Ja rodas plaisas vai deformācija, kompresors nekavējoties ir jāizslēdz. Braucieni nedrīkst turpināt. Izsauciet palīdzību uz ceļa, lai vilktu automašīnu līdz riepu remonta centram. Volvo iesaka vērsties autorizētā riepu remonta centrā.

9. Iesūknējiet gaisu riepā 7 minūtes.

### **⚠** SVARĪGI

Pārkāršanas riska dēļ kompresoru nedrīkst lietot ilgāk par 10 minūtēm.

10. Izslēdziet kompresoru un pārbaudiet spiedienu manometrā. Minimālais spiediens ir 1,8 bar (22 psi), un maksimālais spiediens ir 3,5 bar (51 psi). Ja spiediens riepā ir pārāk augsts, izlaidiet gaisu, izmantojot spiediena pazemināšanas vārstu.

### **⚠** BRĪDINĀJUMS

Ja spiediens ir zem 1,8 bāriem (22 psi), tad caurums riepā ir pārāk liels. Braucieni nedrīkst turpināt. Izsauciet palīdzību uz ceļa, lai vilktu automašīnu līdz riepu remonta centram. Volvo iesaka vērsties autorizētā riepu remonta centrā.

11. Izslēdziet kompresoru un atvienojiet elektrības kabeli.
12. Atskrūvējiet gaisa šļūteni no riepas ventiļa un uzlieciet atpakaļ riepas putekļu vāciņu.

### **i** PIEZĪME

- Pēc riepas piesūknēšanas vienmēr uzlieciet putekļu vāciņu, lai novērstu grants, netīrumu u.c. radītos ventiļa bojājumus.
- Izmantojiet tikai plastmasas putekļu vāciņus. Metāla putekļu vāciņi var rūsēt, apgrūtinot atskrūvēšanu.

13. Uzlieciet gaisa šļūtenei aizsargvāciņu, lai novērstu atlikušā hermetizējošā šķidruma noplūdi. Novietojiet aprīkojumu bagāžās nodalījumā.
14. Iespējami drīz nobrauciet vismaz 3 km (2 jūdzes) ne ātrāk par 80 km/h (50 mph), lai hermetizējošais šķidrums varētu hermetizēt riepu, un pēc tam vēlreiz pārbaudiet to.

### BRĪDINĀJUMS

Veicot dažus pirmos apgriezienus, riepa izspiedīs hermetizējošo šķidrumu pa pārdūruma caurumu. Uzsākot braukšanu, pārlicinieties, ka neviens neatrodas automašīnas tuvumā un nevienam nevar neuzšķīstīties hermetizējošais šķidrums. Automašīnai ir jāatrodas vismaz 2 metru (7 pēdu) attālumā.

### 15. Kontroles pārbaude

Pieskrūvējiet gaisa šļūteni riepas ventilim un ieskrūvējiet vārsta savienojumu riepas vārsta vītnes apakšdaļā. Kompresors ir jāizslēdz.

### 16. Manometrā nolasi spiedienu riepā.

- Ja tas ir zemāks par 1,3 bar (19 psi), riepa nav pietiekami hermētiska. Braucieni nedrīkst turpināt. Izsauciet palīdzību uz ceļa.
- Ja spiediens riepā ir lielāks par 1,3 bar (19 psi), riepa jāpiepumpē līdz spiedienam, kas norādīts riepu spiediena uzlīmē uz vadītāja puses durvju statņa (1 bar = 100 kPa = 14,5 psi). Ja spiediens riepā ir pārāk augsts, izlaidiet gaisu, izmantojot spiediena pazemināšanas vārstu.

### BRĪDINĀJUMS

Regulāri pārbaudiet riepas.

Lai nomainītu vai saremontētu bojāto riepu, Volvo iesaka doties uz tuvāko autorizēto Volvo servisu. Dariet zināmu servisam, ka riepa satur blīvējošo šķidrumu.

Pēc lietošanas hermētiķa pudele un šļūtene ir jānomaina. Volvo iesaka nomainītu veikt autorizētā Volvo servisā.

### BRĪDINĀJUMS

Maksimālais attālums, ko drīkst veikt ar riepām, kurās ir hermetizējošais šķidrums, ir 200 km (120 jūdzes).

### PIEZĪME

Kompresors ir elektriska ierīce. Ievērojiet vietējos noteikumus par atkritumu pārvaldību.

### Saistītā informācija

- Ieteicamais gaisa spiediens riepās (574 lpp.)
- Riepu avārijas remonta komplekts (586 lpp.)
- Riepas piepumpēšana ar riepu remonta komplektā iekļauto kompresoru (591 lpp.)

## Riepas piepumpēšana ar riepu remonta komplektā iekļauto kompresoru

Automašīnas oriģinālo riepu var piesūknēt, izmantojot kompresoru, kas iekļauts riepu avārijas remonta komplektā.

1. Kompresors ir jāizslēdz. Pārbaudiet, vai slēdzis atrodas pozīcijā **O** (Izslēgts), un izņemiet elektrības kabeli un gaisa šļūteni.
2. Atskrūvējiet riepas putekļu vāciņu un ieskrūvējiet gaisa šļūtenes ventiļa savienojumu līdz galam riepas gaisa ventiļa vītnei.  
Pārbaudiet, vai spiediena redukcijas vārsts uz gaisa šļūtenes ir ieskrūvēts līdz galam.
3. Pievienojiet elektrības kabeli tuvākajai 12 V kontaktligzdai un iedarbiniet automašīnu.

### BRĪDINĀJUMS

Automašīnas izplūdes gāzu ieelpošana var apdraudēt dzīvību. Nekādā gadījumā nelaujiet dzinējam darboties slēgtās telpās vai telpās bez pietiekamas ventilācijas.

### BRĪDINĀJUMS

Kad dzinējs ir ieslēgts, neatstājiet bērnus automašīnā bez uzraudzības.

4. Iedarbiniet kompresoru, pārslēdzot slēdzi pozīcijā **I** (Ieslēgts).

### SVARĪGI

Pārkaršanas risks. Kompresors nedrīkst darboties ilgāk par 10 minūtēm.

5. Piesūknējiet riepu līdz spiedienam, kāds ir norādīts riepu spiediena uzlīmē uz vadītāja puses durvju statņa. Ja spiediens riepā ir pārāk augsts, izlaidiet gaisu, izmantojot spiediena pazemināšanas vārstu.
6. Izslēdziet kompresoru. Atvienojiet gaisa šļūteni un elektrības kabeli.
7. Uzlieciet atpakaļ riepas putekļu vāciņu.

### PIEZĪME

- Pēc riepas piesūknēšanas vienmēr uzlieciet putekļu vāciņu, lai novērstu grants, netīrumu u.c. radītos ventiļa bojājumus.
- Izmantojiet tikai plastmasas putekļu vāciņus. Metāla putekļu vāciņi var rūsēt, apgrūtinot atskrūvēšanu.

### PIEZĪME

Kompresors ir elektriska ierīce. Ievērojiet vietējos noteikumus par atkritumu pārvaldību.

## Saistītā informācija

- Ieteicamais gaisa spiediens riepās (574 lpp.)
- Riepu remonta komplekta lietošana (587 lpp.)
- Riepu avārijas remonta komplekts (586 lpp.)



IEKRAUŠANA, SĪKLIETU NOVĪETNES UN  
PASAŽIERU SALONS

## Pasažieru salona interjers

Pasažieru salona interjera un glabāšanas nodaļumu pārskats.

### Priekšējais sēdekļis

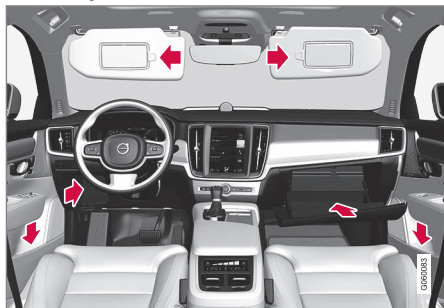

Glabāšanas nodaļums durvju panelī un pie stūres, cimdņu nodaļuma un saulesargiem.

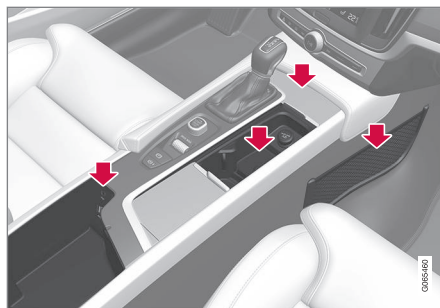

Glabāšanas nodaļumi ar glāžu turētāju, elektrības kontaktligzda, tīklveida kabata\* un USB ports tuneļkonsolē.

### Aizmugurējais sēdekļis

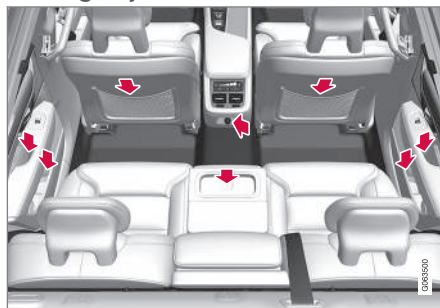

Glabāšanas nodaļums durvju panelī, glāžu turētājs\* vidējā sēdekļa atzveltnē, glabāšanas kabata\* priekšējā sēdekļa atzveltnē un arī elektrības kontaktligzdas tuneļkonsolē.

## **⚠ BRĪDINĀJUMS**

Glabājiet nenostiprinātus priekšmetus, piemēram, mobilos tālruņus, kameras, piederumu tālvadības pultis u.c. cimdņu nodaļumā vai citos nodaļumos. Pretējā gadījumā straujas bremzēšanas vai sadursmes laikā tie var kādu savainot.

## **⚠ SVARĪGI**

Ņemiet vērā, ka glancētas virsmas var viegli saskrāpēt, piemēram, ar metāla priekšmetiem. Nenovietojiet atslēgas, tālruņus un citus priekšmetus uz virsmām, kuras var viegli saskrāpēt.

## Saistītā informācija

- Elektrības kontaktligzda (596 lpp.)
- Cimdņu nodaļuma lietošana (600 lpp.)
- Saulesargi (601 lpp.)
- Tuneļkonsolē (595 lpp.)
- Ierīces pievienošana, izmantojot USB portu (529 lpp.)



## Tuneļkonsole

Tuneļkonsole atrodas starp priekšējiem sēdekļiem.

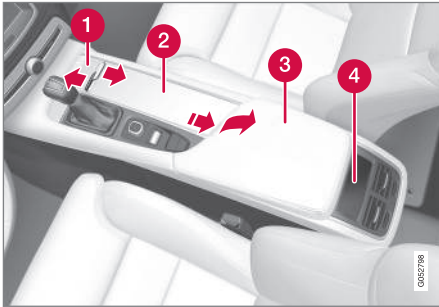

- 1 Glabāšanas nodaļējums ar lūku\*. Lūku atver/aizver, piespiežot rokturi.
- 2 Glabāšanas nodaļējums ar glāžu turētāju un 12 V kontaktligzdu.
- 3 Glabāšanas nodaļējums un USB ports zem elkoņbalsta.
- 4 Aizmugurējā sēdekļa klimata funkciju\* klimata vadības slēdži vai glabāšanas nodaļējums.

## ⚠ BRĪDINĀJUMS

Glabājiet nenostiprinātus priekšmetus, piemēram, mobilos tālruņus, kameras, piederumu tālvadības pultis u.c. cimdņu nodaļījumā vai citos nodaļījumos. Pretējā gadījumā straujas bremsēšanas vai sadursmes laikā tie var kādu savainot.

## ! SVARĪGI

Ņemiet vērā, ka glancētas virsmas var viegli saskrāpēt, piemēram, ar metāla priekšmetiem. Nenovietojiet atslēgas, tālruņus un citus priekšmetus uz virsmām, kuras var viegli saskrāpēt.

## i PIEZĪME

Viens no signalizācijas detektoriem\* atrodas zem tuneļkonsoles glāžu turētāja. Neatstājiet glāžu turētājā monētas, atslēgas un citus metāla priekšmetus, jo tie var izraisīt signalizācijas nostrādāšanu.

## Saistītā informācija

- Pasažieru salona interjers (594 lpp.)
- Elektrības kontaktligzda (596 lpp.)
- Klimata kontroles vadības ierīces (217 lpp.)

## Elektrības kontaktligzda

Tuneļkonsolē ir divas 12 V elektrības kontaktligzdas un viena 230 V elektrības kontaktligzda\*, un bagāžas nodalījumā ir viena 12 V elektrības kontaktligzda\*.

Ja rodas problēma ar elektrības kontaktligzdu, sazinieties ar autoservisu — ieteicams sazināties ar autorizētu Volvo servisu.

### 12 V elektrības kontaktligzda



12 V elektrības kontaktligzda tuneļkonsolē, pie priekšējiem sēdekļiem.

12 V kontaktligzdas var izmantot dažādiem piederumiem, piemēram, mūzikas atskaņotājiem, pārnēsājamiem ledusskapjiem un mobilajiem tālruņiem.

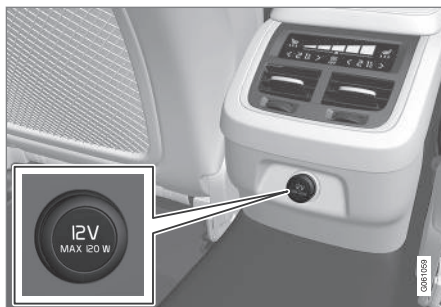

12 V elektrības kontaktligzda tuneļkonsolē, aizmugurējais sēdeklis.



12 V elektrības kontaktligzda bagāžas nodalījumā\*.

## Augstsprieguma kontaktligzda\*



Elektrības kontaktligzda tuneļkonsolē — aizmugurējais sēdeklis.

Augstsprieguma kontaktligzdu\* var izmantot dažādiem šādam spriegumam paredzētiem piederumiem, piemēram, uzlādes ierīcēm vai klēpjdatoriem.

### Statusa rādījums, augstsprieguma kontaktligzda

LED<sup>1</sup> indikators kontaktligzdā norāda kontaktligzdas statusu:

<sup>1</sup> Gaismas diodes (Light Emitting Diode)

<b>Statusa rādījums</b>	<b>Iemesls</b>	<b>Rīcība</b>
Pastāvīga zaļa gaisma	Kontaktlīdzda nodrošina strāvu pievienotajai ierīcei.	Nav.
Mirgojoša oranža gaisma	Kontaktlīdzdas sprieguma pārveidotāja temperatūra ir pārāk augsta (jo, piemēram, piederums patērē pārāk lielu strāvas daudzumu vai pasažieru salons ir pārāk silts).	Atvienojiet spraudni un ļaujiet sprieguma pārveidotājam atdzist, pirms ievietot spraudni atpakaļ.
	Pievienotais piederums patērē pārāk lielu strāvas daudzumu (periodiski vai pastāvīgi) vai ir bojāts.	Nav. Piederumu nevar pievienot kontaktlīdzdai.
Indikators ir nodzisis	Kontaktlīdzda neuztver, ka ir ievietots spraudnis.	Pārlicinieties, ka spraudnis ir ievietots kontaktlīdzdā kārtīgi.
	Kontaktlīdzda nav aktīva.	Ieslēdziet automašīnas elektrosistēmu viszemākajā aizdedzes pozīcijā <b>I</b> .
	Kontaktlīdzda ir bijusi aktīva, bet tagad ir deaktivizēta.	Iedarbiniet dzinēju un/vai uzlādējiet akumulatoru.

### Saistītā informācija

- Pasažieru salona interjers (594 lpp.)
- Elektrības kontaktlīdzdu lietošana (598 lpp.)

## Elektrības kontaktligzdu lietošana

12 V kontaktligzdas var izmantot dažādiem piederumiem, piemēram, mūzikas atskaņotājiem, pārnēsājamiem ledusskapjiem un mobīlajiem tālruņiem.

Augstsprieguma kontaktligzdas\* var izmantot dažādiem šādam spriegumam paredzētiem piederumiem, piemēram, uzlādes ierīcēm un portatīvajiem datoriem.

Lai kontaktligzdās būtu strāvas padeve, automašīnas elektrosistēmai jābūt noregulētai vismaz aizdedzes pozīcijā I. Pēc tam kontaktligzdas būs aktīvas tik ilgi, kamēr startera akumulatora enerģijas līmenis nekļūs pārāk zems.

Izslēdzot dzinēju un aizslēdzot automašīnu, kontaktligzdas tiek deaktivizētas. Ja dzinējs tiek izslēgts, bet automašīna netiek aizslēgta vai tiek aizslēgta, bet vispārēja bloķēšana ir īslaicīgi deaktivizēta, kontaktligzdas būs aktīvas vēl septiņas minūtes.

### PIEZĪME

Atcerieties, ka, lietojot elektrības kontaktligzdu, kad dzinējs ir izslēgts, pastāv risks izlādēt startera akumulatoru, tādējādi ierobežojot tā funkcionalitāti.

Elektrības kontaktligzdām pievienoti papildpiederumi var tikt aktivizēti, pat ja automašīnas elektrosistēma ir atvienota vai ja tiek lietota sagatavošanas funkcija. Šī iemesla dēļ atvienojiet savienotājus, kad tie netiek lietoti, lai izvairītos no startera akumulatora izlādēšanās.

### BRĪDINĀJUMS

- Nelietojiet piederumus ar lieliem vai smagiem savienotājiem — tie var sabojāt kontaktligzdu vai atvienoties braukšanas laikā.
- Nelietojiet piederumus, kas var izraisīt, piemēram, automašīnas radio uztvērēja vai elektrosistēmas traucējumus.
- Novietojiet piederumus tā, lai tie neradītu vadītāja vai pasažieru traumēšanas risku straujas bremzēšanas vai sadursmes gadījumā.
- Uzmaniet pievienotos piederumus, jo tie var sakarst, apdedzinot pasažierus vai atstājot deguma pēdas salonā.

## 12 V kontaktligzdu lietošana

1. Izņemiet aizbāzni (tuneļkonsolē) vai nolokiet uz leju vāciņu (bagāžas nodalījumā), kas sedz kontaktligzdu, un pievienojiet piederuma savienotāju.
2. Ja kontaktligzda netiek lietota vai ligzda tiek atstāta bez uzmanības, atvienojiet piederumu un ievietojiet aizbāzni atpakaļ vietā (tuneļkonsolē) vai uzlokiet uz augšu vāciņu (bagāžas nodalījumā).

### SVARĪGI

Katras kontaktligzdas maksimālā izvades jauda ir 120 W (10 A).

## Augstsprieguma kontaktligzdu lietošana

1. Pavelciet uz leju kontaktligzdas vāku un ievietojiet tajā piederuma spraudni.
  - > LED<sup>2</sup> indikators kontaktligzdā norāda statusu.
2. Pārliecinieties, ka indikators ir pastāvīgi iedegts zaļā krāsā — tikai tādā gadījumā kontaktligzdā ir pieejama strāva.

<sup>2</sup> Gaismas diodes (Light Emitting Diode)

3. Atvienojiet piederumu, izvelkot laukā spraudni — nevelciet aiz vada.

Ja kontaktligzda netiek lietota vai kontaktligzda tiek atstāta bez uzraudzības, pavelciet uz augšu tās vāku.

### **SVARĪGI**

Kontaktligzdas maksimālā jauda ir 150 W.

### **BRĪDINĀJUMS**

Nekādā gadījumā nepārveidojiet un neregulējiet augstsprieguma kontaktligzdu saviem spēkiem. Volvo iesaka sazināties ar autorizētu Volvo servisu.

### **BRĪDINĀJUMS**

- Lietojiet tikai nebojātus piederumus, kas darbojas bez kļūmēm. Piederumiem ir jābūt CE marķējumam, UL marķējumam vai ekvivalentam drošības marķējumam.
- Piederumiem jābūt paredzētiem darbībai 230 V un 50 Hz tīklā ar kontaktligzdai paredzētajiem savienotājiem.
- Nekādā gadījumā neļaujiet kontaktligzdām, savienotājiem vai piederumiem saskarties ar ūdeni vai citiem šķidrumiem. Nepieskarieties kontaktligzdai un nelietojiet to, ja izskatās, ka tā ir bojāta vai ir bijusi saskarē ar ūdeni vai citu šķidrumu.
- Nepievienojiet kontaktligzdai elektrības sadalītājus, adapterus vai pagarinātājus, jo uz tiem var neattiekties kontaktligzdas drošības funkcijas.
- Kontaktligzda ir aprīkota ar drošības vāciņu — pārliecinieties, lai nekas nebūtu izvirzīts no kontaktligzdas un to nebojātu, tādējādi neļaujot vāciņam nodrošināt aizsardzību. Kad kontaktligzda ir aktīva, neatstājiet bērnus automašīnā bez uzraudzības.

Iepriekšminēto norādījumu neievērošana var izraisīt spēcīgus vai nāvējošus elektrības triecienus.

### **Saistītā informācija**

- Elektrības kontaktligzda (596 lpp.)
- Pasažieru salona interjers (594 lpp.)

## Cimdu nodalījuma lietošana

Cimdu nodalījums atrodas pasažiera pusē. Cimdu nodalījumā var glabāt, piemēram, drūkāto īpašnieka rokasgrāmatu un kartes. Tajā ir arī vieta pildspalvai un kartes turētājam.

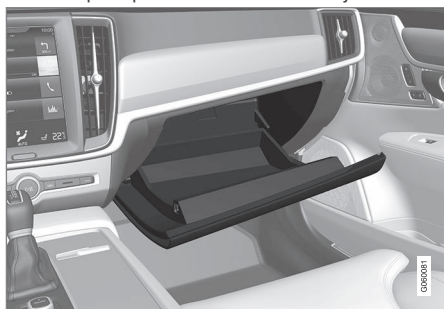

## Cimdu nodalījuma aizslēgšana un atslēgšana\*

Cimdu nodalījumu var aizslēgt, piemēram, atstājot automašīnu apkopes veikšanai, pie viesnīcas u.c. Cimdu nodalījumu var aizslēgt/atslēgt tikai ar atbilstošu atslēgu.

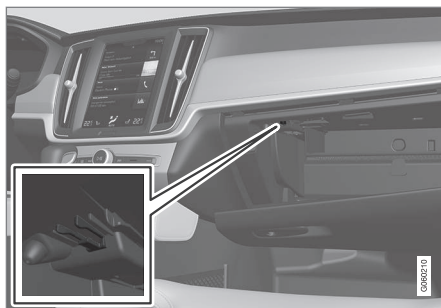

Atslēgai paredzētā uzglabāšanas vieta. Attēls ir shematisks — konstrukcija var atšķirties.

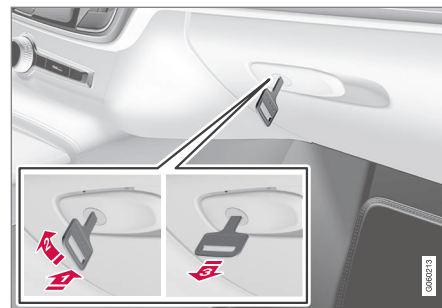

Attēls ir shematisks — konstrukcija var atšķirties.

Cimdu nodalījuma aizslēgšana:

- 1 Ievietojiet atslēgu cimdu nodalījuma slēdzenes cilindrā.
- 2 Pagrieziet atslēgu par 90 grādiem pulksteņrādītāju kustības virzienā.
- 3 Izvelciet atslēgu.

– Lai atslēgtu, veiciet to pretējā secībā.

## Cimdu nodalījuma izmantošana par dzesēšanas zonu\*

Cimdu nodalījumu var izmantot, lai atdzesētu, piemēram, dzērienus vai pārtiku. Dzesēšana darbojas, kad ir aktivizēta klimata kontroles sistēma (t.i., kad automašīnas aizdedzei ir iesatīta pozīcija II vai darbojas dzinējs).

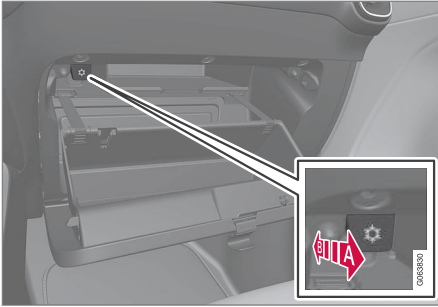

Attēls ir shematisks — konstrukcija var atšķirties.

**A** Dzesēšanas aktivizēšana.

**B** Dzesēšanas deaktivizēšana.

- Dzesēšanu var aktivizēt vai deaktivizēt, līdz galam pārvietojot vadības ierīci pasažieru salona/cimdu nodalījuma virzienā.

### Saistītā informācija

- Pasažieru salona interjers (594 lpp.)
- Privātā aizslēgšana (289 lpp.)

### Saulessargi

Vadītāja sēdekļa un priekšējā pasažiera sēdekļa priekšā jumtā ir saulesargi, kurus var noliecīt uz leju un pagriezt uz sāniem, ja nepieciešams.

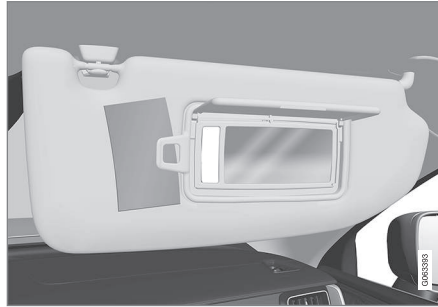

Attēls ir shematisks — konstrukcija var atšķirties.

Spoguļša apgaismojums\* iedegas, paceļot aizsargu.

Spoguļša rāmī atrodas turētājs, ko var izmantot, piemēram, kartēm vai biļetēm.

### Saistītā informācija

- Pasažieru salona interjers (594 lpp.)

### Bagāžas nodalījums

Automašīnai ir elastīga bagāžas zona, lai būtu iespējams pārvadāt un nostiprināt lielus priekšmetus.

Nolokot aizmugurējo sēdekļu atzveltnes, bagāžas zona kļūst ļoti ietilpīga. Bagāžas nostiprināšanai izmantojiet bagāžas cilpas vai somu turētājus, kā arī izvelkamo bagāžas pārsegu\*, lai nosegtu kravu, ja nepieciešams.

Automašīnas vilkšanas cilpa un riepu remonta komplekts vai rezerves ritenis\* ir noglabāts zem bagāžas nodalījuma grīdas.

### Saistītā informācija

- Ieteikumi par bagāžas iekraušanu (602 lpp.)
- Somu āķi (603 lpp.)
- Kravas fiksēšanas cilpas (604 lpp.)
- Bagāžas nodalījuma pārsega uzstādīšana un noņemšana\* (605 lpp.)

## Ieteikumi par bagāžas iekraušanu

Iekraujot automašīnā bagāžu, ir svarīgi ņemt vērā vairākus apsvērumus.

Derīgās kravas svars ir atkarīgs no automobiļa masas. Pasažieru un visa aprīkojuma kopējais svars par atbilstošu vērtību samazina automobiļa derīgās kravas svaru.

### BRĪDINĀJUMS

Automašīnas vadāmība mainās atkarībā no bagāžas svara un izvietojuma.

## Bagāžas iekraušana bagāžas nodalījumā

Ieteicams ņemt vērā, iekraujot bagāžu:

- Novietojiet bagāžu, to stingri atspiežot pret aizmugurējā sēdekļa atzveltni.
- Smagi priekšmeti jānovieto pēc iespējas zemāk. Nenovietojiet smagas kravas uz nolaistām atzveltnēm.
- Nosedziet asus galus ar kaut ko mīkstu, lai izvairītos no polsterējuma sabojāšanas.
- Nostipriniet visas kravas ar kravas fiksēšanas cilpu palīdzību, tās piestiprinot ar saitēm vai tīklu.

### BRĪDINĀJUMS

Braucot ar 50 km/h (30 mph) ātrumu, nenostiprināts priekšmets, kas sver 20 kg (44 mārciņas), frontālā sadursmē var triekties ar spēku, kas līdzvērtīgs 1000 kg (2200 mārciņas) smaga priekšmeta spēkam.

### BRĪDINĀJUMS

Ja automašīnas bagāžas augstums pārsniedz durvju logu augšmalu, atstājiet 10 cm (4 collu) atstarpi starp bagāžu un sānu logiem. Pretējā gadījumā griestu apdarē esošo aizkarveida drošības gaisa spilvenu sniegtā aizsardzība var pasliktināties.

### BRĪDINĀJUMS

Vienmēr nostipriniet bagāžu. Pretējā gadījumā straujas bremzēšana laikā bagāža var pārvietoties, kādu savainojot.

Aplājiet asās malas un stūrus ar kaut ko mīkstu.

Iekraujot/izkraujot garus priekšmetus, izslēdziet dzinēju un ieslēdziet stāvbremzi. Pretējā gadījumā varat ar bagāžu nejauši aizskart ātrumpārslēga sviru, pārbīdot to braukšanas pozīcijā, un automobilis var sākt braukt.

## Bagāžas nodalījuma vietas palielināšana

Lai paplašinātu bagāžas zonu un vienkāršotu iekraušanu, aizmugurējā sēdekļa atzveltni var nolocīt. Ņemiet vērā, ka, gadījumā, ja kāda no aizmugurējā sēdekļa atzveltnēm ir nolocīta, nekādi priekšmeti nedrīkst traucēt priekšējo sēdekļu WHIPS sistēmas darbību.

Garu priekšmetu lūku aizmugurējā sēdekli var nolocīt, lai pārvadātu garus un šaurus priekšmetus.

## Saistītā informācija

- Kravas fiksēšanas cilpas (604 lpp.)
- Atzveltnu ielocīšana aizmugurējā sēdekli (199 lpp.)
- Garu priekšmetu lūka aizmugurējā sēdekli (605 lpp.)
- Jumta slodze un bagāžas novietošana uz jumta bagāžnieka (603 lpp.)
- Līmeņa vadība\* un amortizācija (469 lpp.)
- Svārs (685 lpp.)



## Jumta slodze un bagāžas novietošana uz jumta bagāžnieka

Bagāžas novietošanai uz jumta ieteicams izmantot Volvo ražotos jumta šķērsstieņus. Tas ļaus novērst automašīnas bojājumus un brauciena laikā nodrošināt maksimālo iespējamo drošību. Volvo jumta šķērsstieņus var iegādāties pie autorizētiem Volvo izplatītājiem.

Rūpīgi ievērojiet no piegādātāja saņemtās montāžas instrukcijas norādījumus.

- Kravu izlīdziniet vienmērīgi virs jumta šķērsstieņiem. Smagākos priekšmetus novietojiet apakšā.
- Periodiski pārbaudiet, vai jumta šķērsstieņi un krava ir pienācīgi nostiprināti. Droši piestipriniet kravu ar stiprinājuma saitēm.
- Ja krava ir garāka nekā priekšā braucošā automašīna, piemēram, ja tiek pārvadāta kanoe vai kajaks, piestipriniet vilkšanas cilpu tās priekšējai ligzdai un izmantojiet to elastīgās sakabes piestiprināšanai.
- Pieaugot kravas izmēriem, pieaug arī plātība, kas pakļauta vēja spiedienam, un tādējādi palielinās arī degvielas patēriņš.
- Brauciet uzmanīgi. Izvairieties no strauja paātrinājuma, straujas bremsēšanas un asas līkumu izbraukšanas.

## BRĪDINĀJUMS

Automobiļa gravitātes centrs un braukšanas īpašības mainās atkarībā no jumta slodzes.

Ievērojiet automašīnas specifikācijas attiecībā uz masu un maksimālo pieļaujamo slodzi.

## Saistītā informācija

- Ieteikumi par bagāžas iekraušānu (602 lpp.)
- Svars (685 lpp.)

## Somu āķi

Somu āķi notur vedamās somas vietā un neļauj tām apgāzties un saturam izbirt bagāžas nodaļījumā.

## Gar sāniem



Katrā bagāžas nodaļījuma pusē sānu panelī ir divi somu āķi.

## SVARĪGI

Somu āķu slodze nedrīkst pārsniegt 5 kg (11 mārciņas).

### ◀ Zem grīdas lūkas\*

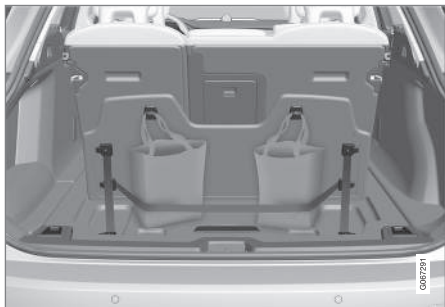

Pārsegā ir divi somu āķi un elastīgā siksna<sup>3</sup>, kas ir daļa no bagāžas nodalījuma grīdas lūkas. Siksnu var uzstādīt četrās dažādās pozīcijās.

Paceliet pārsegu, lai varētu izmantot somu āķus. Piestipriniet somas piemērotā pozīcijā, izmantojot komplektā iekļauto elastīgo siksnu. Ja somām ir rokturi un piemērots augstums, uzkariet tās uz āķiem.

### Saistītā informācija

- Ieteikumi par bagāžas iekraušanu (602 lpp.)
- Cimdu nodalījuma lietošana (600 lpp.)
- Drošības tīkla uzstādīšana un noņemšana\* (609 lpp.)

- Bagāžas nodalījuma pārsega uzstādīšana un noņemšana\* (605 lpp.)
- Drošības režģu uzstādīšana un noņemšana\* (608 lpp.)

<sup>3</sup> Pie Volvo izplatītāja var pasūtīt papildu elastīgās siksas.

### Kravas fiksēšanas cilpas

Lai ar siksniem nostiprinātu priekšmetus bagāžas nodalījumā, izmantojiet bagāžas nostiprināšanas cilpas.

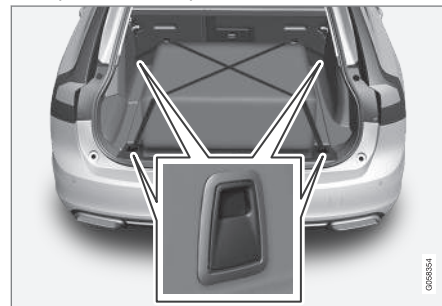

### **⚠ BRĪDINĀJUMS**

Cieti, asi un/vai smagi priekšmeti, kas var izvirzīties uz āru, var asas bremsēšanas gadījumā izraisīt savainojumus.

Vienmēr nostipriniet lielus un smagus priekšmetus ar drošības jostu vai bagāžas nostiprināšanas siksniem.

### Saistītā informācija

- Ieteikumi par bagāžas iekraušanu (602 lpp.)
- Svars (685 lpp.)

## Garu priekšmetu lūka aizmugurējā sēdekļī

Lai pārvadātu garus un šaurus priekšmetus, piemēram, slēpes, var atvērt lūku aizmugurējā sēdekļa atzveltnē.



Attēls ir shematisks — detaļas var atšķirties atkarībā no automašīnas modeļa.

1. Bagāžas nodalījumā satveriet lūkas rokturi un nolokiet lūku uz leju.
2. Nolokiet uz leju elkoņbalstu aizmugurējā sēdekļī.

Ja tiek izmantota privātās aizslēgšanas funkcija, garu priekšmetu lūkai ir jābūt aizvērtai.

## Saistītā informācija

- Ieteikumi par bagāžas iekraušanu (602 lpp.)
- Privātā aizslēgšana (289 lpp.)
- Kravas fiksēšanas cilpas (604 lpp.)

## Bagāžas nodalījuma pārsega uzstādīšana un noņemšana\*

Izvērtā stāvoklī bagāžas nodalījuma pārsegs neļauj ieskatīties bagāžas nodalījumā.

### Bagāžas nodalījuma pārsega uzstādīšana

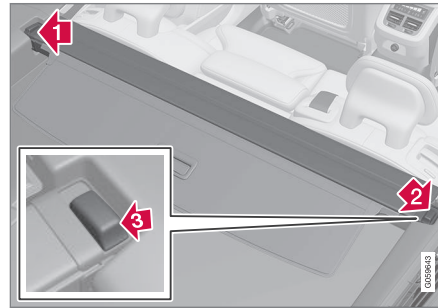

1. Ievietojiet vienu no bagāžas nodalījuma pārsega galiem bagāžas nodalījuma sānu paneļa padziļinājumā.
2. Pēc tam ievietojiet otru galu pretējās puses sānu paneļa padziļinājumā.
3. Pa vienam nospiediet uz leju abus galus.
  - > Kad atskan klikšķis un nav redzama abos galos esošā sarkanā atzīme, bagāžas nodalījuma pārsegs ir piestiprināts – pārliecinieties, ka tas ir droši nostiprināts.

4.



Nolokiet bagāžas pārsega priekšējo izolējošo disku uz priekšu, lai aizvērtu spraugu starp bagāžas pārsegu un aizmugurējo sēdekļa atzveltnēm.

## ! SVARĪGI

Sedzošajai plāksnei ir divas plastmasas daļas, kas darbojas kā balsts, lai to noturētu vietā.

Šīs plastmasas daļas nedrīkst izmantot somu pakarināšanai. Tās nav šim mērķim paredzētas un var nolūst.

Ja kopā ar bagāžas pārsegu tiks izmantotas drošības tīkls\*, tad vispirms ir jāuzstāda drošības tīkls.



#### « Bagāžas nodalījuma pārsega noņemšana

Kad pārsegs ir ievilkts:

1. nospiediet taustiņu, kas atrodas viena ievilkta pārsega galā, un izceliet šo galu laukā.
2. Uzmanīgi noregulējiet pārsega leņķi uz augšu/uz āru.
  - > Otrs gals automātiski atbrīvojas, un pārsegu var izcelt no bagāžas nodalījuma.

#### Saistītā informācija

- Bagāžas nodalījuma pārsega vadība\* (606 lpp.)
- Ieteikumi par bagāžas iekraušanu (602 lpp.)

#### Bagāžas nodalījuma pārsega vadība\*

Bagāžas pārsegu var lietot divos izvilktos stāvokļos — pilnīgi izvilktā stāvoklī un bagāžas iekraušanas pozīcijā, kad tas ir daļēji izvilkts, lai varētu ērtāk aizsniegt bagāžas nodalījuma tālāko daļu.

#### Pilnīgi izvilkts stāvoklis

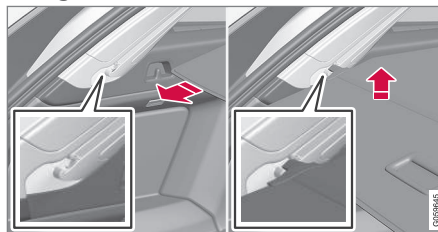

1. Satveriet rokturi un izvelciet bagāžas pārsegu, velkot to pāri bagāžas nodalījuma sānu paneļiem. Velciet līdz galējai pozīcijai.
2. Ievadiet pārsega stiprinājuma tapas sānu paneļu rievās. Atlaidiet, vienlaikus nedaudz pagriežot rokturi uz augšu, lai stiprinājuma tapas aizāķētos.
  - > Bagāžas nodalījuma pārsegs tiek nofiksēts pilnīgi izvilktā pozīcijā.

**!** **SVARĪGI**

Nenovietojiet nekādus priekšmetus uz bagāžas nodalījuma pārsega.

**Bagāžas iekraušanas režīms**

Pilnīgi izvilkta stāvokli:

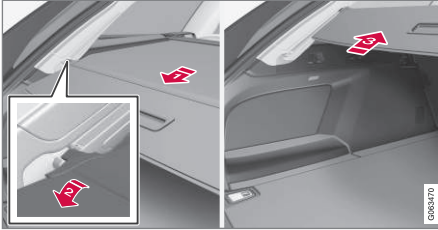

- 1 Satveriet rokturi un velciet to līdz galam atpakaļ.
- 2 Pagrieziet pārsegu uz leju.
- 3 Uzmanīgi pārvietojiet pārsegu un tā stiprinājuma tapas uz priekšu un pāri āķiem.
  - > Pārsegs tiek ievilkts, līdz tas apstājas bagāžas iekraušanas pozīcijā.

Lai pārsegu no bagāžas iekraušanas pozīcijas atkal izvilktu līdz galam uz āru:

1. Satveriet rokturi un līdz galam izvelciet bagāžas nodalījuma pārsegu.
2. Atlaidiet rokturi, lai stiprinājuma tapas nofiksētos āķos.
  - > Pārsegs tiek nofiksēts pilnīgi izvilkta pozīcijā.

Ja ir uzstādīts automātisks\* bagāžas pārsegs, katrā aizmugures durvju atvēršanas reizē pārsegs no pilnīgi izvilkta stāvokļa tiek ievilkts iekraušanas pozīcijā un pēc aizmugures durvju aizvēršanas atkal tiek izvilkts. Ja bagāžas pārsega kustība tiek traucēta, tas tiek automātiski ievilkts.

**BRĪDINĀJUMS**

Atverot un aizverot ar automātisko\* bagāžas nodalījuma pārsegu, pievērsiet uzmanību iespēšanas riskam.

**SVARĪGI**

Ja bagāžas nodalījumā ir ievietota liela krava, tad automātiskais\* bagāžas nodalījuma pārsegs tiek pārvietots ievilkta pozīcijā, lai tas nesaskartos ar kravu.

**PIEZĪME**

Kad salonā ir zema temperatūra, bagāžas nodalījuma pārsegs var nedarboties automātiski.

**Ievilkšana**

1. Pilnīgi izvilkta stāvokli:

Paceliet rokturi uz augšu un velciet to atpakaļ, lai atvienotu bagāžas pārsega stiprinājuma tapas, un pēc tam atlaidiet.

No bagāžas iekraušanas pozīcijas:

Satveriet rokturi un pa rievām līdz galam izvelciet bagāžas nodalījuma pārsegu. Paceliet rokturi uz augšu un velciet to atpakaļ, lai atvienotu stiprinājuma tapas, un pēc tam atlaidiet.

2. Ievelciet pārsegu, kad stiprinājuma tapas atrodas ārpus sānu paneļiem, līdz tas apstājas ievilkta pozīcijā.

Atcerieties, ka ievilkts kravas pārsegs var mazināt atpakaļskata redzamību.

**Saistītā informācija**

- Bagāžas nodalījuma pārsega uzstādīšana un noņemšana\* (605 lpp.)

## Drošības režģu uzstādīšana un noņemšana\*

Aizsargrežģis neļauj bagāžas nodalījumā esošajai bagāžai un mājdzīvniekiem asas bremzēšanas laikā ietriekties salonā.

Drošības režģis ir pārbaudīts drošības testos saskaņā ar ECE R17 juridiskajām prasībām un atbilst Volvo stiprības kritērijiem.

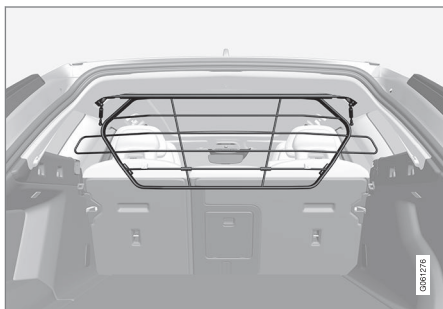

Drošības apsvērumu dēļ drošības režģim ir vienmēr jābūt pareizi uzstādītam un piestiprinātam.

### **BRĪDINĀJUMS**

Automašīnas kustības laikā neviens nekādā gadījumā nedrīkst atrasties bagāžas nodalījumā. Pretējā gadījumā var gūt traumas straujas bremzēšanas vai negadījuma laikā.

## Uzstādīšana

### **! SVARĪGI**

Drošības režģi drīkst lietot tikai šeit aprakstītajā aizmugurējā pozīcijā (aiz aizmugurējā sēdekļa).

Pirms drošības režģa pirmās uzstādīšanas reizes esošie plastmasas jumta moldingi ir jāaizstāj ar tērauda jumta moldingiem. Volvo iesaka jumta moldingu nomaiņu veikt autorizētā Volvo servisā vai pie izplatītāja.

1. Nolokiet aizmugures sēdekļa atzveltni uz priekšu.
2. Pārliecinieties, ka drošības režģis ir pagriezts pareizajā virzienā. Ieceliet drošības režģi pa vienām no aizmugurējām sānu durvīm.

3.

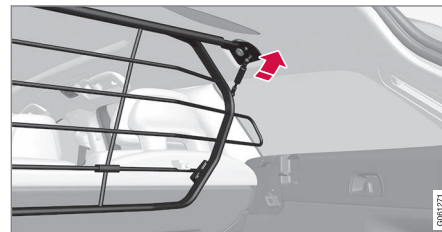

Izvietojiet drošības režģa kronšteinus uz jumta moldingiem.

Nākamo darbību veikt ir vienkāršāk, ja divi cilvēki tur drošības režģi pareizajā pozīcijā.

4.

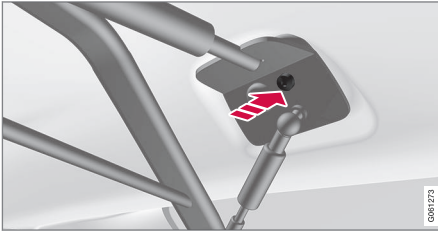

Ievietojiet komplektā iekļauto skrūvi un pievelciet ar komplektā iekļauto 6 mm seškanšu atslēgu. Atkārtojiet otrā pusē. Ieteicamais pievilkšanas moments: 20 Nm (15 ft lb).

> Pārbaudiet, vai drošības režģis ir pareizi uzstādīts.

5. Atlokiet atzveltni atpakaļ vertikālā pozīcijā.

Plašāku informāciju par nepieciešamajiem instrumentiem un uzstādīšanas/noņemšanas metodēm skatiet uzstādīšanas norādījumos<sup>4</sup>, kas iekļauti komplektā.

### ! SVARĪGI

Uzstādot bagāžas nodalījuma pārsegu, aizsargrežģi var nolocīt uz augšu vai uz leju.

### Saistītā informācija

- Ieteikumi par bagāžas iekraušanu (602 lpp.)
- Kravas fiksēšanas cilpas (604 lpp.)

### Drošības tīkla uzstādīšana un noņemšana\*

Straujas bremzēšanas gadījumā aizsargtīkls neļauj bagāžai ietriekties pasažieru salonā. Drošības tīklu uzstāda četros stiprinājumu punktos.



Drošības apsvērumu dēļ drošības tīkls vienmēr jāuzstāda un jānostiprina, kā aprakstīts tālāk.

Tīkls gatavots no stingra neilona materiāla, un to automobiļi var nostiprināt divās atšķirīgās vietās:

- Uzstādīšana aizmugurē — aiz aizmugurējā sēdekļa.
- Uzstādīšana priekšā — aiz priekšējiem sēdekļiem.

<sup>4</sup> Uzstādīšanas norādījumi nr. 31659257.



## ⚠ BRĪDINĀJUMS

Bagāžas nodalījumā esošā krava kārtīgi jānostiprina (arī izmantojot pareizi uzstādītu drošības tīklu).

### Drošības tīkla uzstādīšana

#### Aizmugurējais stiprinājums

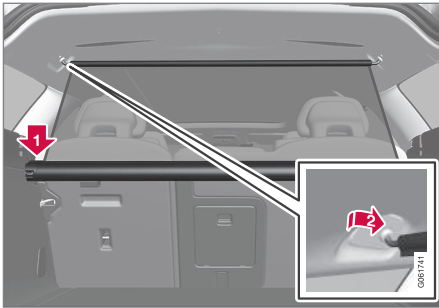

1. Ja nepieciešams, nolokiet aizmugurējo sēdekļa atzveltnes uz priekšu, lai uzstādīšana būtu ērtāka.
2. Nolaidiet drošības tīkla kasetes gala elementus pāri montāžas cilpām sānu panelu padziļinājumos. Spiediet gala elementu uz leju vīspirms vienā pusē un pēc tam otrā. Pārbaudiet, vai kasete ir kārtīgi nostiprināta.
3. Pavelciet tīklu uz augšu.

4. Aizākājiet vienu no drošības tīkla nostiprināšanas āķiem aizmugurējā jumta stiprinājumā un pēc tam spiediet uz priekšu galējā pozīcijā.
5. Aizākājiet otru drošības tīkla nostiprināšanas āķi pretējā pusē un spiediet uz priekšu galējā pozīcijā.

#### Priekšējā uzstādīšana

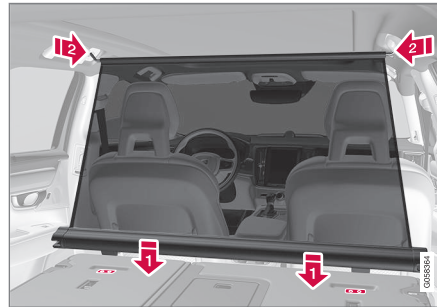

1. Nolokiet aizmugures sēdekļa atzveltni uz priekšu.
2. Iecentrējiet drošības tīkla kasetes fiksācijas slīdes atzveltnes stiprinājumu austiņā.
3. Iebīdīet kaseti stiprinājumu austiņās.
4. Pavelciet tīklu uz augšu.

5. Aizākājiet vienu no drošības tīkla nostiprināšanas āķiem priekšējā jumta stiprinājumā un pēc tam spiediet uz priekšu galējā pozīcijā.
6. Aizākājiet otru drošības tīkla nostiprināšanas āķi pretējā pusē un spiediet uz priekšu galējā pozīcijā.

#### Drošības tīkla noņemšana

1. Atākājiet drošības tīklu no jumta stiprinājumiem, spiežot nostiprināšanas āķus uz aizmuguri. Ļaujiet tīklam ierullēties kasetē.
- 2.

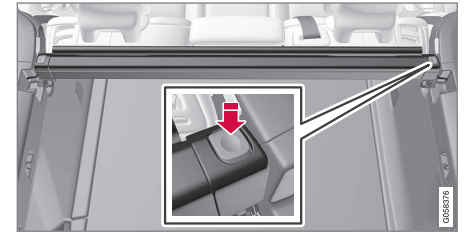

Aizmugurējais stiprinājums:

Nospiediet pogu katrā kasetes pusē, lai atbrīvotu gala elementus no stiprinājuma cilpām. Izceliet drošības tīklu.

Priekšējā uzstādīšana:

Nobīdīet kaseti no stiprinājuma austiņām un izceliet drošības tīklu.



### Saistītā informācija

- Ieteikumi par bagāžas iekraušanu (602 lpp.)
- Kravas fiksēšanas cilpas (604 lpp.)

### Pirmās palīdzības aptieciņa\*

Pirmās palīdzības aptieciņā atrodas aprīkojums pirmās palīdzības sniegšanai. Pirmās palīdzības aptieciņu noglabājiet aiz elastīgās saites, ja automašīna ar tādu ir aprīkota.

### Saistītā informācija

- Bagāžas nodalījums (601 lpp.)

### Brīdinājuma trijstūris

Lietojiet brīdinājuma trīsstūri, lai brīdinātu citus satiksmes dalībniekus par satiksmē apturētu automašīnu. Tāpat arī aktivizējiet avārijas gaismas signālu.

### Glabāšanas nodalījumi

Brīdinājuma trīsstūris atrodas zem paneļa bagāžas nodalījuma durvju iekšpusē.

### Brīdinājuma trīsstūra salocīšana

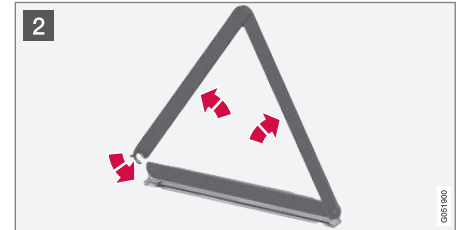
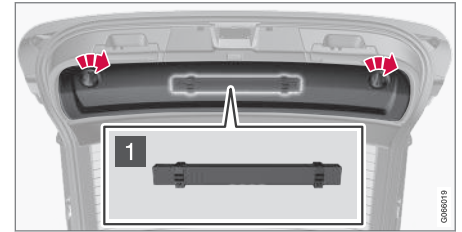

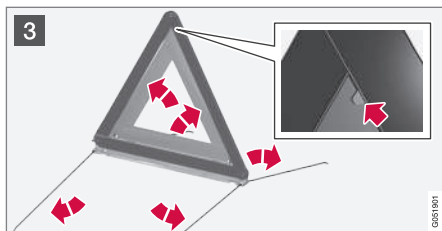

- 1 Atvienojiet paneli, kas atrodas bagāžas nodalījuma durvju iekšpusē, vispirms pagriežot divus fiksatorus par ceturtdaļapgriezieni un pēc tam atāķējot paneli. Nolieciet paneli malā.

Atveriet fiksatoru un izņemiet ietvaru.

- 2 Izņemiet brīdinājuma trijstūri no kastes, atlokiet to un salieciet tā galus kopā.
- 3 Salokiet avārijas trīsstūra atbalsta kājas.

Ievērojiet avārijas trīsstūra lietošanas noteikumus. Novietojiet avārijas trīsstūri, ievērojot satiksmes noteikumu prasības.

Pēc lietošanas pārlicinieties, ka brīdinājuma trijstūris un tā kaste ir pareizi nostiprināta glabāšanas vietā un ka lūka ir pilnīgi aizvērta.

### Saistītā informācija

- Bagāžas nodalījums (601 lpp.)
- Avārijas gaismas signalizācija (162 lpp.)

TEHNISKĀ APKOPE UN SERVISS

## Volvo apkopes programma

Lai uzturētu automašīnu pēc iespējas drošu, ievērojiet Volvo apkopes programmu, kā norādīts apkopes un garantijas grāmatiņā.

Volvo iesaka tehniskās apkopes un servisa darbus uzticēt Volvo pilnvarotam servisam. Volvo remontdarbnīcās ir atbilstošs personāls, speciālie darba rīki un apkopes literatūra, kas var garantēt visaugstāko apkopes kvalitāti.

### SVARĪGI

Lai būtu spēkā Volvo garantija, pārbaudiet un ievērojiet Apkopes un garantijas grāmatiņā sniegtos norādījumus.

## Saistītā informācija

- Automašīnas statuss (616 lpp.)
- Apkopes un remonta rezervēšana (617 lpp.)
- Aprīkojuma pievienošana automašīnas diagnostikas ligzdai (40 lpp.)
- Klimata kontroles sistēmas apkopes veikšana (623 lpp.)
- Bremžu sistēmas apkope (443 lpp.)
- Dzinēja nodalījuma pārskats (625 lpp.)

## Datu pārsūtīšana starp automašīnu un autoservisu, izmantojot Wi-Fi

Volvo autoservisiem ir speciāls Wi-Fi tīkls datu pārsūtīšanai starp jūsu automašīnu un autoservisu. Autoservisa apmeklējums būs vienkāršāks un efektīvāks, ja diagnostikas informācijas un programmatūras pārsūtīšanu var veikt, izmantojot autoservisa tīklu.

Autoservisa apmeklējuma laikā, iespējams, apkopes mehāniķis vēlēsies jūsu automašīnā izveidot savienojumu ar autoservisa tīklu, izmantojot Wi-Fi, lai noteiktu problēmu cēloni un lejupielādētu programmatūru. Šādiem sakaru veidiem automašīna izveido savienojumu tikai ar autoservisa tīklu. Nav iespējams automašīnā izveidot savienojumu ar citu Wi-Fi tīklu, piemēram, mājās, tāpat kā ar autoservisa tīklu.

## Savienojuma izveide ar tālvadības atslēgu

Savienojumu parasti izveido apkopes tehniķis, kas šajā nolūkā izmanto tālvadības atslēgas pogas. Tādēļ ir svarīgi uz autoservisu līdzī ņemt atslēgu ar pogām. Trīsreiz nospiediet durvju aizslēgšanas taustiņu uz tālvadības atslēgas, lai automašīnā izveidotu savienojumu ar autoservisa tīklu, izmantojot Wi-Fi.

Kad automašīnā ir izveidots savienojums ar Wi-Fi tīklu, centrālajā displejā tiek rādīts simbols .

## BRĪDINĀJUMS

Ar automašīnu nedrīkst braukt, kad tā ir pievienota autoservisa tīkliem un sistēmām.

## Saistītā informācija

- Sistēmas atjauninājumu pārvaldība Lejupielādes centrā (615 lpp.)
- Apkopes un remonta rezervēšana (617 lpp.)

## Lejupielādes centrs

Vairākas automašīnas sistēmas var atjaunināt centrālajā displejā, ja automašīnā ir pieejams interneta savienojums<sup>1</sup>.



Lietotni **Lejupielādes centrs** var palaist no vidējā displeja lietotņu skata, un tā ļauj:

- meklēt un atjaunināt sistēmas programmatūru;
- atjaunināt Sensus Navigation\* kartes datus;
- lejupielādēt, atjaunināt un atinstalēt lietotnes.

## Saistītā informācija

- Sistēmas atjauninājumu pārvaldība Lejupielādes centrā (615 lpp.)
- Lietotņu lejupielāde (513 lpp.)
- Lietotņu atjaunināšana (514 lpp.)
- Lietotņu dzēšana (514 lpp.)
- Automašīna ar interneta savienojumu\* (546 lpp.)
- Pārvietošanās pa vidējā displeja skatiem (115 lpp.)

<sup>1</sup> Lietojot internetu, tiek pārsūtīti dati (datplūsma), un par to var būt jāmaksā.

<sup>2</sup> Lietojot internetu, tiek pārsūtīti dati (datplūsma), un par to var būt jāmaksā.

## Sistēmas atjauninājumu pārvaldība Lejupielādes centrā

Automašīnas tiešsaistes sistēmu un informācijas un izklaides sistēmu var atjaunināt lejupielādes centrā. Atjauninājumus var veikt pa vienam vai visus kopā.

### Atjauninājuma meklēšana



Ja atjauninājums ir pieejams, vidējā displeja statusa joslā tiek parādīts paziņojums **Ir pieejami programmat. atjauninājumi. Skatiet lejupielādes centrā.**

Lai būtu iespējama sistēmas atjaunināšana, automašīnā ir jāizveido savienojums ar internetu<sup>2</sup>.

- Centrālā displeja lietotņu skatā atveriet **Lejupielādes centrs**.
    - > Ja kopš informācijas un izklaides sistēmas pēdējās palaišanas reizes meklēšana nav veikta, tā tiek veikta tagad. Programmatūras instalēšanas laikā meklēšana netiek veikta.
- Skatīt uz **Sistēmas atjauninājumi** norāda, cik atjauninājumu ir pieejami. Vienreiz pieskaroties, tiek parādīts atjauninājumu saraksts, ko var instalēt automašīnā.

### **i** PIEZĪME

Datu lejupielāde var ietekmēt citus pakalpojumus, kas pārraida datus, piemēram, interneta radio. Ja ietekme uz citiem pakalpojumiem ir traucējoša, lejupielādi var pārtraukt. Varat arī izslēgt citus pakalpojumus vai pārtraukt to lietošanu.





## **i** PIEZĪME

Atjaunināšanu var pārtraukt, izslēdzot aizdedzi un izkāpjot no automašīnas.

Taču atjaunināšana nav jāpabeidz pirms izkāpšanas no automašīnas, jo tā tiks turpināta, nākamreiz lietojot automašīnu.

### Visas sistēmas programmatūras atjaunināšana

- Atlasiet saraksta apakšā esošo **Instalēt visu**.

Ja saraksts nav nepieciešams, var atlasīt opciju **Instalēt visu** pie **Sistēmas atjauninājumi**.

### Individuālo programmatūras programmu atjaunināšana

- Vajadzīgajai programmatūrai atlasiet **Instalēt**.

### Programmatūras lejupielādes atcelšana

- Pieskarieties X aktivitātes indikatorā, kas, sākoties lejupielādei, ir aizstājis **Instalēt**.

Nemiet vērā, ka var atcelt tikai lejupielādi – kad ir sāкта instalēšanas fāze, to nevar atcelt.

### Programmatūras atjauninājuma meklēšanas fonā deaktivizēšana

Programmatūras atjauninājumu automātiska meklēšana ir aktivizēta, kad automašīna tiek piegādāta no rūpnīcas, bet šo funkciju var deaktivizēt.

1. Centrālā displeja augšējā skatā pieskarieties **Iestatījumi**.
2. Nospiediet **Sistēma** → **Lejupielādes centrs**.
3. Noņemiet **Programmat. atjauninājumu pārbaude fonā** atzīmi.

### Saistītā informācija

- Lejupielādes centrs (615 lpp.)
- Automašīna ar interneta savienojumu\* (546 lpp.)
- Pārvietošanās pa vidējā displeja skatiem (115 lpp.)

### Automašīnas statuss

Centrālajā displejā var tikt rādīts vispārīgs automašīnas statuss.



Lietotni **Automaš. statuss** var palaist no centrālā displeja lietotņu skata, un tai ir četras cilnes:

- **Ziņojumi** — statusa ziņojumi
- **Statuss** — dzinēja eļļas līmeņa un AdBlue līmeņa pārbaudīšana<sup>3</sup>
- **TPMS** — riepu spiediena pārbaudīšana
- **Rezervācijas** — rezervāciju informācija un automašīnas informācija<sup>4</sup>

### Saistītā informācija

- Rīcība ar vadītāja displejā saglabātu ziņojumu (107 lpp.)
- Dzinēja eļļas pārbaude un iepildīšana (628 lpp.)
- Riepu spiediena uzraudzības sistēma\* (575 lpp.)
- Apkopes un remonta rezervēšana (617 lpp.)
- Automašīnas informācijas sūtīšana uz autoservisu (618 lpp.)

<sup>3</sup> AdBlue Attiecas tikai uz automašīnām ar dīzeļdzinēju.

<sup>4</sup> Attiecas uz dažu valstu tirgiem.

- Pārvietošanās pa vidējā displeja skatiem (115 lpp.)
- Izmešu vadība ar AdBlue® (482 lpp.)

## Apkopes un remonta rezervēšana<sup>5</sup>

Šis pakalpojums ļauj nosūtīt apkopes un autoservisa apmeklējuma rezervācijas pieprasījumu tieši no automašīnas.

Kad pienācis laiks veikt apkopi, kā arī dažos gadījumos, kad automašīnai jāveic remonts, vadītāja displejā un vidējā displeja augšdaļā tiek parādīts attiecīgs paziņojums. Apkopes datumu nosaka pēc pagājušā laika, dzinēja darbības stundu skaita vai nobrauktā attāluma kopš pēdējās apkopes.

### Pirms pakalpojuma izmantošanas

- Izveidojiet Volvo ID un reģistrējiet to automašīnā.
- Atlasiet Volvo izplatītāju, ar kuru vēlaties sazināties, apmeklējot vietni [www.volvocars.com](http://www.volvocars.com) un piesakoties.
- Lai varētu sūtīt un saņemt rezervāciju informāciju, automašīnā ir jābūt izveidotam savienojumam ar internetu<sup>6</sup>.

### Rezervēt apkopi

Aizpildiet rezervācijas pieprasījumu, kad tas ir nepieciešams vai kad ir redzams ziņojums, kurā norādīts, ka ir jāveic automašīnas apkope vai remonts.

1. Vidējā displeja lietotņu skatā atveriet lietotni **Automaš. statuss**.
2. Nospiediet **Rezervācijas**.
3. Nospiediet **Pieprasīt rezervāciju**.
4. Pārliecinieties, ka lauks **Volvo ID** ir aizpildīts pareizi.
5. Pārliecinieties, ka ir ievadīts vajadzīgais **Autoserviss**.
6. Aizpildiet lauku **Informācija servisam**, ja vēlaties, lai autoservisa apmeklējuma laikā tiktu veikti kādi darbi, vai vēlaties sniegt citu svarīgu informāciju autoservisam.
7. Nospiediet **Sūtīt rezervācijas pieprasījumu**.
  - > Pāris dienu laikā saņemsiet e-pastā apmeklējuma piedāvājumu<sup>7</sup>.  
To pašu ziņojumu saņemsiet gan e-pastā, gan vietnē [www.volvocars.com](http://www.volvocars.com), kad būsiet tajā pieteicies.  
Dažos tirgos pēc rezervācijas pieprasījuma nosūtīšanas vadītāja displejā nodziest paziņojums par to, ka automašīnai jāveic apkope.
8. Pieskarieties **Atcelt pieprasījumu**, lai atceltu pieprasījumu.

<sup>5</sup> Attiecas uz dažu valstu tirgiem.

<sup>6</sup> Lietojot internetu, tiek pārsūtīti dati (datplūsma), un par to var būt jāmaksā.

<sup>7</sup> Šis laiks var atšķirties atkarībā no tirgus.

- ◀ No automašīnas nosūtītajā rezervācijas pieteikumā ir informācija par automašīnu, lai atvieglotu autoservisa darba plānošanu.

Izplatītājs atbild, informējot par digitālu apmeklējuma laika piedāvājumu. Informācija par izplatītāju ir pieejama arī automašīnā, lai jūs varētu sazināties ar autoservisu.

### Apmeklējuma piedāvājuma apstiprināšana

Kad automašīnā ir saņemts apmeklējuma piedāvājums, vidējā displeja augšdaļā tiek parādīts attiecīgs paziņojums.

1. Pieskarieties paziņojumam.
2. Ja ieteiktais apmeklējuma laiks ir pieņemams, pieskarieties **Apstiprināt**. Pretējā gadījumā pieskarieties **Sūtīt jaunu piedāvājumu** vai **Noraidīt**.

Dažos tirgos, tuvojoties apmeklējuma laikam, sistēma par to atgādina, un, kad pienācis laiks, navigācijas sistēma<sup>8</sup> var rādīt norādes nokļūšanai uz autoservisu.

### Saistītā informācija

- Automašīnas statuss (616 lpp.)
- Automašīnas informācijas sūtīšana uz autoservisu (618 lpp.)
- Pārvietošanās pa vidējā displeja skatiem (115 lpp.)

- Volvo ID (28 lpp.)
- Automašīna ar interneta savienojumu\* (546 lpp.)

## Automašīnas informācijas sūtīšana uz autoservisu<sup>9</sup>

Informāciju par automašīnu var nosūtīt jebkurā laikā, piemēram, ja esat rezervējis autoservisa apmeklējumu un vēlaties palīdzēt autoservisam, sniedzot labākus datus, lai jūsu apmeklējumu varētu izplānot jau iepriekš. Automašīnas informācijas sūtīšana un autoservisa apmeklējuma rezervēšana nav viens un tas pats.

1. Vidējā displeja lietotņu skatā atveriet lietotni **Automaš. statuss**.
2. Nospiediet **Rezervācijas**.
3. Nospiediet **Sūtīt automaš. datus**.
  - > Vidējā displeja augšdaļā tiek parādīts paziņojums par to, ka tiek nosūtīti transportlīdzekļa dati. Varat atcelt datu pārsūtīšanu, norises indikatorā pieskaroties X.

Informācija tiek sūtīta, izmantojot automašīnas interneta savienojumu<sup>10</sup>.

Šai automašīnas informācijai var piekļūt jebkurš izplatītājs, ja tam ir automašīnas identifikācijas numurs (VIN<sup>11</sup>).

### Automašīnas informācijas saturs

Nosūtītie dati ir pēdējā saglabātā informācija (pēdējā reizē, kad automašīna darbojās) un ietver informāciju par šādām jomām:

<sup>8</sup> Attiecas uz Sensus Navigation\*.



- Nepieciešamība pēc apkopes
- Laiks kopš pēdējās apkopes
- Funkciju statuss
- Šķidrumu līmeņi
- Mērierīces rādījums
- Transportlīdzekļa identifikācijas numurs (VIN<sup>11</sup>)
- Automašīnas programmatūras versija
- Automašīnas diagnostikas dati

### **Saistītā informācija**

- Apkopes un remonta rezervēšana (617 lpp.)
- Automašīnas statuss (616 lpp.)
- Pārvietošanās pa vidējā displeja skatiem (115 lpp.)
- Automašīna ar interneta savienojumu\* (546 lpp.)

---

<sup>9</sup> Attiecas uz dažu valstu tirgiem.

<sup>10</sup> Lietojot internetu, tiek pārsūtīti dati (datplūsma), un par to var būt jāmaksā.

<sup>11</sup> Transportlīdzekļa identifikācijas numurs.

## Automašīnas pacelšana

Paceļot automašīnu, ir svarīgi piestiprināt domkratu tam paredzētajos punktos zem automašīnas.



Plastmasas pārsega trīsstūri norāda celšanas punktu atrašanās vietas (apzīmētas ar sarkanu krāsu).

### **i** PIEZĪME

Attiecas uz automašīnām ar **Līmeņošanas vadība\***: Ja automašīna ir aprīkota ar pneimatisko piekari, tā jādeaktivizē, pirms pacelt automašīnu ar domkratu.

### **i** PIEZĪME

Volvo iesaka lietot tikai konkrētajam automobiļa modelim paredzēto domkratu. Izvēloties domkratu, kuru nav ieteicis Volvo, ievērojiet aprīkojuma komplektā iekļautās instrukcijas.

Parastais automašīnas domkrats ir paredzēts tikai neregulārai un īslaicīgai lietošanai, piemēram, lai nomainītu pārdurtu riteņi. Ja gatavojaties automašīnu pacelt ar domkratu biežāk vai ilgāku laiku, nekā nepieciešams riteņa nomainīšanai, ieteicams izmantot autoservisa domkratu. Tādā gadījumā ievērojiet konkrētā aprīkojuma komplektā iekļautās lietošanas instrukcijas.

**⚠ BRĪDINĀJUMS**

- Ieslēdziet stāvbremzi un pārslēdziet pārnesumu pārslēgu stāvēšanas pozīcijā (**P**).
- Riteņus, kas balstās pret zemi, iekļilējiet ar nelīmētiem koka klučiem vai lieliem akmeņiem.
- Pārliedzinieties, ka domkrats nav bojāts un ka vītne ir rūpīgi ieeļļota un tīras.
- Pārbaudiet, vai domkrats balstās pret stingru, līdzenu virsmu, kas nav slidena un nav slīpa.
- Domkrats ir pareizi jāpiestiprina domkrata stiprinājumam.
- Nekādā gadījumā nenovietojiet neko starp zemi un domkratu vai starp domkratu un automobiļa pacelšanas punktu.
- Pirms pacelt automašīnu ar domkratu, no tās jāizkāpj pasažieri.
- Ja ritenis jāmaina uz ceļa ar intensīvu satiksmi, pasažieriem jāatrodas drošā vietā.
- Mainot riepas, izmantojiet automašīnai paredzēto domkratu. Izmantojiet balstus, lai nostiprinātu automašīnu visiem citiem darbiem.
- Nekādā gadījumā nepalīniet zem automašīnas un nesniedzieties zem tās

ne ar vienu ķermeņa daļu, kad tā ir pacelta uz domkrata.

**⚠ BRĪDINĀJUMS**

Ja automašīnu pacel ar autoservisa domkratu, tas ir jānovieto zem viena no četriem pacelšanas punktiem. Izvietojiet autoservisa domkratu tā, lai automašīna nevarētu noslidēt. Pārliedzinieties, ka domkrata plāksnīte ir aprīkota ar gumijas aizsargu, lai automašīna būtu stabila un netiktu bojāta. Vienmēr izmantojiet asu balsta statņus vai tam līdzīgus izstrādājumus.

Kad domkrats\* netiek lietots, tas ir jāuzglabā tā uzglabāšanas vietā zem bagāžas nodalījuma grīdas.

Pirms darba sākšanas izlasiet visus norādījumus. Pirms automašīnas pacelšanas ar domkratu izņemiet visus nepieciešamos instrumentus.

1. Ja riepa tiek mainīta, piemēram, vietā, kur notiek satiksme, uzstādiet avārijas trīsstūri un ieslēdziet avārijas signāllukturus.

2. Ieslēdziet stāvbremzi un pārnesumu pozīciju **P** vai pirmo pārnesumu, ja automašīnai ir manuāla pārnesumkārbā.

Ja automašīna ir aprīkota ar sistēmu **Līmeņošanas vadība\***, tā jādeaktivizē pirms automašīnas pacelšanas ar domkratu.

3. Novietojiet ķīļus to riteņu priekšā un aizmugurē, kas paliek uz zemes. Izmantojiet, piemēram, smagus koka klučus vai lielus akmeņus.
4. Novietojiet domkratu vai celšanas sviras norādītajās šasijas vietās. Trīsstūra marķējumi plastmasas pārsegā norāda pacelšanas punktu atrašanās vietas. Katrā automašīnas pusē ir divi pacelšanas punkti. Katrā no tiem ir padziļinājums domkratom.

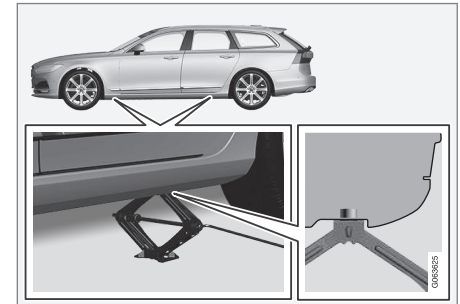

- ◀ 5. Novietojiet domkratu uz līdzenas, stingras un neslīdošas pamatnes zem pacelšanas punkta, kas tiks lietots.
6. Celiet to uz augšu, līdz tas ir pareizi izvietots un saskaras ar automašīnas pacelšanas punktu. Pārlicinieties, ka domkrata galva (vai pacelšanas sviras autoservisā) ir pareizi ievietota pacelšanas punktā tā, lai galvas centrā esošais izvirzījums iegultu domkratam paredzētās vietas atverē, un pārbaudiet, vai domkrata pamatne atrodas vertikāli zem pacelšanas punkta.
7. Pagrieziet domkratu, lai pacelšanas mehānisms atrastos iespējami tālu no automašīnas sāniem un domkrata sviras būtu perpendikulāras automašīnas virzienam.
8. Paceliet automašīnu pietiekami augstu, lai varētu veikt paredzētos darbus.

### Saistītā informācija

- Domkrats\* (582 lpp.)
- Riteņu skrūves (582 lpp.)
- Instrumentu komplekts (581 lpp.)
- Līmeņa vadības iestatījumi\* (472 lpp.)

## Klimata kontroles sistēmas apkopes veikšana

Gaisa kondicionēšanas sistēmas apkopi un remontu drīkst veikt tikai autorizētā servisā.

## Kļūmju novēršana un remonts

Gaisa kondicionētāja sistēma satur fluorescējošus izsekošanas līdzekļus. Lai noteiktu noplūdes vietu, jāizmanto ultravioletā gaisma.

Volvo iesaka sazināties ar Volvo pilnvarotu servisu.

## Automašīnas ar dzesētāju R134a

### BRĪDINĀJUMS

Gaisa kondicionētāja sistēma satur hermētizētu dzesētāju R134a. Šīs sistēmas apkopi un remontu drīkst veikt tikai autorizētā servisā.

## Automašīnas ar dzesētāju R1234yf

### BRĪDINĀJUMS

Gaisa kondicionētāja sistēma satur hermētizētu dzesētāju R1234yf. Saskaņā ar SAE J2845 (Pārvietojamajās gaisa kondicionētāju sistēmās izmantoto dzesējošo vielu drošas apkopes un ietvēruma mehāniku apmācību) dzesējošās vielas sistēmas apkopi un remontu drīkst veikt tikai apmācīti un sertificēti mehāniķi, lai garantētu sistēmas drošību.

## Saistītā informācija

- Volvo apkopes programma (614 lpp.)

## Vējstikla displejs pēc vējstikla maiņas\*

Automašīnas ar augšējo displeju ir aprīkotas ar īpašu vējstikla veidu, kas atbilst projicētā attēla attēlošanas prasībām.

Mainot vējstiklu, Volvo iesaka sazināties ar autorizētu Volvo servisu. Jāuzstāda pareizā vējstikla versija, lai augšējā displeja attēli tiktu attēloti pareizi.

## Saistītā informācija

- Augšējais displejs\* (142 lpp.)
- Vējstikla displeja tīršana\* (661 lpp.)

## Dzinēja pārsega atvēršana un aizvēršana

Dzinēja pārsegu var atvērt, izmantojot rokturi pasažieru nodalījumā un rokturi zem dzinēja pārsega.

### Atveriet motora pārsegu



- i** Pavelciet rokturi pie pedāļiem, lai atbloķētu dzinēja pārsegu tā pilnīgi aizvērtajā pozīcijā.



- 2** Pagrieziet zem dzinēja pārsega izvietoto rokturi pretēji pulksteņrādītāja virzienam, lai atbrīvotu dzinēja pārsegu no fiksatoriem, un paceliet dzinēja pārsegu.

### Brīdinājums — dzinēja pārsegs nav aizvērts



Kad dzinēja pārsegs ir atbloķēts, vadītāja displejā iedegas brīdinājuma simbols un grafisks attēls, kā arī atskan atgādinājuma skaņa. Ja automašīna sāk rīpot, skaņas signāls atkārtojas.

### **i** PIEZĪME

Ja izgaismojās brīdinājuma simbols vai atskan brīdinājuma signāls, lai gan dzinēja pārsegs ir aizvērts kārtīgi, sazinieties ar autorizētu Volvo servisu.

## Dzinēja pārsega aizvēršana

1. Spiediet dzinēja pārsegu uz leju, līdz tas sāk krist sava svara ietekmē.
2. Kad dzinēja pārsegs atdurās pret fiksatoru, piespiediet dzinēja pārsegu, lai to pilnīgi aizvērtu.

### **!** BRĪDINĀJUMS

Iespējamais risks! Nodrošiniet, lai dzinēja pārsega aizvēršanās ceļā neatrastos šķēršļi, pretējā gadījumā varat gūt traumas.

### **!** BRĪDINĀJUMS

Aizverot dzinēja pārsegu, pārlicinieties, ka tas kārtīgi nofiksējas. Dzinēja pārsegam abās pusēs jānofiksējas ar dzirdamu skaņu.



Dzinēja pārsegs nav pilnīgi aizvērts.



Dzinēja pārsegs ir pilnīgi aizvērts.

### **BRĪDINĀJUMS**



Nekādā gadījumā nebrauciet ar atvērtu dzinēja pārsegu!

Ja ir redzams šis simbols — vai kaut kas cits norāda, ka braukšanas laikā nav pareizi aizvērts

dzinēja pārsegs — nekavējoties apturiet automašīnu un to pareizi aizveriet.

### **Saistītā informācija**

- Dzinēja nodalījuma pārskats (625 lpp.)
- Durvis un drošības jostu piesprādzēšanas atgādinājums (51 lpp.)

### **Dzinēja nodalījuma pārskats**

Pārskatā ir redzami vairāki komponenti, kam jāveic apkope.

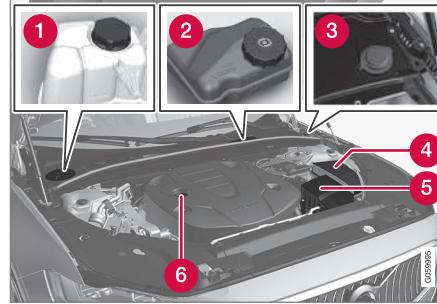

Dzinēja nodalījuma izskats var atšķirties atkarībā no modeļa un dzinēja varianta.

- 1 Dzesēšanas šķidruma izplešanās tvertne
- 2 Bremžu šķidruma tvertne (atrodas vadītāja pusē)
- 3 Mazgāšanas šķidruma iepildīšanas caurule
- 4 Centrālais elektrības bloks
- 5 Gaisa filtrs
- 6 Dzinēja eļļas iepildīšanas caurule

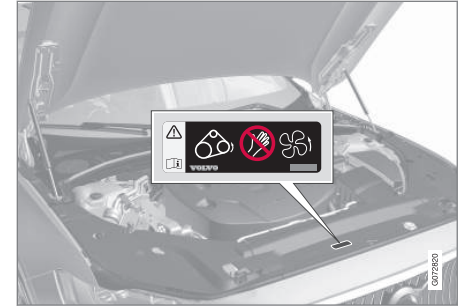

Brīdinājuma uzlīmes atrašanās vieta dzinēja nodalījumā. Dzinēja nodalījuma izskats var atšķirties atkarībā no modeļa un dzinēja varianta.

### **PIEZĪME**

Īpašnieka rokasgrāmatas attēlos redzamās uzlīmes ne vienmēr precīzi atbilst automašīnā esošajām. Attēlu mērķis ir parādīt uzlīmju aptuveno izskatu un atrašanās vietu automašīnā. Informācija, kas attiecas tieši uz jūsu automašīnu, ir sniegta automašīnas uzlīmē.



### ⚠️ BRĪDINĀJUMS

Atcerieties, ka radiatora ventilators (atrodas dzinēja nodalījuma priekšpusē aiz radiatora) var automātiski sākt vai turpināt darboties līdz pat 6 minūtēm pēc dzinēja izslēgšanas.

Vienmēr uzticiet dzinēja tīrīšanu servisam - ieteicams izmantot autorizētu Volvo servisu. Ja dzinējs ir karsts, pastāv aizdegšanās draudi.

### ⚠️ BRĪDINĀJUMS

Aizdedzes sistēma darbojas, izmantojot ļoti augstu un bīstamu spriegumu. Veicot darbus dzinēja nodalījumā, automašīnas elektrosistēmai vienmēr jāatrodas aizdedzes pozīcijā **0**.

Nepieskarieties aizdedzes svecēm vai indukcijas spolei, kamēr automašīnas elektrosistēma atrodas aizdedzes pozīcijā **II** vai kamēr dzinējs ir karsts.

### Saistītā informācija

- Dzinēja pārsega atvēršana un aizvēršana (624 lpp.)
- Apskalošanas šķidruma iepildīšana (677 lpp.)
- Dzesēšanas šķidruma iepildīšana (629 lpp.)
- Drošinātāji dzinēja nodalījumā (638 lpp.)

- Dzinēja eļļas pārbaude un iepildīšana (628 lpp.)
- Aizdedzes pozīcijas (438 lpp.)

## Dzinēja eļļa

Lai spēkā būtu ieteicamie apkopes intervāli un garantija, jālieto apstiprināta dzinēja eļļa.

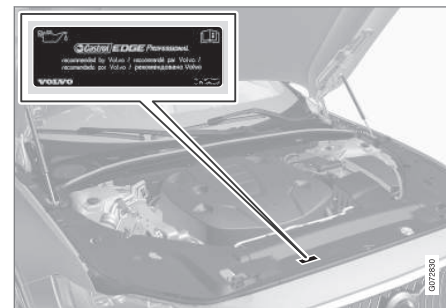

Volvo iesaka:





Ja dzinēja eļļu nevar regulāri pārbaudīt un līmenis ir pārāk zems, pastāv risks izraisīt nopietnus dzinēja bojājumus.

### **i** PIEZĪME

Īpašnieka rokasgrāmatas attēlos redzamās uzlīmes ne vienmēr precīzi atbilst automašīnā esošajām. Attēlu mērķis ir parādīt uzlīmju aptuveno izskatu un atrašanās vietu automašīnā. Informācija, kas attiecas tieši uz jūsu automašīnu, ir sniegta automašīnas uzlīmē.

### **!** SVARĪGI

Lai varētu ievērot dzinēja apkopes intervālus, visi dzinēji rūpnīcā ir piepildīti ar īpaši pielāgotu sintētisku dzinēja eļļu. Eļļa ir izvēlēta ļoti rūpīgi, ņemot vērā apkopes intervālus, iedarbināšanas īpašības, degvielas patēriņu un ietekmi uz vidi.

Lai spēkā būtu ieteicamie apkopes intervāli, jālieto apstiprināta dzinēja eļļa. Gan eļļas uzpildei, gan nomainībai izmantojiet tikai ieteikto eļļas kategoriju, pretējā gadījumā varat ietekmēt ekspluatācijas ilgumu, iedarbināšanas īpašības, degvielas patēriņu un ietekmi uz vidi.

Nelietojot ieteiktās kategorijas un viskozitātes dzinēja eļļu, dzinēja komponenti var tikt bojāti. Volvo neuzņemas nekādu atbildību par šādiem bojājumiem.

Volvo iesaka eļļas maiņu veikt autorizētā Volvo servisā.

### Zema eļļas līmeņa simboli

Volvo izmanto dažādas sistēmas, lai brīdinātu par eļļas līmeni, ja tas ir pārāk zems/augsts vai ir pārāk zems eļļas spiediens. Vadītāja displeja brīdinājuma simbols par zemu eļļas spiedienu tiek lietots saistībā ar eļļas spiediena sensoru



Izmantojot eļļas līmeņa sensoru, vadītājs tiek informēts ar vadītāja displeja brīdinājuma simbolu  un displeja tekstiem. Daži

varianti ir aprīkoti ar abām sistēmām. Lai iegūtu plašāku informāciju, sazinieties ar Volvo izplatītāju.

Mainiet dzinēja eļļu un eļļas filtru saskaņā ar grāmatiņā "Apkope un garantija" norādītajiem intervāliem. Driķst izmantot arī augstākas klases eļļu, nekā noteikts. Braucot nelabvēlīgos apstākļos, Volvo iesaka lietot augstākas kategorijas eļļu, nekā norādīts specifikācijās.

### Saistītā informācija

- Dzinēja eļļas pārbaude un iepildīšana (628 lpp.)
- Dzinēja eļļa – specifikācijas (690 lpp.)
- Apgrūtinātas braukšanas apstākļi dzinēja eļļai (692 lpp.)
- Volvo Cars atbalsta vietne (23 lpp.)

## Dzinēja eļļas pārbaude un iepildīšana

Eļļas līmeni nosaka ar elektronisko eļļas līmeņa sensoru.

### Eļļas līmeņa skatīšana centrālajā displejā

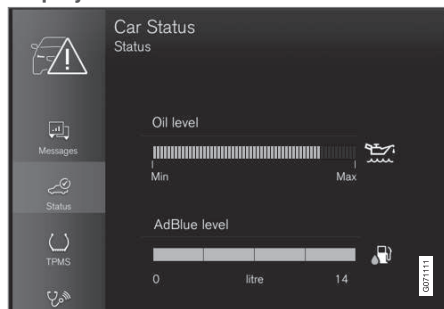

Eļļas līmeņa grafiskā attēlojuma piemērs centrālajā displejā

Eļļas līmeni vizualizē, izmantojot elektronisko eļļas līmeņa mērstieni centrālajā displejā, kad automašīna ir iedarbināta. Eļļas līmenis ir jāpārbauda regulāri.

1. Vidējā displeja lietotņu skatā atveriet lietotni **Automaš. statuss**.
2. Nospiediet **Statuss**, lai skatītu eļļas līmeni.

### **i** PIEZĪME

Sistēma nevar uzreiz noteikt izmaiņas, kas rodas eļļu iepildot vai izlejot. Lai eļļas līmeņa rādījums būtu pareizs, automašīnai jābrauc aptuveni 30 km (aptuveni 20 jūdzes) un pēc tam 5 minūtes jāstāv uz lidzenas brauktuves ar izslēgtu dzinēju.

### **i** PIEZĪME

Ja nav ievēroti visi eļļas līmeņa mērīšanas priekšnoteikumi (laiks pēc dzinēja izslēgšanas, automašīnas sasvēršanās leņķis, āra temperatūra u.c.), vidējā displejā tiek parādīts paziņojums **Vērtība nav pieejama**. Tas **nenozīmē**, ka automašīnās sistēmās ir radusies kļūme.

### **i** SVARĪGI



Ja tiek rādīts šis simbols, eļļas spiediens varētu būt pārāk zems. Pēc iespējas drīzāk apturiet automašīnu un noorganizējiet tās evakuāciju uz autoservisu — ieteicams izmantot autorizēta Volvo servisa pakalpojumus.

## Dzinēja eļļas uzpilde

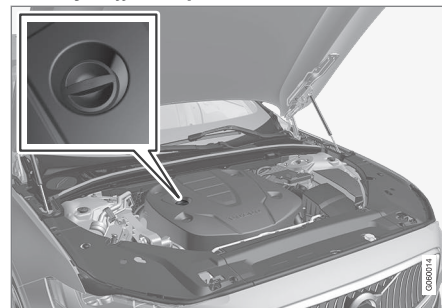

Pieliešanas caurule<sup>1213</sup>

Dažos gadījumos, iespējams, eļļas līmenis būs jāpapildina starp apkopes intervāliem. Nekādas darbības saistībā ar eļļas līmeni nav jāveic, kamēr vadītāja displejā netiek attēlots paziņojums.

### **!** BRĪDINĀJUMS

Ja tiek rādīts ziņojums **Dzinēja eļļas līmenis Jāveic apkope**, apmeklējiet autoservisu — ieteicams izmantot autorizēta Volvo servisa pakalpojumus. Iespējams, eļļas līmenis ir pārāk augsts.

<sup>12</sup> Dzinējiem ar elektronisko eļļas līmeņa sensoru nav mērstiena.

<sup>13</sup> Dzinēja nodalījuma izskats var atšķirties atkarībā no modeļa un dzinēja varianta.

**⚠ BRĪDINĀJUMS**

Neizlejiet eļļu uz karstajām izplūdes caurulēm - pastāv aizdegšanās risks.

**! SVARĪGI**

Ja tiek rādīts ziņojums **Zems dzinēja eļļas līm.** Iepildiet 1 litru, uzpildiet tikai norādīto tilpumu, piemēram, 1 litru (1 kvartu).

**Saistītā informācija**

- Dzinēja eļļa (626 lpp.)
- Apgrūtinātas braukšanas apstākļi dzinēja eļļai (692 lpp.)
- Dzinēja eļļa – specifikācijas (690 lpp.)
- Aizdedzes pozīcijas (438 lpp.)
- Automašīnas statuss (616 lpp.)

**Dzesēšanas šķidruma iepildīšana**

Dzesēšanas šķidrums atdzesē iekšējās sadegšanas dzinēju līdz pareizai darba temperatūrai. No dzinēja uz dzesēšanas šķidrumu novadīto karstumu var izmantot pasažieru salona apsildei.

Kad veicat dzesēšanas šķidruma papildināšanu, ievērojiet norādījumus uz iepakojuma. Nekad nepapildiniet tikai ar ūdeni. Sasalšanas risks palielinās, ja dzesēšanas šķidruma koncentrāta daudzums ir pārāk liels vai pārāk mazs.

Ja zem automašīnas ir dzesēšanas šķidrums, ja ir manāmi dzesēšanas šķidruma dūmi vai ja ir iepildīti vairāk nekā 2 litri (aptuveni 2 kvartas), noteikti izsauciet autoevakuatoru, lai izvairītos no dzinēja bojājumu riska, ko var izraisīt defektīva dzesēšanas sistēma, mēģinot iedarbināt automašīnu.

**⚠ BRĪDINĀJUMS**

Dzesēšanas šķidrums var būt ļoti karsts. Neatveriet vāciņu, kad dzesēšanas šķidrums ir karsts. Ja ir nepieciešama līmeņa papildināšana, atskrūvējiet izplešanās tvertnes vāciņu lēnām, lai izlaistu lieko spiedienu.

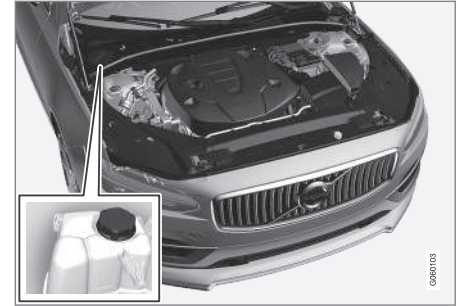

Dzesēšanas šķidruma izplešanās tvertne, automašīna ar stūri kreisajā pusē

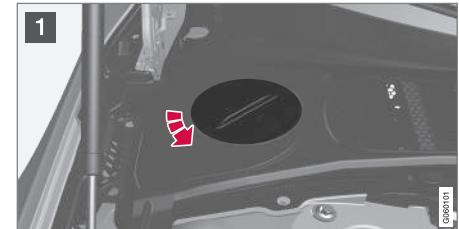



1 Noskrūvējiet plastmasas pārsega vāciņu.

2 Noskrūvējiet izplešanās tvertnes vāciņu un pielejiet dzesēšanas šķidrumu, ja nepieciešams. Dzesēšanas šķidruma līmenis nedrīkst pārsniegt dzelteno atzīmi **MAX** izplešanās tvertnē.

Detāļas ievietojiet atpakaļ pretējā secībā.

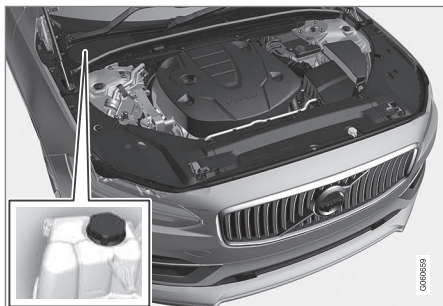

Dzesēšanas šķidruma izplešanās tvertne, automašīna ar stūri labajā pusē

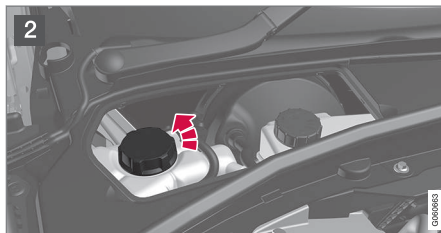
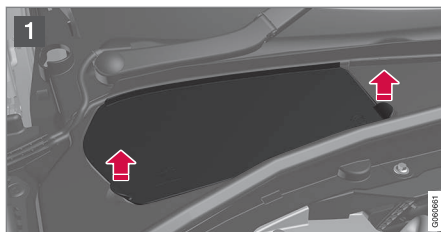

1 Satveriet lūkas rokturi un noliet/kustinot noņemiet lūku no plastmasas pārsega.

2 Noskrūvējiet izplešanās tvertnes vāciņu un pielejiet dzesēšanas šķidrumu, ja nepieciešams. Dzesēšanas šķidruma līmenis nedrīkst pārsniegt dzelteno atzīmi **MAX** izplešanās tvertnē.

Detāļas ievietojiet atpakaļ pretējā secībā.

**! SVARĪGI**

- Bīstams norišanas gadījumā. Var izraisīt orgānu (nieru) bojājumus.
- Izmantojiet jau samaisītu dzesēšanas līdzekli, ko iesaka Volvo. Ja tiek izmantots šķidruma koncentrāts, pārļieciniet, ka maisījums sastāv no 50% dzesēšanas šķidruma un 50% apstiprinātas kvalitātes ūdens.
- Nejauciet dažādus dzesēšanas šķidrumus.
- Nomainot būtiskus dzesēšanas sistēmas komponentus, jāizmanto tikai jauns dzesēšanas šķidrumu, lai nodrošinātu, ka sistēmai ir pietiekama pretkorozijas aizsardzība.
- Dzinēju drīkst darbināt tikai tad, ja dzesēšanas sistēma ir pareizi uzpildīta. Pretējā gadījumā pārāk augsta temperatūra var izraisīt cilindra galvas bojājumu (plaisu) risku.
- Augsts hlora, hlorīda un citu sāļu saturs var izraisīt dzesēšanas sistēmas koroziju.

**Saistītā informācija**

- Dzinēja nodalījuma pārskats (625 lpp.)
- Dzesēšanas šķidrumu – specifikācijas (693 lpp.)

## Akumulators

Startera akumulatoru lieto, lai palaistu elektrosistēmu un darbinātu startera motoru, kā arī citas automašīnas elektroierīces. Elektrosistēmai ir viens pols, un tā izmanto šasiju un dzinēja korpusu par strāvas vadītāju.

Automobilim ir maiņstrāvas ģenerators ar sprieguma regulēšanas funkciju.

Startera akumulators ir 12 V akumulators, kas ir paredzēts oglekļa dioksīda izmešu samazināšanas funkcijai Start/Stop, reģeneratīvai uzlādei, kā arī dažādo automašīnas sistēmu funkcionalitātes atbalstīšanai.

Akumulatora kalpošanas laiku un darbību ietekmē, piemēram, iedarbināšanas reižu skaits, izlādēšanās, braukšanas stils, braukšanas apstākļi, klimata apstākļi utt.

- Nekādā gadījumā neatvienojiet akumulatoru, kamēr darbojas dzinējs.
- Pārbaudiet, vai akumulatora kabeli ir pareizi pievienoti un pareizi pievilkti.

### BRĪDINĀJUMS

- Akumulators var radīt ļoti sprādzienbīstamu gāzi. Nepareizi pievienojot akumulatora savienotājvadu, var rasties dzirksteles, kas savukārt var izraisīt akumulatora eksploziju.
- Nepievienojiet iedarbināšanas vadus nevienam degvielas sistēmas komponentam vai kustīgai daļai. Uzmanieties no karstām dzinēja daļām.
- Akumulators satur sērskābi, kas var izraisīt nopietnus apdegumus.
- Ja sērskābe iekļūst acīs, nonāk uz ādas vai apģērba, skalojiet skarto vietu ar lielu ūdens daudzumu. Ja sērskābe iekļūst acīs, nekavējoties vērsieties pie ārsta.
- Nekādā gadījumā nesmēķējiet akumulatora tuvumā.

### Startera akumulatora kalpošanas laiks un kapacitāte

Akumulatora kalpošanas laiku ietekmē vairāki faktori, tostarp iedarbināšanas reižu skaits, izlādēšanās, braukšanas stils, braukšanas apstākļi, klimata apstākļi utt. Akumulatora iedarbināšanas kapacitāte ar laiku pakāpeniski samazinās, tādēļ, ja automašīna ilgstoši netiek izmantota vai ar to nobrauc tikai nelielus attālumus, akumulators ir jāuzlādē. Ārkārtīgi liels

aukstums vēl vairāk ierobežo iedarbināšanas kapacitāti. Ja startera akumulators ir izlādējies pārāk daudz reižu, tas negatīvi ietekmē tā kalpošanas ilgumu.

Lai uzturētu akumulatoru labā stāvoklī, ieteicams vismaz 15 minūtes nedēļā braukt vai pievienot akumulatoru uzlādes ierīcei ar automātisku ilgstošas uzlādes režīmu. Startera akumulatoram, kas pastāvīgi ir pilnīgi uzlādēts, ir maksimāls kalpošanas ilgums.

### Atrašanās vieta

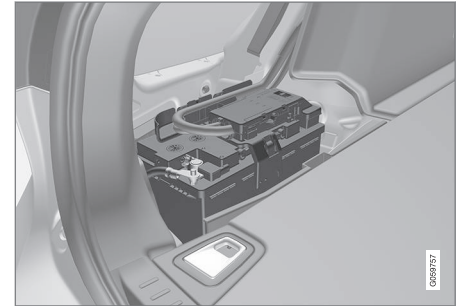

Startera akumulators atrodas bagāžas nodalījumā.



### **BRĪDINĀJUMS**

Ja ir ticis atvienots startera akumulators, automātiskas atvēršanas un aizvēršanas funkcija ir jāatiestata, lai tā darbotos pareizi. Lai darbotos aizsardzība pret iespiešanu, jāveic atiestatīšana.

### **SVARĪGI**

Noteiktos modeļos akumulators ir piestiprināts ar fiksējošu saiti. Nodrošiniet, lai fiksējošā siksna vienmēr būtu stingri nospiesta.

## Startera akumulatora tehniskie parametri

Akumulatora tips	H7 AGM	H8 AGM
Spriegums (V)	12	12
Aukstas iedarbināšanas kapacitāte <sup>A</sup> — CCA <sup>B</sup> (A)	800	850
Izmēri, G×P×A	315×175×190 mm (12,4×6,9×7,5 collas)	353×175×190 mm (13,9×6,9×7,5 collas)
Jauda (Ah)	80	95

A Saskaņā ar EN standartu.

B Cold Cranking Amperes.

Volvo iesaka uzticēt akumulatora nomaiņu autorizētam Volvo servisam.

### **SVARĪGI**

Nomainot akumulatoru, pārlicinieties, ka jaunajam akumulatoram ir tāds pats izmērs, aukstās iedarbināšanas kapacitāte un tips kā iepriekšējam (skatiet uzlīmi uz akumulatora).

## Saistītā informācija

- Simboli uz akumulatoriem (634 lpp.)
- Atbalsta akumulators (633 lpp.)
- Iedarbināšana, izmantojot savienotājvadus un citu akumulatoru (489 lpp.)
- Aizsardzības pret iespiešanu atiestatīšanas darbības (169 lpp.)
- Akumulatora pārstrādāšana (635 lpp.)

## Atbalsta akumulators

Automašīnās ar iedarbināšanas/apturēšanas funkciju ir divi akumulatori — viens jaudīgāks 12 V akumulators iedarbināšanai un viens atbalsta akumulators, kas palīdz iedarbināšanas/apturēšanas funkcijas darbības laikā.



12 V atbalsta akumulators atrodas kastē blakus statnim.

### **i** PIEZĪME

- Jo augstāks jaudas noņemšanas līmenis automašīnā, jo vairāk jādarbina maiņstrāvas ģenerators un jāuzlādē akumulatori = palielināts degvielas patēriņš.
- Kad akumulatora kapacitāte nokrītas zem zemākā pieļaujamā līmeņa, funkcija Start/Stop tiek izslēgta.

Īslaicīgi samazināta iedarbināšanas/apturēšanas funkcijas darbība, ko izraisa liels strāvas patēriņš, nozīmē:

- Dzinējs tiek automātiski iedarbināts<sup>14</sup>, vadītājam nenošpiežot sajūga pedāli (manuālā pārnenumkārbā).
- Dzinējs tiek automātiski iedarbināts, vadītājam nenoņemot kāju no bremžu pedāļa (automātiskā pārnenumkārbā).

Atbalsta akumulatoram parasti nav vajadzīga biežāka apkope nekā parastam akumulatoram, ko izmanto iedarbināšanai. Ja rodas jautājumi vai problēmas, jāsaazinās ar servisu - ieteicams sazināties ar autorizētu Volvo servisu.

### **i** SVARĪGI

Ja netiek ievēroti tālāk minētie norādījumi, tad funkcija Start/Stop var īslaicīgi nedarboties pēc ārējā akumulatora vai akumulatora lādētāja pievienošanas:

- Automašīnas startera akumulatora negatīvo spaili **nekādā gadījumā** nedrīkst pievienot ārējam akumulatoram vai akumulatora lādētājam — par zemējuma punktu drīkst izmantot tikai **automašīnas negatīvo uzlādes punktu**.

<sup>14</sup> Automātiskā iedarbināšana var notikt tikai tadā gadījumā, ja pārnenumu pārslēgvira atrodas neitrālā pozīcijā.



### **i** PIEZĪME

Ja startera akumulators ir tik ļoti izlādējies, ka automašīnas elektrosistēma nedarbojas, un pēc tam dzinējs tiek iedarbināts ar ārēja akumulatora vai akumulatora uzlādes ierīces palīdzību, funkcija Start/Stop joprojām var būt aktivizēta. Ja Start/Stop funkcija drīz pēc tam aptur dzinēju, pastāv liels risks, ka dzinēja automātiska iedarbināšana neizdosies nepietiekama akumulatora uzlādes līmeņa dēļ, jo akumulators vēl nav pietiekami uzlādēts.

Ja automašīna ir iedarbināta ar ārēju strāvas avotu vai nepietiek laika, lai akumulatoru uzlādētu ar akumulatora uzlādes ierīci, Start/Stop funkcija tiek īslaicīgi deaktivizēta, līdz automašīna ir atkal uzlādējusi akumulatoru. Ja āra temperatūra ir aptuveni +15°C (aptuveni 60°F), akumulatora uzlāde automašīnai ir jāveic vismaz 1 stundu. Zemākā āra temperatūrā uzlādes laiks var palielināties līdz 3–4 stundām. Akumulatora uzlādei ieteicams izmantot ārēju akumulatora uzlādes ierīci.

### Atbalsta akumulatora tehniskie parametri

Veids	AGM
Spriegums (V)	12

Aukstas iedarbināšanas kapacitāte <sup>A</sup> — CCA <sup>B</sup> (A)	170
Izmēri, G×P×A	150×90×130 mm (5,9×3,5×5,1 col-las)
Jauda (Ah)	10

<sup>A</sup> Saskaņā ar EN standartu.

<sup>B</sup> Cold Cranking Amperes.

### **i** SVARĪGI

Nomainot akumulatoru, pārliecinieties, ka jaunajam akumulatoram ir tāds pats izmērs, aukstās iedarbināšanas kapacitāte un tips kā iepriekšējam (skatiet uzlīmi uz akumulatora).

### Saistītā informācija

- Akumulators (631 lpp.)
- Funkcija Start/Stop (465 lpp.)
- Simboli uz akumulatoriem (634 lpp.)
- Akumulatora pārstrādāšana (635 lpp.)

### Simboli uz akumulatoriem

Uz akumulatoriem ir sniegta informācija un norādīti brīdinājuma simboli.

	Lietojiet aizsargbrilles.
	Plašāka informācija ir sniegta automašīnas īpašnieka rokasgrāmatā.
	Glabājiet akumulatoru bērniem nepieejamā vietā.
	Akumulators satur kodīgu skābi.



	Izvairieties no dzirkstelēm un atklātas liesmas akumulatora tuvumā.
	Sprādzienbīstams.
	Jānodod atkārtotai pārstrādei.

**Saistītā informācija**

- Akumulators (631 lpp.)
- Atbalsta akumulators (633 lpp.)
- Akumulatora pārstrādāšana (635 lpp.)

**Akumulatora pārstrādāšana**

Nolietots startera akumulators vai atbalsta akumulators ir jāpārstrādā videi draudzīgā veidā.

Ja nezināt, kā jāatbrīvojas no šāda tipa atkritumiem, sazinieties ar servisu - ieteicams autorizētu Volvo servisu.

**Saistītā informācija**

- Akumulators (631 lpp.)
- Atbalsta akumulators (633 lpp.)
- Simboli uz akumulatoriem (634 lpp.)

**Drošinātāji un galvenās elektroierīces**

Visas elektriskās funkcijas un daļas ir aizsargātas ar vairākiem drošinātājiem lai pasargātu automobiļa elektrosistēmu no īsslēgumu vai pārslodzes radītiem bojājumiem.

** BRĪDINĀJUMS**

Nomainot drošinātāju, nekādā gadījumā neizmantojiet svešķermeni vai drošinātāju, kura strāvas stiprums ampēros pārsniedz norādīto. Tas var izraisīt ievērojamus elektrosistēmas bojājumus un, iespējams, izraisīt ugunsgrēku.

Ja kāda elektriskā daļa vai funkcija nedarbojas, tas var būt tāpēc, ka šīs daļas drošinātājs ir ticis īslaicīgi pārslogots un ir pārdedzis. Ja tas pats drošinātājs pārdeg atkārtoti, bojājums ir elektriskajā ierīcē. Volvo iesaka sazināties ar autorizētu Volvo servisu, lai veiktu pārbaudi.

#### ◀ Centrālo elektrības bloku atrašanās vieta

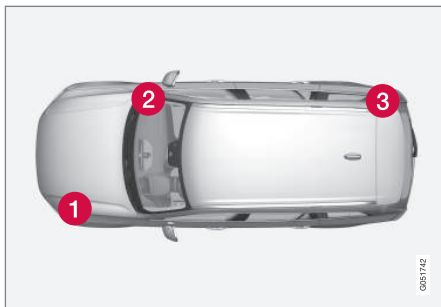

Attēls ir shematisks — izskats var atšķirties atkarībā no automašīnas modeļa.

Centrālā elektrības bloka atrašanās vieta automašīnā ar stūri kreisajā pusē. Automašīnā ar stūri labajā pusē zem cimdu nodalījuma esošais centrālais elektrības bloks atrodas pretējā pusē.

- 1 Dzinēja nodalījums
- 2 Zem cimdu nodalījuma
- 3 Bagāžas nodalījums

#### Saistītā informācija

- Drošinātāja nomaīņa (636 lpp.)
- Drošinātāji bagāžas nodalījumā (648 lpp.)
- Drošinātāji dzinēja nodalījumā (638 lpp.)

- Drošinātāji zem cimdu nodalījuma (643 lpp.)

#### Drošinātāja nomaīņa

Visas elektriskās funkcijas un daļas ir aizsargātas ar vairākiem drošinātājiem, lai pasargātu automobiļa elektrosistēmu no īsslēgumu vai pārslodzes radītiem bojājumiem.

1. Skatiet drošinātāju shēmu, lai atrastu attiecīgo drošinātāju.
2. Izņemiet drošinātāju un apskatiet to no sāniem, lai redzētu, vai liektais vads ir pārdedzis.
3. Ja tā ir noticis, nomainiet to ar jaunu tādas pašas krāsas un strāvas stipruma drošinātāju.

#### BRĪDINĀJUMS

Nomainot drošinātāju, nekādā gadījumā neizmantojiet svešķermeni vai drošinātāju, kura strāvas stiprums ampēros pārsniedz norādīto. Tas var izraisīt ievērojamus elektrosistēmas bojājumus un, iespējams, izraisīt ugunsgrēku.

#### BRĪDINĀJUMS

Par drošinātājiem, kas nav minēti īpašnieka rokasgrāmatā, sazinieties ar pilnvarotu Volvo autoservisu. Ja drošinātāju nomaina pareizi, var izraisīt nopietnus elektrosistēmu bojājumus.

### **Saistītā informācija**

- Drošinātāji un galvenās elektroierīces (635 lpp.)
- Drošinātāji bagāžas nodaļumā (648 lpp.)
- Drošinātāji dzinēja nodaļumā (638 lpp.)
- Drošinātāji zem cimdu nodaļuma (643 lpp.)

## Drošinātāji dzinēja nodalījumā

Dzinēja nodalījumā esošie drošinātāji cita starpā aizsargā dzinēja un bremžu funkcijas.

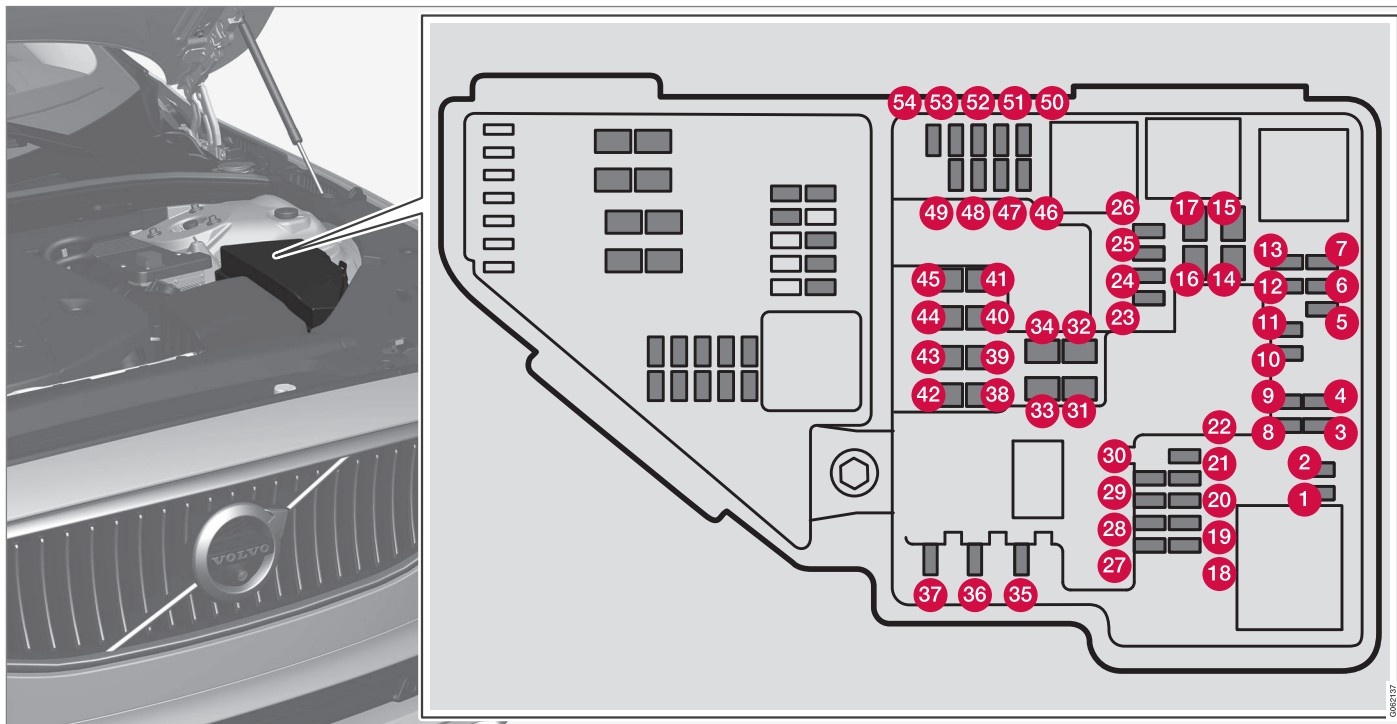

Vāciņa iekšpusē ir pincete, kas atvieglo drošinātāju izņemšanu un piestiprināšanu.

Drošinātāju blokā ir vieta vairākiem rezerves drošinātājiem.

### Stāvokļi

Pārsega iekšpusē atrodas uzlīme, kurā norādītas drošinātāju atrašanās vietas.

	Funkcija	Ampēri	Veids
1	–	–	Micro
2	–	–	Micro
3	Lambda zondes	15	Micro
4	Aizdedzes spoles (benzīna dzinējiem), kvēlsvences (benzīna dzinējiem) Izplūdes sensors; dīzeļa daļiņu sensors	15	Micro
5	Dzinēja eļļas sūkņa solenoīds; gaisa kondicionētāja sajūga solenoīds; vidējā lambda zonde (benzīndzinējiem); aizmugurējā lambda zonde (dīzeļdzinējiem); priekšējā lambda zonde (benzīndzinējiem/dīzeļdzinējiem)	15	Micro
6	Vakuuma regulatori; vārsts; izvades impulsa vārsts (dīzeļdzinējiem); eļļas līmeņa/temperatūras sensors (benzīndzinējiem/dīzeļdzinējiem); kvēlsvences (GCU) (dīzeļdzinējiem)	7,5	Micro
7	Dzinēja vadības bloks, palaišanas mehānisms, gāzes droseles bloks, EGR vārsts (dīzeļdzinējiem), turbodzinēja pozīcijas sensors (dīzeļdzinējiem), turbokompresora vārsts (benzīna dzinējiem)	20	Micro
8	Dzinēja vadības modulis (ECM)	5	Micro
9	–	–	Micro
10	Solenoidi (benzīndzinējiem); vārsts; termostats dzinēja dzesēšanas sistēmai (benzīndzinējiem); dzesēšanas sūkņa EGR (dīzeļdzinējiem); kvēlsvēču bloks (dīzeļdzinējiem); kompresora sajūgs (benzīndzinējiem); kloķvārpstas ventilācijas sildītājs (dīzeļdzinējiem); vārsts, pārnesumkārbas eļļas dzesētājs (dīzeļdzinējiem)	10	Micro
11	Spoilera amortizatora vadības modulis; radiatora amortizatora vadības modulis; izvades impulsa releja spoles (dīzeļdzinējiem)	5	Micro





	<b>Funkcija</b>	<b>Ampēri</b>	<b>Veids</b>
12	Dzesēšanas šķidrums sūkņis	15	Micro
13	Dzinēja vadības modulis (ECM)	20	Micro
14	Startera motors	40	MCase <sup>A</sup>
15	Startera motors	Paralēlslēgums	MCase <sup>A</sup>
16	Degvielas filtra sildītājs (dīzeļdzinējiem)	30	MCase <sup>A</sup>
17	–	–	MCase <sup>A</sup>
18	Skaitļošanas bloks	5	Micro
19	–	–	Micro
20	–	–	Micro
21	ECM kamera	15	Micro
22	–	–	Micro
23	–	–	Micro
24	12 V kontaktligzda priekšējā tuneļkonsolē	15	Micro
25	12 V kontaktligzda tuneļkonsolē pie otrās sēdekļu rindas kāju zonas*	15	Micro
26	12 V kontaktligzda bagāžas nodalījumā*	15	Micro
27	–	–	Micro
28	Kreisais priekšējais lukturis, LED <sup>B</sup>	15	Micro

	<b>Funkcija</b>	<b>Ampēri</b>	<b>Veids</b>
29	Labais priekšējais lukturis, LED <sup>B</sup>	15	Micro
30	–	–	Micro
31	Apsildāms vējstikls* kreisā puse	Paralēlslēgums	MCase <sup>A</sup>
32	Apsildāms vējstikls* kreisā puse	40	MCase <sup>A</sup>
33	Priekšējo lukturu tīrītāji*	25	MCase <sup>A</sup>
34	Apskalošanas šķidruma sūknis	25	MCase <sup>A</sup>
35	Transmisijas vadības bloks; elektriskais pārneseņu pārslēgums	15	Micro
36	Skaņas signāls	20	Micro
37	Sirēna*	5	Micro
38	Bremžu sistēmas vadības modulis (vārsti, stāvbremze)	40	MCase <sup>A</sup>
	Bremžu vadības bloks ar 48V akumulatoru	30	MCase <sup>A</sup>
39	Vējstikla tīrītāji	30	MCase <sup>A</sup>
40	Aizmugurējā stikla apskatotājs	25	MCase <sup>A</sup>
41	Apsildāms vējstikls* labā puse	40	MCase <sup>A</sup>
42	Stāvapsilde*	20	MCase <sup>A</sup>
43	Bremžu sistēmas vadības modulis (ABS sūknis)	40	MCase <sup>A</sup>
44	–	–	MCase <sup>A</sup>





	<b>Funkcija</b>	<b>Ampēri</b>	<b>Veids</b>
45	Apsildāms vējstikls* labā puse	Paralēlslēgums	MCasē <sup>A</sup>
46	Darbojas, kad aizdedze ir ieslēgta: Dzinēja vadības modulis, transmisijas komponenti, elektriskā stūres pastiprinātāja servoiekārta, centrālais elektroniskais modulis, bremžu sistēmas vadības modulis	5	Micro
47	–	–	Micro
48	Labais priekšējais lukturis, LED <sup>B</sup>	15	Micro
49	Alkometrs*	5	Micro
50	–	–	Micro
51	Akumulatora ieslēgšanās vadības bloks	5	Micro
52	Drošības gaisa spilveni; pasažiera svara sensors	5	Micro
53	Kreisais priekšējais lukturis, LED <sup>B</sup>	15	Micro
54	Akseleratora pedāļa sensors	5	Micro

<sup>A</sup> Šī tipa drošinātājs ir jāmaina servisā. Ieteicams sazināties ar autorizētu Volvo servisu.

<sup>B</sup> LED (gaismas diode)

### Saistītā informācija

- Drošinātāji un galvenās elektroierīces (635 lpp.)
- Drošinātāja nomaiņa (636 lpp.)



## Drošinātāji zem cimdu nodalījuma

Drošinātāji zem cimdu nodalījuma aizsargā elektriskās kontaktligzdas, displejus un durvju moduļus, kā arī citas ierīces.

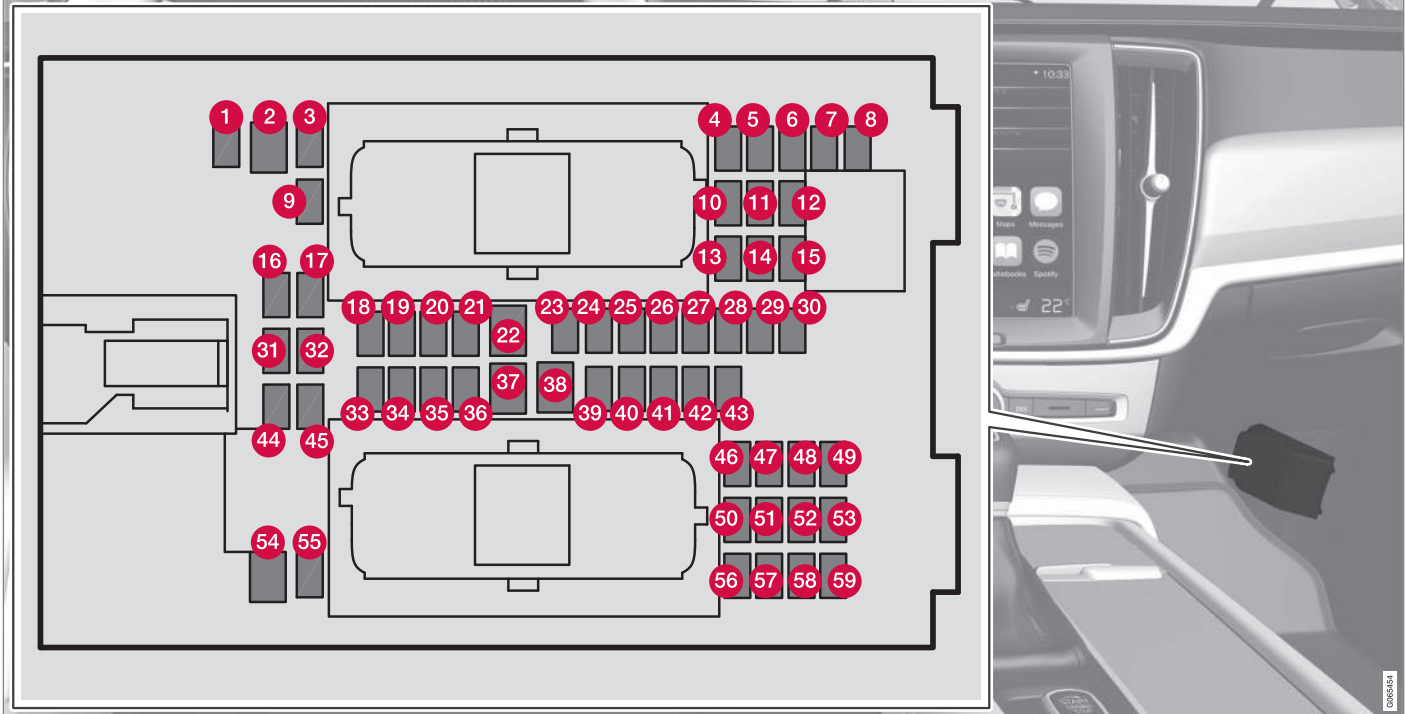

- ◀◀ Vāciņa iekšpusē ir pincete, kas atvieglo drošinātāju izņemšanu un piestiprināšanu.

**Dzinēja nodalījuma drošinātāju blokā** ir vieta vairākiem rezerves drošinātājiem.

### Stāvokļi

Pārsega iekšpusē atrodas uzlīme, kurā norādītas drošinātāju atrašanās vietas.

	Funkcija	Ampēri	Veids
1	–	–	Micro
2	Elektrības kontaktligzda tuneļkonsoļē pie aizmugurējā sēdekļa kāju zonas*	30	MCase <sup>A</sup>
3	–	–	Micro
4	Kustības sensors*	5	Micro
5	Mediju atskaņotājs	5	Micro
6	Vadītāja displejs	5	Micro
7	Viduskonsoles vadības tastatūra	5	Micro
8	Saules sensors	5	Micro
9	–	–	Micro
10	–	–	Micro
11	Stūres rata modulis	5	Micro
12	Iedarbināšanas slēdža un stāvbremzes vadības modulis	5	Micro
13	Stūres rata stūres modulis*	15	Micro
14	–	–	Micro

	<b>Funkcija</b>	<b>Ampēri</b>	<b>Veids</b>
15	–	–	Micro
16	–	–	Micro
17	–	–	Micro
18	Klimata kontroles sistēmas vadības modulis	10	Micro
19	Stūres bloķētājs	7,5	Micro
20	Diagnostikas ligzda OBDII	10	Micro
21	Centrālais displejs	5	Micro
22	Klimata kontroles sistēmas ventilatora modulis, priekšējais	40	MCase <sup>A</sup>
23	USB CENTRMEZGLS	5	Micro
24	Kontrolē apgaismojumu; salona apgaismojumu; salona atpakaļskata spoguļa aptumšošanu*; lietus un gaismas sensoru*; tuneļkonsoles vadības tastatūru pie aizmugurējā sēdekļa kāju zonas*; elektriski vadāmos priekšējos sēdekļus*; vadības paneļus aizmugurējās durvīs; ventilatora moduli klimata kontrolei kreisajā/labajā pusē	7,5	Micro
25	Vadītāja atbalsta funkciju vadības bloks	5	Micro
26	Panorāmas jumts ar saules aizsargu*	20	Micro
27	Augšējais displejs*	5	Micro
28	Salona apgaismojums	5	Micro
29	–	–	Micro
30	Jumta konsoles displejs (drošības jostas atgādinātājs/priekšējā pasažiera sēdekļa drošības gaisa spilvena indikators)	5	Micro





	<b>Funkcija</b>	<b>Ampēri</b>	<b>Veids</b>
31	–	–	Micro
32	–	–	Micro
33	Durvju modulis aizmugurējās labās puses durvīs	20	Micro
34	Drošinātāji bagāžas nodalījumā	10	Micro
35	Tiešsaistes automašīnas vadības modulis; Volvo On Call vadības modulis	5	Micro
36	Durvju modulis aizmugurējās kreisās puses durvīs	20	Micro
37	Audio vadības ierīce (pastiprinātājs)	40	MCase <sup>A</sup>
38	–	–	MCase <sup>A</sup>
39	Vairākfrequenču joslu antenas modulis	5	Micro
40	Sēdekļu komforta moduļi (masāžas) priekšā*	5	Micro
41	Alkometrs*	5	Micro
42	Aizmugurējā stikla tīrītājs	15	Micro
43	Degvielas sūkņa vadības modulis	15	Micro
44	–	–	Micro
45	Bagāžas nodalījuma pārsega/bagāžas nodalījuma durvju atvēršana ar kājas kustību*	5	Micro
46	Sēdekļa apsilde, vadītāja sēdekļis	15	Micro
47	Sēdekļa apsilde, priekšējais pasažiera sēdekļis	15	Micro

	<b>Funkcija</b>	<b>Ampēri</b>	<b>Veids</b>
48	Dzesēšanas šķidrums sūkņi	7,5	Micro
49	–	–	Micro
50	Durvju modulis priekšējās kreisās durvīs	20	Micro
51	Piekāres vadības modulis (aktīvā šasija)*	20	Micro
52	–	–	Micro
53	Sensus vadības modulis	10	Micro
54	–	–	MCase <sup>A</sup>
55	–	–	Micro
56	Durvju modulis priekšējās labās durvīs	20	Micro
57	–	–	Micro
58	TV* (dažos tirgos)	5	Micro
59	Drošinātāju nr. 52, 53, 57 un 58 galvenais drošinātājs	15	Micro

<sup>A</sup> Šī tipa drošinātājs ir jāmaina servisā. Ieteicams sazināties ar autorizētu Volvo servisu.

### Saistītā informācija

- Drošinātāji un galvenās elektroierīces (635 lpp.)
- Drošinātāja nomaīņa (636 lpp.)

### Drošinātāji bagāžas nodalījumā

Drošinātāji bagāžas nodalījumā, piemēram, aizsargā elektriski vadāmos sēdekļus\*, droši-

bas gaisa spilvenus un drošības jostu spriegotājus.

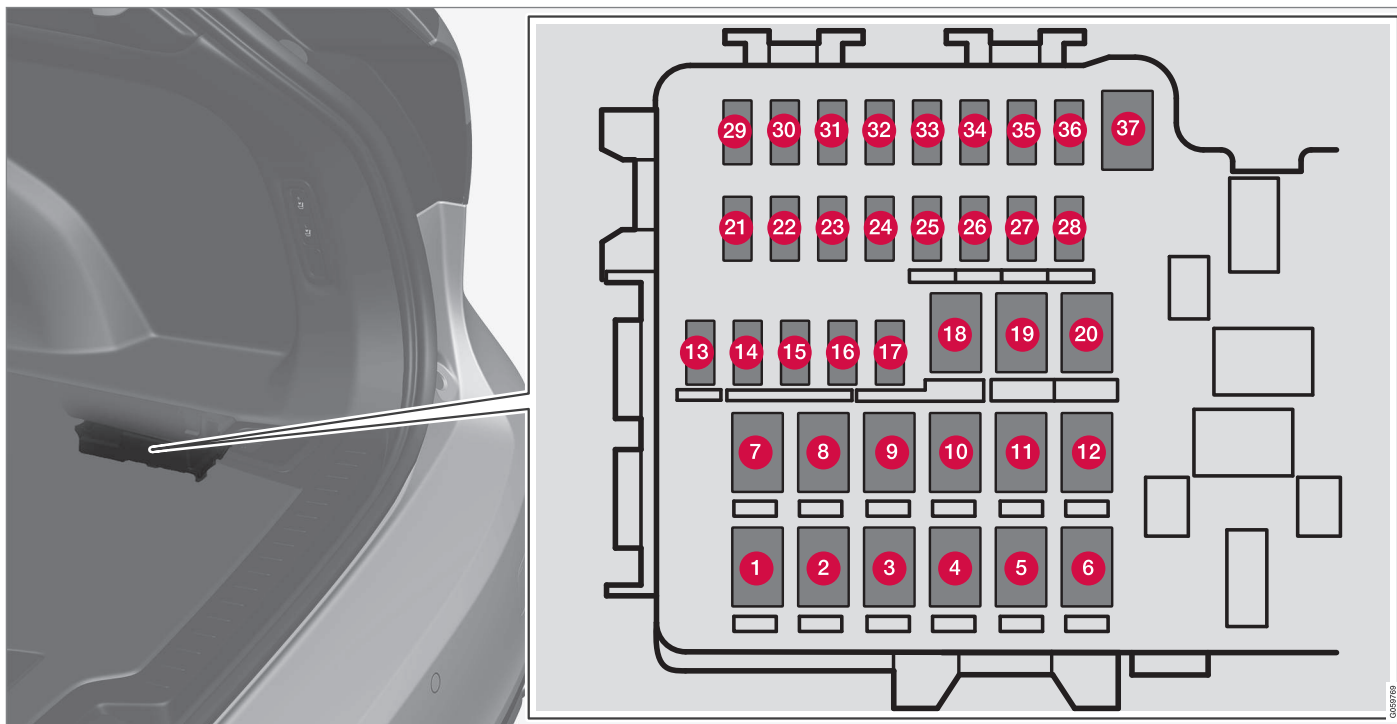

Centrālais elektrības bloks atrodas labajā pusē.

Vāciņa iekšpusē ir pincete, kas atvieglo drošinātāju izņemšanu un piestiprināšanu.

**Dzinēja nodalījuma drošinātāju blokā** ir vieta vairākiem rezerves drošinātājiem.

## Stāvokļi

	<b>Funkcija</b>	<b>Ampēri</b>	<b>Veids</b>
<b>1</b>	Aizmugures loga atkausētājs	30	MCas <sup>A</sup>
<b>2</b>	–	–	MCas <sup>A</sup>
<b>3</b>	Pneimatiskās piekares kompresors*	40	MCas <sup>A</sup>
<b>4</b>	Bloķēšanas motors atzveltnei labajā pusē	15	MCas <sup>A</sup>
<b>5</b>	–	–	MCas <sup>A</sup>
<b>6</b>	Bloķēšanas motors atzveltnei kreisajā pusē	15	MCas <sup>A</sup>
<b>7</b>	Elektriski vadāms blakussēdētāja sēdeklis* Durvju modulis aizmugurē labajā pusē	20	MCas <sup>A</sup>
<b>8</b>	Slāpekļa oksīdu samazināšanas vadības modulis (dīzeļdzinējam)	30	MCas <sup>A</sup>
	–	–	
	–	–	
<b>9</b>	Elektriski vadāmās aizmugures durvis*	25	MCas <sup>A</sup>
<b>10</b>	Elektriski vadāms blakussēdētāja sēdeklis* Durvju modulis priekšā labajā pusē	20	MCas <sup>A</sup>
<b>11</b>	Vilkšanas iekārtas vadības modulis*	40	MCas <sup>A</sup>





	<b>Funkcija</b>	<b>Ampēri</b>	<b>Veids</b>
12	Drošības jostas spriegotāja modulis, labā puse	40	MCase <sup>A</sup>
13	Iekšējais releja tinums	5	Micro
14	Slāpekļa oksīdu samazināšanas vadības modulis (dīzeļdzinējam)	15	Micro
	–	–	
15	Durvju modulis aizmugurē kreisajā pusē	20	Micro
16	Alkometrs*, USB centrmezgls/piederumu ports	5	Micro
17	Papildpiederumu modulis	5	Micro
18	Vilkšanas iekārtas vadības modulis*	25	MCase <sup>A</sup>
	Piederumu modulis	40	
19	Elektriski vadāmais vadītāja sēdekļis*	20	MCase <sup>A</sup>
20	Drošības jostas spriegotāja modulis, kreisā puse	40	MCase <sup>A</sup>
21	Stāvwietā novietošanas kamera*	5	Micro
22	–	–	Micro
23	–	–	Micro
24	–	–	Micro
25	–	–	Micro
26	–	–	Micro



	<b>Funkcija</b>	<b>Ampēri</b>	<b>Veids</b>
27	–	–	Micro
28	Sēdekļu apsilde aizmugurē kreisajā pusē*	15	Micro
29	–	–	Micro
30	Blind Spot Information (BLIS)* Vadības modulis, ārējais atpakaļgaitas skaņas signāls	5	Micro
31	–	–	Micro
32	Drošības jostu spriegotāju moduļi	5	Micro
33	Aktuatori izplūdes gāzēm (noteiktiem benzīndzinēju variantiem)	5	Micro
34	–	–	Micro
35	All Wheel Drive (AWD) vadības modulis*	15	Micro
36	Sēdekļu apsilde aizmugurē labajā pusē*	15	Micro
37	–	–	MCase <sup>A</sup>

A Ši tipa drošinātājs ir jāmaina servisā. Ieteicams sazināties ar autorizētu Volvo servisu.

### Saistītā informācija

- Drošinātāji un galvenās elektroierīces (635 lpp.)
- Drošinātāja nomaīņa (636 lpp.)

## Spuldžu nomaiņa

Lampu veidi ir atkarīgi no modeļa un aprīkojuma līmeņa. Ja sabojājas spuldze<sup>15</sup>, to var nomainīt īpašnieka rokasgrāmatā aprakstītajā veidā.

Ja rodas kļūmes, kas nav saistītas ar spuldzēm, sazinieties ar autoservisu<sup>16</sup>.

Ja rodas LED<sup>17</sup> lukturu kļūme, parasti ir jānomaina viss luktura bloks.

### PIEZĪME

Lai saņemtu informāciju par spuldzēm, kas šajā īpašnieka rokasgrāmatā nav ietverta, sazinieties ar Volvo izplatītāju vai autorizētu Volvo servisu.

### BRĪDINĀJUMS

Nomainot spuldzes, automašīnas elektrosistēmai jāatrodas aizdedzes pozīcijā **0**.

### SVARĪGI

Nekādā gadījumā nepieskarieties spuldžu stiklam ar pirkstiem. Pirkstu atstātie taukainie nospiedumi karstumā izgaro, pārklājot atstarotāju un izraisot bojājumu.

### PIEZĪME

Ja kļūdas paziņojums neizzūd pēc bojātās spuldzes nomaiņas, iesakām apmeklēt Volvo pilnvarotu servisu.

### PIEZĪME

Uz ārējā apgaismojuma lukturiem, piemēram, priekšējiem lukturiem un aizmugures lukturiem lēcas iekšienē var rasties īslaicīgs kondensāts. Tas ir normāli - visi ārējā apgaismojuma lukturi ir izgatavoti tā, lai tas neradītu problēmas. Parasti kondensāts izzūd no luktura korpusa, kad lukturis ir kādu laiku bijis ieslēgts.

### Saistītā informācija

- Ārējo lukturu pozīcijas (653 lpp.)
- Plastmasas vāciņa noņemšana spuldžu nomaiņai (653 lpp.)
- Tuvo gaismu luktura nomaiņa (654 lpp.)
- Tālo gaismu luktura nomaiņa (655 lpp.)
- Priekšējā avārijas signālluktura/gabarītluktura spuldzes nomaiņa (655 lpp.)
- Priekšējā pagriezienu rādītāja spuldzes nomaiņa (656 lpp.)

- Atpakaļgaitas spuldzes nomaiņa (657 lpp.)
- Aizmugurējā miglas luktura nomaiņa (658 lpp.)
- Spuldžu specifikācijas (659 lpp.)

<sup>15</sup> Dažām automašīnām nav spuldžu.

<sup>16</sup> Ieteicams sazināties ar autorizētu Volvo servisu.

<sup>17</sup> Gaismas diodes (Light Emitting Diode)

## Plastmasas vāciņa noņemšana spuldžu nomaīņai

Halogēna priekšējā luktura spuldzi varat nomainīt saviem spēkiem, bet, lai to varētu izdarīt, jānoņem priekšējā luktura plastmasas pārsegs.

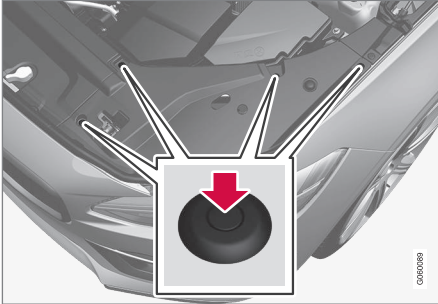

- Iespiediet izciļņus plastmasas pārsega četros fiksatoros, izmantojot skrūvgriezi vai tamlīdzīgu instrumentu, un nolietiet pārsegu.

### **i** PIEZĪME

Apsvērumi, kas jāatceras, uzstādot vāciņu atpakaļ:

- Tapa plastmasas fiksatorā ir jāiespiež līdz galam atpakaļ, pirms fiksators tiek ievietots atpakaļ vāciņā.
- Kad vāciņš tiek uzlikts atpakaļ, tapai ir jābūt iespiestai uz iekšu, līdz tās gala virsma ir vienā līmenī ar fiksatora virsmu.

### Saistītā informācija

- Spuldžu nomaīņa (652 lpp.)
- Tuvo gaismu luktura nomaīņa (654 lpp.)
- Tālo gaismu luktura nomaīņa (655 lpp.)
- Priekšējā avārijas signālluktura/gabarītluktura spuldzes nomaīņa (655 lpp.)
- Priekšējā pagriezienu rādītāja spuldzes nomaīņa (656 lpp.)
- Spuldžu specifikācijas (659 lpp.)

## Ārējo lukturu pozīcijas

Automašīnas ārējās apgaismes ierīcēs tiek izmantoti vairāki dažādi lukturi. LED<sup>18</sup> tipa lukturis ir jāmaina autoservisā. Ieteicams sazināties ar autorizētu Volvo servisu.

### Lukturi, priekšējie (automašīnām ar halogēna priekšējiem lukturiem)

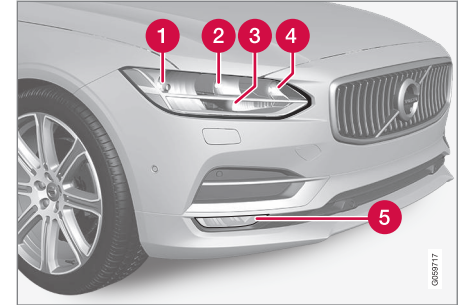

- 1 Tuvās gaismas
- 2 Tālās gaismas
- 3 Dienas gaitas lukturis/gabarītlukturis
- 4 Indikators
- 5 Priekšējie miglas lukturis/liikumu izgaismošanas lukturis\* (gaismas diožu)

<sup>18</sup> Gaismas diodes (Light Emitting Diode)

## ◀ Lukturi, aizmugurē

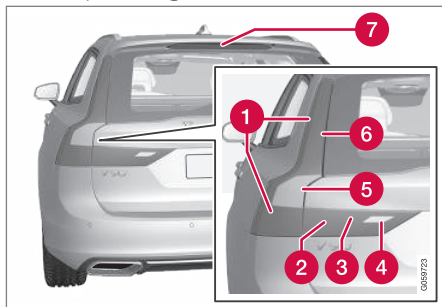

- 1 Gabarītlukturi (gaismas diodes)
- 2 Gabarītlukturi (gaismas diodes)
- 3 Miglas lukturis
- 4 Atpakaļgaitas lukturis
- 5 Indikators<sup>19</sup>
- 6 Bremžu signāllukturis (gaismas diožu)
- 7 Bremžu signāllukturis — vidējais, augstu uzstādīts (gaismas diožu)

### Saistītā informācija

- Spuldžu nomainīšana (652 lpp.)
- Spuldžu specifikācijas (659 lpp.)
- Gaismu slēdži (152 lpp.)

## Tuvo gaismu luktura nomaīņa

Halogēna priekšējā luktura tuvās gaismas spuldzi var nomainīt bez autoservisa palīdzības.

Lai varētu nomainīt spuldzi, jānoņem priekšējā luktura plastmasas pārsegs.

### ! SVARĪGI

Nekādā gadījumā nepieskarieties spuldžu stiklam ar pirkstiem. Pirkstu atstātie taukainie nospiedumi karstumā izgaro, pārklājot atstarotāju un izraisot bojājumu.

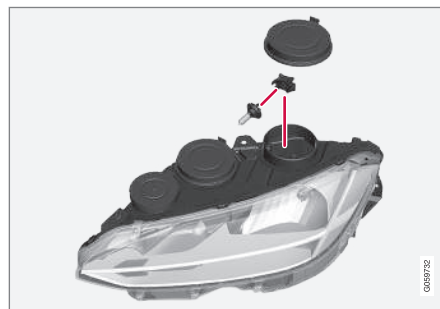

Kreisās puses priekšējais lukturis.

1. Noņemiet priekšējā luktura tuvo gaismu spuldzes gumijas pārsegu.
2. Atvienojiet savienotāju no spuldzes.

3. Atvienojiet spuldzi, viegli spiežot to uz augšu un velkot taisni ārā.
4. Ievietojiet ligzdā jaunu spuldzi. Spuldzes vadotnes tapai ir jābūt vērstai taisni uz augšu.
5. Iespiežiet uz iekšu savienotāju.
6. Uzlieciet vietā priekšējo lukturu gumijas vāku.

### Saistītā informācija

- Ārējo lukturu pozīcijas (653 lpp.)
- Plastmasas vāciņa noņemšana spuldžu nomaīņai (653 lpp.)
- Spuldžu specifikācijas (659 lpp.)

<sup>19</sup> Sazinieties ar servisu, lai veiktu nomaīņu — ieteicams izvēlēties autorizētu Volvo servisu.

## Tālo gaismu luktura nomaīņa

Halogēna priekšējā luktura tālo gaismu spuldzi var nomainīt bez autoservisa palīdzības. Lai varētu nomainīt spuldzi, jānoņem priekšējā luktura plastmasas pārsegs.

### ! SVARĪGI

Nekādā gadījumā nepieskarieties spuldžu stiklam ar pirkstiem. Pirkstu atstātie taukainie nospiedumi karstumā izgaro, pārklājot atstarotāju un izraisot bojājumu.

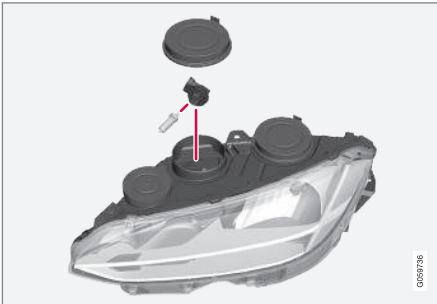

Kreisās puses priekšējais lukturis.

1. Noņemiet priekšējā luktura tālo gaismu spuldzes gumijas pārsegu.
2. Atvienojiet spuldzi, pagriežot spuldzes līgzdu uz augšu un izvelkot taisni ārā.

3. Uzmanīgi atdaliel plastmasas pārsegu pie savienotāja fiksatora, lai tas tiktu atbrīvots.
4. Atvienojiet savienotāju no spuldzes.
5. Nomainiet spuldzi.
6. Ievietojiet spuldzi līgzdā un ieskrūvējiet.
7. Uzlieciet vietā priekšējo lukturu gumijas vāku.

### Saistītā informācija

- Ārējo lukturu pozīcijas (653 lpp.)
- Plastmasas vāciņa noņemšana spuldžu nomaīnai (653 lpp.)
- Spuldžu specifikācijas (659 lpp.)

## Priekšējā avārijas signālluktura/ gabarītluktura spuldzes nomaīņa

Halogēna priekšējā luktura dienas gaitas luktura spuldzi/gabarītluktura spuldzi var nomainīt bez autoservisa palīdzības.

Lai varētu nomainīt spuldzi, jānoņem priekšējā luktura plastmasas pārsegs.

### i PIEZĪME

Dienas gaitas lukturu/gabarītlukturu spuldzei var ērtāk piekļūt, ja tālo gaismu spuldze ir izņemta. Tālo gaismu spuldze ir izvietota diagonāli virs dienas gaitas lukturu spuldzes/gabarītlukturu spuldzes. Atvienojiet tālo gaismu spuldzi, pagriežot spuldzes līgzdu uz augšu un izvelkot taisni ārā.

### ! SVARĪGI

Nekādā gadījumā nepieskarieties spuldžu stiklam ar pirkstiem. Pirkstu atstātie taukainie nospiedumi karstumā izgaro, pārklājot atstarotāju un izraisot bojājumu.

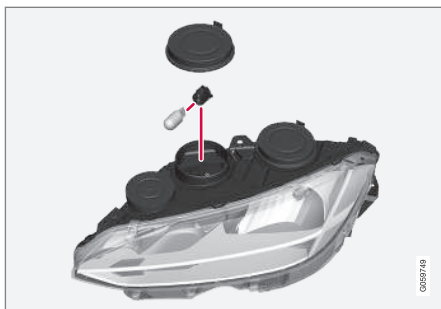

Kreisās puses priekšējais lukturis.

1. Noņemiet priekšējā luktura dienas gaitas spuldzes/gabarītluktura spuldzes gumijas pārsegu.
2. Izvelciet dienas gaitas spuldzes/gabarītluktura spuldzes turētāju taisni ārā.
3. Atvienojiet spuldzi, velkot to taisni ārā.
4. Nomainiet spuldzi.
5. Ievietojiet spuldzes turētāju ligzdā un iespiediet vietā.
6. Ja tālo gaismu spuldzes turētājs ir izņemts, ievietojiet to ligzdā un ieskrūvējiet.
7. Uzlieciet vietā priekšējo lukturu gumijas vāku.

### Saistītā informācija

- Ārējo lukturu pozīcijas (653 lpp.)
- Plastmasas vāciņa noņemšana spuldžu nomainīšanai (653 lpp.)
- Spuldžu specifikācijas (659 lpp.)
- Tālo gaismu luktura nomainīšana (655 lpp.)

### Priekšējā pagrieziņa rādītāja spuldzes nomainīšana

Pagrieziņa rādītāja spuldzi halogēna priekšējā lukturī var nomainīt bez autoservisa palīdzības.

Lai varētu nomainīt spuldzi, jānoņem priekšējā luktura plastmasas pārsegs.

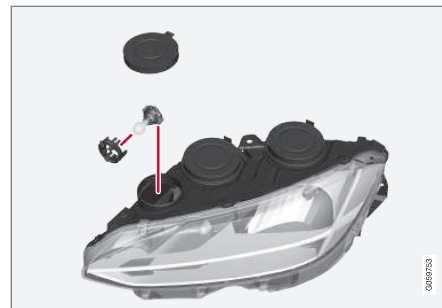

Kreisās puses priekšējais lukturis.

1. Noņemiet priekšējā luktura pagrieziņa rādītāju spuldzes gumijas pārsegu.
2. Saspiediet austiņas kopā un izvelciet spuldzes turētāju taisni laukā.
3. Paņemiet jaunu spuldzes turētāju ar spuldzi.
4. Ievietojiet spuldzes turētāju ligzdā un iespiediet vietā.
5. Uzlieciet vietā priekšējo lukturu gumijas vāku.

**Saistītā informācija**

- Ārējo lukturu pozīcijas (653 lpp.)
- Plastmasas vāciņa noņemšana spuldžu nomaiņai (653 lpp.)
- Spuldžu specifikācijas (659 lpp.)

**Atpakaļgaitas spuldzes nomaiņa**

Atpakaļgaitas luktura spuldzes atrodas bagāžas nodalījuma durvīs aiz paneļa.



1. Noņemiet paneli, kas atrodas bagāžas nodalījuma durvju iekšpusē, vispirms pagriežot abus izciļņus par ceturtdaļapgriezieni pretēji pulksteņrādītāju kustības virzienam un pēc tam atāķējot paneli. Nolieciet paneli malā.

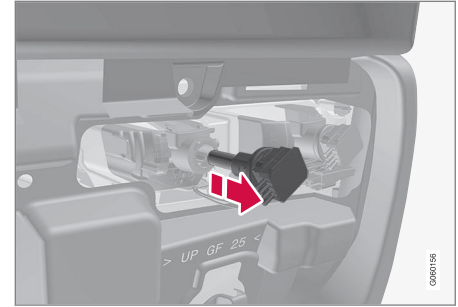

Luktura korpuss kreisajā pusē.

2. Atbrīvojiet spuldzes patronu, griežot to pretēji pulksteņrādītāju kustības virzienam un izvelkot uz āru.
3. Izņemiet izdegušo spuldzi, spiežot to uz iekšu un griežot pretēji pulksteņrādītāju virzienam.
4. Ievietojiet jaunu spuldzi, iespiežot to uz iekšu un griežot pulksteņrādītāju kustības virzienā.
5. Piestipriniet spuldzes ligzdu, griežot to pulksteņrādītāju kustības virzienā.
6. Aizāķējiet paneli un pagrieziet izciļņus par ceturtdaļapgriezieni pulksteņrādītāju kustības virzienā.

#### ◀ Saistītā informācija

- Ārējo lukturu pozīcijas (653 lpp.)
- Plastmasas vāciņa noņemšana spuldžu nomaiņai (653 lpp.)
- Spuldžu specifikācijas (659 lpp.)

### Aizmugurējā miglas luktura nomaiņa

Aizmugurējā miglas luktura spuldze atrodas aiz lūkas bagāžas nodalījuma durvju panelī vadītāja pusē.

Aizmugurējā miglas luktura spuldzes nomaiņu veic šādi:



Bagāžas nodalījuma durvju iekšējais panelis.

1. Atvienojiet paneli, kas atrodas bagāžas nodalījuma durvju iekšpusē, vispirms pagriežot divus fiksatorus par ceturtdaļapgriezieni pretēji pulksteņrādītāju kustības virzienam. Pēc tam atāķējiet paneli un nolieciet to malā.

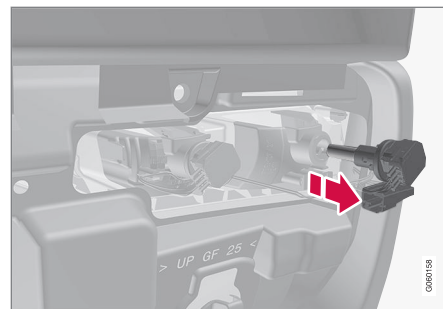

Luktura korpuss kreisajā pusē.

2. Atbrīvojiet spuldzes patronu, griežot to par ceturtdaļapgriezieni pretēji pulksteņrādītāju kustības virzienam un velkot uz āru.
3. Izņemiet izdegušo spuldzi no spuldzes patronas, spiežot to uz iekšu un griežot pretēji pulksteņrādītāju virzienam.
4. Ievietojiet jaunu spuldzi, iespiežot to uz iekšu un griežot pulksteņrādītāju kustības virzienā.
5. Noslaukiet no spuldzes lēcas netīrumus, taukus vai mitrumu.
6. Piestipriniet spuldzes patronu, griežot to par ceturtdaļapgriezieni pulksteņrādītāju kustības virzienā.
7. Uzstādiet paneli atpakaļ un nofiksējiet, pagriežot izcilņus par ceturtdaļapgriezieni pulksteņrādītāju kustības virzienā.



**Saistītā informācija**

- Ārējo lukturu pozīcijas (653 lpp.)
- Spuldžu specifikācijas (659 lpp.)

**Spuldžu specifikācijas**

Maināmo spuldžu specifikācijas.

Ja rodas kļūmes, kas nav saistītas ar spuldzēm, sazinieties ar autoservisu<sup>20</sup>. Ja rodas LED<sup>21</sup> lukturu kļūme, parasti ir jānomaina viss luktura bloks.

Funkcija	W <sup>A</sup>	Veids
Tuvās gaismas	55	H7
Tālās gaismas	65	H9
Priekšējie pagrieziena rādītāji	24	PY24W PWY24W
dienas gaitas lukturi/ priekšējie gabarītlukturi	21/5	W21/5W
Aizmugurējais miglas lukturis	21	H21W LL
Atpakaļgaitas lukturis	21	H21W LL

A Vati

**Saistītā informācija**

- Ārējo lukturu pozīcijas (653 lpp.)
- Spuldžu nomaīņa (652 lpp.)

**Salona tīrīšana**

Lietojiet Volvo ieteiktos tīrīšanas līdzekļus un automašīnas kopšanas produktus. Tīriet regulāri, un traipus notīriet tūlīt. Pirms lietot tīrīšanas līdzekļus, svarīgi salonu izsūkt ar putekļsūcēju.

**! SVARĪGI**

- Reizēm krāsains apģērbs (piemēram, tumši džinsi un zamša apģērbs) var iekrāsot polsterējumu. Ja tā notiek, ir svarīgi notīrīt un apstrādāt šīs polsterējuma daļas pēc iespējas ātrāk.
- Nekādā gadījumā nelietojiet salona tīrīšanai spēcīgus šķīdinātājus, piemēram, mazgāšanas šķidrums, neatšķaidītu degvielu, lakbenzīnu vai spirtu, jo tie var sabojāt apšuvumu un citus salona materiālus.
- Nekādā gadījumā nesmidziniet tīrīšanas līdzekli tieši uz komponentiem ar elektriskajiem taustiņiem un vadības slēdžiem. Tā vietā notīriet tos ar drānu, kas samitrināta tīrīšanas līdzeklī.
- Asi priekšmeti un liplente var sabojāt auduma polsterējumu.
- Tīrīšanas līdzekļus izmantojiet tikai uz tā materiāla veida, kuram tie ir paredzēti.

<sup>20</sup> Ieteicams sazināties ar autorizētu Volvo servisu.

<sup>21</sup> Gaismas diodes (Light Emitting Diode)

#### ◀ Saistītā informācija

- Vidējā displeja tīrīšana (660 lpp.)
- Auduma polsterējuma un griestu apšuvuma tīrīšana (661 lpp.)
- Drošības jostu tīrīšana (662 lpp.)
- Grīdas paklājiņu un paklājiņu ar logotipu tīrīšana (663 lpp.)
- Ādas apšuvuma tīrīšana\* (663 lpp.)
- Ādas stūres tīrīšana (664 lpp.)
- Salona plastmasas, metāla un koka detaļu tīrīšana (664 lpp.)

#### Vidējā displeja tīrīšana

Netīrumi, traipi un taukaini pirkstu nospiedumi var ietekmēt vidējā displeja veiktspēju un lasāmību. Bieži tīriet ekrānu ar mikrošķiedras drāniņu.



1. Izslēdziet vidējo displeju, ilgi nospiežot sākuma taustiņu.
2. Noslaukiet ekrānu ar komplektā iekļauto mikrošķiedras drānu vai izmantojiet citu līdzvērtīgas kvalitātes mikrošķiedras drānu. Slaukiet ekrānu ar tīru un sausu mikrošķiedras drānu, veicot nelielas, aplojošas kustības. Vajadzības gadījumā nedaudz samitriniet mikrošķiedras drānu tīrā ūdenī.
3. Aktivizējiet displeju, īsi nospiežot sākuma taustiņu.

#### ! SVARĪGI

Mikrošķiedras drāna, ko lietojat vidējā displeja tīrīšanai, nedrīkst būt smilšaina un netīra.

#### ! SVARĪGI

Tīrot centrālo displeju, nespiediet ekrānu spēcīgi. Spēcīgi spiežot, varat sabojāt ekrānu.

#### ! SVARĪGI

Nesmidziniet nekādus šķidrumus vai kodīgas ķīmiskas vielas tieši uz vidējā displeja. Nelietojiet stiklu tīrīšanas līdzekļus, citus tīrīšanas līdzekļus, izsmidzināmus aerosolus, šķīdinātājus, alkoholu, amonjaku vai abrazīvas daļiņas saturošus tīrīšanas līdzekļus.

Nekādā gadījumā nelietojiet abrazīvas drāniņas, papīra dvieļus vai salvetes, jo tie var saskrāpēt centrālo displeju.

#### Saistītā informācija

- Salona tīrīšana (659 lpp.)
- Auduma polsterējuma un griestu apšuvuma tīrīšana (661 lpp.)
- Drošības jostu tīrīšana (662 lpp.)

- Grīdas paklājiņu un paklājiņu ar logotipu tīrīšana (663 lpp.)
- Ādas apšuvuma tīrīšana\* (663 lpp.)
- Ādas stūres tīrīšana (664 lpp.)
- Salona plastmasas, metāla un koka detaļu tīrīšana (664 lpp.)

### Vējstikla displeja tīrīšana\*

Viegli noslaukiet displeja pārsega stiklu ar tīru un sausu mikrošķiedras drānu. Vajadzības gadījumā viegli samitriniet mikrošķiedras drānu.

Nekad neizmantojiet spēcīgus traipu tīrītājus. Speciāls tīrīšanas līdzeklis, kas nepieciešams nopietnai tīrīšanai, iegādājams pie Volvo izplatītājiem.

### Saistītā informācija

- Vējstikla displeja aktivizēšana un deaktivizēšana\* (143 lpp.)
- Augšējais displejs\* (142 lpp.)

### Auduma polsterējuma un griestu apšuvuma tīrīšana

Tīrot audumu, ieteicams izmantot auduma tīrīšanas līdzekli. Tīriet nepieciešamības gadījumā, un traipus apstrādājiet nekavējoties.

#### **!** SVARĪGI

Nekādā gadījumā neskrāpējiet un neberziet traipu, lai nesabojātu apšuvumu.

#### **!** SVARĪGI

Nekādā gadījumā neizmantojiet traipu tīrīšanas līdzekli vai stiprus šķīdinātājus, jo tie var sabojāt apšuvumu.

### Auduma apšuvuma tīrīšana

1. Vispirms notīriet apšuvumu ar putekļusūcēju.
2. Ievērojiet auduma tīrīšanas līdzekļa lietošanas instrukciju.
3. Auduma tīrīšanai ir ieteicams traipu tīrīšanas aerosols mazgāšanas šķidrums uzsūkšanai un turpmākai skalošanai.

#### **!** SVARĪGI

Krāsains apģērbs (piemēram, džinsi un zamša apģērbs) var iekrāsot auduma apšuvumu. Dažus traipus, piemēram, eļļu, var būt grūti notīrīt.





### **! SVARĪGI**

Vienmēr notīriet visu apšuvumu pat tad, ja ir tikai daži traipi. Tā jādara, lai neveidotos ūdens gredzeni.

### **i PIEZĪME**

Nenoņemiet apšuvumu, lai to tīrītu.

### **Automašīnas griestu tīrīšana**

1. Uzmanīgi noberziet automašīnas griestus ar mīkstu suku.
2. Ievērojiet auduma tīrīšanas līdzekļa lietošanas instrukciju.
3. Pēc tam noslaukiet automašīnas griestus ar mīkstu drāniņu, kas neplūksnojas.

### **! SVARĪGI**

Neuzmanīgas tīrīšanas rezultātā var sabojāt griestu apšuvumu.

### **Saistītā informācija**

- Salona tīrīšana (659 lpp.)
- Vidējā displeja tīrīšana (660 lpp.)
- Drošības jostu tīrīšana (662 lpp.)
- Grīdas paklājiņu un paklājiņu ar logotipu tīrīšana (663 lpp.)
- Ādas apšuvuma tīrīšana\* (663 lpp.)

- Ādas stūres tīrīšana (664 lpp.)
- Salona plastmasas, metāla un koka detaļu tīrīšana (664 lpp.)

### **Drošības jostu tīrīšana**

Lietojiet Volvo ieteiktos tīrīšanas līdzekļus un automašīnas kopšanas produktus. Tīriet regulāri, un traipus notīriet tūlīt. Pirms lietot tīrīšanas līdzekļus, svarīgi salonu izsūkt ar putekļsūcēju.

Izmantojiet ūdeni un sintētisko mazgāšanas līdzekli. Īpaši auduma tīrīšanas līdzekļi pieejami pie Volvo izplatītājiem. Pirms drošības jostas ietīšanās pārlicinieties, ka tā ir sausa.

### **Saistītā informācija**

- Salona tīrīšana (659 lpp.)
- Vidējā displeja tīrīšana (660 lpp.)
- Auduma polsterējuma un griestu apšuvuma tīrīšana (661 lpp.)
- Grīdas paklājiņu un paklājiņu ar logotipu tīrīšana (663 lpp.)
- Ādas apšuvuma tīrīšana\* (663 lpp.)
- Ādas stūres tīrīšana (664 lpp.)
- Salona plastmasas, metāla un koka detaļu tīrīšana (664 lpp.)

## Grīdas paklājiņu un paklājiņu ar logotipu tīrīšana

Lietojiet Volvo ieteiktos tīrīšanas līdzekļus un automašīnas kopšanas produktus. Tīriet regulāri, un traipus notīriet tūlīt. Pirms lietot tīrīšanas līdzekļus, svarīgi salonu izsūkt ar putekļsūcēju.

Izņemiet ieklātos paklājus, lai tos varētu iztīrīt atsevišķi. Visi ieklātie paklājiņi ir nostiprināti ar tapām.

1. Izņemiet inkrustēto paklāju, satverot to aiz katras no tapām un ceļot taisni uz augšu.
2. Izmantojiet putekļu tīrītāju, lai aizvāktu putekļus un netīrumus.

### **i** PIEZĪME

Paklājiņus nedrīkst neuzmanīgi purināt vai sist pret priekšmetiem, lai iztīrītu netīrumus, jo pretējā gadījumā tie var saplaisāt.

3. Lai iztīrītu traipus, kas palikuši pēc tīrīšanas ar putekļsūcēju, lietojiet īpašu audumu tīrīšanas līdzekli. Izmantojiet Volvo ieteiktu tīrīšanas līdzekli.
4. Pēc tīrīšanas nostipriniet paklājiņu vietā, iespiežot katru tapu.

## **!** BRĪDINĀJUMS

Katra sēdekļa kāju zonā lietojiet tikai vienu ieklājamo paklājiņu un pirms braukšanas pārliedzinieties, ka vadītāja kāju zonas paklājiņš ir stingri nofiksēts un iestiprināts tapās, lai tas neiesprūstu zem pedāļiem vai netālu no tiem.

### Saistītā informācija

- Salona tīrīšana (659 lpp.)
- Vidējā displeja tīrīšana (660 lpp.)
- Auduma polsterējuma un griestu apšuvuma tīrīšana (661 lpp.)
- Drošības jostu tīrīšana (662 lpp.)
- Ādas apšuvuma tīrīšana\* (663 lpp.)
- Ādas stūres tīrīšana (664 lpp.)
- Salona plastmasas, metāla un koka detaļu tīrīšana (664 lpp.)

## Ādas apšuvuma tīrīšana\*

Lietojiet Volvo ieteiktos tīrīšanas līdzekļus un automašīnas kopšanas produktus. Tīriet regulāri, un traipus notīriet tūlīt. Pirms lietot tīrīšanas līdzekļus, svarīgi salonu izsūkt ar putekļsūcēju.

Volvo ādas apšuvums\* ir apstrādāts tā, lai saglabātu savu sākotnējo izskatu.

Ādas apšuvums\* ir dabisks produkts, kas ar laiku mainās un iegūst skaistu patinū. Lai saglabātu ādas īpašības un krāsu, tā regulāri jātīra un jāapstrādā. Volvo piedāvā visaptverošu produktu Volvo Leather Care Kit/Wipes ādas apšuvuma tīrīšanai un apstrādei. Lietojot to saskaņā ar norādījumiem, tiek saglabāts ādas ārējais aizsargslānis.

Labāku rezultātu sasniegšanai Volvo iesaka tīrīšanu un aizsargkrēma uzklāšanu veikt vienu līdz četras reizes gadā (vai biežāk, ja nepieciešams). Volvo Leather Care Kit/Wipes var iegādāties no Volvo izplatītājiem.

### Ādas apšuvuma tīrīšana

1. Uzklājiet ādas tīrīšanas līdzekli mitram sūklim un saspiediet, līdz rodas putas.
2. Veicot aplveida kustības, ar sūkli tīriet traipu.
3. Pamatīgi samitriniet traipu ar sūkli, ļaujiet sūklim absorbēt traipu, neberžot to.



4. Noslaukiet traipu ar mīkstu drāniņu un ļaujiet ādai kārtīgi nožūt.

### Ādas polsterējuma aizsardzība

1. Uzklājiet nelielu ādas aizsarglīdzekļa daudzumu drāniņai un pēc tam ar vieglām apļveida kustībām uzklājiet to ādai.
2. Ļaujiet žūt aptuveni 20 minūtes.
  - > Aizsargājot ādas polsterējumu, tas kļūst noturīgāks pret saules UV starojuma slodzi.

### Saistītā informācija

- Salona tīrīšana (659 lpp.)
- Vidējā displeja tīrīšana (660 lpp.)
- Auduma polsterējuma un griestu apšuvuma tīrīšana (661 lpp.)
- Drošības jostu tīrīšana (662 lpp.)
- Grīdas paklājiņu un paklājiņu ar logotipu tīrīšana (663 lpp.)
- Ādas stūres tīrīšana (664 lpp.)
- Salona plastmasas, metāla un koka detaļu tīrīšana (664 lpp.)

### Ādas stūres tīrīšana

Lietojiet Volvo ieteiktos tīrīšanas līdzekļus un automašīnas kopšanas produktus. Tīriet regulāri, un traipus notīriet tūlīt. Pirms lietot tīrīšanas līdzekļus, svarīgi salonu izsūkt ar putekļsūcēju.

Ādai ir jāelpo. Nekādā gadījumā neapklājiet ādas stūri ar aizsargājošu plastmasu. Ādas stūres tīrīšanai iesakām Volvo Leather Care Kit/Wipes. Vispirms notīriet netīrumus, putekļus utt. ar mitru sūkli vai drānu.

#### **!** SVARĪGI

Asi objekti, piemēram, gredzeni var sabojāt stūres ādu.

### Saistītā informācija

- Salona tīrīšana (659 lpp.)
- Vidējā displeja tīrīšana (660 lpp.)
- Auduma polsterējuma un griestu apšuvuma tīrīšana (661 lpp.)
- Drošības jostu tīrīšana (662 lpp.)
- Grīdas paklājiņu un paklājiņu ar logotipu tīrīšana (663 lpp.)
- Ādas apšuvuma tīrīšana\* (663 lpp.)
- Salona plastmasas, metāla un koka detaļu tīrīšana (664 lpp.)

### Salona plastmasas, metāla un koka detaļu tīrīšana

Lietojiet Volvo ieteiktos tīrīšanas līdzekļus un automašīnas kopšanas produktus. Tīriet regulāri, un traipus notīriet tūlīt.

Iekšējo daļu un virsmu tīrīšanai iesaka lietot nedaudz ar ūdeni samitrinātu smalkšķiedru vai mikrošķiedru drānu, ko var iegādāties pie Volvo pārstāvjiem.

Neskrāpējiet un neberziet traipus. Neizmantojiet arī spēcīgus traipu tīrīšanas līdzekļus.

#### **!** SVARĪGI

Tīrot vadītāja displeja stiklu, neizmantojiet spirtu saturošus šķīdinātājus.

#### **!** SVARĪGI

Paturiet prātā, ka glancētas virsmas ir viegli saskrāpējamas. Tīriet šīs virsmas ar tīru, sausu mikrošķiedras drāniņu, veicot nelielas apļveida kustības. Ja nepieciešams, samitriniet mikrošķiedras drāniņu ar nelielu daudzumu tīra ūdens.

### Saistītā informācija

- Salona tīrīšana (659 lpp.)
- Vidējā displeja tīrīšana (660 lpp.)
- Auduma polsterējuma un griestu apšuvuma tīrīšana (661 lpp.)

- Drošības jostu tīrīšana (662 lpp.)
- Grīdas paklājiņu un paklājiņu ar logotipu tīrīšana (663 lpp.)
- Ādas apšuvuma tīrīšana\* (663 lpp.)
- Ādas stūres tīrīšana (664 lpp.)

## Automašīnas ārpuses tīrīšana

Automašīna jāmazgā, tiklīdz tā ir kļuvusi netīra. Tas nozīmē, ka automašīnu ir vieglāk tīrīt, jo netīrumi nav ieēdušies. Tas arī samazina skrāpējumu risku un nodrošina, ka automašīna izskatās svaiga. Mazgājiet automašīnu automazgātavā ar notekūdeņu separatoru. Lietojiet Volvo ieteiktu autošampūnu.

### Saistītā informācija

- Automašīnas ārpuses tīrīšana (665 lpp.)
- Pulēšana un vaskošana (665 lpp.)
- Roku mazgāšana (666 lpp.)
- Automātiskā automazgāšana (668 lpp.)
- Mazgāšana ar augstspiediena strūklu (669 lpp.)
- Stikla tīrītāja slotiņu tīrīšana (669 lpp.)
- Ārējo plastmasas, gumijas un dekoratīvo daļu tīrīšana (670 lpp.)
- Riteņu disku tīrīšana (671 lpp.)
- Pretkorozijas aizsardzība (671 lpp.)

## Pulēšana un vaskošana

Nopulējiet un ievaskojiet mašīnu, ja krāsa ir kļuvusi matēta un ja vēlaties krāsu papildus aizsargāt. Automašīnai pulēšana nav nepieciešama, kamēr tā nav vismaz vienu gadu veca. Tomēr šajā laikā automašīnu var ievaskot. Nepulējiet un nevaskojiet automašīnu tiešos saules staros, pulētās virsmas temperatūra nedrīkst pārsniegt 45°C (113°F).

- Pirms pulēšanas vai vaskošanas uzsākšanas kārtīgi nomazgājiet un nožāvējiet automašīnu. Asfalta un darvas traipus notīriet ar darvas traipu tīrītāju vai lakbenzīnu. Grūtāk notīrāmus traipus var notīrīt ar automašīnas krāsojumam speciāli ražotu smalku pulēšanas pastu. Izmantojiet Volvo ieteiktu tīrīšanas līdzekli.
- Vispirms nopulējiet ar pulēšanas līdzekli un tad ievaskojiet ar šķidru vai cietu vasku. Rūpīgi izlasiet lietošanas instrukciju uz iesaiņojuma. Daudzi līdzekļi satur gan pulēšanas līdzekli, gan vasku.





### ! SVARĪGI

Neuzklājiet vasku uz plastmasas un gumijas detaļām un nepulējiet tās.

Lietojot attaukošanas līdzekli uz plastmasas un gumijas detaļām, vajadzības gadījumā veiciet beršanu pavisam viegli. Izmantojiet mīkstu mazgāšanas sūkli.

Pulējot spīdīgas apdares ietvarlīstes, varat noberzt vai sabojāt spīdīgo virsmas kārtiņu.

Nedrīkst izmantot pulēšanas līdzekli, kas satur abrazīvas daļiņas.

### ! SVARĪGI

Izmantojiet Volvo ieteiktu tīrīšanas līdzekli. Cita veida apstrāde, piemēram, pretkorozijas aizsardzība, hermētisku līdzekļu lietošana, aizsardzība, spodrināšana un līdzīgas darbības var bojāt krāsojumu. Volvo garantija neattiecas uz šādas apstrādes izraisītiem krāsojuma bojājumiem.

### Saistītā informācija

- Automašīnas ārpusē tīrīšana (665 lpp.)
- Roku mazgāšana (666 lpp.)
- Automātiskā automazgāšana (668 lpp.)
- Mazgāšana ar augstspiediena strūklu (669 lpp.)
- Stikla tīrītāja slotiņu tīrīšana (669 lpp.)

- Ārējo plastmasas, gumijas un dekoratīvo daļu tīrīšana (670 lpp.)
- Riteņu disku tīrīšana (671 lpp.)
- Pretkorozijas aizsardzība (671 lpp.)

### Roku mazgāšana

Automašīna jāmazgā, tiklīdz tā ir kļuvusi netīra. Tas nozīmē, ka automašīnu ir vieglāk tīrīt, jo netīrumi nav ieēdušies. Tas arī samazina skrāpējumu risku un nodrošina, ka automašīna izskatās svaiga. Tīrīšana ir jāveic tīrīšanas zonā ar eļļas separatoru, un ir jāizmanto autošampūns. Lietojiet Volvo ieteiktos tīrīšanas līdzekļus un automašīnas kopšanas produktus.

### Svarīgi apsvērumi, ko ņemt vērā, mazgājot automašīnu ar rokām

- Nemazgājiet automašīnu tiešos saules staros. Šādos apstākļos mazgāšanas līdzeklim vai vaskam var būt abrazīvs efekts.
- Putnu izkārnījumus no krāsojuma notīriet pēc iespējas ātrāk. Tajos ir vielas, kas bojā krāsojumu un ļoti ātri to izbalina. Izmantojiet, piemēram, mīkstu papīru vai sūkli, kas piesūcināts ar lielu daudzumu ūdens. Šādi radušos izbalējušos traipus var likvidēt tikai speciālists autorizētā Volvo remontdarbnīcā.
- Nomazgājiet šasiju, tostarp riteņu arkas un buferus.
- Noskalojiet visu automobili, līdz izšķīdušie netīrumi ir nomazgāti, lai samazinātu risku saskrāpēt automobili mazgāšanas laikā. Nevērsiet augstspiediena strūklu tieši pret slēdzenēm.



- Ja nepieciešams, uz ļoti netīrām virsmām izmantojiet aukstu attaukošanas līdzekli. Ņemiet vērā, ka šajā gadījumā virsmas nedrīkst būt sakarsušas saulē.
- Mazgāšanai lietojiet sūkli, auto šampūnu un lielu daudzumu remdena ūdens.
- Logu tīrītāju slotiņas notīriet ar remdenu ziepjūdeni vai auto šampūnu.
- Nosusiniet automašīnu ar tīru, sausu zamšādu vai ūdens skrāpi. Neļaujot ūdens pilieniem nožūt spēcīgā saules gaismā, samazinās risks ūdens izžūšanas procesā veidoties traipiem, kurus vēlāk var nākties notīrīt.
- Kad automašīna ir nomazgāta, uz tās var būt palicis piķis no asfalta. Lai atbrīvotos no pēdējiem traipiem, lietojiet Volvo ieteiktu piķa noņemšanas līdzekli.

### BRĪDINĀJUMS

Vienmēr uzticiet dzinēja tīrīšanu autoservisa darbiniekiem. Ja dzinējs ir karsts, pastāv aizdegšanās draudi.

### SVARĪGI

Netīri priekšējie lukturi darbojas sliktāk. Tīriet tos regulāri, piemēram, uzpildot degvielu.

Nelietojiet kodīgus mazgāšanas līdzekļus - tā vietā izmantojiet ūdeni un neskrāpējošu sūkli.

### PIEZĪME

Uz ārējā apgaismojuma lukturiem, piemēram, priekšējiem lukturiem un aizmugures lukturiem lēcas iekšienē var rasties īslaicīgs kondensāts. Tas ir normāli - visi ārējā apgaismojuma lukturi ir izgatavoti tā, lai tas neradītu problēmas. Parasti kondensāts izzūd no luktura korpusa, kad lukturis ir kādu laiku bijis ieslēgts.

### SVARĪGI

- Pirms automašīnas mazgāšanas pārliecinieties, ka panorāmas jumts\* un saulesargs ir aizvērts.
- Panorāmas jūtam neizmantojiet pulēšanas līdzekli ar abrazīvām raksturīpašībām.
- Neizmantojiet vasku gumijas moldiņiem ap panorāmas jūmtu.

### SVARĪGI

Pēc automašīnas mazgāšanas neaizmirstiet iztīrīt netīrumus no notecināšanas caurumiem durvīs un sliekšņos.

### Saistītā informācija

- Automašīnas ārpuses tīrīšana (665 lpp.)
- Pulēšana un vaskošana (665 lpp.)
- Automātiskā automazgāšana (668 lpp.)
- Mazgāšana ar augstspiediena strūklu (669 lpp.)
- Stikla tīrītāju slotiņu tīrīšana (669 lpp.)
- Ārējo plastmasas, gumijas un dekoratīvo daļu tīrīšana (670 lpp.)
- Riteņu disku tīrīšana (671 lpp.)
- Pretkorozijas aizsardzība (671 lpp.)
- Automātiskas stāvbremzes aktivizēšanas iestatījums (446 lpp.)

## Automātiskā automazgāšana

Automašīna jāmazgā, tiklīdz tā ir kļuvusi netīra. Jo ilgāk automašīna tiek atstāta netīra, jo grūtāk to būs pilnīgi notīrīt, un pastāv risks saskrāpēt krāsojumu.

Automašīnas mazgāšana automātiskajā automazgātavā ir vienkāršs un ātrs automobiļa tīrīšanas veids, bet tā nesniedz visur. Volvo iesaka automašīnu mazgāt ar rokām vai izmantot automātisko automazgātavu un papildus mazgāt arī ar rokām.

### **i** PIEZĪME

Volvo iesaka dažus pirmos mēnešus automašīnu nemazgāt automātiskajā automazgātavā (jo krāsojums vēl nav pilnīgi sacietējis).

### **!** SVARĪGI

Pirms iebraukšanas automātiskajā automazgātavā deaktivizējiet automātiskās bremzēšanas funkciju stāvēšanas laikā un automātisko stāvbremzes ieslēgšanu. Ja šīs funkcijas netiek deaktivizētas, bremžu sistēma nobloķēs automašīnu, kad tā stāvēs uz vietas, un automašīnu nevarēs izkustināt.

### **!** SVARĪGI

Automazgātuvēs, kur automašīna tiek vilkta uz priekšu ar ripojošiem riteņiem, ir jāņem vērā šādi apsvērumi:

1. Pirms automašīnas mazgāšanas pārliecinieties, ka automātiskais lietus sensors ir deaktivizēts, jo pretējā gadījumā pastāv risks, ka tas sāks darboties un tiks sabojātas tīrītāju sviras.
2. Pārliecinieties, ka durvju spoguļi ir ievilkti, papildu lukturi nostiprināti un antenas ievilkas vai noņemtas, jo pretējā gadījumā automātiskajā automazgātuvē šīs daļas var tikt sabojātas.
3. Iebrauciet automazgātuvē.
4. Izslēdziet funkciju "Automātiska bremzēšana stāvo", izmantojot pogu **(A)** tuneļkonsolē.
5. Izslēdziet funkciju "Automātiska stāvbremzes ieslēgšana" centrālā displeja augšējā skatā.
6. Izslēdziet dzinēju, pagriežot iedarbināšanas slēdzi tuneļkonsolē pulksteņrādītāju kustības virzienā. Vismaz 2 sekundes turiet šo slēdzi pagrieztā stāvoklī.

Automašīna ir sagatavota automazgātuvei.

### **!** SVARĪGI

Sistēma automātiski ieslēdz režīmu **P**, izņemot gadījumus, kad netiek veikts iepriekš aprakstītais solis. Režīmā **P** riteņi tiek nobloķēti, taču tam tā nav jānotiek, automašīnai atrodies automātiskajā automazgātavā.

### **i** PIEZĪME

Nemiet vērā: ja automašīnai ir bezatslēgas aizslēgšanas un atslēgšanas funkcija\*, automašīnu var aizslēgt/atslēgt, kamēr automašīna tiek mazgāta, ja tālvadības atslēga ir uztveršanas diapazonā.

### Saistītā informācija

- Automašīnas ārpusē tīrīšana (665 lpp.)
- Pulēšana un vaskošana (665 lpp.)
- Roku mazgāšana (666 lpp.)
- Mazgāšana ar augstspiediena strūklu (669 lpp.)
- Stikla tīrītāja slotiņu tīrīšana (669 lpp.)
- Ārējo plastmasas, gumijas un dekoratīvo daļu tīrīšana (670 lpp.)
- Riteņu disku tīrīšana (671 lpp.)
- Pretkorozijas aizsardzība (671 lpp.)
- Automātiskā bremzēšana, kad automašīna stāv uz vietas (447 lpp.)

- Automātiskas stāvbremzes aktivizēšanas iestatījums (446 lpp.)
- Bezatslēgas piekļuve un skārienjutīgās virsmas\* (276 lpp.)

## Mazgāšana ar augstspiediena strūklu

Automašīna jāmazgā, tiklīdz tā ir kļuvusi netīra. Jo ilgāk automašīna tiek atstāta netīra, jo grūtāk to būs pilnīgi notīrīt, un pastāv risks saskrāpēt krāsojumu. Mazgājiet mašīnu automazgātavā ar notekūdeņu separatoru. Lietojiet Volvo ieteiktu autošampūnu.

Mazgājot ar augstspiediena strūklu, veiciet plūstošas kustības un raugieties, lai sprausla automašīnas virsmai neatrastos tuvāk par 30 cm (13 in.). Nevērsiet augstspiediena strūklu tieši pret slēdzenēm.

### Saistītā informācija

- Automašīnas ārpuses tīrīšana (665 lpp.)
- Pulēšana un vaskošana (665 lpp.)
- Roku mazgāšana (666 lpp.)
- Automātiskā automazgāšana (668 lpp.)
- Stikla tīrītāja slotiņu tīrīšana (669 lpp.)
- Ārējo plastmasas, gumijas un dekoratīvo daļu tīrīšana (670 lpp.)
- Riteņu disku tīrīšana (671 lpp.)
- Pretkorozijas aizsardzība (671 lpp.)

## Stikla tīrītāja slotiņu tīrīšana

Automašīna jāmazgā, tiklīdz tā ir kļuvusi netīra. Jo ilgāk automašīna tiek atstāta netīra, jo grūtāk to būs pilnīgi notīrīt, un pastāv risks saskrāpēt krāsojumu. Mazgājiet mašīnu automazgātavā ar notekūdeņu separatoru. Lietojiet Volvo ieteiktu autošampūnu.

Asfalts, putekļi un sāls nosēžas uz logu tīrītāju slotiņām, tāpat kā insekti, ledus utt. uz vējstikla, saīsinot logu tīrītāju slotiņu darba mūžu.

Tīrīšanas laikā noregulējiet tīrītāju slotiņas apkopes pozīcijā.

### PIEZĪME

Regulāri noskalojiet tīrītāja slotiņas un vējstiklu ar remdenu ziepju šķīdumu vai automašīnas šampūnu. Neizmantojiet spēcīgus šķīdinātājus.

### Saistītā informācija

- Automašīnas ārpuses tīrīšana (665 lpp.)
- Pulēšana un vaskošana (665 lpp.)
- Roku mazgāšana (666 lpp.)
- Automātiskā automazgāšana (668 lpp.)
- Mazgāšana ar augstspiediena strūklu (669 lpp.)
- Ārējo plastmasas, gumijas un dekoratīvo daļu tīrīšana (670 lpp.)



- Riteņu disku tīrīšana (671 lpp.)
- Pretkorozijas aizsardzība (671 lpp.)

### Ārējo plastmasas, gumijas un dekoratīvo daļu tīrīšana

Automašīna jāmazgā, tiklīdz tā ir kļuvusi netīra. Jo ilgāk automašīna tiek atstāta netīra, jo grūtāk to būs pilnīgi notīrīt, un pastāv risks saskrāpēt krāsojumu. Lietojiet Volvo ieteiktu autošampūnu.

Pie Volvo izplatītajiem iegādājams īpašs tīrīšanas līdzeklis, kas ieteicams krāsaino plastmasas daļu, gumijas un dekoratīvo elementu tīrīšanai, piemēram, spīdīgu dekoratīvo ietvarlīstu tīrīšanai un kopšanai. Izmantojot šādu tīrīšanas līdzekli, rūpīgi jāizmanto norādījumi.

Nemazgājiet automašīnu ar mazgāšanas līdzekli, kura pH vērtība ir zemāka par 3,5 vai augstāka par 11,5. Tas var izraisīt anodēto alumīnija komponentu\* krāsas defektus, kā norādīts ilustrācijā. Iesakām izvairīties no abrazīvu pulēšanas līdzekļu lietošanas, kā norādīts ilustrācijā.



Daļas, kas jāmazgā ar tīrīšanas līdzekli, kura pH vērtība ir no 3,5 līdz 11,5.

#### **!** SVARĪGI

Neuzklājiet vasku uz plastmasas un gumijas detaļām un nepulējiet tās.

Lietojot attaukošanas līdzekli uz plastmasas un gumijas detaļām, vajadzības gadījumā veiciet beršanu pavisam viegli. Izmantojiet mīkstu mazgāšanas sūkli.

Pulējot spīdīgas apdares ietvarlīstes, varat noberzt vai sabojāt spīdīgo virsmas kārtiņu.

Nedrīkst izmantot pulēšanas līdzekli, kas satur abrazīvas daļiņas.

**! SVARĪGI**

Nemazgājiet automašīnu ar tīrīšanas līdzekli, kura pH vērtība ir zemāka par 3,5 vai augstāka par 11,5. Šāda rīcība var izraisīt anodēto alumīnija daļu iekrāsošanos, piemēram, jumta bagāžniekam un ap sānu logiem.

Nekādā gadījumā neizmantojiet metāla pulēšanas līdzekli uz anodēta alumīnija detaļām, jo tas var sabojāt krāsu un iznīcināt virsmas pārklājumu.

**Saistītā informācija**

- Automašīnas ārpusē tīrīšana (665 lpp.)
- Pulēšana un vaskošana (665 lpp.)
- Roku mazgāšana (666 lpp.)
- Automātiskā automazgāšana (668 lpp.)
- Mazgāšana ar augstspiediena strūklu (669 lpp.)
- Stikla tīrītāja slotiņu tīrīšana (669 lpp.)
- Riteņu disku tīrīšana (671 lpp.)
- Pretkorozijas aizsardzība (671 lpp.)

**Riteņu disku tīrīšana**

Automašīna jāmazgā, tiklīdz tā ir kļuvusi netīra. Jo ilgāk automašīna tiek atstāta netīra, jo grūtāk to būs pilnīgi notīrīt, un pastāv risks saskrāpēt krāsojumu. Mazgājiet automašīnu automazgātavā ar notekūdeņu separatoru. Lietojiet Volvo ieteiktu autošampūnu.

Izmantojiet Volvo ieteiktu disku tīrīšanas līdzekli.

Stipri disku apmaļu tīrīšanas līdzekļi var sabojāt virsmu un radīt traipus uz alumīnija disku apmalēm, kas pārklātas ar hromu.

**Saistītā informācija**

- Automašīnas ārpusē tīrīšana (665 lpp.)
- Pulēšana un vaskošana (665 lpp.)
- Roku mazgāšana (666 lpp.)
- Automātiskā automazgāšana (668 lpp.)
- Mazgāšana ar augstspiediena strūklu (669 lpp.)
- Ārējo plastmasas, gumijas un dekoratīvo daļu tīrīšana (670 lpp.)
- Riteņu disku tīrīšana (671 lpp.)
- Pretkorozijas aizsardzība (671 lpp.)

**Pretkorozijas aizsardzība**

Automašīnai ir pretkorozijas aizsardzība.

Virsbūves pretkorozijas aizsardzība sastāv no metāliskiem aizsargpārklājumiem uz metāla, augstas kvalitātes krāsošanas procesa, minimālas metāla pārklāšanās ar pretkorozijas aizsardzību, plastmasas komponentu aizsardzības, nolietojuma aizsardzības un papildu rūsas aizsardzības tai visvairāk pakļautajās vietās. Šasijas riteņu piekares rūsai visvairāk pakļautie komponenti ir izgatavoti no lieta alumīnija ar pretkorozijas aizsardzību.

**Pārbaudes un uzturēšana**

Parasti nekas nav jādara, lai saglabātu automašīnas pretkorozijas aizsardzību, bet, uzturot automašīnu tīru, samazināsiet korozijas risku. Nelietojiet spēcīgus sārmainus vai skābus šķīdumus uz spīdīgajiem apdares komponentiem. Akmeņu izraisīti bojājumi jānovērš, tiklīdz tos pamanāt.

**Saistītā informācija**

- Automašīnas ārpusē tīrīšana (665 lpp.)
- Pulēšana un vaskošana (665 lpp.)
- Roku mazgāšana (666 lpp.)
- Automātiskā automazgāšana (668 lpp.)
- Mazgāšana ar augstspiediena strūklu (669 lpp.)
- Stikla tīrītāja slotiņu tīrīšana (669 lpp.)

- Ārējo plastmasas, gumijas un dekoratīvo daļu tīrīšana (670 lpp.)
- Riteņu disku tīrīšana (671 lpp.)

### Automašīnas krāsojums

Krāsojums sastāv no vairākiem slāņiem un ir automašīnas pretkorozijas aizsardzības būtiska daļa, un tādēļ tas ir regulāri jāpārbauda.

Parastākie krāsojuma bojājumi ir akmeņu izraisīti bojājumi, skrāpējumi un traipi, piemēram, uz spārnu malām, durvīm un triecienstieņiem. Lai novērstu rūsas rašanos, bojātais krāsojums nekavējoties jāsalabo.

### Saistītā informācija

- Nelielu krāsojuma bojājumu pielabošana (672 lpp.)
- Krāsu kodi (673 lpp.)

### Nelielu krāsojuma bojājumu pielabošana

Krāsa ir būtiska daļa automašīnas nodrošinājumā pret koroziju, un tādēļ to vajadzētu regulāri pārbaudīt. Parastākie krāsojuma bojājumi ir akmens šķembu izraisīti bojājumi, skrāpējumi un traipi, piemēram, uz spārnu malām, durvīm un buferiem.

Lai novērstu rūsas rašanos, bojātais krāsojums nekavējoties jāsalabo.

#### **PIEZĪME**

Remontējot krāsojumu, virsmai ir jābūt tīrai un sausai. Virsmas temperatūrai ir jābūt vismaz 15 °C (59 °F).

### Nepieciešamie materiāli

- Grunts krāsa — īpaša lipīga grunts krāsa izsmidzināma aerosola veidā, ko vajadzības gadījumā var lietot, piemēram, ar plastmasu pārklātiem buferiem.
- pamata pārklājums un caurspīdīgais pārklājums - pieejams kā izsmidzināms aerosols vai defektus maskējošais zīmulis/nūjiņa<sup>22</sup>.
- Līmlente.
- Smalks smilšpapīrs.

<sup>22</sup> Ievērojiet defektus maskējošā zīmuļa/nūjiņas komplektā iekļautos lietošanas norādījumus.

## Korekcijas krāsas uzklāšana bojātajai virsmai

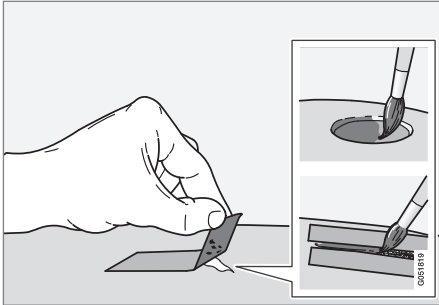

Ja bojājums nav sasniedzis metālu, defektus maskējošo krāsu var uzklāt tieši pēc virsmas notīrīšanas.

1. Uzlīmējiet līmlentes gabalu uz bojājuma vietas. Tad noņemiet līmlenti, lai notīrītu visas mazākās krāsas daļiņas.  
Ja bojājums ir skāris metālu, jālieto grunts krāsa. Ja bojāta plastmasas virsma, labāku rezultātu sasniegšanai jālieto lipīgā grunts krāsa - iesmidziniet aerosola vākā un uzklājiet ar otu plānā kārtā.
2. Pirms krāsošanas vajadzības gadījumā skarto vietu var maigi izpulēt ar ļoti smalku pulēšanas līdzekli (piemēram, ja malas nav līdzenas). Virsma ir rūpīgi jānomazgā un tai jāļauj nožūt.

3. Kārtīgi izmaisiet grunts krāsu un uzklājiet to, izmantojot smalku otiņu, sērkokociņu vai līdzīgu priekšmetu. Kad grunts krāsa ir nožuvusi, kā pašu pēdējo uzklājiet pamata pārklājumu un caurspīdīgo pārklājumu.

Skrāpējumu gadījumā rīkojieties tāpat, bet virsmu ap bojāto vietu nosedziet ar līmlenti, lai aizsargātu neskrāto krāsojumu.

Pie Volvo izplatītajiem varat iegādāties koriģēšanas pildspalvas un aerosola krāsas krāsojuma pielabošanai.

### **i** PIEZĪME

Ja akmens šķemba nav izurbusies pārāk dziļi un ir palicis nesabojāts krāsas slānis, ieklājiet pamata pārklājumu un caurspīdīgo pārklājumu uzreiz pēc virsmas notīrīšanas.

### Saistītā informācija

- Automašīnas krāsojums (672 lpp.)
- Krāsu kodi (673 lpp.)

## Krāsu kodi

### Krāsas kods

Krāsas koda uzlīme atrodas uz automašīnas labā durvju statņa starp priekšējām un aizmugurējām durvīm un ir redzama, kad ir atvērtas labās aizmugurējās durvis.

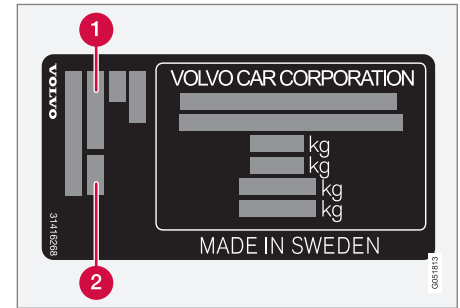

- 1 Ārējās krāsas kods
- 2 Jebkuras sekundārās krāsas kods

### Saistītā informācija

- Automašīnas krāsojums (672 lpp.)
- Nelielu krāsojuma bojājumu pielabošana (672 lpp.)

## Tīrītāja slotiņas nomaiņa, aizmugurējais logs

Tīrītāju slotiņas aizslauka ūdeni no vējstikla un aizmugurējā stikla. Kopā ar apskalošanas šķidrumu to mērķis ir notīrīt logus un nodrošināt redzamību braukšanas laikā. Vējstikla un aizmugurējā loga tīrītāju slotiņas var nomainīt.

## Tīrītāja slotiņas nomaiņa, aizmugurējais logs

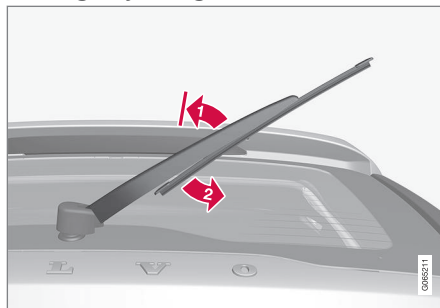

Paceliet tīrītāja sviru no loga un velciet slotiņas apakšdaļu pa labi.

➔ Satveriet tīrītāja sviras centru un paceliet to no vējstikla bloķētā pozīcijā.

### **i** PIEZĪME

Daļēji atlocītas sviras leņķī ir fiksēšanas stāvoklis, kas var radīt pretestības iespaidu; šis fiksēšanas stāvoklis novērš sviras krišanu atpakaļ pret vējstiklu. Lai nomainītu tīrītāja slotiņu, tīrītāja svira ir jāvelk tālāk par fiksēšanas stāvokli.

➔ Satveriet slotiņas apakšdaļu un velciet pa labi, līdz slotiņa atdalās no sviras.

3. Iespiediet jaunās tīrītāju slotiņas vietā. Atskanēs klikšķis. Pārbaudiet, vai slotiņa ir stingri iestiprināta.
4. Nolaidiet tīrītāja sviru.

### **!** SVARĪGI

Tīriet slotiņas regulāri. Neveicot tīrītāju slotiņu apkopi, samazinās to kalpošanas ilgums.

### Saistītā informācija

- Lietus sensora lietošana (181 lpp.)
- Vējstikla un priekšējo lukturu skalotāju lietošana (182 lpp.)
- Aizmugurējā loga automātiska tīrīšana, braucot atpakaļgaitā (184 lpp.)
- Lietus sensora atmiņas funkcijas lietošana (182 lpp.)
- Aizmugurējā loga tīrītāja un skalotāja lietošana (183 lpp.)
- Apskalošanas šķidruma iepildīšana (677 lpp.)
- Tīrītāja slotiņu iestatīšana apkopes pozīcijā (676 lpp.)
- Vējstikla tīrītāja slotiņu nomaiņa (675 lpp.)
- Vējstikla tīrītāju lietošana (180 lpp.)
- Logu tīrītāja slotiņas un mazgāšanas šķidrums (179 lpp.)



## Vējstikla tīrītāja slotiņu nomaiņa

Tīrītāju slotiņas aizslauka ūdeni no vējstikla un aizmugurējā stikla. Kopā ar apskalošanas šķidrumu to mērķis ir notīrīt logus un nodrošināt redzamību braukšanas laikā. Vējstikla un aizmugurējā loga tīrītāju slotiņas var nomainīt.

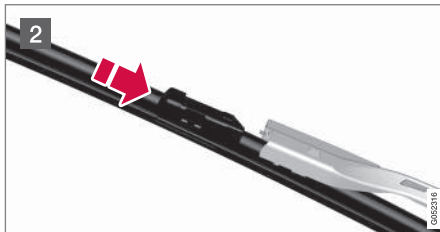
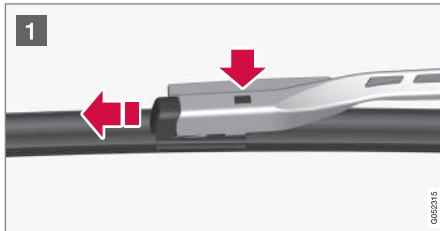

- 1 Kad tīrītāja svira atrodas apkopes pozīcijā, atlokiet to uz augšu. Apkopes pozīciju aktivizē/deaktivizē, izmantojot funkciju skatu centrālajā displejā, kad automašīna stāv un vējstikla tīrītāji nav ieslēgti. Piešpiediet spiedpogu, kas atrodas uz logu tīrītāja slotiņas pamatnes un pavelciet to ārā paralēli logu tīrītāja svirai.
- 2 Iebīdiet iekšā jauno logu tīrītāja slotiņu, kamēr sadzirdams "klikšķis".
- 3 Pārliecinieties, vai logu tīrītāja slotiņa ir pareizi uzstādīta.
4. Nolokiet tīrītāja sviru atpakaļ pie vējstikla.

## Tīrītāju slotiņām ir dažādi garumi

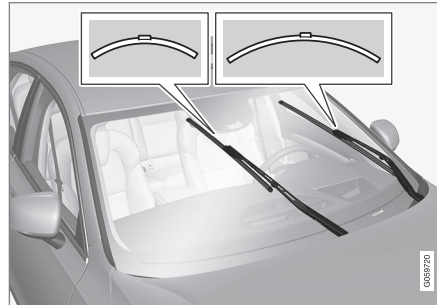

**i PIEZĪME**

Mainot tīrītāju slotiņas, pievērsiet uzmanību, ka tām ir dažādi garumi. Vadītāja puses slotiņa ir garāka par pasažiera puses slotiņu.

## Saistītā informācija

- Lietus sensora lietošana (181 lpp.)
- Vējstikla un priekšējo lukturu skalotāju lietošana (182 lpp.)
- Aizmugurējā loga automātiska tīrīšana, braucot atpakaļgaitā (184 lpp.)
- Lietus sensora atmiņas funkcijas lietošana (182 lpp.)
- Aizmugurējā loga tīrītāja un skalotāja lietošana (183 lpp.)
- Apskalošanas šķidruma iepildīšana (677 lpp.)
- Tīrītāja slotiņu iestatīšana apkopes pozīcijā (676 lpp.)
- Tīrītāja slotiņas nomaiņa, aizmugurējais logs (674 lpp.)
- Vējstikla tīrītāju lietošana (180 lpp.)
- Logu tīrītāja slotiņas un mazgāšanas šķidrums (179 lpp.)

## Tīrītāja slotiņu iestatīšana apkopes pozīcijā

Dažās situācijās vējstikla tīrītāju slotiņas ir jāiestata apkopes pozīcijā (vertikālā pozīcijā), piemēram, kad tās ir jānomaina.



Tīrītāju slotiņas apkopes pozīcijā.

Lai varētu veikt logu tīrītāju slotiņu nomaiņu, tās notīrītu vai paceltu (piemēram, lai noskrāpētu ledu no vējstikla), tām jāatrodas apkopes pozīcijā.

### ! SVARĪGI

Pirms novietot tīrītāju slotiņas apkopes pozīcijā, pārliecinieties, ka tās nav piesalušas pie stikla.

## Apkopes režīma aktivizēšana/deaktivizēšana

Apkopes režīmu var aktivizēt/deaktivizēt, kamēr automašīna stāv un nav ieslēgti vējstikla tīrītāji. Apkopes režīmu aktivizē/deaktivizē, izmantojot funkciju skatu centrālajā displejā:

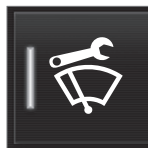

Nospiediet taustiņu **Vējstikla tīrītāja apkopes poz.** Kad ir aktivizēts apkopes režīms, taustiņā iedegas gaismas indikators. Kad tas ir aktivizēts, tīrītāji pārvietojas apkopes pozīcijā. Lai deaktivizētu

apkopes režīmu, vēlreiz nospiediet **Vējstikla tīrītāja apkopes poz.** Kad apkopes režīms tiek aktivizēts, gaismas indikators taustiņā nodziest.

Tīrītāju slotiņu apkopes pozīcija tiek izslēgta arī šādā gadījumā:

- Tiek aktivizēta vējstikla tīrīšana.
- Tiek aktivizēta vējstikla apskalošana.
- Tiek aktivizēts lietus sensors.
- Automašīna uzsāk gaitu.

### ! SVARĪGI

Ja tīrītāju sviras atrodas apkopes pozīcijā un ir atlocītas no vējstikla, tās ir jānoloka atpakaļ uz vējstikla pirms tīrīšanas, apskalošanas vai lietus sensora aktivizēšanas, kā arī pirms braukšanas. Tas ļaus novērst dziļāku pārsega krāsas noskrāpēšanu.

## Saistītā informācija

- Lietus sensora lietošana (181 lpp.)
- Vējstikla un priekšējo lukturu skalotāju lietošana (182 lpp.)
- Aizmugurējā loga automātiska tīrīšana, braucot atpakaļgaitā (184 lpp.)
- Lietus sensora atmiņas funkcijas lietošana (182 lpp.)
- Aizmugurējā loga tīrītāja un skalotāja lietošana (183 lpp.)
- Apskalošanas šķīduma iepildīšana (677 lpp.)
- Vējstikla tīrītāja slotiņu nomaiņa (675 lpp.)
- Tīrītāja slotiņas nomaiņa, aizmugurējais logs (674 lpp.)
- Vējstikla tīrītāju lietošana (180 lpp.)
- Logu tīrītāja slotiņas un mazgāšanas šķīdums (179 lpp.)

## Apskalošanas šķidruma iepildīšana

Mazgāšanas šķidrumu lieto priekšējo lukturu, kā arī vējstikla un aizmugurējā loga mazgāšanai. Kad temperatūra ir zemāka par sasalšanas temperatūru, ir jāizmanto mazgāšanas šķidrums ar antifrīzu.

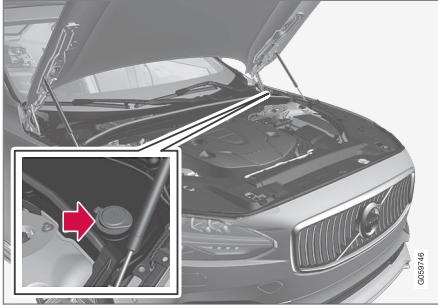

Mazgāšanas šķidrumu uzpilda tvertnē ar zilo vāciņu. Šo tvertni izmanto vējstikla apskalošanai, aizmugurējā loga apskalošanai un priekšējo lukturu apskalošanai\*

### **i** PIEZĪME

Kad tvertnē ir palicis aptuveni 1 litrs (1 gt) mazgāšanas šķidruma, vadītāja displejā tiek attēlots **Stiklu skaloš. šķidr. Zems līmenis, uzpildiet** kopā ar simbolu .

**Norādītā kvalitāte:** Volvo ieteiktais mazgāšanas šķidrums — ar pretsasalšanas aizsardzību aukstos laikapstākļos un salā.

### **!** SVARĪGI

Lietojiet Volvo oriģinālo mazgāšanas šķidrumu vai līdzvērtīgu līdzekli, kura pH līmenis darba šķīdumā (piemēram, attiecībā 1:1 ar neitrālu ūdeni) atbilst ieteicamajai vērtībai 6-8.

### **!** SVARĪGI

Kad temperatūra ir zem nulles, lietojiet mazgāšanas šķidrumu ar pretsasalšanas piedevu, lai novērstu šķidruma sasalšanu sūknī, tvertnē un šļūtenēs.

### Tilpums:

- Automašīnas **ar** priekšējo lukturu mazgāšanas funkciju: 5,5 litri (5,8 qts).
- Automašīnas **bez** priekšējo lukturu mazgāšanas funkcijas: 3,5 litri (3,7 qts).

### Saistītā informācija

- Lietus sensora lietošana (181 lpp.)
- Vējstikla un priekšējo lukturu skalošanai lietošana (182 lpp.)
- Aizmugurējā loga automātiska tīrīšana, braucot atpakaļgaitā (184 lpp.)

- Lietus sensora atmiņas funkcijas lietošana (182 lpp.)
- Aizmugurējā loga tīrītāja un skalošanas lietošana (183 lpp.)
- Tīrītāja slotiņu iestatīšana apkopes pozīcijā (676 lpp.)
- Vējstikla tīrītāja slotiņu nomainīšana (675 lpp.)
- Tīrītāja slotiņas nomainīšana, aizmugurējais logs (674 lpp.)
- Vējstikla tīrītāju lietošana (180 lpp.)
- Logu tīrītāja slotiņas un mazgāšanas šķidrums (179 lpp.)



TEHNISKIE PARAMETRI

## Tipa apzīmējums

Automašīnā izvietotajās uzlīmēs ir tāda informācija kā šasijas numurs, tipa apzīmējums, krāsas kods utt.

### Uzlīmju atrašanās vietas

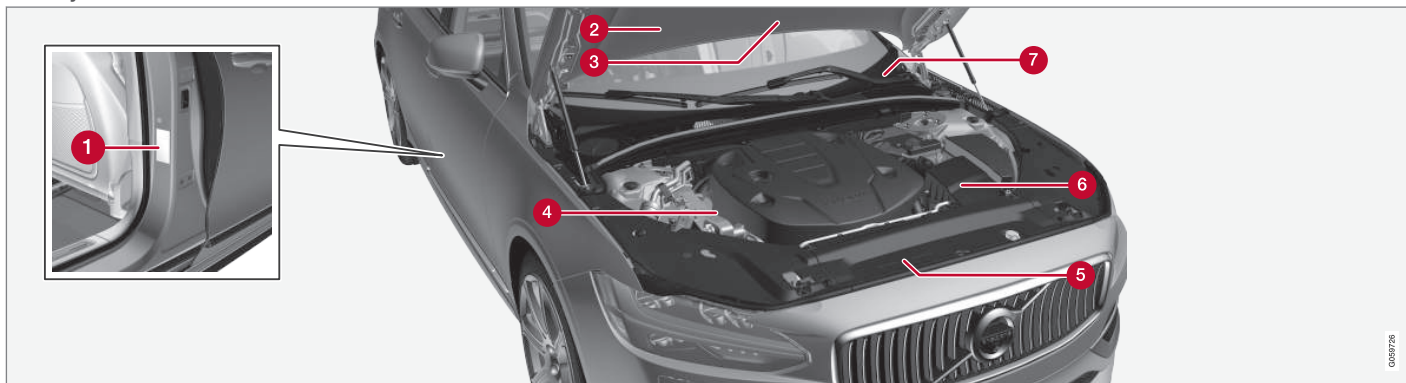

Attēls ir shematisks — detaļas var atšķirties atkarībā no tirgus un modeļa.

Zinot automašīnas tipa apzīmējumu, transportlīdzekļa identifikācijas un dzinēja numurus, īpašniekam būs vieglāk sazināties ar pilnvarotajiem Volvo pārstāvjiem gadījumos, kad būs nepieciešams pasūtīt rezerves daļas un piederumus.

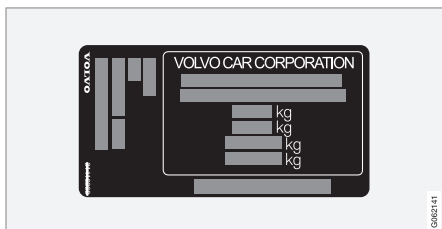

1 Uzlīme, kurā norādīts tipa apzīmējums, transportlīdzekļa identifikācijas numurs, atļautā maksimālā masa, eksterjera krāsas koda apzīmējums un tipa sertifikāta numurs. Uzlīme atrodas uz durvju statņa, un to var redzēt, atverot aizmugurējās labās puses durvis.

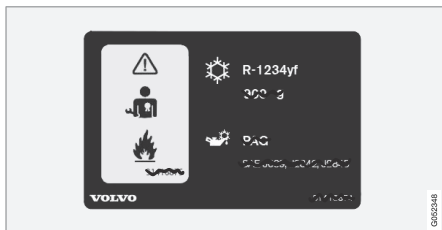

2 Gaisa kondicionētāja sistēmas uzlīme automašīnām ar dzesētāju R1234yf.

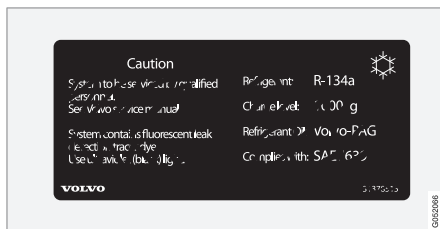

2 Gaisa kondicionētāja sistēmas uzlīme automašīnām ar dzesētāju R134a.

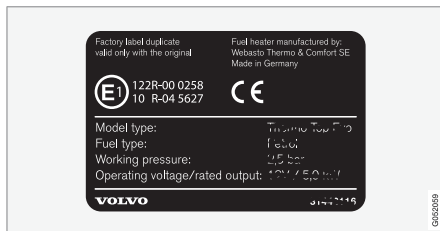

3 Stāvsildes uzlīme.

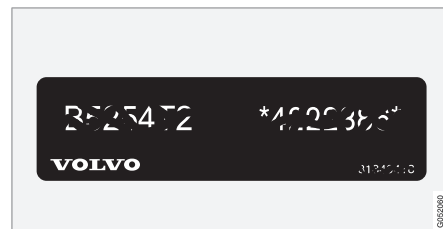

4 Uzlīme, kurā norādīts dzinēja kods un dzinēja sērijas numurs.

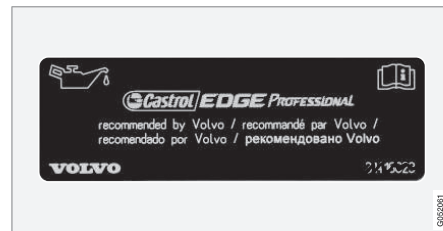

5 Motoreļļas uzlīme.

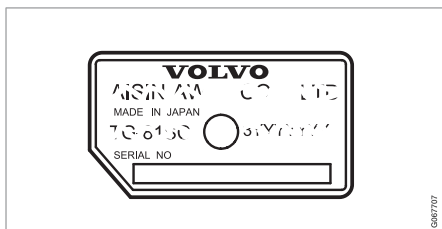

**6** Uzlīme, kurā norādīts pānesumkārbas tipa apzīmējums un sērijas numurs.

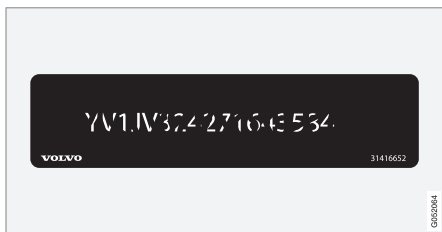

**7** Uzlīme, kurā norādīts automašīnas identifikācijas numurs — VIN (transportlīdzekļa identifikācijas numurs).

Plašāka informācija par automobili ir sniegta reģistrācijas dokumentos.



### PIEZĪME

Īpašnieka rokasgrāmatas attēlos redzamās uzlīmes ne vienmēr precīzi atbilst automašīnā esošajām. Attēlu mērķis ir parādīt uzlīmju aptuveno izskatu un atrašanās vietu automašīnā. Informācija, kas attiecas tieši uz jūsu automašīnu, ir sniegta automašīnas uzlīmē.

### Saistītā informācija

- Gaisa kondicionētājs – specifikācijas (694 lpp.)



## Izmēri

Automašīnas garums, augstums u.c. ir norādīts tabulā.

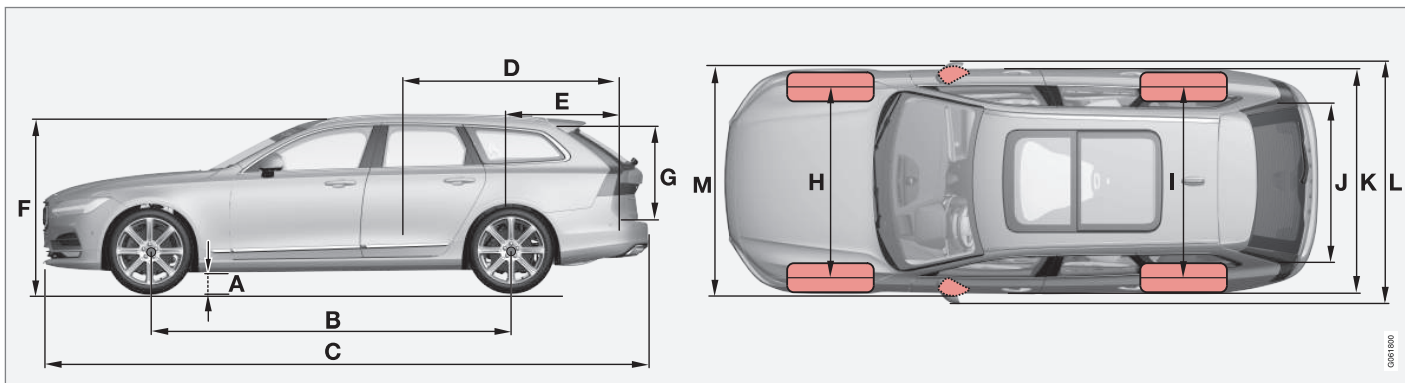

	Izmēri	mm	collas
A	Klīrenss <sup>A</sup>	142	5,6
B	Garenbāze	2941	115,8
C	Garums	4936	194,3
D	Kravas nodalījuma garums, grīdas līmenis, salocīts sēdeklis	1988	78,3

	Izmēri	mm	collas
E	Kravas nodalījuma garums, grīdas līmenis	1153	45,4
F	Augstums <sup>B</sup>	1475	58,1
G	Kravas augstums	704	27,7

	Izmēri	mm	collas
H	Priekšējā šķērsbāze	1628 <sup>C</sup>	64,1 <sup>C</sup>
		1618 <sup>D</sup>	63,7 <sup>D</sup>
		1617 <sup>E</sup>	63,7 <sup>E</sup>
		1623 <sup>F</sup>	63,9 <sup>F</sup>

## TEHNISKIE PARAMETRI



	Izmēri	mm	collas
I	Aizmugurējā šķērsbāze	1629 <sup>C</sup>	64,1 <sup>C</sup>
		1619 <sup>D</sup>	63,7 <sup>D</sup>
		1618 <sup>E</sup>	63,7 <sup>E</sup>
		1624 <sup>F</sup>	63,9 <sup>F</sup>
J	Kravas platums, grīdas līmenis	1130	44,5
K	Platums	1879 <sup>G</sup>	74,0 <sup>G</sup>
		1890 <sup>H</sup>	74,4 <sup>H</sup>
L	Platums ar sānu spoguļiem	2019	79,5
M	Platums ar pieliektiem sānu spoguļiem	1895	74,6

A Ar pašmasu + 2 cilvēkiem. (Nedaudz atšķiras atkarībā no riepu izmēra, šasijas varianta utt.)

B Ar jumta antenu, pašmasai.

C Attiecas uz automašīnām ar 17/18 collu riteņiem.

D Attiecas uz automašīnām ar 19 collu riteņiem.

E Attiecas uz automašīnām ar 20 collu riteņiem.

F Attiecas uz automašīnām ar 21 collas riteņiem.

G Virsbūves platums.

H Pie durvju moldingiem

### Saistītā informācija

- Svārs (685 lpp.)

## Svars

Informācija par maks. transportlīdzekļa pilna masu u.c. ir norādīta automašīnas uzlīmē.

Pašmasā ir iekļauts vadītājs, par 90% uzpildīta degvielas tvertne, visas eļļas un šķidrumi.

Pasažieru un piederumu svars, kā arī piekabes āķa lodes svars (ja ir piešķēta piekabe) ietekmē kravnesību, bet nav iekļauti pašmasā.

Maks. pieļaujamā krava = transportlīdzekļa pilna masa - pašmasa.

### PIEZĪME

Dokumentētā pašmasa attiecas uz standarta versijas automašīnām - t.i., automašīnām bez papildu aprīkojuma vai piederumiem. Tas nozīmē, ka katrs pievienotais papildu aprīkojums attiecīgi samazina kravnesību par konkrētā aprīkojuma svara vērtību.

Kravnesību samazinošā papildu aprīkojuma piemēri ir dažādi aprīkojuma līmeņi (piemēram, Kinetic, Momentum, Summum), kā arī cits aprīkojums, piemēram, vilkšanas iekārta, jumta bagāžnieks, jumta bagāžas kaste, audiosistēma, papildu lukturi, GPS, ar degvielu darbināms sildītājs, drošības režģis, paklāji, bagāžas nodalījuma pārsegs, elektriski vadāmi sēdekļi u.c.

Automašīnas svēršana palīdz noteikt jūsu automašīnas pašmasu.

### BRĪDINĀJUMS

Automašīnas vadāmības raksturlielumi mainās atkarībā no noslodzes un kravas izvietojums.

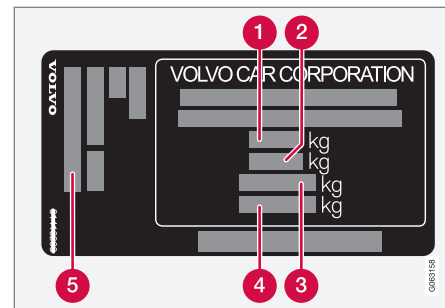

Uzlīme atrodas uz durvju statņa, un to var redzēt, atverot aizmugurējās labās puses durvis.

- 1** Maks. transportlīdzekļa pilna masa
- 2** Maks. braukšanas svars (automobilis+piekabe)
- 3** Maks. priekšējās ass noslogojums
- 4** Maks. aizmugurējās ass noslogojums
- 5** Aprīkojuma līmenis

Maks. slodze: Skatīt reģistrācijas dokumentu.

Maks. slodze uz jumta: 100 kg.

### Saistītā informācija

- Tipa apzīmējums (680 lpp.)
- Vilkjspēja un piekabes āķa lodes slodze (686 lpp.)

**Vilkspēja un piekabes āķa lodes slodze**

Vilkšanas jauda un piekabes āķa lodes slodze, velkot piekabi, ir norādītas tabulās.

**Maks. masa piekabei ar bremzēm****i PIEZĪME**

Vibrācijas slāpētāju lietošana uz piekabes āķa ir ieteicama, ja piekabes svars pārsniedz 1800 kg.

Dzinējs	Dzinēja kods <sup>A</sup>	Pārnesumkārbā	Maks. masa piekabei ar bremzēm (kg)	Maks. sakabes lodes slodze (kg)
T4	B4204T44	Automātiskā	1800	110
T4	B4204T31	Automātiskā	1800	110
T5	B4204T23	Automātiskā	1800	110
T5	B4204T26	Automātiskā	1800	110
T6 AWD	B4204T27	Automātiskā	1800 <sup>B</sup> 2200 <sup>C</sup>	110
T6 AWD	B4204T29	Automātiskā	2200	110
D3	D4204T16	Manual select	1800	110
D3	D4204T16	Automātiskā	1800	110
D3 AWD	D4204T4	Automātiskā	2200	110
D4	D4204T14	Manual select	1800	110
D4	D4204T14	Automātiskā	1800	110
D4	D4204T7	Automātiskā	1800	110

Dzinējs	Dzinēja kods <sup>A</sup>	Pārnesumkārbā	Maks. masa piekabei ar bremsēm (kg)	Maks. sakabes lodes slodze (kg)
D4 AWD	D4204T14	Automātiskā	2200	110
D5 AWD	D4204T23	Automātiskā	1800 <sup>B</sup> 2200 <sup>C</sup>	110

A Dzinēja kods, daļas un sērijas numurs ir norādīts uz dzinēja.

B Attiecas uz automašīnām, kas **nav** aprīkotas lielākai vilkšanas masai.

C Attiecas uz automašīnām, kas ir aprīkotas lielākai vilkšanas masai.

### ! SVARĪGI

Velkot piekabi, transportlīdzekļa pilnu masu (kopā ar piekabes āķa slodzi) drīkst pārsniegt par maksimāli 100 kg (220 mārciņām) ar noteikumu, ka braukšanas ātrums nepārsniedz 100 km/h (62 mph). Jāievēro valstī spēkā esošās normatīvo aktu prasības kombinētam transportlīdzekļu sastāvam, piemēram, attiecībā uz ātrumu u.c.

### Maks. masa piekabei bez bremsēm (kg)

Maks. masa piekabei bez bremsēm (kg)	Maks. sakabes lodes slodze (kg)
750	50

### Saistītā informācija

- Tipa apzīmējums (680 lpp.)
- Svārs (685 lpp.)
- Braukšana ar piekabi (495 lpp.)
- Piekabes stabilitātes palīgsistēma\* (497 lpp.)

**Dzinēja specifikācijas**

Dzinēja specifikācijas (jauda utt.) katram dzinēja variantam ir norādītas tālāk tabulā.

**i PIEZĪME**

Ne visi dzinēji ir pieejami visu valstu tirgos.

**i PIEZĪME**

Ja tabulā nav dzinēja datu, tie ir pieejami pievienotā pielikumā.

Dzinējs	Dzinēja kods <sup>A</sup>	Izvide (kW/apgr./min)	Izvide (ZS/apgr. min.)	Griezes moments (Nm/apgr./min)	Cilindru skaits
T4	B4204T31	140/5000	190/5000	300/1700–4000	4
T4	B4204T44	140/5000	190/5000	300/1400-4000	4
T5	B4204T26	184/5500	250/5500	350/1800-4800	4
T5	B4204T23	187/5500	254/5500	350/1500-4800	4
T6 AWD	B4204T29	228/5700	310/5700	400/2200-5100	4
T6 AWD	B4204T27	235/5700	320/5700	400/2200-5400	4
D3	D4204T16	110/3750	150/3750	320/1750-3000	4
D3 AWD	D4204T4	110/4250	150/4250	350/1500-2500	4
D4	D4204T7	120/4250	163/4250	400/1750-2500	4
D4 / D4 AWD	D4204T14	140/4250	190/4250	400/1750-2500	4
D5 AWD	D4204T23	173/4000	235/4000	480/1750-2250	4

<sup>A</sup> Dzinēja kods, daļas un sērijas numurs ir norādīts uz dzinēja.

**Saistītā informācija**

- Tipa apzīmējums (680 lpp.)
- Dzinēja eļļa – specifikācijas (690 lpp.)
- Dzesēšanas šķidrums – specifikācijas (693 lpp.)

**Dzinēja eļļa – specifikācijas**

Dzinēja eļļas kategorija un degvielas tvertnes tilpums visām dzinēja alternatīvām ir norādīts tabulā.

Volvo iesaka:



Dzinējs	Dzinēja kods <sup>A</sup>	Eļļas kategorija	Tilpums, iesk. eļļas filtru (litri, aptuveni)
T4	B4204T31	Castrol Edge Professional V 0W-20 vai VCC RBS0-2AE 0W-20	5,6
T4	B4204T44		5,6
T5	B4204T26		5,6
T5	B4204T23		5,6
T6 AWD	B4204T29		5,6
T6 AWD	B4204T27		5,6



Dzinējs	Dzinēja kods <sup>A</sup>	Eļļas kategorija	Tilpums, iesk. eļļas filtru (litri, aptuveni)
D3	D4204T16	Castrol Edge Professional V 0W-20 vai VCC RBS0-2AE 0W-20	5,2
D3 AWD	D4204T4		5,2
D4	D4204T7		5,2
D4 / D4 AWD	D4204T14		5,2
D5 AWD	D4204T23		5,2

<sup>A</sup> Dzinēja kods, daļas un sērijas numurs ir norādīts uz dzinēja.

### Saistītā informācija

- Tipa apzīmējums (680 lpp.)
- Apgrūtinātas braukšanas apstākļi dzinēja eļļai (692 lpp.)
- Dzinēja eļļas pārbaude un iepildīšana (628 lpp.)
- Dzinēja eļļa (626 lpp.)

## Apgrūtinātas braukšanas apstākļi dzinēja eļļai

Nelabvēlīgi braukšanas apstākļi var radīt nenormāli augstu eļļas temperatūru vai eļļas patēriņu. Tālāk ir sniegti daži nelabvēlīgu braukšanas apstākļu piemēri.

Garos braucienos pārbaudiet eļļas līmeni biežāk:

- ar autofurgonu vai piekabi
- kalnainā apvidū
- lielā ātrumā
- ja gaisa temperatūra ir zem  $-30^{\circ}\text{C}$  ( $-22^{\circ}\text{F}$ ) vai virs  $+40^{\circ}\text{C}$  ( $+104^{\circ}\text{F}$ ).

Iepriekš minētais attiecas arī uz īsu attālumu veikšanu zemā temperatūrā.

Nelabvēlīgos braukšanas apstākļos izvēlieties sintētisko eļļu. Tā nodrošina dzinējam papildu aizsardzību.

Volvo iesaka:



### ! SVARĪGI

Lai varētu ievērot dzinēja apkopes intervālus, visi dzinēji rūpnīcā ir piepildīti ar īpaši pielāgotu sintētisku dzinēja eļļu. Eļļa ir izvēlēta ļoti rūpīgi, ņemot vērā apkopes intervālus, iedarbināšanas īpašības, degvielas patēriņu un ietekmi uz vidi.

Lai spēkā būtu ieteicamie apkopes intervāli, jālieto apstiprināta dzinēja eļļa. Gan eļļas uzpildei, gan nomainīai izmantojiet tikai ieteikto eļļas kategoriju, pretējā gadījumā varat ietekmēt ekspluatācijas ilgumu, iedarbināšanas īpašības, degvielas patēriņu un ietekmi uz vidi.

Nelietojot ieteiktās kategorijas un viskozitātes dzinēja eļļu, dzinēja komponenti var tikt bojāti. Volvo neuzņemas nekādu atbildību par šādiem bojājumiem.

Volvo iesaka eļļas maiņu veikt autorizētā Volvo servisā.

### Saistītā informācija

- Dzinēja eļļa – specifikācijas (690 lpp.)
- Dzinēja eļļa (626 lpp.)

## Dzesēšanas šķidrums – specifikācijas

**Norādītā kvalitāte:** sajaukts dzesēšanas šķidrums, ko ir apstiprinājis Volvo. Ja tiek lietots dzesēšanas šķidruma koncentrāts, sajauciet to ar 50% ūdens (apstiprinātas kvalitātes ūdeni, nevis sālsūdeni utt.). Ja neesat pārliecināts, konsultējieties ar Volvo izplatītāju. Ir jāizmanto tikai uzņēmuma Volvo apstiprināts dzesēšanas šķidrums, lai novērstu dzesēšanas sistēmas darbības pasliktināšanos, problēmas ar dzinēju utt.

### BRĪDINĀJUMS

Dzesēšanas šķidruma norīšana ir bīstama, tā var izraisīt orgānu (nieru) bojājumus. Šis produkts satur etilēnglikolu, inhibitoru, ūdeni utt.

## Saistītā informācija

- Dzesēšanas šķidruma iepildīšana (629 lpp.)

## Transmisijas šķidrums – specifikācijas

Normālos braukšanas apstākļos transmisijas šķidrumu nav nepieciešams mainīt pārnesumkārbas kalpošanas laikā. Tomēr nelabvēlīgos braukšanas apstākļos tas var būt nepieciešams.

### Manuālā pārnesumkārbā

Norādītais transmisijas šķidrums:	BOT 350 M3
-----------------------------------	------------

### Automātiskā pārnesumkārbā

Norādītais transmisijas šķidrums:	AW-1
-----------------------------------	------

## Saistītā informācija

- Tipa apzīmējums (680 lpp.)

## Bremžu šķidrums – specifikācijas

Bremžu šķidrums ir viela hidrauliskajā bremžu sistēmā, ko izmanto spiediena pārvaidei, piemēram, no bremžu pedāļa pa galveno bremžu cilindru, kas savukārt iedarbojas uz bremžu suportiem.

**Norādītā kvalitāte:** Volvo Original vai līdzvērtīgs šķidrums, kas atbilst Dot 4, 5.1 un ISO 4925 class 6.

### PIEZĪME

Ieteicams veikt bremžu šķidruma maiņu vai iepildīšanu autorizētā Volvo servisā.

## Saistītā informācija

- Dzinēja nodalījuma pārskats (625 lpp.)

## Degvielas tvertne - tilpums

Degvielas tvertnes ietilpība ir norādīta tālāk tabulā.

	Visi modeļi
Litri (aptuveni)	60
ASV galoni (aptuveni)	15,9

## Saistītā informācija

- Degvielas uzpildīšana (476 lpp.)

## AdBlue®<sup>1</sup> tvertnes ietilpība

Piedevas AdBlue tvertnes ietilpība ir aptuveni 11,5 litri.

## Saistītā informācija

- AdBlue® līmeņa pārbaude un uzpilde (483 lpp.)

## Gaisa kondicionētājs – specifiskācija

Automašīnas klimata kontroles sistēmā tiek izmantota freonu nesaturoša dzesējošā viela R1234yf vai R134a (atkarībā no tirgus). Informācija par klimata kontroles sistēmā izmantoto dzesējošo vielu ir sniegta dzinēja pārsega iekšpusē piestiprinātajā uzlīmē.

Tālāk ir norādītas gaisa kondicionētāja sistēmas šķidrums un smērvielu kategorijas un tilpumi.

## Gaisa kondicionētāja sistēmas uzlīme R134a uzlīme

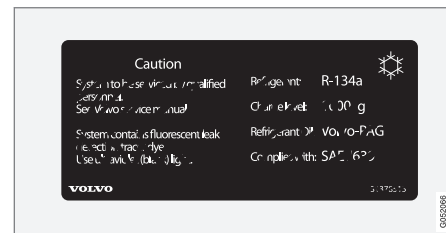

<sup>1</sup> Reģistrēta preču zīme, kas pieder Verband der Automobilindustrie e.V. (VDA)

## R1234yf uzlīme

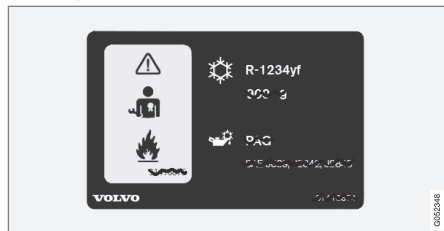

## R1234yf simbola skaidrojums

Simbols	Nozīme
	Uzmanību
	Mobilā gaisa kondicionētāja sistēma (MAC)
	Smērvielas tips

Simbols	Nozīme
	Lai veiktu mobilās gaisa kondicionēšanas sistēmas (MAC) apkopi, ir nepieciešams apmācīts un sertificēts tehniķis
	Viegli uzliesmojoši dzesētāji

## Dzesējošā viela

Dzesējošās vielas daudzums ir nodrukāts uz uzlīmes, kas atrodas dzinēja pārsega iekšpusē.

## Automašīnas ar dzesētāju R134a

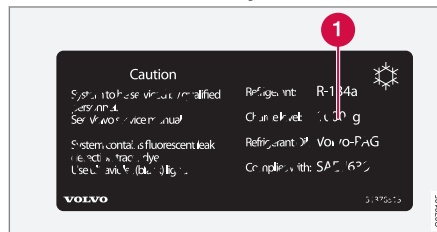

**1** Dzesējošās vielas daudzums.

**BRĪDINĀJUMS**

Gaisa kondicionētāja sistēma satur hermētizētu dzesētāju R134a. Šīs sistēmas apkopi un remontu drīkst veikt tikai autorizētā servisā.

## Automašīnas ar dzesētāju R1234yf

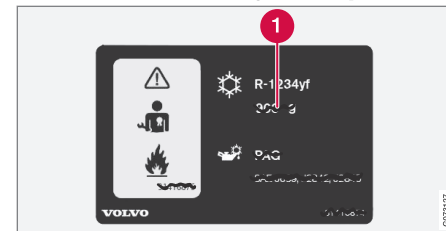

**1** Dzesējošās vielas daudzums.

**BRĪDINĀJUMS**

Gaisa kondicionētāja sistēma satur hermētizētu dzesētāju R1234yf. Saskaņā ar SAE J2845 (Pārvietojamajās gaisa kondicionētāju sistēmās izmantoto dzesējošo vielu drošas apkopes un ietvēruma mehāniķu apmācību) dzesējošās vielas sistēmas apkopi un remontu drīkst veikt tikai apmācīti un sertificēti mehāniķi, lai garantētu sistēmas drošību.

## Kompresora eļļa

Tilpums	Norādītā kvalitāte
60 ml (2,03 fl. oz.)	PAG SP-A2

## ◀ Iztvaikotājs

### **SVARĪGI**

Gaisa kondicionētāja sistēmas iztvaikotāju nekādā gadījumā nedrīkst labot vai nomainīt pret iepriekš lietotu iztvaikotāju. Jaunajam iztvaikotājam jābūt sertificētam un marķētam atbilstoši SAE J2842.

### **Saistītā informācija**



- Klimata kontroles sistēmas apkopes veikšana (623 lpp.)

## Degvielas patēriņš un CO<sub>2</sub> izmeši



Tālāk tabulās informācija ir sniegta saskaņā ar WLTP (pasaulē saskaņoto pārbaudes procedūru vieglajiem automobiļiem), kas ir starptautiska pārbaudes metode transportlīdzekļiem, kas ir ekvivalenti laboratorijas testiem paredzētai pasažieru automašīnai.

Automašīnas degvielas patēriņu mēra litros uz 100 km, un oglekļa dioksīda izmešus (CO<sub>2</sub>) mēra CO<sub>2</sub> gramus uz km.

### Skaidrojums

	Braukšana pilsētā (lēni)
	Braukšana piepilsētā (vidēji ātri)

	Braukšana ārpus pilsētas (ātri)
	Braukšana pa šoseju (ļoti ātri)
	Kombinētā vērtība (braukšana kombinētajā režīmā)
<b>CO<sub>2</sub></b>	CO <sub>2</sub> g/km
	litri/100 km
<b>man</b>	Manuālā pārnenumkārbā
<b>aut</b>	Automātiskā pārnenumkārbā

	Zemākā vērtība
	Augstākā vērtība



















 <b>PIEZĪME</b>
Ja tabulā nav patēriņa un izmešu datu, tie ir pieejami pievienotā pielikumā.

												
			CO <sub>2</sub>		CO <sub>2</sub>		CO <sub>2</sub>		CO <sub>2</sub>		CO <sub>2</sub>	
T4 (B4204T31)	aut		246	10,9	176	7,7	144	6,4	159	7,0	169	7,5
			259	11,4	193	8,5	164	7,3	191	8,4	192	8,5
T5 (B4204T26)	aut		244	10,8	176	7,7	147	6,5	162	7,1	171	7,5
			260	11,5	193	8,5	164	7,2	193	8,5	193	8,5









## TEHNIŠKIE PARAMETRI



												
			CO <sub>2</sub>	Ø	CO <sub>2</sub>	Ø	CO <sub>2</sub>	Ø	CO <sub>2</sub>	Ø	CO <sub>2</sub>	Ø
T6 AWD (B4204T29)	aut		287	12,7	206	9,1	170	7,5	184	8,1	198	8,7
			294	13,0	224	9,9	188	8,3	207	9,1	216	9,5
D3 (D420T16)	man		174	6,6	144	5,5	120	4,6	137	5,2	138	5,3
			191	7,3	161	6,1	144	5,5	170	6,5	163	6,2
D3 (D420T16)	aut		195	7,5	156	5,9	127	4,8	141	5,4	147	5,6
			210	8,0	170	6,5	151	5,8	175	6,7	171	6,5
D3 AWD (D4204T4)	aut		211	8,1	176	6,7	148	5,7	167	6,4	169	6,5
			227	8,6	191	7,3	162	6,2	186	7,1	185	7,1
D4 (D4204T7)	aut		192	7,3	152	5,8	129	4,9	143	5,5	147	5,6
			207	7,9	175	6,7	147	5,6	176	6,7	171	6,5
D4 (D4204T14)	man		174	6,9	144	5,7	124	4,9	147	5,8	143	5,7
			180	7,1	159	6,3	140	5,5	168	6,6	159	6,3



												
			CO <sub>2</sub>	Ø 	CO <sub>2</sub>	Ø 	CO <sub>2</sub>	Ø 	CO <sub>2</sub>	Ø 	CO <sub>2</sub>	Ø 
D4 (D4204T14)	aut		192	7,3	152	5,8	129	4,9	143	5,5	147	5,6
			207	7,9	175	6,7	147	5,6	176	6,7	171	6,5
D4 AWD (D4204T14)	aut		211	8,1	176	6,7	148	5,7	167	6,4	169	6,5
			227	8,6	191	7,3	162	6,2	186	7,1	185	7,1
D5 AWD (D4204T23)	aut		220	8,4	179	6,8	149	5,7	161	6,2	169	6,5
			237	9,1	198	7,5	165	6,3	186	7,1	189	7,2

Iepriekš tabulā norādītās degvielas patēriņa un CO<sub>2</sub> izmešu vērtības pamatojas uz speciāla-jiem braukšanas cikliem (skatiet tālāk). Auto- mašīnas masa var palielināties atkarībā no tās aprīkojuma līmeņa. Kopā ar to, kā automašīna ir noslogota, tas ietekmē degvielas patēriņu un CO<sub>2</sub> izmešus. Saskaņā ar WLTP ikvienai auto- mašīnai ir unikālas degvielas patēriņa un CO<sub>2</sub> izmešu vērtības atkarībā no automašīnas aprī- kojuma. Šīs vērtības atbilst diapazonam, kas tabulā norādīts kā zemākā vērtība un augstākā vērtība. Daudzos tirgos savas automašīnas unikālas degvielas patēriņa un CO<sub>2</sub> izmešu

vērtības varat atrast automašīnas reģistrācijas dokumentā.

Ir vairāki iemesli, kādēļ degvielas patēriņš var būt lielāks par tabulā norādītajām vērtībām. Piemēri ir šādi:

- Automašīna ir aprīkota ar papildu aprīko- jumu, kas ietekmē tās masu.
- Braukšanas stils.
- Klients izvēlas citus riteņus, nevis modeļa pamata versijas standarta aprīkojumā uzstādītos; tie var palielināt rītes pretes- tību.

- Liels ātrums palielina gaisa pretestību.
- Degvielas kvalitāte, ceļa un satiksmes apstākļi, laika apstākļi un automašīnas stā- voklis.

Vairāku iepriekš sniegto piemēru kombinācija var būtiski palielināt patēriņu.

Ir iespējamās būtiskas degvielas patēriņa novirzes, salīdzinot ar braukšanas ciklu profi- liem (skatiet tālāk), kas tiek izmantoti automa- šīnas sertifikācijā un uz kuriem pamatojas tabulā norādītās patēriņa vērtības. Plašāku



- ◀ informāciju, lūdzu, skatiet atsaucēs norādītajos noteikumos.

### **i** PIEZĪME

Ekstremāli laika apstākļi, braukšana ar piekabi vai braukšana lielā augstumā, kā arī sliktāka degvielas kvalitāte, nekā ieteicams, ir faktori, kas var būtiski palielināt automašīnas degvielas patēriņu.

### **WLTP standarts**

2018. gada 1. septembrī tika ieviests jauns standarts automašīnas patēriņa vērtību aprēķināšanai. WLTP standarts (vispasaules saskaņotā vieglo transportlīdzekļu testa procedūra) atbilst vidējiem braukšanas apstākļiem ikdienā. Salīdzinot ar iepriekšējo standartu (NEDC), WLTP ir ņemts vērā plašāks satiksmes situāciju un ātrumu diapazons, kā arī aprīkojums un svara kategorijas. Testēšanas laikā ir deaktivizēts papildaprīkojums, kas ietekmē patēriņu, piemēram, gaisa kondicionētājs, sēdekļu apsilde utt. Paredzams, ka jaunais standarts nodrošinās reālistiskākas degvielas patēriņa, oglekļa dioksīda un izmešu vērtības. Šo vērtību mērķis ir sniegt iespēju salīdzināt dažādas automašīnas, un tās neatbilst tipiskam parastam patēriņam.

### **Braukšanas ciklu profili**

Braukšanas cikls simulē vidējos braukšanas apstākļus. Standarts pamatojas uz četriem

dažādiem braukšanas ciklu profiliem. Šie četri braukšanas ciklu profili ir šādi:

- **Braukšana pilsētā** — lēna braukšana
- **Braukšana piepilsētā** — vidēji ātra braukšana
- **Braukšana ārpus pilsētas** — ātra braukšana
- **Braukšana pa šoseju** — ļoti ātra braukšana

Katram braukšanas ciklam ir dažādi nosacījumi, piemēram, ātrums, laiks un nobraukums.

Kombinētā cikla braukšanas oficiālā vērtība, kas tiek rādīta tabulā, ir rezultātu kombinācija no četriem braukšanas cikliem saskaņā ar likuma prasībām.

Tiek savāktas izplūdes gāzes, lai noteiktu oglekļa dioksīda izmešus (CO<sub>2</sub> izmešus) visos četros braukšanas ciklos. Tās tika analizētas, lai noteiktu CO<sub>2</sub> izmešu vērtību.

### **Saistītā informācija**

- Tipa apzīmējums (680 lpp.)
- Svārs (685 lpp.)
- Ekonomiska braukšana (472 lpp.)

**Apstiprinātie riteņu un riepu izmēri**

Dažās valstīs reģistrācijas dokumentā vai citos dokumentos nav norādīti visi apstiprinā-

tie izmēri. Tabulā tālāk ir norādītas visas apstiprinātās riteņu disku un riepu kombinācijas.

✓ = Apstiprināts

Dzinējs	man/ aut	225/55R17 <sup>A</sup> 8x17x42	245/45R18 8x18x42	255/40R19 8,5x19x47	255/35R20 8,5x20x47,5	245/35R21 8,5x21x44,5
T4 (B4204T44)	aut	✓	✓	✓	✓	✓
T4 (B4204T31)	aut	✓	✓	✓	✓	✓
T5 (B4204T23)	aut	✓	✓	✓	✓	✓
T5 (B4204T26)	aut	✓	✓	✓	✓	✓
T6 AWD (B4204T27)	aut	–	✓	✓	✓	✓
T6 AWD (B4204T29)	aut	–	✓	✓	✓	✓
D3 (D4204T16)	man	✓	✓	✓	✓	✓
D3 (D4204T16)	aut	✓	✓	✓	✓	✓
D3 AWD (D4204T4)	aut	✓	✓	✓	✓	✓
D4 (D4204T14)	man	✓	✓	✓	✓	✓
D4 (D4204T14)	aut	✓	✓	✓	✓	✓
D4 (D4204T7)	aut	✓	✓	✓	✓	✓
D4 AWD (D4204T14)	aut	✓	✓	✓	✓	✓
D5 AWD (D4204T23)	aut	✓	✓	✓	✓	✓

<sup>A</sup> 225/55 R17 nav apstiprināts, ja automašīna ir aprīkota ar aktivajiem amortizatoriem (Four-C)\* vai 18" bremzēm. Lai noskaidrotu savas automašīnas aprīkojumu, sazinieties ar savu Volvo izplatītāju.



◀◀ **Saistītā informācija**

- Minimālais atļautais riepu slodzes indekss un ātruma indekss (703 lpp.)
- Tipa apzīmējums (680 lpp.)
- Riepu izmēru apzīmējumi (570 lpp.)
- Riteņu disku izmēru apzīmējumi (571 lpp.)
- Sniega ķēdes (585 lpp.)

## Minimālais atļautais riepu slodzes indekss un ātruma indekss

Tabulā tālāk ir norādīts minimālais atļautais slodzes indekss (LI) un ātruma indekss (SS).

Dzinējs		man/ aut	Minimālais atļautais slodzes indekss (LI) <sup>A</sup>	Minimālais atļautais ātruma indekss (SS) <sup>B</sup>
T4	B4204T44	aut	96	H
T4	B4204T31	aut	96	H
T5	B4204T23	aut	96	V
T5	B4204T26	aut	96	V
T6 AWD	B4204T27	aut	96	W
T6 AWD	B4204T29	aut	96	W
D3	D4204T16	man	96	H
D3	D4204T16	aut	96	H
D3 AWD	D4204T4	aut	96	H
D4	D4204T14	man	96	V
D4	D4204T14	aut	96	V
D4	D4204T7	aut	96	V
D4 AWD	D4204T14	aut	96	V
D5 AWD	D4204T23	aut	96	V

<sup>A</sup> Riepas slodzes indeksam jābūt vismaz vienādam ar tabulā norādīto vai lielākam par to.

<sup>B</sup> Riepas ātruma indeksam jābūt vismaz vienādam ar tabulā norādīto vai lielākam par to.



◀◀ **Saistītā informācija**

- Apstiprinātie riteņu un riepu izmēri (701 lpp.)
- Apstiprinātie spiedieni riepās (705 lpp.)
- Tipa apzīmējums (680 lpp.)
- Riepu izmēru apzīmējumi (570 lpp.)
- Riteņu disku izmēru apzīmējumi (571 lpp.)

## Apstiprinātie spiedieni riepās

Apstiprinātais riepu spiediens visām dzinēja alternatīvām ir norādīts tabulā.

### PIEZĪME

Daži dzinēji, riepas vai to kombinācijas var nebūt pieejamas visu valstu tirgos.

Dzinējs	Riepu izmērs	Ātrums	Slodze, 1-3 personas		Maks. slodze		ECO spiediens <sup>A</sup>
			Priekšējais (kPa) <sup>B</sup>	Aizmugurējais (kPa)	Priekšējais (kPa)	Aizmugurējais (kPa)	Priekšējais/aizmugurējais (kPa)
Visi dzinēji	225/55 R17	0–160 km/h (0–100 mph)	230	230	260	260	260
	245/45 R18	160+ km/h (100+ mph)	260	260	280	280	–
	255/40 R19						
	255/35 R20	0–160 km/h (0–100 mph)	240	240	260	260	260
	245/35 R21	160+ km/h (100+ mph)	300	300	310	310	–
Pagaidu rezerves rītenis		maks. 80 km/h (maks. 50 mph)	420	420	420	420	–

<sup>A</sup> Ekonomiska braukšana.

<sup>B</sup> Dažās valstīs lieto ne tikai SI mērvienību "paskāls", bet arī "bārs": 1 bārs = 100 kPa.

## Saistītā informācija

- Tipa apzīmējums (680 lpp.)
- Riepu spiediena pārbaudīšana (572 lpp.)
- Apstiprinātie riteņu un riepu izmēri (701 lpp.)
- Ieteicamais gaisa spiediens riepās (574 lpp.)





## 1, 2, 3 ...

4WD 460

## A

ABS

    bremžu pretbloķēšanas sistēma 441

AC (Gaisa kondicionētājs) 233

Adaptīvā kruīza kontrole 337

    aktivizēšana 340

    apdzīšana 359

    attēlojuma režīms 339

Automātiskā bremzēšana 365

Brīdinājums 360

deaktivizēt 341

gaidīšanas režīms 341

lerobežojumi 343

Kļūmju novēršana 343

kruīza kontroles darbības maiņa 344

laika intervāla iestatīšana 363

mērķa maiņa 361

saglabātais ātrums 362

Simboli un paziņojumi 345

vadības slēdži 338

AdBlue 482

    darbība 483

    iepildīšana 483

Simboli un paziņojumi 486

    tvertnes tilpums 694

Aizdedzes pozīcija 438, 439

Aizmugurējais logs

    Apsilde 227

    Apskalotājs 183, 184

    Tīrītāji 183, 184

Aizmugurējais sēdekļis

    Apsilde 220

    atzveltnes nolaišana 199

    galvas balsts 200

    Klimata kontrole 217

    Temperatūra 231

    Ventilators 229

Aizmugurējās durvis

    Aizslēgšana/atslēgšana 251, 278

    atslēgt no iekšpuses 281

    atvēršana/aizvēršana ar kājas

    kustību 287

    jauda 284

    saulesargs 171

Aizsardzība apgāšanās gadījumā 299

Aizsardzība pret iespiešanu 168

    Atiestatīšana 169

Aizsardzība pret nobraukšanu no ceļa 374

Aizsargrežģis 608

Aizslēgšana

    Aizslēgšana/atslēgšana 250

Aizslēgšana/atslēgšana

    aizmugures durvis 251, 278

Aizslēgšanas apstiprinājums 246

    Uzstādīšana 247

Aizsvīšana

    kondensāts priekšējos lukturos 665,

    668

Aklās zonas informācijas sistēma 380

Akmeņu radīti robi un skrāpējumi 672, 673

Aksesuāri un papildu aprīkojums 39

    uzstādīšana 40

Aktīvā joslas saglabāšanas palīgfunk-

    cija 409

    lerobežojumi 414

    Simboli un paziņojumi 417

Aktīvā novietošanas palīgfuncija

    izbraukšana no stāvvietas 414

    lietošana 411

    novietošana paralēlā stāvvietā 410

    novietošana perpendikulārā stāv-

    vietā 410

Aktīvā novirzīšanās no ceļa kontrole 299

Aktīvie pagrieziena lukturi 159

Akumulators 489, 631

    pārslodze 489

Alerģiju un astmu izraisošas vielas 210

Alkometra apiešana 440

## ALFABĒTISKAIS RĀDĪTĀJS

Alkometrs	440, 441	vadības elementi, instrumenti, displejs	166	Apskatotājs	
Amortizators	492	vadības slēdži	152, 164	aizmugurējais logs	183, 184
Android Auto	534, 535, 536	Apgaismojums, spuldžu maiņa	652	mazgāšanas šķidrums, papildināšana	677
Antena		aizmugurējais miglas lukturis	658	Priekšējie lukturi	182
atrašanās vieta	279	Atpakaļgaitas lukturis	657	Vējstikls	182
Apdzīšanas palīdzība	359	dienas gaitas lukturi/priekšējie gabarītlukturi	655	Apstiprinātais tips	
aktivizēšana	359	noņemt plastmasas pārsegu	653	HomeLink®	507
Apgaismojums		priekšējie pagrieziena rādītāji	656	radio aprīkojums	426
aizmugurējais miglas lukturis	161	spuldzes, specifiskācija	659	Atbalsta akumulators	633
aktīvie pagrieziena lukturi	159	Tālās gaismas	655	Atbalsts braukšanai pagriezienos	357
Automātiskas tālās gaismas	157	tuvās gaismas	654	aktivizēšana/deaktivizēšana	358
avārijas bremzēšanas lukturi	162	Apkope		Ierobežojumi	358
Avārijas gaismas signāls	162	Pretkorozijas aizsardzība	671	Atiestatīšana, brauciena odometrs	90
Bremžu signāls	162	Apkopes pozīcija	676	Atkārtota automātiskā aizslēgšana	250, 277
dienas gaismas lukturi	155	Apkopes programma	614	Atkausēšana	225
Iestatījumi	153	Apkopes un remonta pieteikšana	617	Atpakaļgaitas kamera	399
Irkumu izgaismošanas gaismas	160	Aplikācijas	512	Atpakaļskata/sānu spoguļi	
Ikturu pozīcijas	653	Apple CarPlay	531, 533	Apsilde	227
mājās nokļūšanas apgaismojums	163	Applūdis ceļš	475	Aptumšošana	172
miglas lukturis	160	Approach light duration	163	ārejo spoguļu nolocīšana	173
Pagrieziena rādītāji	159	Apsildāmas apskatotāja sprauslas	179	durvis	172
pasažieru salonā	164	Apsilde		elektriski ievēlams	173
pietuvošanās apgaismojums	163	Logi	226, 227	Kompas	507, 508
Position lamp	155	Sēdekļi	219, 220	salons	172
Stara augstuma regulēšana	154	stūre	222, 223	Atslēga	247
Tālās gaismas	157				
tuvās gaismas	156				

Atslēga ar tālvadības pulti	247	Automašīnas aprūpe	665, 666, 668, 669, 670, 671	maksimāls paātrinājums	457
bateriju nomaiņa	253	ādas polsterējums	663	piekabe	495
Nobraucamais attālums	252	Automašīnas funkcijas		Automātiskas tālās gaismas	157
noņemama atslēgas slēdzošā daļa	259	vidējā displejā	122	Automātisks ātruma ierobežotājs	330
pazaudēšana	257	Automašīnas modems		aktivizēšana/deaktivizēšana	331
pievienot vadītāja profilam	138	lestatījumi	550	lerobežojumi	333
Atslēgšana		Interneta pieslēguma izveidošana		pielaide	332
ar atslēgas slēdzošo daļu	260	automašīnā	549	Automazgātava	665, 666, 668, 669, 670, 671
lestatījumi	251	Automašīnas pacelšana	620	Avārijas aprīkojums	
Attālie atjauninājumi	615	Automašīnas polsterējums	659, 661, 662, 663, 664	brīdinājuma trijstūris	611
Atzveltne		Automašīnas statuss	616	Pirmās palīdzības aptieciņa	611
aizmugurējais sēdekļis, nolaišana	199	Spiedienu riepās	577	avārijas bremsēšanas lukturi	162
priekšējais sēdekļis, regulēšana	188, 189, 192, 193, 194, 195, 196	Automašīna tiešsaistē	546	Avārijas gaismas signāls	162
Audio iestatījumi	510, 544	nav savienojuma vai tas ir vājš	552	AWD, pilnpiedziņa	460
atskaņot multivīdi	522, 524	Automātiska aizslēgšana	283		
Tālrunis	545	Automātiska automazgātava	668	<b>Ā</b>	
Teksta paziņojums	544	Automātiskā automazgātava	668	<hr/>	
Audio un multivīde	510	Automātiskā bremsēšana	447	āra temperatūras mērītājs	92
Augsta dzinēja temperatūra	488	aktivizēšana/deaktivizēšana	448		
Augšējais skats	132	pēc sadursmes	449	<b>Ā</b>	
Auto hold	447	Vadītāja atbalsta sistēma	298	<hr/>	
automašīna ar interneta pieslēgumu		Automātiska klimata vadība	223	Ādas tapsējums, mazgāšanas instrukci-	
apkopes un remonta pieteikšana	617	Automātiskā pārnesumkārbā	450, 451	jas	663
sistēmas atjauninājumi	615	eļļa	693	Ārējie izmēri	683
sūtīt automašīnas informāciju	618			Ārkārtas plūsuma remonta komplekts	586

## ALFABĒTISKAIS RĀDĪTĀJS

Ātruma ierobežotājs	327	radio un multivide	149	BLIS	380
aktivizēšana	328	Tālrunis	148	aktivizēšana/deaktivizēšana	381
automātiskā	330	Baterija		ierobežojumi	382
deaktivizēt	329	Akumulators	631	Simboli un paziņojumi	383
ierobežojumi	330	apkope	631	Bluetooth	
īslaicīga deaktivācija	329	iedarbināšanas palīdzība	489	lestatījumi	546
saglabātais ātrums	362	Papildu	633	Interneta pieslēguma izveidošana	
Ātruma indeksi, riepu	570	pārstrāde	635	automašīnā	547
		Simboli uz akumulatora	634	pievienot	528
		Benzīndzinēja daļiņu filtrs	479	Tālrunis	537
		benzīns	478	Brauciena odometrs	87
<b>B</b>		Bērnu drošība	61	Brauciena odometrs, atiestatīšana	90
Bagāžas aķi	603	Bērnu drošības slēdži	282	Brauciena statistika	90
Bagāžas iekraušana		Bērnu sēdekļi	61, 64, 65	lestatījumi	91
bagāžas nostiprināšanas cilpas	604	apakšējie stiprinājuma punkti	63	Braukšana	
gara krava	602	atrašanās vietas tabula	67	ar piekabi	495
Vispārīgi	602	Augšējie stiprinājuma punkti	62	dzēsēšanas sistēma	488
Bagāžas nodalījuma pārsegs	606	iebūvēts bērnu sēdekļītis	73	Braukšana ar piekabi	
Bagāžas nodalījums	601	i-Size/ISOFIX stiprinājuma punkti	63	piekabes āķa lode	686
aizsargtīkls	609	i-Size tabula	69	vilkšanas kapacitāte	686
Apgaismojums	165	ISOFIX tabula	70	Braukšanas īpašību pielāgošana	460
elektrības kontaktligzda	596, 598	novietošana/uzstādīšana	64, 65	Braukšana ziemā	474
uzstādīšanas punkti	604	Bezatslēgas		sniega ķēdes	585
Bagāžas pārsegs	605	Aizslēgšana/atslēgšana	277	ziemas riepas	585
Balss atpazīšana	145	lestatījumi	278	Bremzes	441
lestatījumi	150	skārienjutīgas virsmas	276	apkope	443
Klimata kontrole	208	Blakussēdētāja drošības gaisa spilvena		ārkārtas bremzēšanas signāls	162
lietošana	146, 148, 149, 150	izslēgšanas slēdzis	55		

automātiska bremzēšana ar adaptīvo kruīza kontroli	365	nenotiek startera akumulatora uzlāde	95	brīdinājumu aktivizēšana/deaktivizēšana	325
automātiska bremzēšana ar Pilot Assist	365	Pilot Assist sistēmas kļūda	95	fotoradaru informācija	324
automātisks, ja automašīna stāv uz vietas	447	stabilitātes un vilces kontroles sistēma	299	lerobežojumi	326
bremzēšanas palīgsistēma, BAS	442	Stāvbremze ieslēgta	95	Sensus Navigation	324
Bremžu pretbloķēšanas sistēma, ABS	441	Zems eļļas spiediens	95	centrālā aizslēgšana	280
Bremžu signāls	162	Brīdinājuma simboli	95	Centrālais displejs	
bremžu sistēma	441	drošība	44	lestatījumi	132, 133
Stāvbremze	444	Brīdinājuma skaņa		Cietais disks	
uz grants ceļiem	443	Stāvbremze	446	vieta	556
uz slapjiem ceļiem	443	Brīdinājuma trijstūris	611	Cimdu nodalījums	600
Bremzēšana ar dzinēju	441	Brīdinājums par avārijas gaismas lukturiem	303	City Safety	305
Bremžu funkcijas	441	Brīdinājums par slideniem braukšanas apstākļiem	303	apakšfunkcijas	307
Bremžu palīgsistēma pēc sadursmes	449	Brīvdienas ar automašīnu	473	bremzē, konstatējot pretimbraucošus transportlīdzekļus	315
Bremžu sistēma šķidrums	693			brīdinājuma distances iestatīšana	309
Bremžu šķidrums kategorija	693			lerobežojumi	316
Brīdinājuma lampiņas				ierobežojumi izvairīšanās manevru gadījumā	314
Adaptīvā kruīza kontrole	360			ierobežojumi šķērsvirziena satiksmes gadījumā	313
Bojājums bremžu sistēmā	95	<b>C</b>		izvairīšanās manevri	314
Brīdinājums	95	CD atskaņotājs	526	izvairīšanās manevrs bloķēts	315
Drošības gaisa spilveni – SRS	95	Celšanas iekārta	582	Simboli un paziņojumi	319
drošības jostas atgādinātājs	95	Ceļazīmju informācija	320	šķērsvirziena satiksme	312
ģenerators nelādē	95	aktivizēšana/deaktivizēšana	321	šķēršļu noteikšana	310
		attēlojuma režīms	322		
		Brīdinājums par ātruma pārsniegšanu	324	Clean Zone	209
				CO2 izmeši	697

## ALFABĒTISKAIS RĀDĪTĀJS

Connected Safety	303
aktivizēšana/deaktivizēšana	304
lerobežojumi	305
Corner Traction Control	299
Cross Traffic Alert	389
aktivizēšana/deaktivizēšana	390
lerobežojumi	390
Ziņojumi	392
CZIP (Tīrās zonas salona pakotne)	210
<b>D</b>	
<hr/>	
Dati	
ierakstīšana	37
pārsūtīšana no automašīnas uz ser- visu un otrādi	614
Datu kopīgošana	553, 554
Datu stieņa savienotājs	40
Daudzslāņainais (triplekša) stikls	168
Degviela	477, 478, 479
degvielas patēriņš	697
identifikators	478, 479
Degvielas daudzuma rādītājs	87
Degvielas ekonomija	472
Degvielas garaiņi	477
Degvielas iepildīšana	476

Degvielas tvertne	694
tīrums	694
Degvielas uzpilde	
AdBlue	483
degvielas tvertnes aizvitrnis	475
iepildīšana	476
Diagnostika	
izmantojot autoservisa Wi-Fi	614
Dienas gaismas lukturi	155
Digitālais radio (DAB)	521
Disku apmales	
izmēri	571
tīrīšana	671
Displeja apgaismojums	166
Displejs	
vadītāja informācija	82
Distances brīdinājums	386
aktivizēšana/deaktivizēšana	388
lerobežojumi	388
lestātīt laika intervālu	363
DivX®	527
Dīzels	
degvielas beigšanās	481
Dīzeļdaļiņu filtrs	481
Dīzeļdzinējs	479
Domkrats	582

Drive-E	
Vides filozofija	30
Driver Alert Control	384
aktivizēšana/deaktivizēšana	385
lerobežojumi	386
norādes uz atpūtas vietas	386
Drošība	44
grūtniecība	45
Drošības gaisa spilvens, skatiet "Drošī- bas gaisa spilvens"	52
Drošības josta	47
drošības jostas atgādinātājs	51
drošības jostas spriegotājs	50
grūtniecība	45
piesprādzēt/atpsprādzēt	48
Drošības josta, skatiet "Drošības jostas"	47
Drošības jostas nospriegotājs	50
Atiestatīšana	51
Drošības jostu atgādinātājs	51
Drošības kods	289
Drošības spilvens	52
Aktivēšana/deaktivēšana	55
pasažiera puse	54, 55
vadītāja puse	53
drošības tīkls	609
Drošības tīkls	609

Drošinātāji	635	Dzinēja pārsegs, atvēršana	624	Eļļas līmenis	628
bagāžas nodalījumā	648	Dzinēja specifikācijas	688	Etanola saturs	478
dzinēja nodalījumā	638	Dzinēja temperatūra		etiķetes	
mainīšana	636	augsta	488	atrašanās vieta	680
zem cimdu nodalījuma	643	Dzinējs		Evakuācija	503
Drošinātāju bloks	636	deaktivizēt	437		
Dzesēšanas sistēma		ledarbināš./izslēgš.funkcija	465	<b>F</b>	
pārkaršana	488	iedarbināšana	436		
dzesēšanas šķidrums	693	pārkaršana	488		
iepildīšana	629				
Dzesētājs	623	<b>E</b>			
klimata kontroles sistēma	694				
Dzinēja automātiska izslēgšanās					
automātiska izslēgšanās	466	ECO klimats	463	Fiksējamas riteņu skrūves	582
Dzinēja darbības kontrole	299	ECO spiediens	574, 705	Fotoradaru informācija	324
Dzinēja eļļa	626, 692	Ekonomiska braukšana	463, 472	aktivizēšana/deaktivizēšana	325
kategorija un tilpums	690	Elektriskā sistēma	631	Four-C	469
nelabvēlīgi braukšanas apstākļi	692	Elektriski darbināms panorāmas jumts	175	FSC, vides marķējums	25
pārbaude un uzpilde	628	Elektriskie logu pacelāji	169, 170		
Dzinēja eļļas līmeņa pārbaude	628	aizsardzība pret iespiešanu	168	<b>G</b>	
Dzinēja iedarbināšana	436	atvēršana un aizvēršana	170		
pēc sadursmes	60	Elektriski vadāma stāvbremze	444		
Dzinēja izslēgšana	437	Elektriski vadāms sēdekļis	189		
Dzinēja nodalījums		Elektrokontaktligzda	596	Gaisa kondicionēšana	233
dzesēšanas šķidrums	629	lietošana	598	Gaisa kondicionētāja sistēma	206, 217
Dzinēja eļļa	626	Eļļa, skatiet arī Dzinēja eļļa	690, 692	remonts	623
pārskats	625	Eļļas filtrs	626	Gaisa kondicionētājs	233
				Gaisa kondicionētājs, šķidrums	
				tilpums un kategorija	694
				Gaisa kvalitāte	209, 210
				alerģijas un astma	210
				Pasažieru salona gaisa filtrs	211

## ALFABĒTISKAIS RĀDĪTĀJS

Gaisa recirkulācija	224
Gaisa sadale	211
atkausēšana	225
Gaisa ventilācija	211, 213
maiņa	212
opciju tabula	214
Recirkulācija	224
Gājēju aizsardzības sistēma	47
galvas balsts	200
Glabāšanas nodalījumi	594
Cimdu nodalījums	600
Sauljums	601
Tuneja konsole	595
Gracenote®	525
griešanās virziens	571
GSI - pārnese pārslēgta palīgsistēma	458

## H

Hermetizējošais šķidrums	586
HomeLink®	503
Apstiprinātais tips	507
lietošana	506
programma	504

<b>I</b>	
IAQS (Salona gaisa kvalitātes sistēma)	210
IC (Sānu logu drošības (piepūšamie) aizkari)	58
ID, Volvo	28
Identifikācijas numurs	41
Iebūvēts bērnu sēdekļi	73
nolaišana	75
pacelšana	74
Iedarbināš./izslēgš.	
automašīnas funkcija	465
Braukšana	466
deaktivizēt	467
Ierobežojumi	467
Iedarbināšanas palīdzība	489
Iedarbiniet automašīnu	436
Iestatījumi	
Atiestatīšana	134
Kategorijas	135
kontekstuāla	133
Iestatījumu atjaunošana	134
īpašnieka maiņa	134
Vadītāja profils	139
Ieteikumi par iekraušanu	602
Ieliekamie elektriskie vadāmie sānu spoguļi	173

Imobilizators	262
Imobilizators	262
Individuālais piedziņas režīms	460
Informācija īpašniekam	18
Informācijas displejs	82, 86
Informācijas un izklaides sistēma (Audio un multivide)	510
Instrumenti	581
Instrumentu paneļa pārskats	
automašīna ar stūri kreisajā pusē	78
automašīna ar stūri labajā pusē	79
Instrumentu un vadības slēdži	78, 79
IntelliSafe	
Vadītāja atbalsta sistēma	33
Internets, skatiet Automašīna ar interneta savienojumu	546
iPod® , pievienošana	528
ITPMS - riepu gaisa spiediena netiešas uzraudzības sistēma	575
Izmēri	683
Vilkšanas ierīce	492
Izmešu kontrole	482
Izslēgšanas/iedarbināšanas funkcija	465
Izslīdēšana	474
Izvade	688



<b>I</b>		
<hr/>		
Īpašnieka maiņa	134	
Īpašnieka rokasgrāmata	23	
ekoloģiskā marķēšana	25	
mobilajā tālrunī	22	
vidējā displejā	19, 20	
<b>J</b>		
<hr/>		
Jaudas taupīšanas režīms	489	
Joslas saglabāšanas palīgfunkcija	366	
aktivizēšana/deaktivizēšana	368	
attēlojuma režīms	372	
lerobežojumi	368	
palīdzības opcijas atlasīšana	368	
Simboli un paziņojumi	370	
Jumta bagāža, maks. svars	685	
Jumta lūka		
aizsardzība pret iespiešanu	168	
Jumta šķērssietiņi	603	
<b>K</b>		
<hr/>		
Kājas bremze	441	
kakla skriemeļu aizsardzība	45	
Kakla skriemeļu aizsardzības sistēma	45	
Kameras bloks	427	
apkope un tīrīšana	430	
lerobežojumi	427	
Simboli un paziņojumi	432	
Kameras sensors		
skatiet Kameras bloks	427	
Katalizators		
Evakuācija	500	
Key tag	247	
Klienta konfidencialitātes politika	39	
Klimata kontrole	206, 217	
Aizmugurējais sēdekļis	217	
automātiska regulēšana	223	
balss vadība	208	
jūtamā temperatūra	207	
sensori	207	
Stāvvietā	233	
temperatūras kontrole	230, 231, 232	
ventilatora vadība	228, 229	
vidējais displejs	217	
zonas	206	
Klimata kontroles sistēma		
Dzesētājs	694	
Klimats stāvēšanas laikā	233	
Simboli un paziņojumi	240	
Kļūmju novēršana		
Adaptīvā kruīza kontrole	343	
City Safety	316	
Kombinētais instrumentu panelis	82	
lestatījumi	86	
Kompass	507	
kalibrēšana	508	
Kondensāts priekšējos lukturos	666,	
	668, 669, 670	
Konfidencialitātes politika (Klienta konfidencialitātes politika)	39	
Krāsas kods, krāsa	673	
Krāsojums		
bojājumi un neliels remonts	672, 673	
krāsas kods	673	
Krāsu kodi	673	
Kravas fiksēšanas cilpas		
bagāžas nodalījums	604	
Kravas režģis	608	
Kruīza kontrole		
deaktivizēt	335	
Kruīzkontrole	333	
aktivizēšana	335	
gaidīšanas režīms	336	
saglabātais ātrums	362	
Kustības sensors	291	

## ALFABĒTISKAIS RĀDĪTĀJS

<b>L</b>				
Laika intervāls līdz priekšā braucošajam transportlīdzeklim	363	piekabe	498	Miglas lukturis
Lane Keeping Aid		Tehniskie parametri	659	aizmugurējais
skatiet Joslas ievērošanas palīgfun-				Priekšējais
cija	366			Mobilais tālrunis, skatiet Tālrunis
Large Animal Detection (LAD)	310	<b>M</b>		
Lejupielādes centrs	615	Mājās nokļūšanas apgaismojums, pietu-		
lietošana	615	vošanās apgaismojums, Homesafe Ligh-		
Lēngaita	449	ting, Follow me home lighting, follow-	163	
Licences līgums	97, 557	me-home lighting	163	
Lietus sensora atmiņas funkcija	182	Maks. jumta bagāžas svars	685	
Lietus sensors	181, 182	Manuālā pārnesumkārbā	450	
Līkumu izgaismošanas gaismas	160	eļļa	693	
Līmeņa pārbaude	469	Mazgāšana ar augstspiediena strūklu	669	
lestatījumi	472	Mazgāšana ar rokām	666	
Logi un stikli	168	mazgāšanas šķidrums	179, 677	
Logs		mediju atskaņotājs	522, 524	
saulessargs	171	balss vadība	149	
Logu tīrītāja slotiņas	179	saderīgie failu formāti	529, 530	
Apkopes pozīcija	676	Mehāniski darbināmas aizmugurējās		
mainīšana	674, 675	durvis	284	
Lūka gariem priekšmetiem	605	Mērierīces		
Lukturi		degvielas daudzuma rādītājs	87	
atrašanās vieta	653	Mērinstrumentu apgaismojums	166	
mainīt	652	Mērķa transportlīdzekļa maiņa	361	
		Mērstienis, elektroniskais	628	
		Mērvienības	132	
				<b>N</b>
				Nemainīgs klimata komforts
				ieslēgšana/izslēgšana
				Nobraukums
				Noskaņas apgaismojums
				pielāgošana
				Noteikumi un nosacījumi
				lietotājs
				pakalpojumi
				Novietošana paralēlā stāvvietā
				Novietošanas palīdzība
				aktivizēšana/deaktivizēšana
				lerobežojumi
				priekšā, aizmugurē un sānos
				Simboli un paziņojumi
				Novietošanas palīdzības kamera
				aktivizēšana
				atrašanās vietas un skati
				lerobežojumi
				novietošanas palīglinijas

sensoru lauki	404	atvēršana un aizvēršana	176	Pasažieru salons	594
Simboli un paziņojumi	407	saulesargs	178	Cimdu nodalījums	600
<b>O</b>		ventilācijas stāvoklis	177	elektrības kontaktligzda	596
Oglekļa dioksīda emisija	697	Papildaprīkojums/piederums	23	Sauljums	601
oktānskaitlis	478	Papildu sildītājs	243	TuneJa konsole	595
<b>P</b>		Papildu sildītājs (Papildu sildītājs)	243	Pašmasa	685
PACOS (Blakussēdētāja drošības gaisa spilvena izslēgšanas slēdzis)	55	Pārkaršana	488, 495	Paziņojumi displejā	105, 140
Pagrieziena rādītāji	159	Park Assist Pilot	409	pārvaldīt	106, 140
Pagrieziena rādītājs	159	Pārnesumkārbā	449	saglabāts	107, 141
Palīdzība, kad ir sadursmes risks	373	automātiskā	450, 451, 458	Paziņojumi un simboli	
aktivizēšana/deaktivizēšana	374	manuālā	450	Adaptīvā kruīza kontrole	345
lerobežojumi	377	Pārnesumpārslēga bloķētāja atvienošana	456	Aktīvā novietošanas palīgfunkcija	417
ja ir aizmugurējās sadursmes risks	376	Pārnesumu pārslēga bloķētājs	456	BLIS	383
ja ir frontālas sadursmes risks	375	deaktivizēt	456	City Safety	319
ja ir risks izbraukt no joslas	374	Pārnesumu pārslēgšanas indikators	458	Cross Traffic Alert	392
Simboli un paziņojumi	378	Pārnesumu pārslēgšanas indikators	458	Joslas saglabāšanas palīgfunkcija	370
Palīgsistēma braukšanas uzsākšanai kalnā	448	Pārnesumu pozīcijas		kameras un radara bloks	432
Palīgsistēma braukšanas uzsākšanai kalnā (HSA)	448	Automātiskā pārnesumkārbā	451	Novietošanas palīdzība	398
Panorāmas jumts	175	Pārsegs		Novietošanas palīdzības kamera	407
aizsardzība pret iespiešanu	168	bagāžas nodalījums	606	Palīdzība, kad ir sadursmes risks	378
		Pasažieru nodalījuma sildītājs (Stāvapsilde)	242	Pilot Assist	356
		Pasažieru salona apgaismojums	164	stabilitātes un vilces kontroles sistēma	302
		automātisks	164	Personas informācija (Klienta konfidencialitātes politika)	39
		pielāgošana	166	Piedziņas režīms	460
		Pasažieru salona gaisa filtrs	211	ECO	463, 465
				lietojot vadītāja atbalsta sistēmu	364
				maiņa	462

## ALFABĒTISKAIS RĀDĪTĀJS

piekabe		PIN kods	550	Priekšējo lukturu gaismas stars	
braukšana ar piekabi	495	Privātā aizslēgšana	289	augstuma regulēšana	154
kabelis	495	Pirmā palīdzība	611	Priekšējo lukturu vadība	152, 166
līkumveida kustība	497	Pirmās palīdzības aptieciņa	611	Privātā aizslēgšana	289
Lukturi	498	Position lamp	155	aktivizēšana/deaktivizēšana	289
Piekabes stabilitātes palīdzība	300, 497	PPS (Gājēju aizsardzības sistēma)	47	Programmatūras atjauninājumi	37
Piekabes stabilitātes palīg sistēma (TSA - trailer stability assist)	497	Pretkorozijas aizsardzība	671	Protektora dziļums	572
Pievienot tālrūni	538	Priekšējais sēdekļis		Protektors	572
Pilnīgas gaisa padeves funkcija	247	Apsilde	219, 220	Protektoru dziļums	
Pilnpiedziņa, (AWD)	460	Klimata kontrole	217	ziemas riepas	585
Pilnpiedziņa (AWD)	460	Temperatūra	230	Protektoru nodiluma indikatori	572
Pilot Assist	346	Ventilācija	222	Pulēšana	665
aktivizēšana	350	Ventilators	228	Pulkstenis, regulēšana	92
apdzīšana	359	Priekšējais sēdekļis, elektriski vadāms	189		
atspējota stūrēšanas palīdzība	353	daudzfunkcionālais vadības slēdzis	192, 193, 194, 195, 196		
attēlojuma režīms	349	Gurnu atbalsts	196		
Automātiskā bremsēšana	365	Masāža	192, 193, 194		
Brīdinājums	360	pasažiera sēdekļa regulēšana no vadītāja sēdekļa	198		
deaktivizēt	351	saglabāt pozīciju	190, 191		
gaidīšanas režīms	352	Sānu balsti	195		
lerobežojumi	353	sēdekļa regulēšana	189		
laika intervāla iestatīšana	363	Priekšējais sēdekļis, manuāli vadāms	188		
mērķa maiņa	361	Priekšējā loga apskalošana	182		
saglabātais ātrums	362	Priekšējo lukturu gaismas stara augstuma regulēšana	154		
Simboli un paziņojumi	356				
vadības slēdži	348				

**R**

Radara bloks	418
apkope un tīrīšana	430
Apstiprinātais tips	419
lerobežojumi	427
Simboli un paziņojumi	432
Radio	515
balss vadība	149
DAB	521
iedarbināšana	515
Iestatījumi	518

mainīt radio frekvenci un radio staciju	516	vecums	568	<b>S</b>		
meklēt radio staciju	517	ziemas riepas	585		Sadursme	44, 47, 52, 59
Radio izlase	518	Riepas piesūknēšana	591	Sadursme, skatiet Sadursme	44	
Rear Collision Warning	379	Riepu avārijas remonta komplekts	586	Sadursmes brīdinājuma sistēma		
Ierobežojumi	379	lietošana	587	skatiet City Safety	305	
Regulārā tīrīšana	180	Riepas piesūknēšana	591	šķērsvirziena satiksme aizmugurē	389	
Reģenerācija	479, 481	Riepu slodzes indekss	570	Sadursmes brīdinājums		
Rekomendācijas braukšanas laikā	473	Riepu spiediena tabula	705	ar adaptīvo kruīza kontroli	360	
Rezerves ritenis	583	Riepu spiediena uzraudzības sistēma	575	ar Pilot Assist	360	
pārvaldīt	584	ricība	578	no aizmugures	379	
Režīms ECO	463	saglabāt jaunu riepu spiediena vērtību	576	Safety mode	59	
aktivizēt ar funkciju pogu	465	Statuss	577	sākt/kustība	60	
Riepas		Riteņi		Sagatavošanas darbi	234	
ātruma indekss	570	demontēt un uzstādīt	579	ieslēgšana/izslēgšana	234	
demontēt un uzstādīt	579	sniega ķēdes	585	Taimeris	235	
ekonomija un nodilums	568	Riteņi un riepas		Saglabātais ātrums	362	
glabāšana	568	apstiprinātie izmēri	701	Salona atpakaļskata spogulis	172	
griešanās virziens	571	riepu slodzes indekss un ātruma indekss	703	Aptumšošana	172	
ieteicams	568	Riteņu disku tīrīšana	671	Salona gaisa kvalitātes sistēma	210	
izmēri	701	Riteņu skrūves	582	Sānu drošības spilvens	58	
izmēru apzīmējumi	570	Roll Stability Control	299	Sānu logu drošības (piepūšamie) aizkari	58	
Nospiediet	705			Sānu spoguļi	172	
protektoru nodiluma indikatori	572			Aptumšošana	172	
riepu spiediena tabula	705			Atiestatīšana	173	
rotācija nomainas laikā	568			saglabāt pozīciju	190, 191	
Tehniskie parametri	701, 703, 705			Sānu spoguļu atiestatīšana	173	

## ALFABĒTISKAIS RĀDĪTĀJS

Sānu triecienu aizsardzības sistēma	58	sensori		Skalošanas sprauslas, apsildāmās	179
Sarkana atslēga		Gaisa kvalitāte	211	Skaņas pieredze	511
ierobežotas darbības tālvadības atslēga	257	Kameras bloks	427	Skaņas signāls	201
lestatījumi	258	Klimata kontrole	207	Slēpju lūka	605
Satiksmes informācija	518	Radara bloks	418	slidenas braukšanas apstākļi	474
Saulessargs		Sensus		Slīpuma detektors	291
Aizmugurējās durvis	171	savienojums un izklaide	34	Sniega ķēdes	585
aizsardzība pret iespiešanu	168	Sensus Navigation		Sodrēju filtrs	481
panorāmas jumts	175, 178	Ceļazīmju informācija	324	Somas turētājs	603
Sauljums	601	Signalizācija	291	Spēka pārvads	
spoguļu apgaismojums	165	deaktivēšana	292	Pārnenumkārbā	449
Savienojuma ar internetu izveide automašīnā		kustības un slīpuma sensori	291	Spiediens riepās	
izmantojot automašīnas modemu	549	samazināts signalizācijas līmenis	293	Pārbaudīt	572
izmantojot mobilo ierīci (WiFi)	548	Signāлтаure	201	Regulēšana	573
izmantojot tālruni (Bluetooth)	547	Sildītājs	241	uzlīme ar ieteicamo spiedienu	574
nav savienojuma vai tas ir vājš	552	Papildu sildītājs	243	Spin control	299
Sēdekļi, skatiet Sēdekļi	188	Stāvapsilde	242	Spuldzes	
Sēdekļi		Simboli		mainīt	652
Apsilde	219, 220	Brīdinājuma simboli	95	Tehniskie parametri	659
elektriski vadāms priekšējais sēdeklis	189	dinamisks	82	Stabilitātes un vilces kontroles sistēma	299
kakla skriemeļu aizsardzība	45	Vadības simboli	93	Simboli un paziņojumi	302
manuāli regulējams priekšējais sēdeklis	188	Simboli un paziņojumi		sporta režīms	300, 301
saglabāt pozīciju	190, 191	klimats stāvēšanas laikā	240	Stabilizators	
Ventilācija	222	vidējā displeja statusa lauks	124	piekabe	497
		SIM karte	550	Stāvapsilde	242
		SIPS (Sānu triecienu aizsardzības sistēma)	58		
		sistēmas atjauninājumi	615		

Stāvbremze	444
aktivizēšana/deaktivizēšana	444
automātiska aktivizēšana	446
zems akumulatora spriegums	446
Stāvieta	
kalnā	446
Stāvvietā novietošanas palīgsistēma	393
Stikls, laminēts/rūdīts	168
Stūre	201, 202
Apsilde	222, 223
stūres regulēšana	202
vadības svira	201
Vadības tastatūra	201
Stūres bloķētājs	202
Stūres pielāgošana	202
Stūres ratā esošā tastatūra	201
Stūres vadības svira	201
Stūres vadības sviras	454
Stūrēšanas palīdzība sadursmes riska gadījumā	373
Stūrēšanas spēka līmenis, skatiet Stūrēšanas spēks	298
Stūrēšanas spēks, ar ātrumu saistītais	298
Svars	
pašmasa	685

## Š

Šķēršļu noteikšana	
City Safety	310
Šķidrums, tilpumi	677, 694
Šķidrums un eļļas	693, 694

## T

Tālās gaismas	157
Tālrunis	537
atvienot	541
balss vadība	148
mainīt pret citu	541
noņemt	542
pievienot	538
pievienot automātiski	540
pievienot manuāli	540
Teksta paziņojums	543
Zvani	542, 544
Tālvadības pults, HomeLink®	
ieprogrammējama	503
Tālvadības pults atslēgas sistēma, apstiprināta tipa	263
Tālvadības pults imobilaizers	262
Tastatūra	126, 129
mainīt valodu	129

Temperatūra	
jūtāmā	207
Vadība	230, 231, 232
Temporary Spare	583
Tīkls	
bagāžas nodalījums	609
Tipa apstiprinājums	
radiolokācijas sistēma	419
tālvadības pults atslēgas sistēma	263
Tipa apzīmējums	680
Tīrās zonas salona pakotne	210
Tīrīšana	663, 664
auduma polsterējums	659, 661, 663
automašīnas mazgāšana	665, 666, 668, 669, 670, 671
automātiskā automazgātava	668
drošības jostas	662
polsterējums	659, 661, 662, 663, 664
riteņu diski	671
vidējais displejs	660
Tīrītāju slotiņas un apskalošanas šķidrums	179
Tīrītāju slotiņu tīrīšana	669
Traction control	299
Trailer Stability Assist	300
Traipi	659, 661, 662, 663, 664
Transmisija	449

## ALFABĒTISKAIS RĀDĪTĀJS

Transmisijas eļļa kategorija	693
Transportēšana ar prāmi	469
Transportlīdzekļa pilna masa	685
Tukša degvielas tvertne dīzeļdzinējs	481
Tuneļa konsole	595
Tuneļu noteikšanas funkcija	156
tuvās gaismas	156

## Ū

Ūdens šķērsošana	475
------------------	-----

## U

USB	
multivides ierīces pievienošanas ligzda	529
uzlīmes	
atrašanās vieta	680

## V

Vadības simboli	93
Vadības slēdžu apgaismojums	166
Vadītāja atbalsta sistēma	298
Piedziņas režīms	364
Vadītāja displejs	82
lestatījumi	86
lietoņu izvēle	103, 104
Ziņojumi	105
Vadītāja infocentrs	87
rādīt vadītāja displejā	89
Vadītāja profils	136
atlasīt	137
rediģēt	137, 138, 139
Vadītāja veiktspēja	90
lestatījumi	91
Valoda	132
Vaskošana	665
Vējstikla displejs	142
aktivizēšana/deaktivizēšana	143
Distances brīdinājums	386
lestatījumi	144
pozīcijas saglabāšana	144, 190, 191
tīrīšana	661
vējstikla nomaīņa	623
Vējstikla tīrītāji	180
lietus sensors	181, 182

Vējstikls	
Apsilde	226
projicētais attēls	142, 144
Velosipēdu bagāžnieks	
uzstādīts uz jumta	499
Ventilācija	211, 212, 213
Sēdekļi	222
Ventilators	
Gaisa sadale	212
Gaisa ventilācija	213
Vadība	228, 229
Vide	30
Vidējais displejs	
darbība	112, 115, 119, 124
funkciju skats	122
izslēgt un mainīt skaļumu	131
klimata kontrole	217
mainīt izskatu	131
pārskats	109
skati	115
statusa joslas simboli	124
Tastatūra	126
tīrīšana	660
Ziņojumi	140, 141
Video	526, 528
lestatījumi	527
Vilkšana	500, 503
Vilkšanas cilpa	501



Vilkšanas ierīce	492
nolokāms	493
Tehniskie parametri	492
Vilkšanas jauda un slodze uz piekabes āķi	686
vispārēja bloķēšana	294
deaktivēšana	294
VOL marķējums	568
Volvo ID	28
izveidot un reģistrēt	28

## W

---

WHIPS (Kakla skriemeļu aizsardzības sistēma)	45
WiFi	
dzēst tīklu	553
Interneta pieslēguma izveidošana automašīnā	548
kopīgot interneta savienojumu, tīklājs	551
tehnoloģija un drošība	553

## Z

---

Zems atslēgas bat. līm	253
Zems spriegums akumulatorā	
Akumulators	489





**V O L V O**