



V60

TWIN ENGINE

PRÍRUČKA POUŽÍVATEĽA



VÄLKOMMEN!

Dúfame, že s vašim vozidlom značky Volvo si budete užívať dlhoročnú radosť z jazdy. Vozidlo bolo navrhnuté pre vašu bezpečnosť a pohodlie a pre bezpečnosť a pohodlie vašich cestujúcich. Spoločnosť Volvo sa snaží konštruovať jedny z najbezpečnejších vozidiel na svete. Vaše vozidlo značky Volvo je tiež navrhnuté tak, aby spĺňalo platné bezpečnostné a environmentálne požiadavky.

Aby ste si ešte viac zvýšili radosť z vášho vozidla značky Volvo, odporúčame vám, aby ste si prečítali informácie o pokynoch a

údržbe v tomto návode na obsluhu. Návod na obsluhu je tiež k dispozícii ako mobilná aplikácia (Volvo Manual) a na stránke podpory spoločnosti Volvo Cars (support.volvocars.com).

Všetkých vyzývame, aby vždy nosili bezpečnostné pásy v tomto vozidle, ako aj v iných vozidlách. Nešoférujte vozidlo, ak ste pod vplyvom alkoholu alebo liekov – alebo ak máte zníženú schopnosť viesť vozidlo iným spôsobom.

OBSAH

INFORMÁCIE PRE VLASTNÍKA

Informácie pre vlastníka	18
Používateľská príručka na stredovom displeji	19
Prechádzanie v návode na obsluhu na stredovom displeji	21
Návod na obsluhu v mobilných zariadeniach	23
Stránka podpory spoločnosti Volvo Cars	23
Prečítanie návodu na obsluhu	24
Návod na obsluhu a životné prostredie	26

VAŠE VOLVO

Volvo ID	28
Vytvorenie a registrovanie ID pre vozidlo Volvo	28
Drive-E - čistejšia radosť z jazdy	30
IntelliSafe – podpora vodiča a bezpečnosť	33
Sensus - on-line pripojiteľnosť a zábava	34
Aktualizácie softvéru	37
Nahrávanie údajov	37
Obchodné podmienky pre služby	38
Politika ochrany údajov zákazníkov	39
Dôležité informácie o doplnkoch a pomocnom zariadení	39
Inštalácia príslušenstva	40
Pripojenie zariadenia k diagnostickej zásuvke vozidla	40
Zobrazenie identifikačného čísla vozidla	41
Rozptyľovanie vodiča	42

BEZPEČNOSŤ

Bezpečnosť	44
Bezpečnosť počas tehotenstva	45
Whiplash Protection System	45
Pedestrian Protection System	47
Bezpečnostné pásy	48
Zapínanie a odopínanie bezpečnostných pásov	48
Napínač bezpečnostného pásu	50
Vynulovanie elektrického napínača bezpečnostného pásu*	51
Pripomienka dverí a bezpečnostných pásov	52
Airbagy	53
Airbagy vodiča	54
Airbag spolujazdca	55
Aktivovanie a deaktivovanie airbagu spolujazdca*	56
Bočné airbagy	58
Nafukovacie závesy	59
Bezpečnostný režim	60
Štartovanie a pohýnanie vozidla po bezpečnostnom režime	60
Bezpečnosť detí	61
Detská sedačka	62
Horné upevňovacie body pre detské sedačky	63

Dolné upevňovacie body pre detské sedačky	64
upevňovacie body pre detské sedačky i-Size/ISOFIX	65
Polohovanie detskej sedačky	65
Montáž detskej sedačky	66
Tabuľka prehľadu umiestnenia detských sedačiek	69
Tabuľka pre umiestnenie detských sedačiek pomocou bezpečnostných pásov vozidla	70
Tabuľka umiestnenia detských sedačiek i-Size	72
Tabuľka umiestnenia detských sedačiek ISOFIX	73

DISPLEJE A HLASOVÉ OVLÁDANIE

Zobrazenia a ovládacie prvky pre vodiča vo vozidle s ľavostranným riadením	78	Správa menu aplikácií na displeji vodiča	104
Zobrazenia a ovládacie prvky pre vodiča vo vozidle s pravostranným riadením	79	Hlásenia na displeji vodiča	105
Displej vodiča	82	Správa hlásení na displeji vodiča	106
Nastavenia displeja vodiča	84	Práca so správami uloženými na displeji vodiča	106
Palivomer	85	Prehľad stredového displeja	108
Hybridný ukazovateľ	85	Ovládanie stredového displeja	111
Ukazovateľ hybridnej batérie	86	Aktivovanie a deaktivovanie stredového displeja	114
Palubný počítač	87	Navigovanie v zobrazeniach stredového displeja	114
Zobrazenie dát o jazde na displeji vodiča	89	Správa sekundárnych zobrazení na stredovom displeji	118
Vynulovanie denného počítadla prejazdenej vzdialenosti	90	Zobrazenie funkcie na stredovom displeji	121
Zobrazenie štatistík jazdy na stredovom displeji	90	Posúvanie aplikácií a tlačidiel na stredovom displeji	123
Nastavenia pre štatistiku jász	91	Symbody v stavovom riadku na stredovom displeji	123
Dátum a čas	92	Klávesnica na stredovom displeji	125
Ukazovateľ vonkajšej teploty	92	Zmena jazyka klávesnice na stredovom displeji	129
Symbody na displeji vodiča	93	Znaky, písmená a slová zadávajúte do stredového displeju manuálne	129
Výstražné symbody na displeji vodiča	95	Zmena vzhľadu na stredovom displeji	131
Licenčná zmluva pre displej vodiča	97	Vypnutie a zmena hlasitosti zvuku systému na stredovom displeji	131
Ponuka aplikácií na displeji vodiča	103		

Zmena systémových jednotiek	132
Zmena jazyka systému	132
Iné nastavenia v hornom pohľade na stredovom displeji	132
Otvorené kontextové nastavenie v stredovom displeji	133
Vynulovanie používateľských údajov pre zmenu vlastníctva	134
Vynulovanie nastavení na stredovom displeji	134
Tabuľka zobrazuje nastavenia stredového displeja	135
Profily vodiča	136
Výber profilu vodiča	137
Premenovanie profilu vodiča	137
Chráňte profil vodiča	138
Prepojenie kľúča diaľkového ovládania s profilom vodiča	138
Vynulovanie nastavení v profiloch vodiča	139
Hlásenie na stredovom displeji	140
Správa hlásení na stredovom displeji	140
Práca so správami uloženými na stredovom displeji	141
Head-up displej*	142
Aktivácia a deaktivácia head-up displeja*	143
Nastavenia pre head-up displej*	144

Rozpoznávanie hlasu	145
Použitie rozpoznávania hlasu	146
Ovládanie telefónu s rozpoznaním hlasu	148
Hlasové ovládanie rádia a médií	149
Nastavenia pre rozpoznávanie hlasu	150

OSVETLENIE

Ovládanie svetiel	152
Úprava funkcií svetla cez stredový displej	153
Prispôsobenie vzoru svetlometu zo svetlometov	154
Obrysovú svetlá	154
denné svetlenie	155
Timené svetlá	155
Používanie diaľkových svetiel	156
Aktívne diaľkové svetlo	157
Používanie smeroviek	158
Aktívne natáčané svetlá*	159
Predné hmlové svetlá/osvetlenie zákrut*	160
Zadné hmlové svetlo	161
Brzdové svetlá	161
Núdzové brzdové svetlá	162
Výstražné svetlá	162
Používanie osvetlenia cesty domov	163
Trvanie prístupového osvetlenia	163
Vnútorne osvetlenie	163
Úprava jasů interiéru	165

OKNÁ, SKLO A ZRKADLÁ

Okná, sklo a zrkadlá	168
Ochrana pred privretím okien a slnečných clon	168
Vynulovanie sekvencie ochrany proti privretiu	169
Elektricky ovládané okná	169
Elektrické ovládanie okien	170
Spätné zrkadlá a vonkajšie spätné zrkadlá	171
Nastavenie stmievania spätného zrkadla	172
Nastavenie naklápania vonkajších spätných zrkadiel	173
Panoramatická strecha*	175
Ovládanie panoramatickej strechy*	176
Automatické zatváranie panoramatickej strešnej* slnečnej clony	178
Lišty stieračov a kvapalina ostrekovača	179
Používanie stieračov čelného skla	180
Použitie snímača dažďa	181
Použitie pamäťovej funkcie snímača dažďa	182
Používanie ostrekovačov čelného skla a svetlometov	182
Použitie stierača a ostrekovača zadného okna	183

Pri cúvaní používajte automatické stieranie zadného skla 184

SEDADLÁ A VOLANT

Manuálne predné sedadlo	188
Elektricky ovládané* predné sedadlo	189
Upravenie elektriny* pre predné sedadlo	189
Uloženie polohy pre sedadlo, vonkajšie spätné zrkadlá a head-up displej*	190
Používanie uloženej polohy pre sedadlo, vonkajšie spätné zrkadlá a head-up displej*	191
Masážne nastavenia* na prednom sedadle	192
Nastavenie masážnych nastavení* na prednom sedadle	193
Nastavenie* výšky bedrovej opierky na prednom sedadle	194
Nastavenie bočnej opierky* na prednom sedadle	195
Nastavenie bedrovej opierky* na prednom sedadle	196
Nastavenie sedadla spolujazdca zo sedadla vodiča*	198
Zníženie operadiel na zadných sedadlách	199
Úprava hlavových opierok na zadnom sedadle	200
Ovládacie prvky na volante a klaksón	202
Zámok riadenia	203
Úprava volantu	203

PODNEBIE

Podnebie	206	Aktivovanie a deaktivovanie vetracieho predného sedadla*	220	Aktivovanie a deaktivovanie klimatizácie	229
Klimatické zóny	206	Aktivovanie a deaktivovanie vyhrievaného volantu*	221	Parkovacia klimatizácia	229
Klimatizácia - snímače	206	Aktivovanie a deaktivovanie automatického spustenia vyhrievania volantu*	221	Predbežná úprava	230
Pocitová teplota	207	Aktivovanie automatického ovládania klimatizácie	221	Spustenie a vypnutie predbežnej úpravy vzduchu	230
Ovládanie klimatizácie riadené s rozpoznávaním hlasu	207	Aktivovanie a deaktivovanie recirkulácie vzduchu	222	Nastavenie času predbežnej úpravy	232
Kvalita vzduchu	208	Aktivovanie a deaktivovanie nastavenia času pre recirkuláciu vzduchu	223	Pridanie a úprava nastavenia času pre predbežnú úpravu	232
Clean Zone*	209	Aktivovanie a deaktivovanie nastavenia času pre recirkuláciu vzduchu	223	Aktivácia a deaktivácia nastavenia času pre predbežnú úpravu	234
Clean Zone Interior Package*	210	Aktivovanie a deaktivovanie maximálneho odmrazovača	223	Odstránenie nastavenia času pre predprípravu ovzdušia v interiéri	234
Interior Air Quality System*	210	Aktivovanie a deaktivovanie vyhrievania čelného skla*	224	Klimatický komfort pri parkovaní	235
Aktivovanie a deaktivovanie snímača kvality vzduchu*	211	Aktivovanie a deaktivovanie vyhrievania čelného skla*	224	Spustenie a vypínanie klimatického komfortu pri parkovaní	236
Filter priestoru pre cestujúcich	211	Aktivovanie a deaktivovanie automatického spustenia vyhrievania čelného skla*	225	Symbody a správy pre nezávislé kúrenie	237
Distribúcia vzduchu	211	Aktivovanie a deaktivovanie vyhrievaného zadného okna a vonkajších spätných zrkadiel	225	Kúrenie	239
Zmena distribúcie vzduchu	212	Aktivovanie a deaktivovanie automatického zapnutia ohrievania zadného skla a vonkajších spätných zrkadiel	226	Nezávislé kúrenie	240
Otvorenie, zatvorenie a nasmerovanie vetracích otvorov	213	Regulovanie úrovne ventilátora predného sedadla	226	Nezávislé kúrenie	241
Tabuľka s možnosťami distribúcie vzduchu	214	Regulovanie teploty predného sedadla	227	Aktivácia a deaktivácia automatického štartu pomocného ohrievača	242
Ovládanie klimatizácie	217	Synchronizácia teploty	228		
Aktivovanie a deaktivovanie vyhrievaného predného sedadla*	218				
Aktivovanie a deaktivovanie automatického spustenia vyhrievania predného sedadla*	219				
Aktivovanie a deaktivovanie vyhrievania zadného sedadla*	219				

KLÚČ, ZÁMKY A ALARM

Potvrdenie zamknutia	244
Nastavenie indikácie uzamknutia	245
Klúč diaľkového ovládania	246
Uzamykanie a odomykanie pomocou diaľkového ovládania zámku	248
Nastavenia pre diaľkovo ovládané a vnútorné odomknutie	249
Odomykanie dverí batožinového priestoru pomocou kľúča diaľkového ovládania	250
Rozsah kľúča diaľkového ovládania	251
Výmena batérie diaľkového ovládania zámku	251
Objednania viacerých kľúčov diaľkového ovládania	255
Red Key - kľúč s obmedzeným diaľkovým ovládaním*	256
Nastavenia pre Red Key*	256
Odpojiteľná čepeľ kľúča	257
Zamykanie a odomykanie pomocou odnímateľnej čepele kľúča	259
Imobilizér	260
Schválenie typu systému diaľkového ovládania zámku	261
Bezklúčové a dotykové povrchy*	274
Uzamykanie a odomykanie bez kľúča*	275
Nastavenia pre bezklúčový vstup*	276

Bezklúčové odomykanie dverí batožinového priestoru*	276
Umiestnenie antény pre štartovacie a uzamykacie systémy	277
Uzamykanie a odomykanie zvnútra vozidla	278
Odomknutie veka batožinového priestoru zvnútra vozidla	279
Aktivácia a deaktivácia detských poistiek	280
Automatické zamykanie počas jazdy	281
Otváranie a zatváranie elektricky ovládaných* dverí batožinového priestoru	282
Maximálne otvorenie, ktorý sa dá naprogramovať pre elektricky ovládané dvere batožinového priestoru*	285
Ovládanie dverí batožinového priestoru pohybom nohy*	285
Súkromné uzamknutie	287
Aktivácia a deaktivácia súkromného uzamknutia	287
Alarm*	289
Aktivácia a deaktivácia alarmov*	290
Znížená úroveň alarmu*	292
Dvojité uzamknutie*	292
Dočasná* deaktivácia dvojitých zámkov	293

PODPORA VODIČA

Systém podpory vodiča	296
Sila riadenia závislá od rýchlosti	296
Elektronická kontrola stability	297
Elektronické riadenie stability v športovom režime	298
Aktivácia alebo deaktivácia športového režimu pre elektronickú kontrolu stability	299
Symby a správy pre systém Elektronické riadenie stability	300
Connected Safety	301
Aktivácia alebo deaktivácia Connected Safety	302
Obmedzenia systému Connected Safety	303
City Safety™	303
Podradené funkcie systému City Safety	305
Nastavenie vzdialenosti výstrahy pre systém City Safety	307
Detekcia prekážok pomocou funkcie City Safety	308
Systém City Safety v križovatke	310
Obmedzenia pre City Safety v križujúcej premávke	311
Asistent riadenia City Safety pre vyhýbavý manéver	311

Obmedzenia asistenta riadenia City Safety pri uskutočňovaní vyhýbacieho manévru	312	Dočasné vypnutie obmedzovača rýchlosti	328	Prepnite tempomatom a adaptívnym tempomatom* na stredovom displeji	342
Automatické brzdenie v prípade vyhýbacieho manévru s funkciou City Safety	312	Obmedzenia pre obmedzovač rýchlosti	328	Symbole a správy pre adaptívny tempomat*	344
Systém brzdenia City Safety pre prichádzajúce vozidlá	313	Automatický obmedzovač rýchlosti	328	Pilot Assist*	345
Obmedzenia systému City Safety	314	Aktivovanie alebo deaktivovanie automatického obmedzovača rýchlosti	330	Ovládať systém Pilot Assist*	347
Správy pre City Safety	317	Zmena tolerancie pre automatický obmedzovač rýchlosti	331	Režim zobrazenia pre Pilot Assist*	348
Informácie o dopravných značkách*	318	Obmedzenia pre automatický obmedzovač rýchlosti	331	Výber a aktivácia Pilot Assist*	349
Aktivácia alebo deaktivácia informácií o dopravných značkách*	319	Tempomat	332	Deaktivujte Pilot Assist*	350
Režim zobrazenia pre informácie o dopravných značkách*	320	Výber a aktivácia tempomatu	333	Pohotovostný režim pre Pilot Assist*	351
Informácie o dopravných značkách a Sensus Navigation*	322	Deaktivovanie tempomatu	334	Dočasné vypnutie pomoci asistenta riadenia pomocou tlačidla Pilot Assist*	352
Upozornenie na obmedzenie rýchlosti a rýchlostnú kameru z informácií o dopravných značkách*	322	Pohotovostný režim pre tempomat	334	Obmedzenia systému Pilot Assist*	352
Aktivácia alebo deaktivácia výstrah z informácií o dopravných značkách*	324	Adaptívny tempomat*	335	Symbole a správy pre Pilot Assist*	355
Obmedzenia funkcie Informácie o dopravných značkách*	325	Ovládače pre adaptívny tempomat*	336	Podpora pri zatáčaní*	356
Obmedzovač rýchlosti	325	Režim zobrazenia pre adaptívny tempomat*	337	Aktivácia alebo deaktivácia podpory v zákrutách*	357
Výber a aktivácia obmedzovača rýchlosti	326	Výber a aktivácia adaptívneho tempomatu*	338	Obmedzenia pre podporu zatáčania*	357
Deaktivácia obmedzovača rýchlosti	327	Deaktivovanie adaptívneho tempomatu*	339	Asistent predchádzania*	358
		Pohotovostný režim pre adaptívny tempomat*	340	Používania asistenta predchádzania	358
		Obmedzenia pre adaptívny tempomat*	341	Výstraha podpory vodiča v prípade rizika kolízie	359
				Zmena cieľa s podporou vodiča	360
				Nastavte uloženú rýchlosť pre podporu vodiča	361

Nastavenie časového intervalu od vozidla pred vami	362	Symbole a správy asistenta riadenia pri riziku kolízie	377	Správy pre Cross Traffic Alert*	391
Jazdné režimy pri používaní časového intervalu od vozidiel	364	Rear Collision Warning*	378	Parkovací asistent*	392
Automatické brzdenie s podporou vodiča	364	Obmedzenia systému Rear Collision Warning*	378	Pilot parkovacieho asistenta vpredu, vzadu a po stranách*	393
Udržiavanie v jazdnom pruhu	365	BLIS*	379	Aktivácia alebo deaktivácia systému parkovacieho asistenta*	394
Aktivácia alebo deaktivácia funkcie Udržiavanie v jazdnom pruhu	367	Aktivácia alebo deaktivácia BLIS	380	Obmedzenia parkovacieho asistenta	395
Výber možnosti asistencie pre systém udržiavania v jazdnom pruhu	368	Obmedzenia systému BLIS	381	Symbole a správy pre Pilot parkovacieho asistenta	397
Obmedzenia udržiavania v jazdnom pruhu	368	Správy pre BLIS	382	Kamera parkovacieho asistenta*	398
Symbole a správy pre udržiavanie v jazdnom pruhu	369	Driver Alert Control	383	Umiestnenie kamier parkovacieho asistenta a monitorovacích priestorov*	399
Režim zobrazenia pre systém udržiavania v jazdnom pruhu	371	Aktivácia alebo deaktivácia Driver Alert Control	384	Parkovacie asistenčné čiary pre kameru parkovacieho asistenta*	401
Asistent riadenia v nebezpečnosti kolízie	372	V prípade výstrahy Driver Alert Control vyberte navádzanie na odpočívadlo	384	Polia snímačov pre systém parkovacieho asistenta	403
Aktivácia alebo deaktivácia asistencie riadenia v prípade rizika kolízie	373	Obmedzenia systému Driver Alert Control	385	Aktivácia kamery parkovacieho asistenta	405
Asistent riadenia pri nebezpečnosti odbočenia	373	Upozornenie na nedostatočnú vzdialenosť*	385	Symbole a správy pre kameru parkovacieho asistenta	406
Asistent riadenia pri nebezpečnosti čelného nárazu	374	Aktivácia alebo deaktivácia upozornenia na nedostatočnú vzdialenosť	386	Pilot parkovacieho asistenta*	408
Asistent riadenia v nebezpečnosti kolízie zo zadu*	375	Obmedzenia systému Upozornenia na nedostatočnú vzdialenosť	387	Varianty parkovania s pilotom parkovacieho asistenta*	409
Obmedzenia asistenta riadenia pri riziku kolízie	376	Cross Traffic Alert*	387	Používanie pilota parkovacieho asistenta*	410
		Aktivácia alebo deaktivácia Cross Traffic Alert*	389	Ukončenie paralelného parkovania pomocou funkcie pilot parkovacieho asistenta*	413
		Obmedzenia systému Cross Traffic Alert*	389		

Obmedzenia systému parkovacieho asistenta*	413
Správy pre pilot parkovacieho asistenta*	416
Radarová jednotka	417
Typové schválenie radarového zariadenia	418
Jednotka kamery	426
Obmedzenia pre kamerovú a radarovú jednotku	426
Odporúčaná údržba pre kamerovú a radarovú jednotku	429
Symboly a správy pre kameru a radarovú jednotku	431

ELEKTRICKÁ PREVÁDZKA A NABÍJANIE

Všeobecné informácie o Twin Engine	434
Nabíjanie hybridnej batérie	435
Nabíjací prúd	436
Nabíjací kábel	437
Prerušovač pozemného spojenia v nabíjacom kábli	439
Monitorovanie teploty nabíjacieho kábla	440
Otvorenie a zatvorenie krytu na nabíjaciu zásuvku	441
Začnite nabíjať hybridnú batériu	441
Stav nabitia na nabíjacej zásuvke vozidla	444
Stav nabíjania v ovládacej jednotke nabíjacieho kábla	445
Stav nabitia na displeji vodiča vozidla	448
Zastavte nabíjanie hybridnej batérie	450
Symboly a správy týkajúce sa Twin Engine na displeji vodiča	452
Dlhodobé skladovanie vozidiel s hybridnými batériami	454

ŠTARTOVANIE A JAZDA

Štartovanie vozidla	456
Vypnutie vozidla	458
Polohy zapalovania	458
Výber režimu zapalovania	459
Alkoholový zámok*	460
Obídenie alkoholového zámku*	461
Pred naštartovaním motora s alkoholovým zámkom*	461
Brzdové funkcie	461
Nožná brzda	462
Brzdový asistent	463
Brzdenie na mokrých cestách	464
Brzdenie na posypaných cestách	464
Údržba brzdového systému	464
Parkovacia brzda	465
Zapnutie a vypnutie parkovacej brzdy	465
Nastavenie aktivácie automatickej parkovacej brzdy	467
Parkovanie v kopci	467
V prípade poruchy parkovacej brzdy	467
Automatické zabrzdzenie pri odstavení	468
Aktivácia a deaktivácia automatickej brzdy pri zastavení	469
Pomoc pri štartovaní na kopci	469
Automatické brzdenie po kolízii	470

Rekuperáčné brzdenie*	470	Prípravy na dlhú cestu	491	Programovanie HomeLink®*	512
Prevodovka	470	Zimná jazda	492	Pomocou HomeLink®*	514
Automatická prevodovka	471	Jazda vo vode	493	Typové schválenie pre HomeLink®*	515
Radenie prevodových stupňov s automatickou prevodovkou	471	Otvorenie a zatvorenie krytu plniaceho hrdla paliva	493	Kompas*	515
Zmena prevodového stupňa pádľami na volante*	473	Plnenie paliva	494	Aktivácia a deaktivácia kompasu*	516
Poistka radenia prevodových stupňov	475	Manipulácia s palivom	496	Kalibrácia kompasu*	516
Funkcia kick-down	475	Benzín	497		
Symboly a správy pre automatickú prevodovku	476	Filter benzínových častíc	498		
Indikátor prevodových stupňov	476	Prehriatie v motore a systéme pohonu	498		
Pohon všetkých kolies	477	Pretaženie štartovacej batérie	499		
Systémy pohonu	477	Štartovanie pomocou štartovacích káblov a inej batérie	500		
Štartovanie a zastavenie spaľovacieho motora v Twin Engine	478	Ťažné zariadenie*	502		
Režimy jazdy	479	Špecifikácie pre ťažné zariadenie*	502		
Zmena režimu jazdy	482	Výsuvné a zasúvateľné ťažné zariadenie*	503		
Distribúcia energie v hybridnom pohone pomocou údajov mapy*	483	Jazda s príviesom	505		
Regulácia úrovne* a tlmenie nárazov	485	Asistent stability príviesu*	507		
Úprava nastavenia tlmenia pre Polestar Engineered*	486	Kontrola svetiel príviesu	508		
Úsporná jazda	488	Nosič bicyklov namontovaný na ťažnom zariadení*	509		
Faktory, ktoré ovplyvňujú dosah pri prevádzke na elektrinu	489	Ťahanie	510		
funkcia Hold a Charge	490	Montáž a demontáž ťažného oka	510		
		Odtiahnutie	511		
		HomeLink®*	512		

ZVUK, MÉDIÁ A INTERNET

Zvuk, médiá a internet	520	Video	536	Manuálne pripojenie telefónu k vozidlu cez Bluetooth	551
Nastavenia zvuku	520	Prehrávanie videa	537	Odpojenie telefónu s Bluetooth pripojením	551
Zvukový zážitok*	521	Prehrávanie DivX®	537	Prepnite na pripojenie telefónu cez Bluetooth	552
Aplikácie	522	Nastavenia videa	537	Odstránenie zariadení pripojených k Bluetooth	552
Sťahovanie aplikácií	523	Médiá prostredníctvom Bluetooth®	538	Správa hovorov	552
Aktualizácia aplikácií	524	Pripojenie zariadenia cez Bluetooth®	538	Správa textových správ	554
Vymazávanie aplikácií	524	Médiá cez USB port	538	Nastavenia pre textové správy	555
Rádio	525	Pripojenie zariadenia cez USB port	539	Spravovanie telefónneho zoznamu	555
Spustiť rádio	525	Technické špecifikácie pre USB zariadenia	539	Nastavenia pre telefón	556
Zmena rozhlasového pásma a rádiovkej stanice	526	Kompatibilné formáty médií	540	Nastavenia pre zariadenia Bluetooth	556
Vyhľadávanie rozhlasových staníc	527	Apple® CarPlay®*	541	Vozidlo pripojené k internetu*	557
Uloženie rozhlasových staníc v aplikácii Oblíbené stanice rádia	528	Používanie Apple® CarPlay®*	541	Pripojenie vozidla k internetu cez telefón s podporou Bluetooth	558
Nastavenia rádia	529	Nastavenia pre systém Apple® CarPlay®*	543	Pripojenie vozidla k internetu cez telefón (Wi-Fi)	558
RDS rádio	530	Tipy na používanie Apple® CarPlay®*	543	Pripojenie vozidla k internetu prostredníctvom modemu vozidla (karta SIM)	559
Digitálne rádio*	531	Android Auto*	544	Nastavenia pre modem vozidla*	560
Spojenie medzi FM a digitálnym rádiom*	531	Používanie Android Auto*	545	Zdieľanie internetového prístupu z vozidla prostredníctvom Wi-Fi hot spotu	560
Prehrávač médií	532	Nastavenia pre Android Auto*	546	Žiadne alebo slabé internetové pripojenie	561
Prehrávanie médií	532	Tipy na používanie aplikácie Android Auto*	547		
Kontrola a zmena médií	534	Telefón	547		
Vyhľadávanie médií	535	Prvé pripojenie telefónu k vozidlu cez Bluetooth	548		
Gracenote®	535	Automatické pripojenie telefónu k vozidlu cez Bluetooth	550		
Prehrávač CD*	536				

Odstrániť Wi-Fi sieť	562
Wi-Fi technológie a zabezpečenie	562
Podmienky používania a zdieľania údajov	563
Aktivovanie a deaktivovanie zdieľania údajov	563
Zdieľanie údajov pre služby	564
Úložné miesto na pevnom disku	565
Licenčná zmluva pre audio a médiá	566

ECALL

eCall	578
Automatické upozornenie na kolíziu s aplikáciou eCall	578
Tiesňová pomoc prostredníctvom eCall	579
Asistenčná služba	579

KOLESÁ A PNEUMATIKY

Pneumatiky	582
Označenie rozmeru pneumatiky	584
Označenie rozmeru disku kola	585
Smer otáčania pneumatík	585
Indikátory opotrebovania vzorky pneumatiky	586
Kontrola tlaku v pneumatikách	586
Nastavenie tlaku v pneumatikách	587
Odporúčany tlak vzduchu v pneumatikách	588
Systém monitorovania tlaku v pneumatikách*	589
Uloženie nového tlaku v pneumatike do monitorovacieho systému*	590
Pozrite si stav tlaku v pneumatike na stredovom displeji*	591
Činnosť v prípade výstrahy pred nízkym tlakom v pneumatikách	592
Správy per monitorovanie tlaku pneumatiky*	593
Výmena kola	594
Súprava náradia	595
Zdvihák*	596
Skrutky kolies	597
Rezervné koleso*	597
Manipulácia s rezervným kolesom*	598
Zimné pneumatiky	599

Snehové reťaze	600
Sada na núdzovú opravu defektu	601
Použitie súpravy na opravu defektu	601
Nafúknutie pneumatiky pomocou kompresora zo súpravy na opravu defektu	605

PRIESTOR PRE NALOŽENIE, SKLADOVANIE A CESTUJÚCICH

Interiér priestoru pre cestujúcich	608
Tunelová konzola	609
Používanie zapalovača*	609
Elektrické zástrčky	610
Používanie elektrických zástrčiek	612
Používanie odkladacej schránky pred spolujazdcom	614
Slnčná clona	615
Batožinový priestor	615
Odporúčania pre nakladanie	616
Strešný náklad a nakladanie do nosičov	617
Háčiky na tašky	617
Oká na zaistenie nákladu	618
Kryt nakladacieho otvoru v zadnom sedadle	619
Montáž a demontáž krytu batožinového priestoru*	619
Obsluha krytu batožinového priestoru*	620
Montáž a demontáž bezpečnostných mriežok*	621
Montáž a demontáž bezpečnostnej siete*	623
Súprava prvej pomoci*	625
Výstražný trojuholník	625

ÚDRŽBA A SERVIS

Serviceový program Volvo	628
Prenos dát medzi vozidlom a servisom cez Wi-Fi	628
Centrum preberania	629
Správa aktualizácií systému prostredníctvom Download Centre	629
Stav vozidla	630
Rezervácia servisu a opravy	631
Odosielanie informácií o vozidle do servisu	632
Vyzdvihnutie auta	633
Údržba klimatizačného systému	636
Head up displej pri výmene čelného skla*	636
Otvorenie a zatvorenie kapoty	637
Prehľad súčiastok motora	638
Motorový olej	640
Kontrola a dopĺňanie motorového oleja	641
Doplnenie chladiacej kvapaliny	642
Batéria štartéra	644
Hybridná batéria	646
Symbole na batérii	646
Recyklácia batérie	647
Poistky a centrálné elektrické jednotky	647
Výmena poistky	648
Poistky v motorovom priestore	650

Poistky pod odkladacou schránkou pred spolujazdcom	657
Poistky v batozinovom priestore	663
Výmena žiarovky	668
Čistenie interiéru	668
Čistenie stredového displeja	669
Čistenie head up displeja*	670
Čistenie látkového čalúnenia a poťahov	670
Čistenie bezpečnostných pásov	671
Čistenie podlahových rohoží a vložiek	671
Čistenie koženého čalúnenia*	672
Čistenie koženého volantu	673
Čistenie vnútorných plastových, kovových a drevených častí	673
Čistenie exteriéru	674
Leštenie a voskovanie	674
Ručné umývanie	675
Automatická umývací linka	676
Vysokotlakové umývanie	678
Čistenie líšt stieračov	678
Čistenie vonkajších plastových, gumených komponentov a obloženia	679
Čistenie diskov kolies	680
Ochrana proti korózii	680
Lakovanie vozidla	681

Opravenie drobného poškodenia laku.	681
Kódy farieb	682
Výmena líšty stierača zadného okna	682
Výmena líšt stieračov čelného skla	684
Nastavte stierače do prevádzkovej polohy	685
Plnenie kvapaliny ostrekovača	686

ŠPECIFIKÁCIE

Typové označenia	688
Rozmery	691
Hmotnosti	693
Ťažná kapacita a zaťaženie ťažného zariadenia	694
Špecifikácie motora	696
Motorový olej – špecifikácie	697
Nepriaznivé jazdné podmienky pre motorový olej	699
Chladiaca kvapalina - špecifikácie	700
Prevodová kvapalina - špecifikácie	700
Brzdová kvapalina – špecifikácie	700
Palivová nádrž - objem	701
Klimatizácia – špecifikácie	701
Spotreba paliva a emisie CO ₂	703
Schválené rozmery kolies a pneumatík	706
Minimálny povolený index zaťaženia pneumatiky a rýchlostné hodnoty pre pneumatiky	707
Schválený tlak v pneumatikách	708

ABECEDNÝ REGISTER

Abecedný register

709

INFORMÁCIE PRE VLASTNÍKA

Informácie pre vlastníka

Informácie pre vlastníka sú k dispozícii v niekoľkých rôznych formátoch ako digitálnych, tak aj tlačенých. Návod na obsluhu je k dispozícii na stredovom displeji vozidla, ako mobilná aplikácia a na stránke podpory spoločnosti Volvo Cars. Je tam Quick Guide a dodatok k návodu na obsluhu, ktorý je k dispozícii v odkladacej schránke pred spolujazdcom, okrem iného so špecifikáciami a informáciami o poistkách. Môžete si objednať aj tlačенý návod na obsluhu.

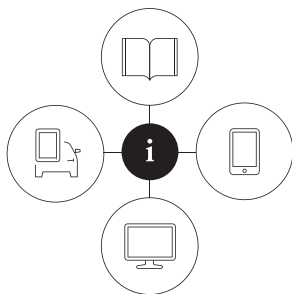

0690023

Stredový displej vozidla¹



Na stredovom displeji potiahnite zobrazenie zhora nadol a ťuknite na položku

Používateľ. príručka. K dispozícii sú možnosti vizuálnej navigácie s obrázkami exteriéru a interiéru vozidla.

Informácie sa dajú vyhľadávať a sú tiež rozdelené do kategórií.

Mobilná aplikácia

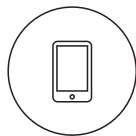

Na stránke App Store alebo Google Play vyhľadajte "Volvo Manual", prevezmite si aplikáciu do smartfónu alebo tabletu a vyberte vozidlo. V aplikácii sú k dispozícii video tutoriály a možnosti vizuálnej

navigácie s obrázkami exteriéru a interiéru vozidla. Obsah sa dá prehľadávať a rôzne časti sú navrhnuté tak, aby uľahčili orientáciu

Stránka podpory spoločnosti Volvo Cars



Prejdite na stránku <https://www.volvocars.com/intl/support> a zvolte si krajinu. Tu nájdete návody na obsluhu ako v on-line, tak aj v PDF formáte. Na stránke podpory spoločnosti Volvo Cars nájdete aj video tutoriály a ďalšie informácie, ako

aj pomocníka týkajúceho sa vášho vozidla značky Volvo a vášho vlastníctva vozidla. Stránka je k dispozícii pre väčšinu trhov.

Tlačené informácie

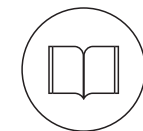

V odkladacej schránke pred spolujazdcom sa nachádza dodatok k návodu na obsluhu¹, ktorý obsahuje informácie o poistkách a špecifikáciách, ako aj súhrn dôležitých a praktických informácií.

Existuje tiež Quick Guide, ktorý je k dispozícii v tlačenej formáte, ktorý vám pomôže začať s najčastejšie používanými funkciami vo vozidle.

¹ Komplettný tlačenný návod je súčasťou vozidla určeného pre trhy bez návodu na obsluhu na stredovom displeji.

V závislosti od zvolenej úrovne výbavy, trhu, môžu byť vo vozidle k dispozícii aj ďalšie informácie pre vlastníka v tlačenej podobe.

Vytlačený návod na obsluhu a príslušný dodatok sa dá objednať. Ohľadom objednávky sa obráťte na predajcu vozidiel značky Volvo.

! DÔLEŽITÉ

Vodič je vždy zodpovedný za bezpečnú jazdu vozidla a dodržiavanie platných zákonov a predpisov. Je tiež dôležité, aby sa vozidlo udržiavalo a aby sa s ním zaobchádzalo v súlade s odporúčaniami spoločnosti Volvo nachádzajúcimi sa v informáciách pre majiteľa.

Ak by mal existovať rozdiel medzi informáciami na stredovom displeji a informáciami v tlačenej forme, potom sú vždy platné informácie v tlačenej forme.

i POZNÁMKA

Zmena jazyka na stredovom displeji môže znamenať, že niektoré informácie o vlastníkovi nebudú v súlade s vnútroštátnymi alebo miestnymi zákonmi a predpismi. Neprepínajte sa do jazyka, ktorému je ťažko porozumieť, pretože to môže sťažiť hľadanie cesty späť cez štruktúru obrazovky.

Súvisiace informácie

- Používateľská príručka na stredovom displeji (str. 19)
- Návod na obsluhu v mobilných zariadeniach (str. 23)
- Stránka podpory spoločnosti Volvo Cars (str. 23)
- Prečítanie návodu na obsluhu (str. 24)

Používateľská príručka na stredovom displeji

Na stredovom displeji vozidla je k dispozícii digitálna² verzia používateľskej príručky. Digitálna používateľská príručka je prístupná z pohľadu zhora a v niektorých prípadoch je aj kontextová používateľská príručka prístupná z pohľadu zhora.

i POZNÁMKA

Digitálny návod na obsluhu nie je počas jazdy k dispozícii.

◀ PRÍRUČKA POUŽÍVATEĽA

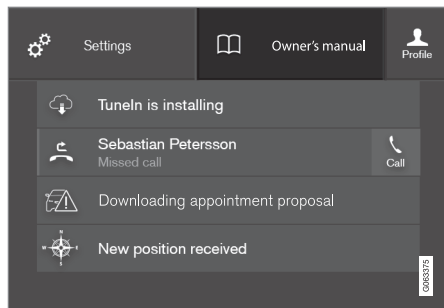

Horný pohľad s tlačidlom pre návod na obsluhu.

Ak chcete otvoriť návod na obsluhu – potiahnite horné zobrazenie na stredovom displeji a ťuknite na položku **Používateľ. príručka**.

Informácie v používateľskej príručke sú prístupné priamo cez domovskú stránku majiteľa alebo cez jeho hlavnú ponuku.

Kontextová používateľská príručka

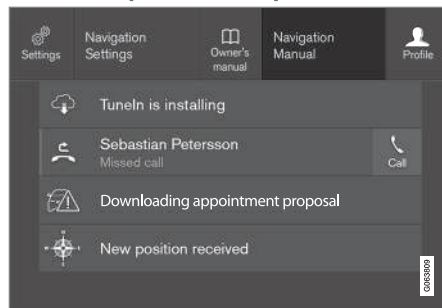

Pohľad zhora pomocou tlačidla na kontextovú príručku pre majiteľa.

Kontextová používateľská príručka je skratkou k článku v používateľskej príručke, ktorý popisuje aktívnu funkciu zobrazenú na obrazovke. Keď je kontextová používateľská príručka k dispozícii, je zobrazená vpravo od **Používateľ. príručka** v pohľade zhora.

Ťuknutím na kontextovú používateľskú príručku sa teda otvorí článok v používateľskej príručke, ktorý súvisí s obsahom zobrazeným na obrazovke. Napr. ťuknutím na **Navigácia manuál** – otvorí sa článok, ktorý sa týka navigácie.

Vzťahuje sa to len na niektoré aplikácie vo vozidle. Napríklad pre stiahnuté aplikácie tre-

tích strán nie je možný výber špecifických článkov pre aplikácie.

Súvisiace informácie

- Prechádzanie v návode na obsluhu na stredovom displeji (str. 21)
- Navigovanie v zobrazeniach stredového displeja (str. 114)
- Sťahovanie aplikácií (str. 523)

² Platí pre väčšinu trhov.

Prechádzanie v návode na obsluhu na stredovom displeji

Prístup k digitálnemu návodu na obsluhu je možný z horného zobrazenia na stredovom displeji vozidla. Obsah sa dá prehľadávať a rôzne časti sú navrhnuté tak, aby uľahčili orientáciu.

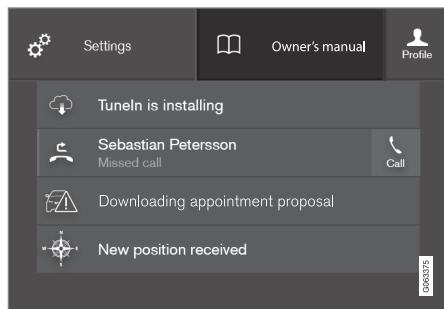

Návod na obsluhu je prístupný z horného zobrazenia.

- Ak chcete otvoriť návod na obsluhu – potiahnite horné zobrazenie na stredovom displeji a ťuknite na položku **Používateľská príručka**.

V návode na obsluhu nájdete množstvo rôznych možností na vyhľadanie informácií. Možnosti sú prístupné z domovskej stránky návodu na obsluhu a z hornej ponuky.

Otvorenie ponuky v hornej ponuke

- Stlačte tlačidlo  v hornom zozname v návode na obsluhu.
 - > Otvorí sa ponuka s rôznymi možnosťami vyhľadávania informácií:

Domovská stránka



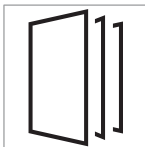

Ťuknutím na symbol sa vrátite na domovskú stránku v návode na obsluhu.

Kategórie



Položky v návode na obsluhu sú štruktúrované do hlavných kategórií a podradených kategórií. Rovnaký článok sa dá nájsť v niekoľkých vhodných kategóriách, aby sa dal ľahšie nájsť.

1. Stlačte **Kategórie**.
 - > Hlavné kategórie sú zobrazené v zozname.
 2. Ťuknite na hlavnú kategóriu ().
 - > Zobrazí sa zoznam podradených kategórií () a článkov (.
 3. Ťuknutím na článok ho otvoríte.
- Ak sa chcete vrátiť, stlačte šípku dozadu.

Najlepšie články

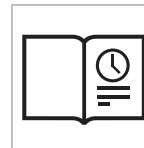

Stlačte symbol pre prístup na stránku s odkazmi na výber článkov, ktorých prečítanie môže byť užitočné, aby ste sa zoznámili s bežnými funkciami vozidla. Články môžu byť tiež prístupné cez kategórie, ale zhromažďujú sa tu kvôli rýchlejšiemu prístupu. Ťuknite na článok, aby ste si ho mohli prečítať v celom rozsahu.

◀ Prístupové body pre exteriér a interiér



Prehľad obrázkov exteriéru a interiéru vozidla. Rôzne časti sú označené prístupovými bodmi, ktoré vedú k článkom o daných častiach vozidla.



1. Stlačte tlačidlo **Exteriér** alebo **Interiér**.
 - > Obrázky exteriéru alebo interiéru sú zobrazené pomocou tzv. prístupových bodov na mieste. Prístupový bod vedie k článkom o zodpovedajúcej časti vozidla. Ak chcete prechádzať medzi obrázkami, posúvajte sa horizontálne po obrazovke.
2. Ťuknite na prístupový bod.
 - > Zobrazí sa názov článku o danej oblasti.
3. Ťuknutím na názov otvoríte článok.

Ak sa chcete vrátiť, stlačte šípku dozadu.

Obľúbené



Stlačením symbolu získate prístup k článkom uloženým ako obľúbené. Ťuknite na článok, aby ste si ho mohli prečítať v celom rozsahu.

Ukladanie alebo odstraňovanie článkov ako obľúbených

Uložte článok ako obľúbený stlačením tlačidla ☆ vpravo hore, keď je článok otvorený. Keď bol článok uložený ako obľúbený, hviezdica je vyplnená: ★.

Ak chcete odstrániť článok spomedzi obľúbených, znova stlačte hviezdicu v aktuálnom článku.

Video

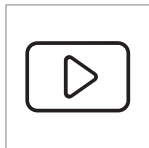

Stlačte symbol pre zobrazenie stručných inštrukcií pre rôzne funkcie vo vozidle.

Informácie

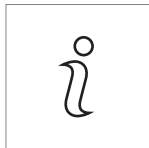

Ťuknite na symbol, aby ste získali informácie o tom, ktorá verzia návodu na obsluhu je k dispozícii vo vozidle, ako aj ďalšie užitočné informácie.

Používanie funkcie vyhľadávania v hornej ponuke

1. Ťuknite na položku  v hornej ponuke návodu na obsluhu. V spodnej časti obrazovky sa zobrazí klávesnica.
2. Zadaťte kľúčové slovo, ako napríklad "bezpečnostný pás".
 - > Návrhy článkov a kategórie sa zobrazujú počas zadávania písmen.
3. Ťuknite na článok alebo kategóriu, aby ste k nim mali prístup.

Súvisiace informácie

- Používateľská príručka na stredovom displeji (str. 19)
- Klávesnica na stredovom displeji (str. 125)
- Prečítanie návodu na obsluhu (str. 24)

Návod na obsluhu v mobilných zariadeniach

Návod na obsluhu je k dispozícii ako mobilná aplikácia³ v obchode App Store a Google Play. Aplikácia je prispôbená pre smartfóny a tablety.



Návod na obsluhu si môžete prevziať ako mobilnú aplikáciu z lokality App Store alebo Google Play. Kód QR, ktorý je tu uvedený, vás zavedie priamo do aplikácie. Prípadne si môžete vyhľadať "Volvo manual" na lokalite App Store alebo Google Play.

Aplikácia obsahuje video spolu s obrázkami exteriéru a interiéru, kde sú rôzne časti vozidla zvýraznené tzv. prístupovými bodmi, ktoré

vedú k článkom o danej oblasti. Obsah sa dá prehľadávať a rôzne časti sú navrhnuté tak, aby uľahčili orientáciu.

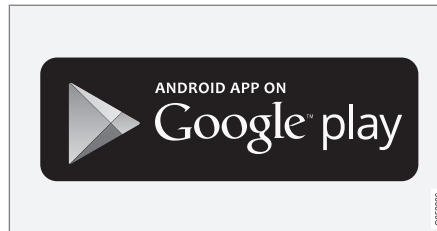
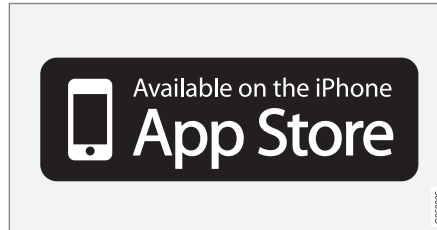

Mobilná aplikácia je k dispozícii tak na lokalite App Store, ako aj Google Play.

Súvisiace informácie

- Prečítanie návodu na obsluhu (str. 24)

Stránka podpory spoločnosti Volvo Cars

Viac informácií o vašom vozidle máte k dispozícii na webovej stránke spoločnosti Volvo Cars a stránke podpory.

Podpora na internete

Ak chcete navštíviť stránku, prejdite na adresu <https://www.volvocars.com/intl/support>. Stránka podpory je k dispozícii pre väčšinu trhov.

Obsahuje podporu pre funkcie ako služby a funkcie založené na internete, službu Volvo On Call*, navigačný systém* a aplikácie. Videá a pokyny vám krok za krokom vysvetlia rôzne postupy, napr. e.g. ako pripojiť vaše vozidlo na internet cez mobilný telefón.

Informácie na stiahnutie

Mapy

Pre vozidlá vybavené navigačným systémom Sensus Navigation existuje možnosť stiahnutia máp zo stránky podpory.

Používateľská príručka ako PDF

Používateľská príručka je k dispozícii na stiahnutie vo formáte PDF. Pre stiahnutie príručky podľa potreby vyberte model vozidla a modelový rok.

³ Pre niektoré mobilné zariadenia.



◀ Kontakt

Stránka podpory obsahuje kontaktné údaje pre zákazníku podporu a na najbližšieho predajcu Volvo.

Prihlásenie na webovej stránke Volvo Cars

Vytvorte si osobné Volvo ID a prihláste sa na www.volvocars.com. Po prihlásení je možné okrem iného získať prehľad o službách, dohodách a zárukách. Nájdete tu tiež informácie o príslušenstve a softvéri prispôsobenom pre váš model vozidla.

Súvisiace informácie

- Volvo ID (str. 28)

Prečítanie návodu na obsluhu

Aby ste sa s vaším novým vozidlom zoznámili, prečítajte si návod na obsluhu skôr, ako sa na ňom prvýkrát preveziete.

Prečítanie si návodu na obsluhu je spôsob, ako sa zoznámiť s novými funkciami, získať informácie o tom, ako zaobchádzať s vozidlom v rôznych situáciách a naučiť sa využívať všetky funkcie vozidla. Venujte pozornosť bezpečnostným pokynom uvedeným v návode na obsluhu.

Zámerom týchto informácií pre majiteľa je vysvetliť všetky možné funkcie, možnosti a príslušenstvo, ktoré sú súčasťou vozidla značky Volvo. Nie sú určené ako indikácia alebo záruka toho, že všetky tieto funkcie, vlastnosti a možnosti sú súčasťou každého vozidla. Časť použitej terminológie nemusí presne zodpovedať terminológii používanej v predajných, marketingových a reklamných materiáloch.

Vývojové práce neustále prebiehajú s cieľom zlepšiť náš produkt. Zmeny môžu znamenať, že informácie, popisy a ilustrácie v návode na obsluhu sa budú líšiť od vybavenia vozidla. Vyhradujeme si právo vykonať zmeny bez predchádzajúceho upozornenia.

Neodstraňujte tento návod z vozidla - ak by sa vyskytli problémy, potom by vám chýbali potrebné informácie o tom, kde a ako vyhľadať odbornú pomoc.

© Volvo Car Corporation

Možnosti/príslušenstvo

Okrem štandardného vybavenia popisuje návod na obsluhu aj možnosti (vybavenie namontované z výroby) a určité príslušenstvo (dodatocné vybavenie za príplatok).

Všetky možnosti a príslušenstvo známe v čase publikovania, sú označené hviezdikou: *.

Vybavenie opísané v návode na obsluhu nie je dostupné vo všetkých vozidlách - majú rôzne vybavenie v závislosti od prispôbení pre potreby rôznych trhov a vnútroštátnych alebo miestnych zákonov a právnych predpisov.

V prípade neistoty týkajúcej sa štandardného alebo voliteľného príslušenstva kontaktujte predajcu vozidiel Volvo.

Špeciálne texty

UPOZORNENIE

Výstražné texty sa zobrazia, ak hrozí nebezpečenstvo poranenia.

DÔLEŽITÉ

Ak hrozí nebezpečenstvo poškodenia, objavia sa dôležité varovania.

i POZNÁMKA

Texty poznámok poskytujú rady alebo tipy, ktoré uľahčujú používanie napr. výbavy a funkcií.

Emblémy

Vozidlo obsahuje rôzne typy emblémov, ktoré sú určené na podávanie dôležitých informácií jasným spôsobom. Emblémy na vozidle majú nasledujúci zostupný stupeň dôležitosti pre výstrahy/informácie.

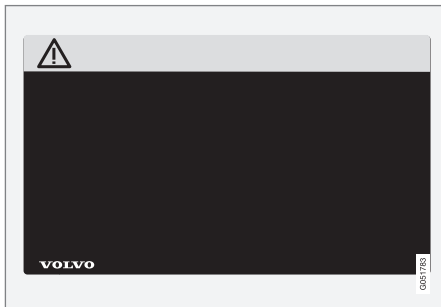
Výstraha pred zranením osôb

Čierne symboly ISO na žltom výstražnom poli, biely text/obrázok na čiernom poli správy. Používa sa na indikáciu prítomnosti nebezpečenstva, ktoré by v prípade ignorovania výstrahy mohlo spôsobiť vážne zranenie osôb alebo smrteľný úraz.

Nebezpečenstvo poškodenia majetku

Biele symboly ISO a biely text/obrázok na čiernom alebo modrom výstražnom poli a pole správy. Používa sa na indikáciu prítomnosti nebezpečenstva, ktoré by v prípade ignorovania výstrahy mohlo spôsobiť škody na majetku.

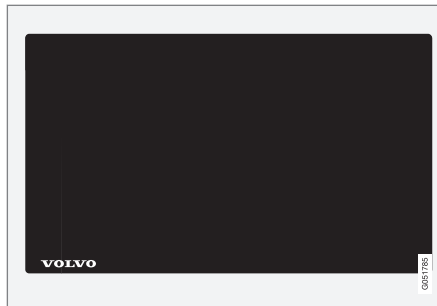
Informácie

Biele symboly ISO a biely text/obrázok na čiernom poli správy.

i POZNÁMKA

Nie je dané, že emblémy uvedené v návode na obsluhu majú byť presnými replikami tých, ktoré sú vo vozidle. Sú určené na zobrazenie ich približného vzhľadu a umiestnenia vo vozidle. Informácie, ktoré sa vzťahujú na konkrétne vozidlo, sú k dispozícii na príslušných emblénoch pre vaše vozidlo.

Ilustrácie a videoklipy

Ilustrácie a videoklipy použité v návode na obsluhu sú niekedy schematické a majú za cieľ poskytnúť celkový obraz alebo príklad určitej funkcie. Môžu sa líšiť od vzhľadu vozidla, a to v závislosti od úrovne výbavy a trhu.

Súvisiace informácie

- Používateľská príručka na stredovom displeji (str. 19)
- Návod na obsluhu v mobilných zariadeniach (str. 23)
- Stránka podpory spoločnosti Volvo Cars (str. 23)

Návod na obsluhu a životné prostredie

Návod na obsluhu je vytlačený na papieri, ktorý pochádza z kontrolovaných lesov.

Symbol Forest Stewardship Council (FSC)[®] znázorňuje, že papierová buničina v tlačennom návode na obsluhu pochádza z lesov certifikovaných podľa FSC[®] alebo z iných kontrolovaných zdrojov.

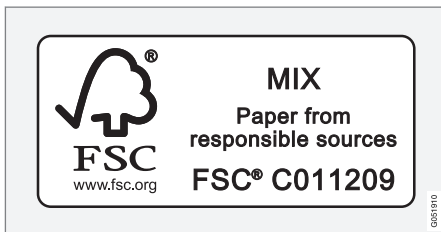

Súvisiace informácie

- Drive-E - čistejšia radosť z jazdy (str. 30)

VAŠE VOLVO

Volvo ID

Volvo ID je osobné ID, ktoré umožňuje prístup k širokej škále služieb prostredníctvom jediného používateľského mena a hesla.

i POZNÁMKA

Dostupné služby sa môžu časom líšiť a závisia od úrovne výbavy a trhu.

Príklady služieb:

- Aplikácia Volvo On Call* - skontrolujte vozidlo vašim telefónom. Môžete napríklad skontrolovať hladinu paliva, ukázať najbližšiu čerpaciu stanicu a zamknúť vozidlo na diaľku.
- Odoslať do vozidla – odosielanie adries z mapových služieb na webe, priamo do vozidla.
- Rezervovať servis a opravu – zaregistruje servis/predajcu na stránke volvocars.com a rezervuje servis priamo z vozidla.

i POZNÁMKA

Ak sa zmení užívateľské meno/heslo pre službu (napr. Volvo On Call), automaticky sa zmení aj pre iné služby.

Volvo ID je vytvorené z vozidla, stránky volvocars.com alebo aplikácie Volvo On Call¹.

¹ Ak máte Volvo On Call*.

Keď je Volvo ID zaregistrované vo vozidle, k dispozícii bude viacero služieb. Pre rovnaké vozidlo sa dá používať niekoľko Volvo ID a niekoľko vozidiel môže byť dokonca prepojených s rovnakým Volvo ID.

Súvisiace informácie

- Vytvorenie a registrovanie ID pre vozidlo Volvo (str. 28)
- Rezervácia servisu a opravy (str. 631)

Vytvorenie a registrovanie ID pre vozidlo Volvo

Volvo ID je možné vytvoriť rôznymi spôsobmi. Ak sa ID vozidla Volvo vytvorí na stránke volvocars.com alebo s aplikáciou Volvo On Call², Volvo ID sa musí tiež zaregistrovať, aby sa mohli používať rôzne služby Volvo ID.

Vytvorenie Volvo ID s aplikáciou Volvo ID

1. Stiahnite aplikáciu Volvo ID z **Centrum preberania** zobrazenia aplikácie na streďovom displeji.
2. Spustíte aplikáciu a zaregistrujete osobnú e-mailovú adresu.
3. Postupujte podľa pokynov, ktoré sa automaticky odošlú na zadanú e-mailovú adresu.
 - > Automaticky sa vytvorí Volvo ID a automaticky sa zaregistruje pre dané vozidlo. Služby Volvo ID sa teraz už môžu používať.

Vytvorenie Volvo ID na webovej stránke

Volvo Cars

1. Prejdite na stránku www.volvocars.com a prihláste sa do³ pomocou ikony v pravej hornej časti. Vyberte možnosť Vytvoriť Volvo ID.
2. Zadaťte osobnú e-mailovú adresu.
3. Postupujte podľa pokynov, ktoré sa automaticky odošlú na zadanú e-mailovú adresu.
 - > Teraz sa vytvorí Volvo ID. Prečítajte si nižšie, ako sa môžete naučiť zaregistrovať ID do vozidla.

Vytvorenie Volvo ID s aplikáciou Volvo On Call⁴

1. Prevezmite najnovšiu verziu aplikácie Volvo On Call do telefónu⁵.
2. Vyberte a vytvorte Volvo ID.
3. Otvorí sa webová stránka pre vytvorenie Volvo ID. Vyplňte požadované informácie.
4. Zaškrtnutím rámečka akceptujete zmluvné podmienky.
5. Stlačením tlačidla sa vytvorí vaše Volvo ID.

6. Na zadanú adresu sa odošle e-mailová správa. Kliknutím na odkaz v e-mailovej správe aktivujete Volvo ID.
 - > Teraz je Volvo ID pripravené na použitie.

Registrácia vášho Volvo ID do vozidla

Ak ste vytvorili vaše Volvo ID prostredníctvom webovej stránky alebo aplikácie Volvo On Call, zaregistrujte ho do vášho vozidla nasledovne:

1. Ak sa tak ešte nestalo, prevezmite aplikáciu Volvo ID z **Centrum preberania** v zobrazení aplikácií na stredovom displeji.



POZNÁMKA

Pre sťahovanie aplikácií musí byť auto pripojené k Internetu.

2. Spustíte aplikáciu a zadajte vaše Volvo ID/ vašu e-mailovú adresu.
3. Postupujte podľa pokynov, ktoré sa automaticky odosielajú na e-mailovú adresu prepojenú s vaším Volvo ID.
 - > Vaše Volvo ID je teraz zaregistrované do daného vozidla. Teraz sa už môžu používať služby Volvo ID.

Súvisiace informácie

- Volvo ID (str. 28)
- Sťahovanie aplikácií (str. 523)
- Správa aktualizácií systému prostredníctvom Download Centre (str. 629)
- Vozidlo pripojené k internetu* (str. 557)

² Platí len pre určité trhy.

³ Dostupné na určitých trhoch.

⁴ Vozidlá s Volvo On Call*.

⁵ Dostupné na prevzatie napr. v Apple App Store alebo Google Play.

Drive-E - čistejšia radosť z jazdy

Spoločnosť Volvo Car Corporation neustále pracuje na vývoji bezpečnejších a efektívnej-

ších produktov a riešení s cieľom znížiť negatívny dopad na životné prostredie.



Starostlivosť o životné prostredie je jednou z kľúčových hodnôt spoločnosti Volvo Cars a ovplyvňuje všetky operácie. Environmentálna práca je založená na celkovom životnom cykle vozidla a zohľadňuje jeho dopad na životné prostredie, od návrhu až po likvidáciu a recykláciu. Základným princípom spoločnosti Volvo Cars je to, že každý nový vyvinutý produkt musí mať menší dopad na životné prostredie ako produkt, ktorý nahrádza.

Výsledkom práce spoločnosti Volvo v oblasti environmentálneho manažérstva je vývoj efektívnejších a menej znečisťujúcich hnacích

sústav Drive-E. Osobné prostredie je pre spoločnosť Volvo tiež dôležité - napríklad vzduch vo vnútri vozidla Volvo je vďaka systému klimatizácie čistejší ako vzduch vonku.

Vaše vozidlo značky Volvo spĺňa prísne medzinárodné environmentálne normy. Všetky výrobné jednotky spoločnosti Volvo musia byť certifikované podľa normy ISO 14001, čo podporuje systematický prístup k environmentálnym otázkam prevádzky, čo vedie k neustálemu zlepšovaniu so zníženým vplyvom na životné prostredie. Certifikácia ISO tiež znamená, že sa dodržiavajú platné zákony a predpisy v oblasti životného prostredia. Spoločnosť

Volvo tiež vyžaduje, aby jeho partneri spĺňali tieto požiadavky.

Spotreba paliva

Keďže veľká časť celkového dopadu vozidla na životné prostredie je dôsledkom jeho používania, dôraz spoločnosti Volvo Cars na environmentálnu prácu spočíva v znižovaní spotreby paliva, emisií oxidu uhličitého a iných látok znečisťujúcich ovzdušie. Vozidlá spoločnosti Volvo majú konkurencieschopnú spotrebu paliva v každej z príslušných tried. Nižšia spotreba paliva vo všeobecnosti vedie k nižším emisiám skleníkových plynov, oxidu uhličitého.

Prispievanie k lepšiemu prostrediu

Energeticky efektívne a úsporné vozidlo môže prispieť k zníženiu dopadu na životné prostredie a tiež k zníženiu nákladov pre majiteľa vozidla. Ako vodič môžete ľahko znížiť spotrebu paliva a tým ušetriť peniaze a prispieť k lepšiemu životnému prostrediu - tu je niekoľko rád:

- Plánujte si efektívnu priemernú rýchlosť. Rýchlosti vyššie ako pribl. 80 km/h (pribl. 50 mph) a nižšie ako 50 km/h (pribl. 30 mph) vedú k zvýšenej spotrebe energie.
- Dodržiavajte odporúčané intervaly pre servis a údržbu vozidla uvedené v servisnej a záručnej knižke.
- Nenechávajte bežať motor na voľnobeh - vypnite motor, keď vozidlo stojí po dlhší čas. Dodržiavajte miestne predpisy.
- Naplánujte si cestu - veľa zbytočných zastávok a nerovnomerná rýchlosť prispievajú k zvýšeniu spotreby paliva.
- Používajte predbežnú úpravu – môže zlepšiť dojazd hybridnej batérie a znížiť spotrebu energie počas jazdy.

Pamätajte aj na ekologickú likvidáciu nebezpečného odpadu, ako sú batérie a olej, spôsobom, ktorý je bezpečný pre životné prostredie. Ak si nie ste istí ako likvidovať tento typ odpadu, obráťte sa na servis – odporúča sa autorizovaný servis Volvo.

Effektívne riadenie emisií

Vaše vozidlo značky Volvo je vyrobené podľa konceptu "čisté vnútri aj vonku" – koncept, ktorý zahŕňa čisté prostredie v interiéri, ako aj vysoko účinné riadenie emisií. V mnohých prípadoch sú výfukové emisie hlboko pod platnými normami.

Čistý vzduch v priestore pre cestujúcich

Vzduchový filter pomáha zabrániť prenikaniu prachu a peľu do priestoru pre cestujúcich cez prívod vzduchu.

Systém kvality vzduchu v interiéri (IAQS)* zaisťuje, že privádzaný vzduch je čistejší ako vzduch v premávke vonku.

Systém čistí vzduch v priestore pre cestujúcich od nečistôt, ako sú častice, uhľovodíky, oxidy dusíka a prízemný ozón. Ak je vonkajší vzduch kontaminovaný, potom je prívod vzduchu uzavretý a vzduch sa recirkuluje. Takáto situácia môže nastať napríklad v hustej premávke, v kolónach a v tuneloch.

IAQS je súčasťou balíka CZIP (Balík čistej zóny v interiéri)*, ktorý tiež obsahuje funkciu, ktorá umožňuje spustenie ventilátora pri odomknutí vozidla pomocou diaľkového ovládania zámku.

Interiér

Materiál použitý v interiéri vozidla značky Volvo bol starostlivo vybraný a otestovaný, aby

bol príjemný a pohodlný. Niektoré detaily sú vyrobené ručne, ako napríklad prešívanie volantu, ktoré je ušité ručne. Interiér je monitorovaný, aby sa doň nevypúšťali intenzívne pachy alebo látky, ktoré spôsobujú nepohodlie v prípade napr. vysokého tepla a jasného svetla.

Servisy spoločnosti Volvo a životné prostredie

Pravidelná údržba vytvára podmienky pre dlhú životnosť a nízku spotrebu paliva vášho vozidla. Týmto spôsobom tiež prispievate k čistejšiemu prostrediu. Keď sú servisy spoločnosti Volvo poverené opravou a údržbou vášho vozidla, stávajú sa súčasťou systému spoločnosti Volvo. Spoločnosť Volvo jednoznačne vyžaduje, aby boli priestory servisu navrhnuté tak, aby sa zabránilo únikom látok do životného prostredia. Pracovníci servisu majú znalosti a nástroje potrebné na zaručenie dobrej starostlivosti o životné prostredie.

Recyklácia

Pretože spoločnosť Volvo funguje z perspektívy životného cyklu, je tiež dôležité, aby sa vozidlo recyklovalo spôsobom šetrným k životnému prostrediu. Takmer všetky časti vozidla sa dajú recyklovať. Posledného vlastníka vozidla preto žiadame, aby kontaktoval predajcu ohľadom certifikovaného/schváleného recyklačného zariadenia.



◀◀ **Súvisiace informácie**

- Spotreba paliva a emisie CO₂ (str. 703)
- Úsporná jazda (str. 488)
- Spustenie a vypnutie predbežnej úpravy vzduchu (str. 230)
- Návod na obsluhu a životné prostredie (str. 26)
- Kvalita vzduchu (str. 208)

IntelliSafe – podpora vodiča a bezpečnosť

IntelliSafe je koncept spoločnosti Volvo Cars pre bezpečnosť vozidiel. IntelliSafe sa skladá z viacerých systémov⁶, ktorých účelom je zaistiť bezpečnejšiu jazdu vozidlom, predchádzať zraneniam a chrániť cestujúcich a ostatných účastníkov cestnej premávky.

UPOZORNENIE

Funkcie sú doplnkové pomôcky – nedokážu zvládnuť všetky situácie pri všetkých podmienkach.

Vodič vždy nesie zodpovednosť za bezpečnú jazdu s vozidlom a za dodržiavanie príslušných pravidiel a predpisov cestnej premávky.

Podpora

Za účelom pomoci vodičovi bezpečnejšie riadiť vozidlo má IntelliSafe nasledovné funkcie.

- Aktívne diaľkové svetlo
- Detekcia tunelov
- Pilot Assist
- Cross Traffic Alert*
- Blind Spot Information*
- Parkovací asistent*
- Pilot parkovacieho asistenta*

- Kamera parkovacieho asistenta*
- Informácie o dopravných značkách*
- Elektronická kontrola stability
- Roll Stability Control
- Obmedzovač rýchlosti*
- Tempomat
- Adaptívny tempomat*
- Rear Collision Warning
- Driver Alert Control
- Pohon všetkých kolies⁷

Prevencia

S cieľom pomôcť vodičovi vyhnúť sa nehode, má IntelliSafe nasledujúce funkcie.

- City Safety
- Upozornenie na nedostatočnú vzdialenosť*
- Udržiavanie v jazdnom pruhu
- **Zabránenie kolízii**

Ochrana

Za účelom ochrany vodiča a cestujúcich v určitých situáciách v prípade nehody má IntelliSafe nasledujúce spolupracujúce funkcie.

- Whiplash Protection System
- Pedestrian Protection System

- Bezpečnostné pásy s napínačmi bezpečnostných pásov
- Airbagy

POZNÁMKA

Prečítajte si jednotlivé časti každého systému, aby ste úplne porozumeli funkciám a dozvedeli sa o dôležitých výstrahách.

Súvisiace informácie

- Aktívne diaľkové svetlo (str. 157)
- Bezpečnosť (str. 44)
- Systém podpory vodiča (str. 296)

⁶ Niektoré systémy sa montujú štandardne, zatiaľ čo iné sú voliteľné. Môže sa líšiť v závislosti od trhu, modelového roku a modelu vozidla.

⁷ All Wheel Drive

Sensus - on-line pripojiteľnosť a zábava

Sensus umožňuje používať rôzne typy aplikácií a zmeniť vozidlo na Wi-Fi hotspot.

Toto je Sensus



Sensus ponúka inteligentné rozhranie a online pripojenie k digitálnemu svetu. Intuitívna navigačná štruktúra umožňuje prijímať príslušnú podporu, informácie a zábavu, keď je to potrebné, bez rušenia vodiča.

Sensus pokrýva všetky riešenia vo vozidle, ktoré sú spojené so zábavou, online pripojením, navigáciou* a používateľským rozhraním medzi vodičom a vozidlom. Je to Sensus, ktorý umožňuje komunikáciu medzi vami, vozidlom a okolitým svetom.

Informácie vtedy, keď ich potrebujete a kde ich potrebujete

Rôzne displeje vo vozidle poskytujú informácie vo vhodnom čase. Informácie sa zobrazujú na rôznych miestach na základe toho, ako by ich vodič mal uprednostňovať.

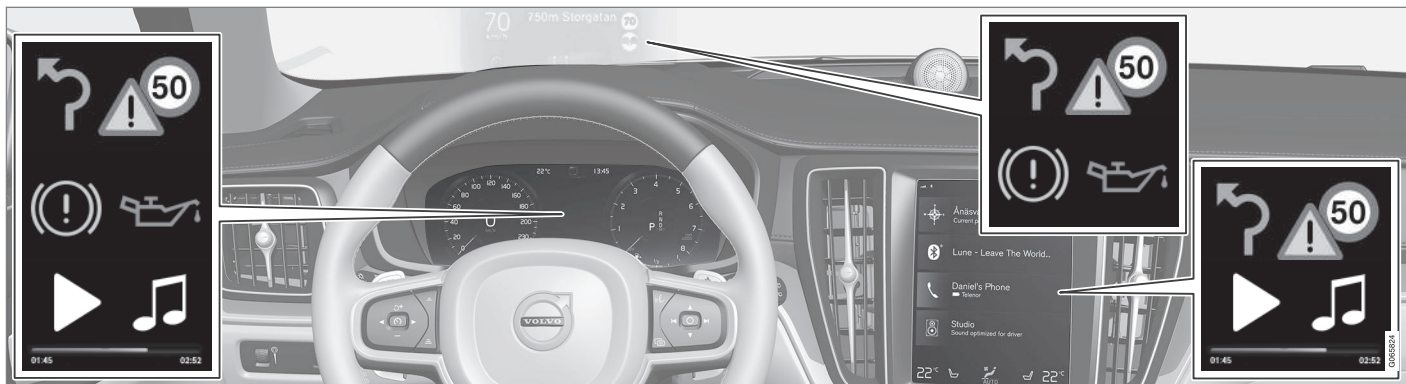

Rôzne typy informácií sa zobrazujú na rôznych displejoch v závislosti od toho, ako by sa mali informácie uprednostňovať.

Head-up displej*

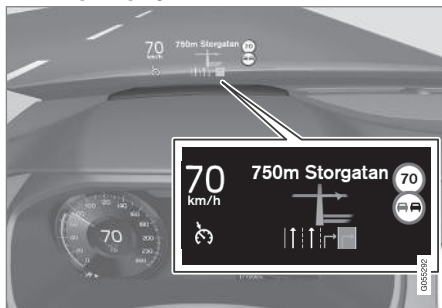

Na head-up displeji sa zobrazia vybrané informácie, s ktorými by sa mal vodič čo najskôr zaoberať. Takéto informácie môžu

napríklad zahŕňať dopravné upozornenia, informácie o rýchlosti a informácie o navigácii*. Informácie o dopravných značkách a prichádzajúce hovory sa zobrazujú aj na head-up displeji. Displej spolu so stredovým displejom sa ovládajú pomocou pravej klávesnice na volante.

Displej vodiča



Displej vodiča zobrazuje informácie o rýchlosti a e.g. prichádzajúce hovory alebo skladby,



- ◀◀ ktoré sa prehrávajú. Displej sa ovláda pomocou dvoch klávesníc na volante.

Stredový displej



Mnohé z hlavných funkcií vozidla sa ovládajú zo stredového displeja – dotykovej obrazovky, ktorá reaguje na dotyk. Počet fyzických tlačidiel a ovládacích prvkov vo vozidle je preto minimálny. Obrazovka sa dá ovládať aj počas používania rukavíc.

Odtiaľto môžete napríklad ovládať ovládací systém klimatizácie, zábavný systém a polohu sedadla*. Informácie, ktoré sa zobrazia na stredovom displeji, môže vodič alebo niekto iný vo vozidle použiť, keď nastane takáto príležitosť.

Systém rozpoznávania hlasu



Systém rozpoznávania hlasu je možné použiť bez toho, aby vodič musel dať ruky dole z volantu. Systém rozumie prirodzenej reči. Pomocou rozpoznávania hlasu môžete napríklad prehrať skladbu, zavolať niekomu, zvýšiť teplotu alebo prečítať textovú správu.

Súvisiace informácie

- Head-up displej* (str. 142)
- Displej vodiča (str. 82)
- Prehľad stredového displeja (str. 108)
- Rozpoznávanie hlasu (str. 145)
- Vozidlo pripojené k internetu* (str. 557)
- Zdieľanie internetového prístupu z vozidla prostredníctvom Wi-Fi hot spotu (str. 560)

Aktualizácie softvéru

Vy ako zákazník spoločnosti Volvo tak budete mať najlepší zážitok z vášho vozidla. Spoločnosť Volvo nepretržite vyvíja systémy vo vozidlách a služby, ktoré vám ponúka.

Môžete aktualizovať softvér vo vašom vozidle Volvo na najnovšiu verziu, keď dáte vozidlo do servisu u autorizovaného predajcu spoločnosti Volvo. Najnovšia aktualizácia softvéru vám prinesie úžitok z dostupných zlepšení, vrátane zlepšení od staršej aktualizácie softvéru.

Viac informácií o dostupných aktualizáciách a odpovede na často kladené otázky nájdete na stránke <https://www.volvocars.com/intl/support>.

i POZNÁMKA

Funkčnosť po aktualizácii sa môže líšiť v závislosti od trhu, modelu, modelového roku a variantov.

Súvisiace informácie

- Sensus - on-line pripojiteľnosť a zábava (str. 34)
- Správa aktualizácií systému prostredníctvom Download Centre (str. 629)

Nahrávanie údajov

Ako súčasť zabezpečenia bezpečnosti a kvality spoločnosti Volvo sa vo vozidle zaznamenávajú určité informácie o prevádzke, funkčnosti a nehodách vozidla.

Vozidlá vybavené VCM High⁸ dokážu zhromažďovať údaje o bezpečnostných funkciách vozidla, ako aj ďalších funkciách vo vozidle. Údaje sa zhromažďujú ako za účelom vývoja produktu, následného sledovania kvality a bezpečnosti práce, tak aj pre zlepšenie a monitorovanie kvality vozidla a jeho bezpečnostných funkcií. Účelom zhromažďovania údajov je tiež správa záručných záväzkov spoločnosti Volvo Car Corporation, ako aj dodržiavanie zákoných požiadaviek týkajúcich sa údajov o emisiách motora.

i POZNÁMKA

V súvislosti so zberom údajov môže spoločnosť Volvo používať malú časť dátového paušálu vozidla, a to až do 10 MB/ mesačne.

Toto vozidlo je vybavené zariadením "Event Data Recorder" (EDR). Jeho primárnym účelom je registrovať a zaznamenávať údaje týkajúce sa dopravných nehôd alebo situácií podobných kolíziám, ako sú časy, keď sa aktivuje airbag alebo keď vozidlo narazí na prekážku na

ceste. Údaje sa zaznamenávajú, aby sa lepšie pochopilo, ako systémy vozidla fungujú v týchto situáciách. Zariadenie EDR je určené na zaznamenávanie údajov týkajúcich sa dynamiky vozidla a bezpečnostných systémov na krátky čas, zvyčajne 30 sekúnd alebo menej.

Zariadenie EDR v tomto vozidle je určené na zaznamenávanie údajov týkajúcich sa nasledujúcich udalostí v prípade dopravných nehôd alebo situácií podobných kolíziám:

- Spôsob, ako fungovali rôzne systémy vo vozidle
- Či boli bezpečnostné pásy vodiča a spolujazdca zapnuté/napnuté
- Či vodič používa plynový alebo brzdný pedál
- Rýchlosť jazdy vozidla

Tieto informácie nám môžu pomôcť pochopiť okolnosti, za ktorých dochádza k dopravným nehodám, zraneniam a škodám. Zariadenie EDR zaznamenáva iba údaje, keď nastane iná, než triviálna kolízna situácia. Zariadenie EDR nezaznamenáva žiadne údaje počas normálnych jazdných podmienok. Podobne systém nikdy neregistruje, kto riadi vozidlo, ani zeme-pisnú polohu nehody alebo situácie, kedy takmer došlo k nehode. Iné strany, ako napríklad polícia, by však mohli použiť zaznamenané údaje v kombinácii s typom informácií identifi-

⁸ Vehicle Connectivity Module

kujúcich osobu, ktoré sa pravidelne zhromažďujú po dopravnej nehode. Na interpretovanie zaznamenaných údajov je potrebné špeciálne vybavenie a prístup buď k vozidlu, alebo k zariadeniu EDR.

Okrem zariadenia EDR je vozidlo vybavené množstvom počítačov určených na nepretržitú kontrolu a monitorovanie fungovania vozidla. Môžu zaznamenávať údaje počas normálnych jazdných podmienok, ale najmä zaznamenávať chyby, ktoré majú vplyv na prevádzku a funkčnosť vozidla, prípadne po aktivácii funkcie podpory vodiča vozidla (napr. City Safety a funkcia automatického brzdenia).

Niektoré zaznamenané údaje sú potrebné na to, aby technici servisu a údržby mohli diagnostikovať a odstrániť prípadné poruchy, ktoré sa vyskytli vo vozidle. Zaznamenané informácie sú potrebné aj na to, aby spoločnosť Volvo mohla splniť právne požiadavky stanovené právnymi predpismi a štátnymi orgánmi. Informácie zaznamenané vo vozidle sa ukladajú do jeho počítača, až kým vozidlo nie je v servise alebo v oprave.

Okrem vyššie uvedených informácií sa zaznamenané informácie dajú použiť v súhrnnej forme na účely výskumu a vývoja výrobkov s cieľom neustále zlepšovať bezpečnosť a kvalitu automobilov značky Volvo.

Spoločnosť Volvo nebude prispievať s poskytovaním vyššie uvedených informácií tretím

stranám bez súhlasu vlastníka vozidla. Za účelom dodržania vnútroštátnych právnych predpisov a nariadení môže byť spoločnosť Volvo nútená sprístupniť informácie tohto druhu polícii alebo iným orgánom, ktoré môžu uplatniť zákonné právo na prístup k nim. Aby bolo možné prečítať a interpretovať zaznamenané údaje, je potrebné špeciálne technické vybavenie, ku ktorému má prístup spoločnosť Volvo a servisy, ktoré uzavreli zmluvy so spoločnosťou Volvo. Spoločnosť Volvo zodpovedá za to, že informácie, ktoré sa prenesú do spoločnosti Volvo počas servisu a údržby, sú bezpečne uložené a spravované a že jej vedenie spĺňa príslušné zákonné požiadavky. Ďalšie informácie vám poskytne predajca vozidiel značky Volvo.

Obchodné podmienky pre služby

Volvo ponúka služby, ktoré pomáhajú zvýšiť bezpečnosť a pohodlie vozidla.

Tieto služby zahŕňajú všetko od asistencie v núdzových situáciách až po navigáciu a rôzne servisné služby.

Pred použitím služieb je dôležité, aby ste si prečítali Obchodné podmienky pre služby na adrese www.volvocars.com.

Súvisiace informácie

- Politika ochrany údajov zákazníkov (str. 39)

Politika ochrany údajov zákazníkov

Volvo rešpektuje a chráni osobnú integritu každého návštevníka webovej stránky.

Táto politika sa týka zaobchádzania s údajmi o zákazníkovi a osobnými údajmi. Zámerom je poskytnúť súčasným, minulým a potenciálnym zákazníkom celkové porozumenie:

- Okolnosti, v ktorých zbierame a spracúvame vaše osobné údaje.
- Druh osobných údajov, ktoré zbierame.
- Dôvod, pre ktorý zbierame vaše osobné údaje.
- Ako zaobchádzame s vašimi osobnými údajmi.

Ďalšie informácie o zásadách nájdete medzi podpornými informáciami na adrese www.volvocars.com.

Súvisiace informácie

- Podmienky používania a zdieľania údajov (str. 563)
- Obchodné podmienky pre služby (str. 38)
- Nahrávanie údajov (str. 37)

Dôležité informácie o doplnkoch a pomocnom zariadení

Nesprávne pripojenie a inštalácia príslušenstva prídavných zariadení môže mať negatívny vplyv na elektronický systém vozidla. Dôrazne odporúčame, aby si vlastníci vozidla Volvo nainštalovali iba pôvodné príslušenstvo schválené spoločnosťou Volvo a aby montáž príslušenstva vykonávali len vyškolení a kvalifikovaní servisní technici spoločnosti Volvo. Určité príslušenstvo funguje iba vtedy, keď je v počítačovom systéme vozidla nainštalovaný príslušný softvér.

Vybavenie opísané v návode na obsluhu nie je dostupné vo všetkých vozidlách - majú rôzne vybavenie v závislosti od prispôbení pre potreby rôznych trhov a vnútroštátnych alebo miestnych zákonov a právnych predpisov.

Volby a doplnky opísané v tejto príručke sú označené hviezdikou. V prípade neistoty týkajúcej sa štandardného alebo voliteľného príslušenstva kontaktujte predajcu vozidiel Volvo.

UPOZORNENIE

Vodič vždy nesie plnú zodpovednosť za bezpečné používanie vozidla a dodržiavanie platných zákonov a predpisov.

Je tiež dôležité, aby sa údržba a servis vozidla vykonávali podľa odporúčaní spoločnosti Volvo, podľa informácií pre majiteľa a servisnej a záručnej knižky.

Ak sa palubné informácie líšia od návodu na obsluhu v tlačenej forme, informácie v tlačenej forme majú vždy prednosť.

Súvisiace informácie

- Inštalácia príslušenstva (str. 40)
- Pripojenie zariadenia k diagnostickej zásuvke vozidla (str. 40)
- Prečítanie návodu na obsluhu (str. 24)

Inštalácia príslušenstva

Dôrazne odporúčame, aby si vlastníci vozidla Volvo nainštalovali iba pôvodné príslušenstvo schválené spoločnosťou Volvo a aby montáž príslušenstva vykonávali len vyškolení a kvalifikovaní servisní technici spoločnosti Volvo. Určité príslušenstvo funguje iba vtedy, keď je v počítačovom systéme vozidla nainštalovaný príslušný softvér.

- Originálne príslušenstvo Volvo sa testuje s cieľom zabezpečiť jeho funkčnosť so systémami vozidla v oblasti výkonnosti, bezpečnosti a riadenia emisií. Okrem toho náležite vyškolený a kvalifikovaný technik spoločnosti Volvo vie, kde sa príslušenstvo môže alebo nemôže bezpečne nainštalovať vo vašom vozidle Volvo. Pred inštaláciou akéhokoľvek príslušenstva vo vašom vozidle Volvo alebo na ňom sa vždy obráťte na vyškoleného a kvalifikovaného technika spoločnosti Volvo.
- Príslušenstvo, ktoré spoločnosť Volvo neschválila, nebolo konkrétne testované na použitie vo vašom vozidle.
- Niektoré systémy výkonnosti a bezpečnostné systémy vozidla môžu byť negatívne ovplyvnené, ak nainštalujete príslušenstvo, ktoré nebolo testované na použitie s vozidlami Volvo, alebo ak umožníte inej osobe bez skúseností s takýmto vozidlom, aby nainštalovala takúto príslušenstvo.

- Škody spôsobené príslušenstvom nainštalovaným neschváleným alebo nesprávnym spôsobom nie je predmetom žiadnej záruky na nové vozidlo. Viac informácií o záruke nájdete v servisnej a záručnej knižke. Spoločnosť Volvo nepreberá na seba žiadnu zodpovednosť za žiadne úmrtie, zranenie alebo náklady vyplývajúce z inštalácie neoriginálneho príslušenstva.

Súvisiace informácie

- Dôležité informácie o doplnkoch a pomocnom zariadení (str. 39)

Pripojenie zariadenia k diagnostickej zásuvke vozidla

Nesprávne pripojenie a inštalácia softvéru alebo diagnostických nástrojov môže mať negatívny vplyv na elektronický systém vozidla.

Dôrazne odporúčame, aby si vlastníci vozidla Volvo nainštalovali iba pôvodné príslušenstvo schválené spoločnosťou Volvo a aby montáž príslušenstva vykonávali len vyškolení a kvalifikovaní servisní technici spoločnosti Volvo. Určité príslušenstvo funguje iba vtedy, keď je v počítačovom systéme vozidla nainštalovaný príslušný softvér.

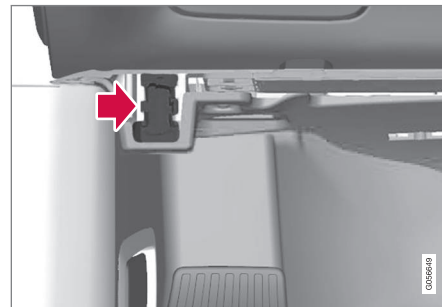

Konektor dátového spojenia (On-board Diagnostic, OBDII) je pod prístrojovou doskou na strane vodiča.

i POZNÁMKA

Spoločnosť Volvo Cars nepreberá žiadnu zodpovednosť za následky, ak je neoprávnené zariadenie pripojené On-board Diagnostic k zástrčke (OBDII). Túto zástrčku smú používať iba vyškolení a kvalifikovaní servisní technici spoločnosti Volvo.

Súvisiace informácie

- Dôležité informácie o doplnkoch a pomocnom zariadení (str. 39)

Zobrazenie identifikačného čísla vozidla

Ak sa obrátite na predajcu spoločnosti Volvo napríklad vo veci odberu Volvo On Call, budete potrebovať identifikačné číslo vozidla (VIN⁹).

1. Ťuknite na položku **Nastavenia** v pohľade zhora na strednom displeji.
2. Pokračujte do **System** → **Systémové info** → **Identifikačné číslo vozidla**.
> Zobrazí sa identifikačné číslo vozidla.

Ďalší spôsob ako nájsť číslo VIN je:

- na prvej strane servisnej a záručnej knižky
- v registračnom dokumente vozidla
- pozrite sa na prístrojovú dosku cez čelné sklo vozidla.



Číslo VIN sa nachádza na podobnom mieste u všetkých modelov.

⁹ Vehicle Identification Number

Rozptyľovanie vodiča

Vodič je zodpovedný za to, aby robil všetko, čo sa dá na zaistenie bezpečnosti seba samého, spolucestujúcich a iných účastníkov cestnej premávky. Časťou jeho zodpovednosti je vyhýbať sa rozptýleniu ako vykonávanie činnosti, ktorá nie je spojená s obsluhou vozidla v prostredí cestnej premávky.

Vaše nové vozidlo Volvo je, alebo môže byť, vybavené systémami bohatými na zábavu a komunikáciu. Tým môžu byť mobilné telefóny s handsfree, navigačné systémy a audio systémy s mnohými funkciami. Pre vaše pohodlie môžete mať aj iné prenosné elektronické zariadenia. Pri správnom použití, pri bezpečnom spôsobe môžu obohatiť váš zážitok z jazdy. Ak sa používajú nesprávne, môžu vás rozptyľovať.

Chceme vám dať nasledovné výstrahy týkajúce sa takýchto systémov, aby sme vám dali najavo, že sa spoločnosť Volvo stará o vašu bezpečnosť. Nikdy nepoužívajte zariadenie alebo funkciu vo vozidle spôsobom, ktorý vás bude rozptyľovať od bezpečnej jazdy. Rozptýlenia môžu viesť k vážnym dopravným nehodám. Okrem týchto všeobecných výstrah ponúkame nasledovné rady týkajúce sa nových funkcií, ktoré môžu byť vo vašom vozidle:

UPOZORNENIE

- Počas jazdy nikdy nepoužívajte mobilný telefón. V niektorých oblastiach je zakázané, aby vodič používal mobilný telefón počas jazdy.
- Ak je vozidlo vybavené navigačným systémom, musíte nastavovať a meniť plán trasy len vtedy, keď je vozidlo zaparkované.
- Nikdy nenaprogramujte audio systém počas jazdy. Naprogramujte predvoľby rádia, keď je vozidlo zaparkované a potom používajte naprogramované predvoľby pre rýchlejšie a jednoduchšie používanie rádia.
- Počas jazdy nikdy nepoužívajte notebooky alebo vreckové počítače.

Súvisiace informácie

- Zvuk, médiá a internet (str. 520)

BEZPEČNOST

Bezpečnosť

Vozidlo je vybavené niekoľkými bezpečnostnými systémami, ktoré spoločne pracujú na ochrane vodiča a cestujúcich vo vozidle v prípade nehody.

Vozidlo je vybavené množstvom snímačov, ktoré reagujú v prípade nehody a aktivujú rôzne bezpečnostné systémy, ako sú rôzne typy airbagov a napínačov bezpečnostných pásov. V závislosti od konkrétnej situácie pri nehode, ako sú kolízie pod rôznymi uhlami, prevrátenie alebo výjazd mimo cesty, reagujú systémy rôznymi spôsobmi, aby poskytli dobrú ochranu.

Existujú aj mechanické bezpečnostné systémy, ako napríklad Whiplash Protection System. Vozidlo je tiež konštruované tak, aby veľká časť energie z kolízie bola rozložená na nosníky, stĺpiky, podlahu, strechu a iné časti karosérie.

Bezpečnostný režim vozidla sa môže aktivovať po kolízii, ak dôjde k poškodeniu dôležitej funkcie vo vozidle.

Výstražný symbol na displeji vodiča



Výstražný symbol sa rozsvieti na displeji vodiča, keď je elektrický systém vozidla nastavený do polohy zapalovania II. Symbol zhasne pribl. po 6 sekundách, ak je bezpečnostný systém vozidla bezchybný.

UPOZORNENIE

Ak výstražný symbol zostane rozsvietený alebo zapnutý počas jazdy a na displeji vodiča sa zobrazí správa **SRS airbag Servis je naliehavý. Chodte do dielne**, znamená to, že časť jedného z bezpečnostných systémov nedosahuje úplnú funkčnosť. Spoločnosť Volvo odporúča čo možno najskôr kontaktovať autorizovaný servis Volvo.

UPOZORNENIE

Nikdy sami neupravujte ani neopravujte rôzne bezpečnostné systémy vozidla. Chybná funkčnosť jedného zo systémov môže spôsobiť poruchu a viesť k vážnemu zraneniu osôb. Spoločnosť Volvo odporúča kontaktovať autorizovaný servis Volvo.



Ak sa poškodí špecifický výstražný symbol, namiesto neho sa rozsvieti všeobecný výstražný symbol a na displeji vodiča sa zobrazí rovnaká správa.

Súvisiace informácie

- Bezpečnosť počas tehotenstva (str. 45)
- Bezpečnostné pásy (str. 48)
- Airbagy (str. 53)
- Whiplash Protection System (str. 45)
- Pedestrian Protection System (str. 47)

- Bezpečnostný režim (str. 60)
- Bezpečnosť detí (str. 61)

Bezpečnosť počas tehotenstva

Je dôležité, aby bol počas tehotenstva pás správne použitý a aby si tehotné vodičky upravili polohu sedadla.

Bezpečnostný pás

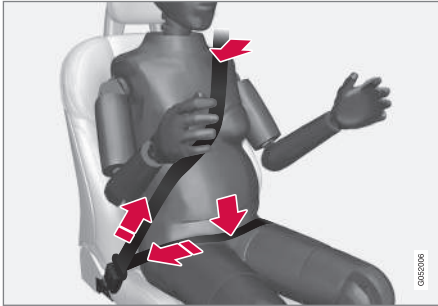

Diagonálna časť má obopínať rameno a potom má smerovať medzi prsia a na bok brucha.

Lonová časť má byť položená na stehnách a čo najnižšie pod bruchom. – Nikdy nesmie vykĺznuť hore. Odstráňte previsnutý bezpečnostný pás a uistite sa, že prilieha k telu najviac, ako sa len dá. Okrem toho skontrolujte, či na bezpečnostnom páse nie sú žiadne pokrivenia.

Poloha sedenia

Vo vyšších stupňoch tehotenstva si musia tehotné vodičky upraviť sedadlo a volant tak, aby ľahko udržali nad vozidlom počas jazdy kontrolu (čo znamená, že musia byť schopné

ľahko ovládať nožné pedále a volant). Cieľom má byť umiestnenie sedadla s čo najväčšou vzdialenosťou medzi bruchom a volantom.

Súvisiace informácie

- Bezpečnosť (str. 44)
- Bezpečnostné pásy (str. 48)
- Manuálne predné sedadlo (str. 188)
- Elektricky ovládané* predné sedadlo (str. 189)

Whiplash Protection System

Whiplash Protection System (WHIPS) znižuje riziko poranení krčnej chrbtice. Systém sa skladá z operadiel a sedacej plochy absorbujúcej energiu, ako aj špeciálne navrhutej opierky hlavy na predných sedadlách.

WHIPS sa aktivuje v prípade nárazu zozadu, pričom najväčší vplyv má uhol a rýchlosť kolízie a charakter kolidujúceho vozidla.

Keď sa aktivuje systém WHIPS, operadlá predných sedadiel sa sklopia dozadu a sedadlá sa pohybujú smerom nadol, aby sa zmenila poloha sedenia vodiča a spolujazdca. Tento pohyb pomáha absorbovať niektoré sily, ktoré môžu vzniknúť a spôsobiť poranenia krčnej chrbtice.

UPOZORNENIE

WHIPS sú doplnkom bezpečnostných pásov. Vždy používajte bezpečnostný pás.





⚠ UPOZORNENIE

Nikdy sami neupravujte ani neopravujte sedadlo alebo WHIPS. Spoločnosť Volvo odporúča kontaktovať autorizovaný servis Volvo.

V prípade vystavenia predných sedadiel veľkému zaťaženiu ako napr. v súvislosti s kolíziou s iným vozidlom je nutné tieto sedadlá vymeniť. Sedadlá by mohli stratiť niektoré svoje ochranné mechanizmy napriek tomu, že na pohľad nevyzerajú poškodené.

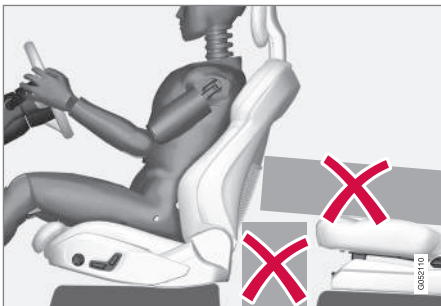

Nenechávajte na podlahe za alebo pod prednými sedadlami, alebo na zadnom sedadle žiadne predmety, ktoré by mohli zabrániť správnej funkcii systému WHIPS.

⚠ UPOZORNENIE

Nevtláčajte pevné predmety medzi sedáciu časť zadného sedadla a operadlo predného sedadla.

Ak je operadlo zadného sedadla sklopené, akýkoľvek náklad musí byť zajistený, aby nemohol v prípade kolízie sklznúť k operadlu predného sedadla.

⚠ UPOZORNENIE

Ak sa sklopí operadlo zadného sedadla alebo sa na zadnom sedadle použije detská sedačka smerujúca dozadu, musí byť zodpovedajúce predné sedadlo posunuté dopredu tak, aby sa nedotýkalo sklopeného operadla alebo detskej sedačky.

Poloha sedenia

Pre dobrú ochranu systémom WHIPS musia vodič a spolujazdec sedieť v správnej polohe a uistiť sa, že fungovaniu systému nič neprekáža.

Pred začiatkom jazdy nastavte správnu polohu sedenia na prednom sedadle.

Vodič a spolujazdec na prednom sedadle by mali sedieť v strede sedadla s čo možno najmenším priestorom medzi hlavou a opierkou hlavy.

WHIPS a detské sedačky

Ochrana poskytovaná vozidlom deťom sediacim v detskej sedačke alebo na podsedačku nie je systémom WHIPS znížená.

Súvisiace informácie

- Bezpečnosť (str. 44)
- Manuálne predné sedadlo (str. 188)
- Elektricky ovládané* predné sedadlo (str. 189)
- Rear Collision Warning* (str. 378)

Pedestrian Protection System

Systém Pedestrian Protection System (PPS) je systém, ktorý pri určitých čelných kolíziách prispieva k zmierneniu nárazu chodca s vozidlom.

Pri niektorých čelných zrážkach s chodcami zareagujú snímače v prednej časti vozidla a systém sa zapne.

Keď je spustený systém PPS, objaví sa nasledovné:

- Zadná časť kapoty sa zdvihne.
- Automatické upozornenie sa odošle cez aplikáciu Volvo On Call*.

Snímače sú zapnuté pri rýchlosti približne 25 – 50 km/hod (15 – 30 mph).

Snímače sú navrhnuté tak, aby zistili kolíziu s predmetom, ktorý má podobné vlastnosti ako ľudská noha.

POZNÁMKA

V premávke sa môžu nachádzať objekty, ktoré vysielajú pre senzory signál podobný kolízii s chodcami. Je možné, že systém bude aktivovaný v prípade možnej kolízie s takýmto objektom.

UPOZORNENIE

V prednej časti neupevňujte žiadne doplnky a nevykonávajte žiadne zmeny. Nesprávne zásahy v prednej časti môžu spôsobiť nesprávne fungovanie systému ako aj vážne úrazy a poškodenie vozidla.

Spoločnosť Volvo odporúča používať iba originálne stierače; to isté platí aj pre ich jednotlivé diely.

UPOZORNENIE

Systém sami nikdy neopravujte ani neopravujte. Spoločnosť Volvo odporúča kontaktovať autorizovaný servis Volvo. Chybná funkčnosť systému môže spôsobiť poruchu a viesť k vážnemu zraneniu osôb.

UPOZORNENIE

V prípade akéhokoľvek poškodenia prednej časti vozidla spoločnosť Volvo odporúča obrátiť sa na autorizovaný servis Volvo, aby ste sa uistili, že systém nie je poškodený.

Symboly na displeji vodiča

Symbol	Špecifikácia
	Systém PPS bol zapnutý alebo sa vyskytla chyba v systéme. Dodržujte uvedené odporúčanie.

Súvisiace informácie

- Bezpečnosť (str. 44)

Bezpečnostné pásy

Intenzívne brzdenie môže mať vážne následky, ak sa nepoužijú bezpečnostné pásy.

Je dôležité, aby bezpečnostný pás ležal oproti telu, aby mohol poskytnúť dobrú ochranu. Opierku chrbta neskláľajte príliš dozadu. Bezpečnostný pás je určený na ochranu v normálnej polohe sedenia.

UPOZORNENIE

Nezabudnite neupínať alebo neupevňovať bezpečnostný pás k háčikom alebo iným vnútorným zariadeniam, pretože to zabráňuje správne utiahnutiu pásu.

UPOZORNENIE

Bezpečnostné pásy a airbagy sa vzájomne ovplyvňujú. Ak sa bezpečnostný pás nepoužíva alebo ak sa používa nesprávne, v prípade kolízie môže dôjsť k zníženiu ochrany, ktorú poskytuje airbag.

UPOZORNENIE

Nikdy sami neupravujte ani neopravujte bezpečnostné pásy. Spoločnosť Volvo odporúča kontaktovať autorizovaný servis Volvo.

V prípade vystavenia bezpečnostného pásu veľkému zaťaženiu ako napr. v súvislosti s kolíziou s iným vozidlom je nutné celý bezpečnostný pás vymeniť. Bezpečnostné pásy by mohli stratiť niektoré svoje ochranné mechanizmy napriek tomu, že na pohľad nevyzerajú poškodené. Bezpečnostný pás treba vymeniť aj v prípade, keď vykazuje známky opotrebovania alebo poškodenia. Nový bezpečnostný pás musí byť schváleného typu a musí byť navrhnutý tak, aby sa dal namontovať na rovnaké miesto ako vymieňaný bezpečnostný pás.

Súvisiace informácie

- Bezpečnosť (str. 44)
- Napínač bezpečnostného pásu (str. 50)
- Zapínanie a odopínanie bezpečnostných pásov (str. 48)
- Pripomienka dverí a bezpečnostných pásov (str. 52)

Zapínanie a odopínanie bezpečnostných pásov

Pred jazdou sa uistite, že si všetci cestujúci zapli bezpečnostné pásy.

Zapnutie bezpečnostných pásov

1. Bezpečnostný pás pomaly vyťahnite a uistite sa, že nie je skrútený alebo poškodený.

POZNÁMKA

Bezpečnostný pás je vybavený zotrvačným navíjačom, ktorý sa zablokuje v nasledujúcich situáciách:

- ak je pás natiahnutý príliš rýchlo.
- počas brzdenia a akcelerácie.
- ak sa vozidlo veľmi nakláňa.
- pri jazde v zákrutách.

2. Zaistíte bezpečnostný pás zasunutím zaškoľovacieho jazýčka do určenej spony.
 - > Hlasné „kliknutie“ znamená, že bezpečnostný pás bol zapnutý.

UPOZORNENIE

Jazýček bezpečnostného pásu vždy zasuníte do spony na správnej strane. Bezpečnostné pásy a spony by v opačnom prípade nemuseli pri kolízii fungovať tak, ako by mali. Hrozí tu riziko vážneho zranenia.

3. Na predných sedadlách je možné nastaviť bezpečnostný pás výškovo.



Stlačte spolu upevnenie sedadla a posuňte bezpečnostný pás nahor alebo nadol.

Umiestnite bezpečnostný pás tak vysoko, ako je to len možné, bez toho, aby sa vám odieral o hrdlo.

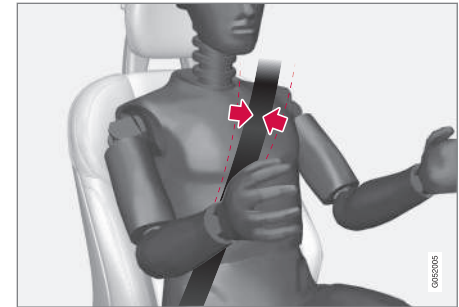

Bezpečnostný pás musí prechádzať cez rameno (nie nad ramenom).

4. Napnite bedrový popruh cez pás tak, že potiahnete diagonálny ramenný popruh smerom k ramenu.

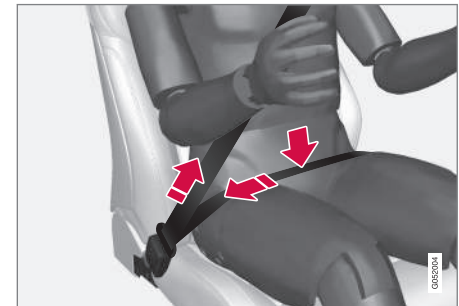

Bedrový popruh musí byť umiestnený dole (nie nad brušom).



UPOZORNENIE

Každý bezpečnostný pás je určený iba pre jednu osobu.

UPOZORNENIE

Nezabudnite neupínať alebo neupevňovať bezpečnostný pás k háčikom alebo iným vnútorným zariadeniam, pretože to zabráňuje správnemu utiahnutiu pásu.

UPOZORNENIE

Nepoškodzujte bezpečnostné pásy a nevkladajte žiadne cudzie predmety do zámku. Bezpečnostné pásy a spony by potom nemuseli pri kolízii fungovať tak, ako by mali. Hrozí tu riziko vážneho zranenia.

Vypnutie bezpečnostných pásov

1. Stlačte červené tlačidlo na sponे bezpečnostného pásu a potom nechajte pás, aby sa navinul.
2. Ak sa bezpečnostný pás úplne nezasunie, podajte ho rukou tak, aby sa nevisel voľne.

Súvisiace informácie

- Bezpečnostné pásy (str. 48)
- Napínač bezpečnostného pásu (str. 50)
- Prípomienka dverí a bezpečnostných pásov (str. 52)

Napínač bezpečnostného pásu

Vozidlo je vybavené štandardnými napínačmi bezpečnostných pásov a elektrickými* napínačmi bezpečnostných pásov, ktoré môžu v kritických situáciách a kolíziách napnúť bezpečnostné pásy.

Štandardný napínač bezpečnostných pásov

Všetky bezpečnostné pásy sú vybavené štandardným napínačom bezpečnostného pásu.

Napínač bezpečnostného pásu napína bezpečnostný pás v prípade kolízie s dostatočnou silou na to, aby mohol účinnejšie zadržať cestujúceho.

Elektrický napínač bezpečnostného pásu*

Bezpečnostné pásy vodiča a spolujazdca na prednom sedadle sú vybavené elektrickým napínačom bezpečnostného pásu.

Napínače bezpečnostných pásov pracujú spoločne a môžu sa aktivovať spolu so systémami podpory vodiča City Safety a Rear Collision Warning. V kritických situáciách, ako je napríklad panické brzdenie, jazda mimo cesty (napr. vozidlo vbehne do priekopy, zdvihne sa zo zeme alebo zasiahne niečo v teréne), šmykanie alebo nebezpečenstvo kolízie, sa bezpečnostný pás môže napnúť motorom elektrického napínača bezpečnostného pásu.

Elektrický napínač bezpečnostného pásu pomáha nastaviť lepšiu polohu cestujúceho, čím sa znižuje riziko úderu o interiér vozidla a zlepšuje sa účinok bezpečnostných systémov, ako sú airbagy vozidla.

Keď sa kritická situácia skončí, bezpečnostný pás a elektrický predpínač bezpečnostného pásu sa automaticky uvedú do pôvodného stavu, ale môže sa to urobiť aj manuálne.

DÔLEŽITÉ

V prípade deaktivácie airbagu spolujazdca sa deaktivuje aj elektrický napínač jeho bezpečnostného pásu.

⚠ UPOZORNENIE

Nikdy sami neupravujte ani neopravujte bezpečnostné pásy. Spoločnosť Volvo odporúča kontaktovať autorizovaný servis Volvo.

V prípade vystavenia bezpečnostného pásu veľkému zaťaženiu ako napr. v súvislosti s kolíziou s iným vozidlom je nutné celý bezpečnostný pás vymeniť. Bezpečnostné pásy by mohli stratiť niektoré svoje ochranné mechanizmy napriek tomu, že na pohľad nevyzerajú poškodené. Bezpečnostný pás treba vymeniť aj v prípade, keď vykazuje známky opotrebovania alebo poškodenia. Nový bezpečnostný pás musí byť schváleného typu a musí byť navrhnutý tak, aby sa dal namontovať na rovnaké miesto ako vymieňaný bezpečnostný pás.

Súvisiace informácie

- Bezpečnostné pásy (str. 48)
- Zapínanie a odopínanie bezpečnostných pásov (str. 48)
- Vynulovanie elektrického napínača bezpečnostného pásu* (str. 51)
- Aktivovanie a deaktivovanie airbagu spolujazdca* (str. 56)
- City Safety™ (str. 303)
- Rear Collision Warning* (str. 378)

Vynulovanie elektrického napínača bezpečnostného pásu*

Elektrický napínač bezpečnostného pásu je navrhnutý tak, aby sa dal automaticky vynulovať, ale dá sa vynulovať aj manuálne, ak zostane vytiahnutý.

1. Zastavte s vozidlom na bezpečnom mieste.
2. Uvoľnite bezpečnostný pás a potom ho znovu natiahnite.
 - > Bezpečnostný pás a elektrický napínač bezpečnostného pásu sa vynulujú.

⚠ UPOZORNENIE

Nikdy sami neupravujte ani neopravujte bezpečnostné pásy. Spoločnosť Volvo odporúča kontaktovať autorizovaný servis Volvo.

V prípade vystavenia bezpečnostného pásu veľkému zaťaženiu ako napr. v súvislosti s kolíziou s iným vozidlom je nutné celý bezpečnostný pás vymeniť. Bezpečnostné pásy by mohli stratiť niektoré svoje ochranné mechanizmy napriek tomu, že na pohľad nevyzerajú poškodené. Bezpečnostný pás treba vymeniť aj v prípade, keď vykazuje známky opotrebovania alebo poškodenia. Nový bezpečnostný pás musí byť schváleného typu a musí byť navrhnutý tak, aby sa dal namontovať na rovnaké miesto ako vymieňaný bezpečnostný pás.

Súvisiace informácie

- Napínač bezpečnostného pásu (str. 50)
- Bezpečnostné pásy (str. 48)

Pripomienka dverí a bezpečnostných pásov

Systém pripomína nepripútaným cestujúcim, aby používali bezpečnostný pás, a tiež upozorňuje na otvorené dvere, kapotu alebo veko.

Grafika displeja vodiča



Grafika na displeji vodiča s rôznymi typmi výstrah. Výstražná farba dverí a dverí batožinového priestoru závisí od rýchlosti vozidla.

Grafika na displeji vodiča ukazuje, ktoré sedadlá vo vozidle sú obsadené pripútanými a nepripútanými cestujúcimi.

Rovnaká grafika tiež ukazuje, či je otvorená kapota, dvere batožinového priestoru, veko palivovej nádrže alebo ktorékoľvek dvere.

Grafiku je možné potvrdiť stlačením tlačidla **O** na pravej klávesnici volantu.

Pripomienka zapnutia bezpečnostného pásu



Vizuálna pripomienka v strešnej konzole.

Vizuálna pripomienka sa zobrazí v strešnej konzole a pomocou výstražného symbolu na displeji vodiča.

Akustická pripomienka závisí od rýchlosti, času jazdy a vzdialenosti.

Stav pásu vodiča a spolujazdcov sa zobrazuje grafikou na displeji vodiča, keď je pás zapnutý alebo odopnutý.

Na detské sedačky sa pripomienky zapnutia bezpečnostného pásu nevzťahuje.

Predné sedadlo

Vizuálna a akustická pripomienka upozorňuje vodiča a spolujazdca na prednom sedadle na používanie bezpečnostného pásu, ak niektorý z nich nemá zapnutý pás.

Zadné sedadlo

Pripomienka zapnutia bezpečnostného pásu na zadnom sedadle má dve podradené funkcie:

- Poskytuje informácie o tom, ktoré bezpečnostné pásy sa používajú na zadnom sedadle. Grafika na displeji vodiča sa zobrazí vtedy, keď sa bezpečnostné pásy používajú.
- Vizuálnou a akustickou pripomienkou pripomína, že bezpečnostný pás na zadnom sedadle sa počas jazdy odopol. Pripomienka sa prestane zobrazovať, keď sa bezpečnostný pás znova zapne.

Pripomienka pre dvere, kapotu, dvere batožinového priestoru a veka palivovej nádrže

Ak kapota, dvere batožinového priestoru, veko palivovej nádrže alebo dvere nie sú správne zatvorené, grafika na displeji vodiča ukazuje, čo je otvorené. Čo najskôr zastavte vozidlo na bezpečnom mieste a zatvorte zdroj výstrahy.



Ak sa vozidlo pohybuje rýchlosťou nižšou ako cca. 10 km/h (6 mph), rozsvieti sa informačný symbol na displeji vodiča.



Ak sa vozidlo pohybuje rýchlosťou vyššou ako cca. 10 km/h (6 mph), rozsvieti sa výstražný symbol na displeji vodiča.

Súvisiace informácie

- Bezpečnostné pásy (str. 48)
- Zapínanie a odopínanie bezpečnostných pásov (str. 48)

Airbagy

Vozidlo je vybavené airbagmi a bočnými hlavovými airbagmi pre vodiča aj cestujúcich.

POZNÁMKA

Detektory reagujú odlišne v závislosti od povahy kolízie a toho, či sú alebo nie sú zapnuté bezpečnostné pásy. Platí pre všetky umiestnenia bezpečnostného pásu.

Je preto možné, že sa pri kolízii môže nafúknuť len jeden airbag (alebo žiadny z nich). Detektory snímajú intenzitu kolízie na vozidle a činnosť sa zodpovedajúcim spôsobom upraví tak, že sa nafúkne jeden airbag, viac airbagov, prípadne žiadny z nich.

UPOZORNENIE

Ovládací modul systému airbagov sa nachádza v stredovej konzole. Ak je stredová konzola nasiaknutá vodou alebo inou tekutinou, odpojte káble k štartovacej batérii. Nepokúšajte sa naštartovať vozidlo, pretože airbagy sa môžu nafúknuť. Odtiahnutie vozidla. Spoločnosť Volvo odporúča, aby bolo prepravené do autorizovaného servisu Volvo.

Nafúknutý airbag

Ak sa nafúkne ktorýkoľvek airbag, odporúča sa nasledovné:

- Odtiahnutie vozidla. Spoločnosť Volvo odporúča, aby bolo prepravené do autorizovaného servisu Volvo. Nejazdite s nafúknutými airbagmi.
- Spoločnosť odporúča obrátiť sa na autorizovaný servis spoločnosti Volvo, kde vykonajú výmenu komponentov bezpečnostného systému vozidla.
- Vždy vyhľadajte lekársku pomoc.

UPOZORNENIE

Nikdy nejazdite s nafúknutými airbagmi. Môžu sťažiť riadenie. Môžu sa poškodiť aj iné bezpečnostné systémy. Dym a prach vznikajúci pri nafúknutí airbagov môže pri intenzívnom pôsobení na pokožku a oči spôsobiť ich podráždenie/poškodenie. V prípade podráždenia umyte studenou vodou. Rýchle nafúknutie a látka airbagov môžu spôsobiť trenie a popálenie pokožky.

Súvisiace informácie

- Bezpečnosť (str. 44)
- Airbagy vodiča (str. 54)
- Airbag spolujazdca (str. 55)
- Bočné airbagy (str. 58)
- Nafukovacie závesy (str. 59)

Airbagy vodiča

Ako doplnok k bezpečnostným pásmom je vozidlo vybavené airbagom volantu a kolenným airbagom¹ na strane vodiča.

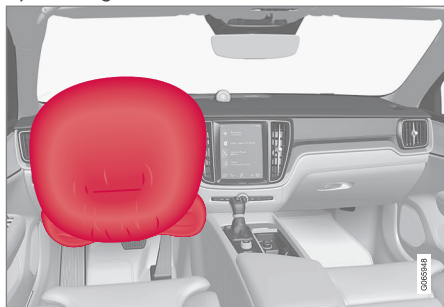

Airbag volantu a kolenný airbag¹ na strane vodiča na prednom sedadle.

V prípade čelnej zrážky pomáhajú airbagy chrániť hlavu, krk, tvár a hrudník vodiča, ako aj jeho kolená a nohy.

Pri dostatočne prudkom náraze dôjde k aktivácii snímačov a airbag/airbagy sa nafúknu. Airbag tlmí počiatočný náraz pre cestujúceho. Stlačením v dôsledku kolízie sa airbag vyfúkne. Keď k tomu dôjde, do vozidla vniká dym. To je úplne normálne. Celý proces, vrátane nafúknutia a vyfúknutia airbagu, prebehne v priebehu desiatín sekundy.

¹ Vozidlo je vybavené kolenným airbagom len na určitých trhoch.

UPOZORNENIE

Bezpečnostné pásy a airbagy sa vzájomne ovplyvňujú. Ak sa bezpečnostný pás nepoužíva vôbec alebo ak sa používa nesprávne, môže sa znížiť ochrana, ktorú poskytuje airbag v prípade kolízie.

Aby sa minimalizovalo riziko poranenia pri nafúknutí airbagu, cestujúci musia sedieť čo najviac vzpriamene, s nohami na podlahe a chrbtom opretým o operadlo.

UPOZORNENIE

Spoločnosť Volvo odporúča, aby ste v prípade opravy kontaktovali autorizovaný servis vozidiel značky Volvo. Chybné fungovanie systému airbagov by mohlo spôsobiť poruchu a viesť k vážnemu zraneniu osôb.

Umiestnenie airbagu na volante

Tento airbag je umiestnený v strede volantu. Volant je označený **AIRBAG**.

Miesto kolenného airbagu¹

Airbag je zložený v dolnej časti prístrojového panela na bočnej strane vodiča. Jeho krycí panel je označený **AIRBAG**.

UPOZORNENIE

Na hornú ani prednú časť dosky, pod ktorou je uložený kolenný airbag, neukladajte žiadne predmety ani ich k nej neupevňujte.

Súvisiace informácie

- Airbagy (str. 53)
- Airbag spolujazdca (str. 55)

Airbag spolujazdca

Ako doplnok k bezpečnostným pásmom je vozidlo vybavené airbagom na strane spolujazdca na prednom sedadle.



Airbag spolujazdca na prednom sedadle.

V prípade čelnej zrážky pomáha airbag chrániť hlavu, krk, tvár a hrudník spolujazdca, ako aj jeho kolená a nohy.

Pri dostatočne prudkom náraze dôjde k aktivácii snímačov a airbag sa nafúkne. Airbag tlmí počiatkový náraz pre cestujúceho. Stlačením v dôsledku kolízie sa airbag vyfúkne. Keď k tomu dôjde, do vozidla vniká dym. To je úplne normálne. Celý proces, vrátane nafúknutia a vyfúknutia airbagu, prebehne v priebehu desiatich sekundy.

⚠ UPOZORNENIE

Bezpečnostné pásy a airbagy sa vzájomne ovplyvňujú. Ak sa bezpečnostný pás nepoužíva vôbec alebo ak sa používa nesprávne, môže sa znížiť ochrana, ktorú poskytuje airbag v prípade kolízie.

Aby sa minimalizovalo riziko poranenia pri nafúknutí airbagu, cestujúci musia sedieť čo najviac vzpriamene, s nohami na podlahe a chrbtom opretým o operadlo.

⚠ UPOZORNENIE

Spoločnosť Volvo odporúča, aby ste v prípade opravy kontaktovali autorizovaný servis vozidiel značky Volvo. Chybné fungovanie systému airbagov by mohlo spôsobiť poruchu a viesť k vážnemu zraneniu osôb.

Umiestnenie airbagu spolujazdca

Airbag je zložený v priestore nad odkladacou schránkou pred spolujazdcom. Jeho krycí panel je označený **AIRBAG**.

⚠ UPOZORNENIE

Neumiestňujte predmety pred alebo nad prístrojovú dosku, kde sa nachádza airbag spolujazdca.

Štítok pre airbag spolujazdca



Štítok na slnečnej clone na strane spolujazdca.

Výstražný štítok pre airbag spolujazdca je umiestnený tak, ako je znázornené vyššie.

⚠ UPOZORNENIE

Ak vozidlo nie je vybavené spínačom na aktiváciu/deaktiváciu airbagu spolujazdca, airbag sa vždy aktivuje.



⚠ UPOZORNENIE

Pred predným sedadlom spolujazdca nikdy nedovoľte nikomu stáť, ani sedieť.

Ak je aktivovaný airbag, nikdy nepoužívajte na prednom sedadle spolujazdca detskú sedačku otočenú proti smeru jazdy.

Ak je airbag spolujazdca deaktivovaný, na prednom sedadle spolujazdca nesmú nikdy sedieť cestujúci otočení v smere jazdy (deti a dospelí).

Nedodržanie vyššie uvedených pokynov môže ohroziť život alebo viesť k vážnemu zraneniu osôb.

Súvisiace informácie

- Airbagy (str. 53)
- Airbagy vodiča (str. 54)
- Aktivovanie a deaktivovanie airbagu spolujazdca* (str. 56)

Aktivovanie a deaktivovanie airbagu spolujazdca*

Airbag spolujazdca možno vypnúť, ak je vozidlo vybavené vypínačom Passenger Airbag Cut Off Switch (PACOS).

Vypínač airbagu spolujazdca sa nachádza na konci prístrojového panela spolujazdca a dá sa k nemu dostať, keď sa otvoria dvere spolujazdca.

Skontrolujte, či je vypínač v požadovanej polohe.

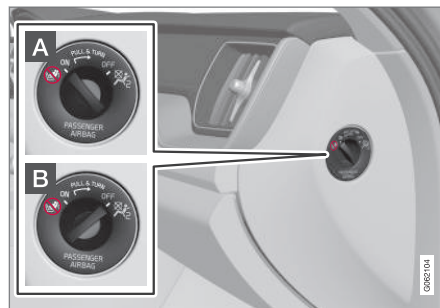

- A** Funkcia **ON** – airbag je zapnutý a všetci cestujúci, ktorí sú obrátení tvárou dopredu (deti aj dospelí), môžu bezpečne sedieť na sedadle spolujazdca.
- B** Funkcia **OFF** – Airbag vypnutý a deti, ktoré sedia v detskej sedačke tvárou dozadu, môžu bezpečne sedieť na sedadle pre spolujazdca.

⚠ UPOZORNENIE

Ak vozidlo nie je vybavené spínačom na aktiváciu/deaktiváciu airbagu spolujazdca, airbag sa vždy aktivuje.

Zapnutie airbagu spolujazdca



- 1** Vytiahnite vypínač smerom von a otočte z **OFF** na **ON**.

> Displej vodiča zobrazí správu **Airbag spolujaz. zap. Potvrďte, prosím.**

i POZNÁMKA

Ak bol airbag spolujazdca aktivovaný/deaktivovaný s vozidlom v polohe zapalovania **I** alebo nižšej, na displeji vodiča sa zobrazí správa a v stropnej konzole sa zobrazí nasledujúci indikátor pribl. 6 sekúnd po nastavení elektrického systému vozidla do polohy zapalovania **II**.

2. Správu potvrdíte stlačením tlačidla na pravej klávesnici na volante **O**.

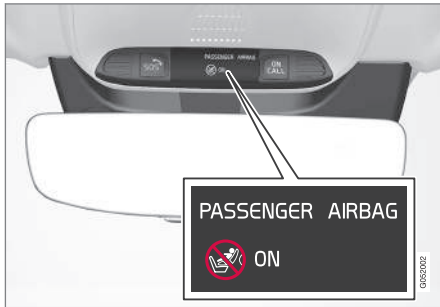

- > Textová správa a výstražný symbol na stropnej konzole oznamujú, že airbag na prednom sedadle spolujazdca bol aktivovaný.

UPOZORNENIE

Ak je aktivovaný airbag, nikdy nepoužívajte na prednom sedadle spolujazdca detskú sedačku otočenú proti smeru jazdy.

Airbag spolujazdca musí byť vždy aktivovaný, keď na prednom sedadle spolujazdca sedia cestujúci otočení v smere jazdy (deti a dospelí).

Nedodržanie vyššie uvedených pokynov môže ohroziť život alebo viesť k vážnemu zraneniu osôb.

Vypnutie airbagu spolujazdca



- 1 Vytiahnite vypínač smerom von a otočte z **ON** na **OFF**.

- > Displej vodiča zobrazí správu **Airbag spolujaz. vyp. Potvrďte, prosím.**

POZNÁMKA

Ak bol airbag spolujazdca aktivovaný/deaktivovaný s vozidlom v polohe zapalovania I alebo nižšej, na displeji vodiča sa zobrazí správa a v stropnej konzole sa zobrazí nasledujúci indikátor pribl. 6 sekúnd po nastavení elektrického systému vozidla do polohy zapalovania II.

2. Správu potvrdíte stlačením tlačidla na pravej klávesnici na volante **O**.

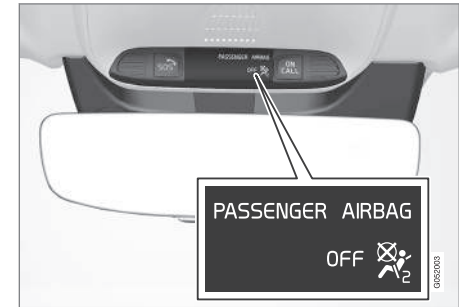

- > Textová správa a výstražný symbol na stropnej konzole oznamujú, že airbag na prednom sedadle spolujazdca bol deaktivovaný.

UPOZORNENIE

Keď je airbag deaktivovaný, na sedadle spolujazdca nesmú nikdy sedieť cestujúci otočení v smere jazdy (deti a dospelí).

Nedodržanie vyššie uvedených pokynov môže ohroziť život alebo viesť k vážnemu zraneniu osôb.



! DÔLEŽITÉ

V prípade deaktivácie airbagu spolujazdca sa deaktivuje aj elektrický napínač jeho bezpečnostného pásu.

Súvisiace informácie

- Napínač bezpečnostného pásu (str. 50)
- Detská sedačka (str. 62)

Bočné airbagy

Bočné airbagy na sedadle vodiča a spolujazdca slúžia v prípade kolízie na ochranu hrudníka a bokov.



Bočné airbagy sú zabudované do rámov operadiel predných sedadiel a pomáhajú chrániť vodiča a cestujúcich na prednom sedadle.

Pri dostatočne prudkom náraze dôjde k aktivácii snímačov a bočné airbagy sa nafúknu. Airbag sa nafúkne medzi osobu a panel dverí, a tlmi tak úvodný náraz. Stlačením v dôsledku kolízie sa airbag vyfúkne. Bočný airbag sa zvyčajne nafúkne len na strane kolízie.

! UPOZORNENIE

Spoločnosť Volvo odporúča, aby ste v prípade opravy kontaktovali autorizovaný servis vozidiel značky Volvo. Chybné fungovanie systému bočných airbagov môže spôsobiť ich poruchu a viesť k vážnemu zraneniu osôb.

! UPOZORNENIE

Do priestoru medzi vonkajšou stranou sedadla a panelom dverí nedávajte žiadne predmety, pretože tento priestor je potrebný pre bočné airbagy.

Spoločnosť Volvo odporúča používať iba poťahy sedadiel schválené spoločnosťou Volvo. Iné poťahy sedadiel môžu brániť činnosti bočných airbagov.

! UPOZORNENIE

Bočné airbagy sú doplnkom bezpečnostných pásov. Vždy používajte bezpečnostný pás.

Bočné airbagy a detské sedačky

Ochrana poskytovaná vozidlom deťom sediacim v detskej sedačke alebo na podsedačku nie je systémom znížená.

Súvisiace informácie

- Airbagy (str. 53)

Nafukovacie závesy

Nafukovací záves, Inflatable Curtain (IC), pomáha zabrániť tomu, aby sa počas kolízie vodič a spolujazdec neudreli svoje hlavy o vnútornú časť vozidla.

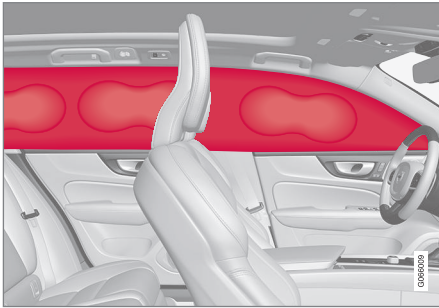

Nafukovací záves sa montuje po oboch stranách stropného obloženia a pomáha chrániť vodiča a cestujúcich na vonkajších stranách vozidla. Panely sú označené pomocou **IC AIRBAG**.

Pri dostatočne prudkom náraze dôjde k aktivácii snímačov a nafukovací záves sa nafúkne.

⚠ UPOZORNENIE

Spoločnosť Volvo odporúča, aby ste v prípade opravy kontaktovali autorizovaný servis vozidiel značky Volvo. Chybná funkčnosť systému nafukovacej opony môže spôsobiť poruchu a viesť k vážnemu zraneniu osôb.

⚠ UPOZORNENIE

Nikdy nevešajte ani nepripevňujte ťažké predmety na strešné rukoväte. Háčiky sú určené len pre ľahké kabáty a bundy (nie pre pevné predmety, ako sú dáždniky).

Na čalúnenie vozidla, stípkiky dverí alebo bočné panely nič nemontujte skrutkami ani nič neinštalujte. Mohlo by to ohroziť zamýšľanú ochranu. Spoločnosť Volvo odporúča používať iba originálne náhradné diely Volvo, ktoré sú schválené na montáž v rámci tejto oblasti použitia.

⚠ UPOZORNENIE

Medzi nákladom a bočnými oknami nechajte medzeru 10 cm (4 palce), ak je vozidlo naložené nad horný okraj okien dverí. V opačnom prípade sa môže narušiť určená ochrana nafukovacieho závesu, ktorý je ukrytý v čalúnení stropu.

⚠ UPOZORNENIE

Záclonový airbag je doplnkom bezpečnostných pásov. Vždy používajte bezpečnostný pás.

Súvisiace informácie

- Airbagy (str. 53)

Bezpečnostný režim

Bezpečnostný režim je ochranný stav, ktorý sa spustí v prípade, že by kolízia mohla poškodiť životne dôležité funkcie vozidla, ako sú palivové potrubia, snímače akéhokoľvek bezpečnostného systému alebo brzdový systém.

Ak bolo vozidlo účastníkom kolízie, na displeji vodiča sa môže zobrazíť správa **Safety mode Pozrite si príručku**, pokiaľ nie je displej poškodený a elektrický systém vozidla je stále v prevádzke. Táto správa znamená, že vozidlo má zníženú funkčnosť.

UPOZORNENIE

Ak je cítiť palivo, keď sa na displeji vodiča zobrazí **Safety mode Pozrite si príručku** správa, nikdy a za žiadnych okolností sa nepokúšajte vozidlo opäť naštartovať. Ihneď opustite vozidlo.

Ak je vozidlo v bezpečnostnom režime, je možné pokúsiť sa vynulovať systém, aby sa vozidlo mohlo naštartovať a prejsť krátko vzdialenosť, ak je napríklad v nebezpečnej dopravnej situácii.

UPOZORNENIE

Nikdy sa sami nepokúšajte opravovať vozidlo alebo resetovať elektroniku, ak je vozidlo v bezpečnostnom režime. Mohlo by to mať za následok zranenie alebo nefunkčnosť vozidla. Spoločnosť Volvo odporúča, aby po zobrazení **Safety mode Pozrite si príručku** bolo vozidlo skontrolované a znovu zavedené do normálneho stavu autorizovaným servisom Volvo.

UPOZORNENIE

Ak je vozidlo v bezpečnostnom režime, nesmie byť ťahané. Musí byť transportované z miesta jeho lokalizácie. Spoločnosť Volvo odporúča, aby bolo prepravené do autorizovaného servisu Volvo.

Súvisiace informácie

- Bezpečnosť (str. 44)
- Štartovanie a pohýnanie vozidla po bezpečnostnom režime (str. 60)
- Odtiahnutie (str. 511)

Štartovanie a pohýnanie vozidla po bezpečnostnom režime

Ak je vozidlo v bezpečnostnom režime, je možné pokúsiť sa vynulovať systém, aby sa vozidlo mohlo naštartovať a prejsť krátko vzdialenosť, ak je napríklad v nebezpečnej dopravnej situácii.

Štartovanie vozidla po bezpečnostnom režime

1. Skontrolujte celkovú situáciu poškodenia vozidla a či nevytieklo žiadne palivo. Nesmiete cítiť žiadny smrad paliva.

Ak sa na vozidle nachádza iba malé poškodenie a kontrola neodhalila žiadne vytečené palivo, môžete sa pokúsiť naštartovať.

UPOZORNENIE

Ak je cítiť palivo, keď sa na displeji vodiča zobrazí **Safety mode Pozrite si príručku** správa, nikdy a za žiadnych okolností sa nepokúšajte vozidlo opäť naštartovať. Ihneď opustite vozidlo.

2. Vypnite vozidlo.

3. Potom skúste vozidlo naštartovať.
 - > Elektronika vo vozidle vykoná kontrolu systémov a potom sa pokúsi obnoviť normálny stav. Počas tejto doby displej vodiča zobrazí správu **Štart motora Kontrola syst., čakajte**. Toto môže trvať až jednu minútu.
4. Keď už správa **Štart motora Kontrola syst., čakajte** nie je zobrazená na displeji vodiča, tak skúste znovu naštartovať vozidlo.

! DÔLEŽITÉ

Ak je na displeji stále zobrazená správa **Safety mode Pozrite si príručku**, s vozidlom nesmiete jazdiť ani ho nesmiete ťahať; namiesto toho musíte využiť odťahovú službu. Vozidlo síce môže vyzerať ako prevádzkyschopné, skryté poškodenie však môže spôsobiť, že pohybujúce sa vozidlo sa nebude dať ovládať.

Pohýnanie sa vozidla po bezpečnostnom režime

1. Ak displej vodiča po pokuse naštartovať, zobrazuje správu **Normal mode The car is now in normal mode**, s vozidlom je možné sa opatrne pohnúť, ak stojí v nebezpečnej polohe.

2. Nepohýňajte sa s vozidlom viac ako je nevyhnutné.

! UPOZORNENIE

Ak je vozidlo v bezpečnostnom režime, nesmie byť ťahané. Musí byť transportované z miesta jeho lokalizácie. Spoločnosť Volvo odporúča, aby bolo prepravené do autorizovaného servisu Volvo.

Súvisiace informácie

- Bezpečnostný režim (str. 60)
- Štartovanie vozidla (str. 456)
- Odtiahnutie (str. 511)

Bezpečnosť detí

Deti musia pri cestovaní vozidlom vždy sedieť zabezpečené.

Volvo má vybavenie pre bezpečnosť dieťaťa (detské sedačky a upevňovacie zariadenia), ktoré je určené na montáž do tohto konkrétneho vozidla. Pomocou vybavenie pre bezpečnosť dieťaťa Volvo získate dobré podmienky pre bezpečné cestovanie dieťaťa vo vozidle. Okrem toho vybavenie pre bezpečnosť dieťaťa dobre zapadá a ľahko sa ovláda.

Vybavenie, ktoré sa má používať, vyberajte s ohľadom na hmotnosť a veľkosť dieťaťa.

Spoločnosť Volvo odporúča, aby deti cestovali v detskej sedačke smerujúcej dozadu, pokiaľ to bude možné, minimálne do 3 - 4 rokov, a potom v detskej sedačke smerujúcej dopredu, až kým dieťa nedosiahne výšku 140 cm (4 stopy a 7 palcov).

i POZNÁMKA

Právne predpisy týkajúce sa typu detskej sedačky, ktorá sa musí používať pre deti rôzneho veku a výšky, sa v jednotlivých krajinách môžu líšiť. Skontrolujte, čo platí.



i POZNÁMKA

Pri použití detského bezpečnostného vybavenia je dôležité prečítať si priložené montážne pokyny.

Ak máte pri montáži detského bezpečnostného vybavenia pochybnosti, kontaktujte výrobcu, ktorý vám poskytne jasnejšie pokyny.

Deti všetkých vekových kategórií a veľkostí musia vo vozidle vždy sedieť správne. Nikdy nedovoľte, aby dieťa sedelo na kolenách cestujúceho.

Súvisiace informácie

- Bezpečnosť (str. 44)
- Detská sedačka (str. 62)
- Aktivácia a deaktivácia detských poistiek (str. 280)

Detská sedačka

Vždy keď vo vozidle cestujú deti, treba použiť vhodné detské sedačky.

Deti majú sedieť pohodlne a bezpečne. Presvedčte sa, že je detská sedačka dobre umiestnená, upevnená a správne použitá.

Pre správne pripevnenie detskej sedačky si pozrite návod na inštalovanie.

i POZNÁMKA

Pri použití detského bezpečnostného vybavenia je dôležité prečítať si priložené montážne pokyny.

Ak máte pri montáži detského bezpečnostného vybavenia pochybnosti, kontaktujte výrobcu, ktorý vám poskytne jasnejšie pokyny.

i POZNÁMKA

Nikdy nenechávajte detskú sedačku voľne vo vozidle. Vždy ju zaistíte podľa pokynov pre detskú sedačku, aj keď sa nepoužíva.

i POZNÁMKA

Dlhodobá inštalácia a používanie detských sedačiek môže spôsobiť opotrebovanie kotviacich bodov na vozidle. Spoločnosť Volvo odporúča používať ochranné príslušenstvo na ochranu kotviacich bodov vozidla.

Súvisiace informácie

- Bezpečnosť detí (str. 61)
- Horné upevňovacie body pre detské sedačky (str. 63)
- Dolné upevňovacie body pre detské sedačky (str. 64)
- upevňovacie body pre detské sedačky i-Size/ISOFIX (str. 65)
- Polohovanie detskej sedačky (str. 65)
- Aktivovanie a deaktivovanie airbagu spolujazdca* (str. 56)

Horné upevňovacie body pre detské sedačky

Vozidlo je vybavené hornými upevňovacími bodmi pre detské sedačky na vonkajších zadných sedadlách.

Horné upevňovacie body sú primárne určené pre použitie s detskými sedačkami smerujúcimi dopredu.

Pri pripájaní detskej sedačky k horným upevňovacím bodom sa vždy riadte montážnymi pokynmi výrobcu.

Umiestnenie upevňovacích bodov

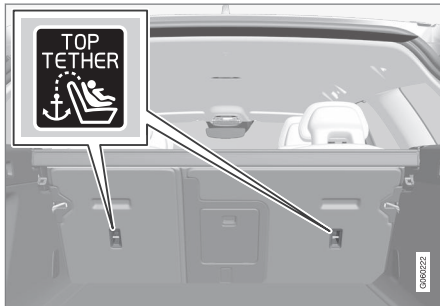

Umiestnenie upevňovacích bodov je označené symbolmi na zadnej strane operadla.

Upevňovacie body sa nachádzajú na zadnej strane zadných vonkajších sedadiel.

⚠ UPOZORNENIE

Horné popruhy detskej sedačky sa musia pretiahnuť cez otvor v podpere opierky hlavy predtým, než sa napnú v bode upevnenia. Ak to nie je možné, riadte sa odporúčaniami výrobcu detskej sedačky.

i POZNÁMKA

Aby ste vo vozidlách so sklopnými opierkami hlavy na krajných sedadlách uľahčili montáž tohto typu detskej sedačky, sklopte opierku hlavy.

i POZNÁMKA

Vo vozidlách s krytom batožinového priestoru nad batožinovým priestorom sa pred upevnením detských sedačiek do zabezpečovacích bodov musí kryt odstrániť.

Súvisiace informácie

- Detská sedačka (str. 62)
- Dolné upevňovacie body pre detské sedačky (str. 64)
- upevňovacie body pre detské sedačky i-Size/ISOFIX (str. 65)
- Tabuľka prehľadu umiestnenia detských sedačiek (str. 69)

- Tabuľka pre umiestnenie detských sedačiek pomocou bezpečnostných pásov vozidla (str. 70)

Dolné upevňovacie body pre detské sedačky

Vozidlo je vybavené dolnými upevňovacími bodmi pre detské sedačky na prednom sedadle* a na zadnom sedadle.

Dolné upevňovacie body sú navrhnuté na použitie v spojení s určitými detskými sedačkami otočenými chrbtom v smere jazdy.

Pri pripájaní detskej sedačky k dolným upevňovacím bodom sa vždy riadte montážnymi pokynmi výrobcu.

Umiestnenie upevňovacích bodov



Umiestnenie upevňovacích bodov na prednom sedadle.

Upevňovacie body na prednom sedadle sa nachádzajú po stranách priestoru na nohy spolujazdca.

Upevňovacie body na prednom sedadle sú upevnené, iba ak je vozidlo vybavené prepínačom aktivovania/deaktivovania airbagov pre spolujazdca*.

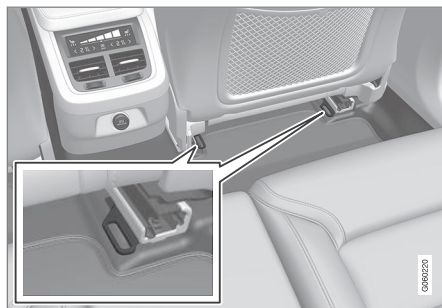

Umiestnenie upevňovacích bodov na zadnom sedadle.

Upevňovacie body na zadnom sedadle sa nachádzajú v zadnej časti podlahových kofajnic predného sedadla.

Súvisiace informácie

- Detská sedačka (str. 62)
- Horné upevňovacie body pre detské sedačky (str. 63)
- upevňovacie body pre detské sedačky i-Size/ISOFIX (str. 65)
- Tabuľka prehľadu umiestnenia detských sedačiek (str. 69)

- Tabuľka pre umiestnenie detských sedačiek pomocou bezpečnostných pásov vozidla (str. 70)

upevňovacie body pre detské sedačky i-Size/ISOFIX

Vozidlo je vybavené upevňovacími bodmi pre detské sedačky na zadnom sedadle i-Size/ISOFIX.

Systém i-Size/ISOFIX² je zabudovaný systém pre detské sedačky, ktorý vychádza z medzinárodnej normy.

Pri pripájaní detskej sedačky k upevňovacím bodom i-Size/ISOFIX sa vždy riadte montážnymi pokynmi výrobcu.

Umiestnenie upevňovacích bodov



Umiestnenie upevňovacích bodov je označené symbolmi² na poťahu operadla.

Upevňovacie body systému i-Size/ISOFIX sa nachádzajú za krytmi v spodnej časti operadla na zadnom sedadle, na vonkajších sedadlách.

Zdvíhnite kryty, aby ste sa dostali k upevňovacím bodom.

Súvisiace informácie

- Detská sedačka (str. 62)
- Horné upevňovacie body pre detské sedačky (str. 63)
- Dolné upevňovacie body pre detské sedačky (str. 64)
- Tabuľka prehľadu umiestnenia detských sedačiek (str. 69)
- Tabuľka umiestnenia detských sedačiek i-Size (str. 72)
- Tabuľka umiestnenia detských sedačiek ISOFIX (str. 73)

Polohovanie detskej sedačky

Je dôležité umiestniť vo vozidle detskú sedačku na správne miesto. Okrem iného voľba miesta závisí od typu detskej sedačky a toho, či je zapnutý airbag na mieste spolujazdca.



Detská sedačka otočená tvárou dozadu a airbag nie sú kompatibilné.

Vždy pripevnite detské sedačky v zadnej časti tvárou dozadu, keď je zapnutý airbag na mieste spolujazdca. Ak dieťa sedí na prednom sedadle pre spolujazdca, môže utrpieť vážne poranenie pri nafúknutí airbagu.

Keď je airbag na mieste spolujazdca vypnutý, potom môžete pripevniť detské sedačky tvárou dozadu na prednom sedadle.

² Názvy a symboly sa menia v závislosti od trhu.



i POZNÁMKA

Predpisy týkajúce sa spôsobu prepravy detí vo vozidle sa v jednotlivých krajinách môžu líšiť. Skontrolujte, čo platí.

A UPOZORNENIE

Pred predným sedadlom spolujazdca nikdy nedovoľte nikomu stáť, ani sedieť.

Ak je aktivovaný airbag, nikdy nepoužívajte na prednom sedadle spolujazdca detskú sedačku otočenú proti smeru jazdy.

Ak je airbag spolujazdca deaktivovaný, na prednom sedadle spolujazdca nesmú nikdy sedieť cestujúci otočení v smere jazdy (deti a dospelí).

Nedodržanie vyššie uvedených pokynov môže ohroziť život alebo viesť k vážnemu zraneniu osôb.

Štítok pre airbag spolujazdca



Štítok na snežnej clone na strane spolujazdca.

Výstražný štítok pre airbag spolujazdca je umiestnený tak, ako je znázornené vyššie.

Súvisiace informácie

- Detská sedačka (str. 62)
- Montáž detskej sedačky (str. 66)
- Tabuľka prehľadu umiestnenia detských sedačiek (str. 69)
- Tabuľka pre umiestnenie detských sedačiek pomocou bezpečnostných pásov vozidla (str. 70)
- Tabuľka umiestnenia detských sedačiek i-Size (str. 72)
- Tabuľka umiestnenia detských sedačiek ISOFIX (str. 73)

Montáž detskej sedačky

Pri montáži a používaní detskej sedačky je dôležité pamätať na množstvo vecí, ktoré závisia od umiestnenia detskej sedačky.

A UPOZORNENIE

Je zakázané používať podsedačky/detské sedačky s oceľovými prackami alebo inými prvkami, ktoré by mohli dosadnúť na tlačidlo otvorenia zámku bezpečnostného pásu, pretože môže dôjsť k jeho náhodnému otvoreniu.

Popruhy detskej sedačky neukotvujte o vodorovnú nastavovaciu lištu sedadla ani o pružiny, koľajnice či nosníky pod sedadlom. Ostré okraje môžu popruhy poškodiť.

Zabráňte tomu, aby sa horná časť detskej sedačky opierala o čelné sklo.

i POZNÁMKA

Pri použití detského bezpečnostného vybavenia je dôležité prečítať si priložené montážne pokyny.

Ak máte pri montáži detského bezpečnostného vybavenia pochybnosti, kontaktujte výrobcu, ktorý vám poskytne jasnejšie pokyny.

i POZNÁMKA

Nikdy nenechávajte detskú sedačku voľne vo vozidle. Vždy ju zaistíte podľa pokynov pre detskú sedačku, aj keď sa nepoužíva.

i POZNÁMKA

Dlhodobá inštalácia a používanie detských sedačiek môže spôsobiť opotrebovanie kotviacich bodov na vozidle. Spoločnosť Volvo odporúča používať ochranné príslušenstvo na ochranu kotviacich bodov vozidla.

Montáž na predné sedadlo

- Pri montáži detských sedačiek proti smeru jazdy skontrolujte, či je airbag spolujazdca deaktivovaný.
- Pri montáži detských sedačiek v smere jazdy skontrolujte, či je airbag spolujazdca aktivovaný.
- Používajte iba detské sedačky, ktoré sú odporúčané spoločnosťou Volvo, sú univerzálne schválené alebo sú polouniverzálne a kde je vozidlo uvedené na zozname vozidiel výrobcu.
- Detské sedačky ISOFIX sa dajú namontovať len vtedy, keď je vozidlo vybavené

systémom príslušenstvom s konzolou ISOFIX³.

- Ak je detská sedačka vybavená dolnými popruhmi, spoločnosť Volvo odporúča použiť s nimi nižšie upevňovacie body³.
- Ak je detská sedačka vybavená podpornými nožičkami, vždy upevnite podpornú nožičku/podporné nožičky priamo k podlahe. Nikdy nemontujte podpornú nožičku na opierku nohy alebo iný predmet.

Montáž na zadné sedadlo

- Používajte iba detské sedačky, ktoré sú odporúčané spoločnosťou Volvo, sú univerzálne schválené⁴ alebo sú polouniverzálne a kde je vozidlo uvedené na zozname vozidiel výrobcu.
- Detská sedačka s podpornými nožičkami nesmie byť umiestnená na strednom sedadle.
- Vonkajšie sedadlá sú vybavené upínacím systémom ISOFIX a sú schválené pre i-Size⁵.
- Vonkajšie sedadlá sú vybavené hornými upevňovacími bodmi. Spoločnosť Volvo odporúča, aby sa horné popruhy detskej sedačky preťahovali cez otvor v opierke hlavy predtým, než sa napnú v bode upev-

nenia. Ak to nie je možné, riadte sa odporúčaniami výrobcu detskej sedačky.

- Ak je detská sedačka vybavená dolnými popruhmi, nikdy neupravujte polohu sedadla vpredu po namontovaní popruhov do dolných upevňovacích bodov. Vždy, keď nie je namontovaná detská sedačka, nezabudnite odstrániť dolné popruhy.
- Ak je detská sedačka vybavená podpornými nožičkami, vždy upevnite podpornú nožičku/podporné nožičky priamo k podlahe. Nikdy nemontujte podpornú nožičku na opierku nohy alebo iný predmet.



Pri inštalácii detskej sedačky pre malé deti na zadnom sedadle, spoločnosť Volvo odporúča vzdialenosť aspoň 50 mm (2 tum) od prednej časti detskej sedačky po najvzdialenejšiu časť sedadla vpredu.

³ Sortiment príslušenstva sa líši v závislosti od trhu.

⁴ Nevzahuje sa na stredné sedadlo.

⁵ Líši sa v závislosti od trhu.

◀ **Súvisiace informácie**

- Polohovanie detskej sedačky (str. 65)
- Tabuľka prehľadu umiestnenia detských sedačiek (str. 69)
- Tabuľka pre umiestnenie detských sedačiek pomocou bezpečnostných pásov vozidla (str. 70)
- Tabuľka umiestnenia detských sedačiek i-Size (str. 72)
- Tabuľka umiestnenia detských sedačiek ISOFIX (str. 73)

Tabuľka prehľadu umiestnenia detských sedačiek

Tabuľka poskytuje prehľad typov detských sedačiek vhodných pre sedadlá vozidla.

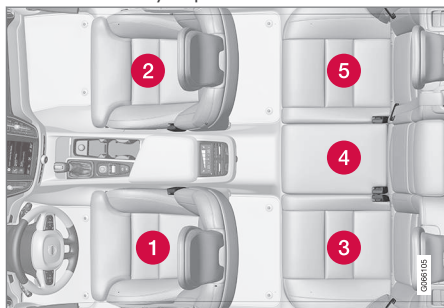

Polohy sedenia vo vozidlách s ľavostranným riadením.

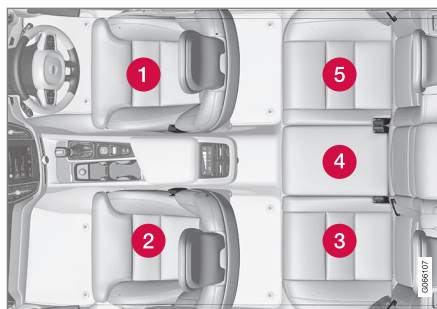

Polohy sedenia vo vozidlách s pravostranným riadením.

	Detské sedačky i-Size	Univerzálne schválené detské sedačky zabezpečené bezpečnostným pásmom vozidla	Ostatné kategórie detských sedačiek ^A
Poloha sedadla ^B	3, 5	2 ^C , 3, 5	2 ^C , 3, 4, 5

A Ak potrebujete viac informácií, kontaktujte výrobcu detskej sedačky.

B Podľa číslovania uvedeného vyššie.

C Aktivovaný airbag pre detské sedačky otočené v smere jazdy. Deaktivovaný airbag pre detské sedačky otočené proti smeru jazdy.

Súvisiace informácie

- Polohovanie detskej sedačky (str. 65)
- Montáž detskej sedačky (str. 66)

- Tabuľka pre umiestnenie detských sedačiek pomocou bezpečnostných pásov vozidla (str. 70)

- Tabuľka umiestnenia detských sedačiek i-Size (str. 72)
- Tabuľka umiestnenia detských sedačiek ISOFIX (str. 73)

Tabuľka pre umiestnenie detských sedačiek pomocou bezpečnostných pásov vozidla

V tabuľke sa uvádza odporúčanie, ktoré detské sedačky sú vhodné pre dané miesta a pre akú veľkosť dieťaťa.

i	POZNÁMKA
Pred montážou detskej sedačky do vozidla si vždy prečítajte časť návodu na obsluhu o montáži detskej sedačky.	

Hmotnosť	Predné sedadlo (s deaktivovaným airbagom, iba detské sedačky smerujúce dozadu) ^A	Predné sedadlo (s aktivovaným airbagom, iba detské sedačky smerujúce dopredu) ^A	Krajné zadné sedadlo	Stredné zadné sedadlo
Skupina 0 max 10 kg	U ^{B, C}	X	U ^C	L ^C
Skupina 0+ max 13 kg	U ^{B, C}	X	U ^C	L ^C
Skupina 1 9-18 kg	L ^D	U ^{F, E}	U ^{E, L^D}	L ^E
Skupina 2 15-25 kg	L ^D	U ^{F, F}	U ^{F, L^D}	L ^F

Hmotnosť	Predné sedadlo (s deaktivovaným airbagom, iba detské sedačky smerujúce dozadu) ^A	Predné sedadlo (s aktivovaným airbagom, iba detské sedačky smerujúce dopredu) ^A	Krajné zadné sedadlo	Stredné zadné sedadlo
Skupina 3 22-36 kg	X	UF ^{B, F}	U ^F	L ^F

U: Vhodné pre univerzálne kategórie zadržiavacích systémov schválených pre použitie v tejto hmotnostnej skupine.

UF: Vhodné pre univerzálne schválené detské sedačky smerujúce dopredu.

L: Vhodné pre konkrétne detské sedačky. Tieto zadržiavacie systémy môžu byť špecifické pre dané vozidlá, obmedzené alebo polouniverzálne kategórie.

X: Sedadlo nie je vhodné pre deti v tejto hmotnostnej skupine.

A Pri montáži detských sedačiek musí byť predčzenie sedáku vždy zasunuté.

B Nastavte operadlo do vzpriamenejšej polohy.

C Volvo odporúča: Detská sedačka Volvo (typové schválenie E1 04301146).

D Volvo odporúča: Sedačka Volvo smerujúca dozadu (typové schválenie E5 04212).

E Spoločnosť Volvo odporúča pre deti v tejto hmotnostnej skupine detskú sedačku smerujúcu dozadu.

F Volvo odporúča: Podporný vankúš s operadlom a bez operadla (typové schválenie E5 04216); podporné sedadlo Volvo (typové schválenie E1 04301312).

UPOZORNENIE

Ak je aktivovaný airbag spolujazdca, nikdy nepoužívajte na prednom sedadle spolujazdca detskú sedačku otočenú proti smeru jazdy.

- Tabuľka umiestnenia detských sedačiek i-Size (str. 72)
- Tabuľka umiestnenia detských sedačiek ISOFIX (str. 73)
- Bezpečnostné pásy (str. 48)

Súvisiace informácie

- Polohovanie detskej sedačky (str. 65)
- Montáž detskej sedačky (str. 66)
- Tabuľka prehľadu umiestnenia detských sedačiek (str. 69)

Tabuľka umiestnenia detských sedačiek i-Size

V tabuľke sa uvádza odporúčanie, ktoré detské sedačky i-Size sú vhodné pre dané miesta a pre akú veľkosť dieťaťa.

Detská sedačka musí byť schválená v súlade s UN Reg R129.

i POZNÁMKA
Pred montážou detskej sedačky do vozidla si vždy prečítajte časť návodu na obsluhu o montáži detskej sedačky.

Typ detskej sedačky	Predné sedadlo (s deaktivovaným airbagom, iba detské sedačky smerujúce dozadu)	Predné sedadlo (s aktivovaným airbagom, iba detské sedačky smerujúce dopredu)	Krajné zadné sedadlo	Stredné zadné sedadlo
Detské sedačky i-Size	X	X	i-U ^{A, B}	X

i-U: Vhodné pre "univerzálnu" detskú sedačku i-Size, otočenú v smere aj proti smeru jazdy.

X: Nevhodné pre univerzálne schválené detské sedačky.

A Spoločnosť Volvo odporúča, aby deti cestovali v detskej sedačke otočenej proti smeru jazdy do čo možno najvyššieho veku, minimálne však do veku 3 – 4 rokov.

B Volvo odporúča: BeSafe iZi Kid X2 i-Size (typové schválenie E4-129R-000002).

Súvisiace informácie

- Polohovanie detskej sedačky (str. 65)
- Montáž detskej sedačky (str. 66)
- Tabuľka prehľadu umiestnenia detských sedačiek (str. 69)
- Tabuľka pre umiestnenie detských sedačiek pomocou bezpečnostných pásov vozidla (str. 70)
- Tabuľka umiestnenia detských sedačiek ISOFIX (str. 73)
- upevňovacie body pre detské sedačky i-Size/ISOFIX (str. 65)

Tabuľka umiestnenia detských sedačiek ISOFIX

V tabuľke sa uvádza odporúčanie, ktoré detské sedačky ISOFIX sú vhodné pre dané miesta a pre akú veľkosť dieťaťa.

Detská sedačka musí byť schválená v súlade s UN Reg R44 a model vozidla musia byť zahrnutý do zoznamu vozidiel od výrobcu.

i	POZNÁMKA
Pred montážou detskej sedačky do vozidla si vždy prečítajte časť návodu na obsluhu o montáži detskej sedačky.	

Hmotnosť	Trieda veľkosti ^A	Typ detskej sedačky	Predné sedadlo (s deaktivovaným airbagom, iba detské sedačky smerujúce dozadu) ^{B, C}	Predné sedadlo (s aktivovaným airbagom, iba detské sedačky smerujúce dopredu) ^{B, C}	Krajné zadné sedadlo	Stredné zadné sedadlo
Skupina 0 max 10 kg	E	Detská sedačka smerujúca dozadu	IL ^{B, D} , X ^E	X	IL ^D	X
Skupina 0+ max 13 kg	E	Detská sedačka smerujúca dozadu	IL ^{B, D, F} , X ^E	X	IL ^D	X
	C	Detská sedačka smerujúca dozadu				
	D	Detská sedačka smerujúca dozadu				



Hmotnosť	Trieda veľkosti ^A	Typ detskej sedačky	Predné sedadlo (s deaktivovaným airbagom, iba detské sedačky smerujúce dozadu) ^{B, C}	Predné sedadlo (s aktivovaným airbagom, iba detské sedačky smerujúce dopredu) ^{B, C}	Krajné zadné sedadlo	Stredné zadné sedadlo
Skupina 1 9-18 kg	A	Detská sedačka smerujúca dopredu	X	IL ^{B, F, G} , X ^E	IL ^G , IUF ^G	X
	B	Detská sedačka smerujúca dopredu				
	B1	Detská sedačka smerujúca dopredu	IL ^{B, F} , X ^E	X	IL	X
	C	Detská sedačka smerujúca dozadu				
	D	Detská sedačka smerujúca dozadu				

IL: Vhodné pre konkrétne detské sedačky ISOFIX. Tieto detské sedačky sú systémy špecifických vozidiel, obmedzených alebo polouniverzálnych kategórií.

IUF: Vhodné pre detské sedačky smerujúce dopredu ISOFIX univerzálnej kategórie, ktoré sú schválené pre použitie v danej hmotnostnej skupine.

X: Nevhodné pre detské sedačky ISOFIX.

^A Pre detské sedačky s upevňovacím systémom ISOFIX existuje klasifikácia veľkosti, ktorá pomáha používateľom vybrať si správny typ detskej sedačky. Triedu veľkosti nájdete uvedenú na štítku detskej sedačky.

^B Vhodné na montáž detskej sedačky ISOFIX, ktorá je čiastočne univerzálne schválená (IL), ak je vozidlo vybavené systémom ISOFIX (rozsah príslušenstva sa líši v závislosti od trhu). Nie sú tu žiadne horné montážne body pre detské sedačky.

^C Pri montáži detských sedačiek musí byť predĺženie sedáku vždy zasunuté.

^D Volvo odporúča: Detská sedačka Volvo upevnená systémom ISOFIX (typové schválenie E1 04301146).

^E Platí, ak vozidlo nie je vybavené konzolou ISOFIX.

^F Nastavte operadlo tak, aby opierka hlavy nezasahovala do detskej sedačky.

^G Spoločnosť Volvo odporúča pre deti v tejto hmotnostnej skupine detskú sedačku smerujúcu dozadu.

⚠ UPOZORNENIE

Ak je aktivovaný airbag spolujazdca, nikdy nepoužívajte na prednom sedadle spolujazdca detskú sedačku otočenú proti smeru jazdy.

ⓘ POZNÁMKA

Ak detská sedačka i-Size/ISOFIX nemá klasifikáciu veľkosti, model vozidla musí byť uvedený v zozname vozidiel pre detskú sedačku.

ⓘ POZNÁMKA

Spoločnosť Volvo odporúča kontaktovať autorizovaného predajcu vozidiel značky Volvo, ktorý vám poskytne informácie o tom, ktoré detské sedačky i-Size/ISOFIX spoločnosť Volvo odporúča.

- upevňovacie body pre detské sedačky i-Size/ISOFIX (str. 65)

Súvisiace informácie

- Polohovanie detskej sedačky (str. 65)
- Montáž detskej sedačky (str. 66)
- Tabuľka prehľadu umiestnenia detských sedačiek (str. 69)
- Tabuľka pre umiestnenie detských sedačiek pomocou bezpečnostných pásov vozidla (str. 70)
- Tabuľka umiestnenia detských sedačiek i-Size (str. 72)

DISPLEJE A HLASOVÉ OVLÁDANIE

Zobrazenia a ovládacie prvky pre vodiča vo vozidle s favostranným riadením

Prehľady ukazujú, kde sa nachádzajú displeje a ovládače v blízkosti vodiča.

Volant a prístrojová doska

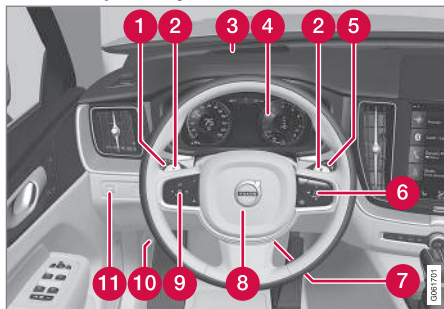

- 1 Obrysové svetlá, denné svietenie, stretávacie svetlá, diaľkové svetlá, smerové svetlá, zadné hmlové svetlo, vynulovanie počítadla kilometrov
- 2 Pádlá na volante pre manuálne radenie v prípade automatickej prevodovky*
- 3 Head-up displej*
- 4 Displej vodiča
- 5 Stierače a ostrekovač, dažďový senzor*
- 6 Pravá tlačidlová plocha na volante

- 7 Nastavenie volantu
- 8 Klaksón
- 9 Ľavá tlačidlová plocha na volante
- 10 Otváranie kapoty motora
- 11 Osvetlenie displeja, odomykanie/otváranie dverí batožinového priestoru*/zatváranie*, vyrovnávanie halogénových svetlomietov

Stropná konzola



- 1 Predné lampičky na čítanie a interiérové osvetlenie
- 2 Panoramatická strecha*
- 3 Displej v strešnej konzole, tlačidlo **ON CALL***
- 4 Manuálne stmievanie vnútorného spätného zrkadla

Stredová a tunelová konzola

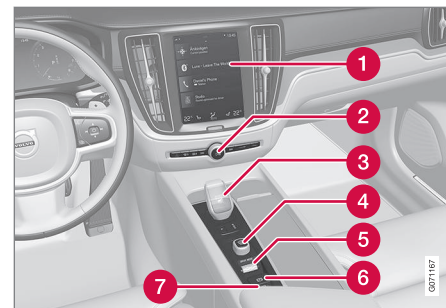

- 1 Stredový displej
- 2 Výstražné svetlá, rozmrazovanie, médiá
- 3 Volič prevodových stupňov
- 4 Štartovacie tlačidlo
- 5 Ovládanie režimu jazdy
- 6 Parkovacia brzda
- 7 Automatické zabrzdzenie pri odstavení

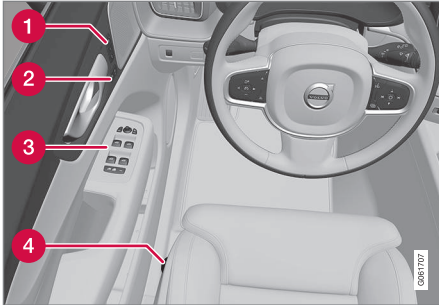
Dvere vodiča

- 1 Pamäťové miesta pre predné sedadlo*, nastavenia pre vonkajšie spätné zrkadlo a head-up displej*
- 2 Centrálné zamykanie
- 3 Elektrické ovládanie okien, vonkajšie spätné zrkadlá, elektrická detská poistka*
- 4 Nastavenie predného sedadla

Súvisiace informácie

- Manuálne predné sedadlo (str. 188)
- Upravenie elektriny* pre predné sedadlo (str. 189)
- Úprava volantu (str. 203)
- Ovládanie svetiel (str. 152)
- Štartovanie vozidla (str. 456)
- Displej vodiča (str. 82)

- Prehľad stredového displeja (str. 108)
- Prevodovka (str. 470)

Zobrazenia a ovládacie prvky pre vodiča vo vozidle s pravostranným riadením

Prehľady ukazujú, kde sa nachádzajú displeje a ovládače v blízkosti vodiča.



◀ Volant a prístrojová doska

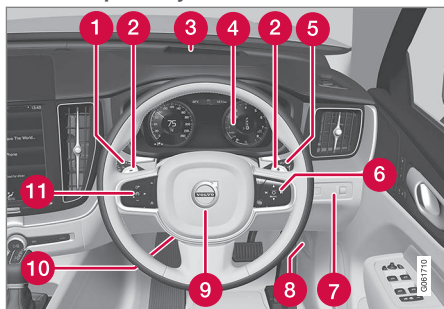

- 1 Obrysové svetlá, denné svietenie, stretávacie svetlá, diaľkové svetlá, smerové svetlá, zadné hmlové svetlo, vynulovanie počítadla kilometrov
- 2 Pádlá na volante pre manuálne radenie v prípade automatickej prevodovky*
- 3 Head-up displej*
- 4 Displej vodiča
- 5 Stierače a ostrekovač, dažďový senzor*
- 6 Pravá tlačidlová plocha na volante
- 7 Osvetlenie displeja, odomykanie/otváranie dverí batožinového priestoru*/zatváranie*, vyrovňovanie halogénových svetlometov
- 8 Otváranie kapoty motora

- 9 Klaksón
- 10 Nastavenie volantu
- 11 Ľavá tlačidlová plocha na volante

Stropná konzola



- 1 Predné lampičky na čítanie a interiérové osvetlenie
- 2 Panoramatická strecha*
- 3 Displej v strešnej konzole, tlačidlo **ON CALL***
- 4 Manuálne stmievanie vnútorného spätného zrkadla

Stredová a tunelová konzola

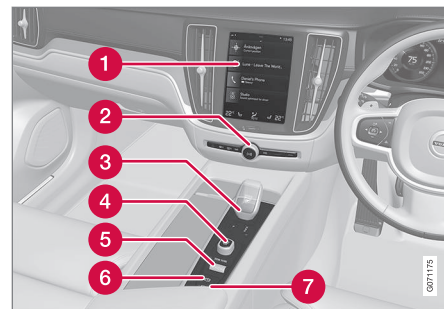

- 1 Stredový displej
- 2 Výstražné svetlá, rozmrazovanie, médiá
- 3 Volič prevodových stupňov
- 4 Štartovacie tlačidlo
- 5 Ovládanie režimu jazdy
- 6 Parkovacia brzda
- 7 Automatické zabrzdzenie pri odstavení

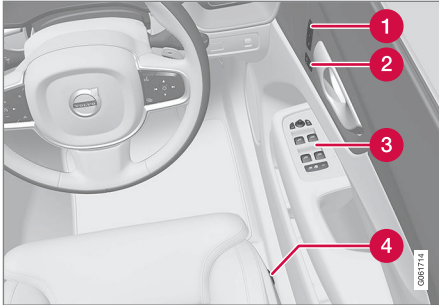
Dvere vodiča

- 1 Pamäťové miesta pre predné sedadlo*, nastavenia pre vonkajšie spätné zrkadlo a head-up displej*
- 2 Centrálné zamykanie
- 3 Elektrické ovládanie okien, vonkajšie spätné zrkadlá, elektrická detská poistka*
- 4 Nastavenie predného sedadla

Súvisiace informácie

- Manuálne predné sedadlo (str. 188)
- Upravenie elektriny* pre predné sedadlo (str. 189)
- Úprava volantu (str. 203)
- Ovládanie svetiel (str. 152)
- Štartovanie vozidla (str. 456)
- Displej vodiča (str. 82)

- Prehľad stredového displeja (str. 108)
- Prevodovka (str. 470)

Displej vodiča

Displej vodiča zobrazuje informácie o vozidle a jazde.

Displej vodiča obsahuje ukazovatele, indikátory a indikačné a výstražné symboly. Obsah displeja vodiča závisí od vybavenia vozidla, nastavení a funkcií, ktoré sú v tom čase aktívne.

Displej vodiča sa aktivuje ihneď po otvorení dverí, t.j. v polohe zapaľovania **O**. Displej vodiča po chvíli zhasne, ak sa nepoužíva. Ak ho chcete znova aktivovať, postupujte nasledovne:

- Stlačte brzdový pedál.
- Aktivujte polohu zapaľovania **I**.

- Otvorte jednu z dverí.

UPOZORNENIE

Ak displej vodiča zhasne, nesvieti pri aktivácii/štarte, alebo je úplne alebo čiastočne nečitateľný, vozidlo sa nesmie používať. Mali by ste okamžite navštíviť servis. Spoločnosť Volvo odporúča autorizovaný servis Volvo.

UPOZORNENIE

V prípade poruchy na displeji vodiča sa nemusia zobraziť informácie napr. o brzdách, airbagoch alebo iných bezpečnostných systémoch. V takom prípade vodič nemôže skontrolovať stav systémov vozidla alebo prijímať aktuálne upozornenia a informácie.



Obrázok je schematický - časti sa môžu líšiť v závislosti od modelu vozidla.

Umiestnenie na displeji vodiča:

Naľavo	V strede	Napravo
Tachometer	Indikátor a výstražné symboly	Otáčkomer/hybridný ukazovateľ ^A
Denné počítadlo prejazdenej vzdialenosti	Ukazovateľ vonkajšej teploty	Indikátor prevodových stupňov
Počítadlo prejazdenej vzdialenosti ^B	Hodiny	Jazdný režim
Informácie tempomatu a obmedzovača rýchlosti	Správy, v niektorých prípadoch s grafikou	Palivomer
Informácie o dopravných značkách*	Informácie o dverách a bezpečnostných pásoch	Ukazovateľ hybridnej batérie
–	Stav nabíjania	Dojazd na nádrž

Naľavo	V strede	Napravo
–	Prehrávač médií	Dojazd na batériu
–	Mapa navigácie*	Okamžitá spotreba paliva
–	Telefón	Ponuka aplikácie (aktivovaná pomocou klávesnice na volante)
–	Rozpoznávanie hlasu	–

A Závisí od zvoleného režimu jazdy.

B Počet najazdených kilometrov.

Dynamický symbol

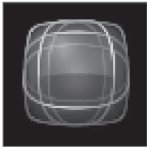

Dynamický symbol vo svojej základnej forme.

Stred displeja vodiča obsahuje dynamický symbol, ktorý mení vzhľad pre rôzne typy správ. Oranžová alebo červená značka okolo symbolu označuje stupeň závažnosti kontrolnej alebo výstražnej správy.



Príklady symbolov indikátorov.

Pomocou animácie sa môže základný tvar premeniť na grafickú ukážku toho, kde sa nachádza problém, alebo na objasnenie informácií.

Súvisiace informácie

- Nastavenia displeja vodiča (str. 84)
- Výstražné symboly na displeji vodiča (str. 95)
- Symboly na displeji vodiča (str. 93)
- Palubný počítač (str. 87)
- Hlásenia na displeji vodiča (str. 105)
- Správa menu aplikácií na displeji vodiča (str. 104)
- Režim jazdy (str. 479)

Nastavenia displeja vodiča

Nastavenia možností zobrazenia na displeji vodiča sa dajú uskutočniť prostredníctvom ponuky aplikácie displeja vodiča a prostredníctvom ponuky nastavení stredového displeja.

Nastavenia pomocou ponuky aplikácie displeja vodiča



Obrázok je schematický - časti sa môžu líšiť v závislosti od modelu vozidla.

Ponuka aplikácie sa otvára a ovláda pomocou pravej klávesnice na volante.

V ponuke aplikácií si môžete vybrať, ktoré informácie sa budú zobrazovať na displeji vodiča spomedzi týchto:

- palubný počítač
- prehrávač médií
- telefón

- navigačný systém*.

Nastavenia pomocou stredového displeja

Výber typu Informácií

1. Ťknite na položku **Nastavenia** v pohľade zhora na strednom displeji.
2. Stlačte **My Car** → **Displej vodiča** → **Informácie na displeji vodiča**.
3. Vyberte, čo sa má zobrazovať na pozadí:
 - **Neukazovať žiadne info. na pozadí**
 - **Ukázať info. o aktuál. prehráv. médiu**
 - **Zobraziť navigáciu, aj keď nie je vybraná žiadna trasa**

Výber témy

1. Ťknite na položku **Nastavenia** v pohľade zhora na strednom displeji.
2. Ťknite na položku **My Car** → **Displej vodiča** → **Témy displeja**
3. Vyberte tému (vzhľad) pre displej vodiča:
 - **Glass**
 - **Minimalistic**
 - **Performance**
 - **Chrome Rings**

Výber jazyka

1. Ťknite na položku **Nastavenia** v pohľade zhora na strednom displeji.

2. Ak chcete vybrať jazyk, ťknite na položku **Systém** → **Systémové jazyky a jednotky** → **Jazyk systému**.

> Zmena ovplyvní jazyk na všetkých displejoch.

Tieto nastavenia sú osobné a automaticky sa ukladajú do aktívneho profilu ovládača.

Súvisiace informácie

- Displej vodiča (str. 82)
- Správa menu aplikácií na displeji vodiča (str. 104)
- Iné nastavenia v hornom pohľade na stredovom displeji (str. 132)

Palivomer

Palivomer na displeji vodiča zobrazuje hladinu paliva v nádrži.

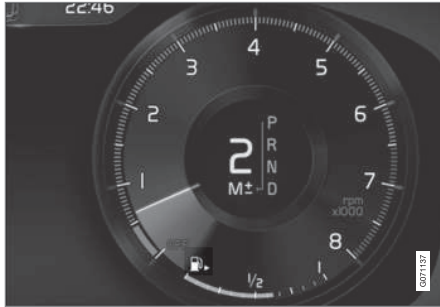

Obrázok je schematický - časti sa môžu líšiť v závislosti od modelu vozidla.

Běžová zóna palivomeru udáva množstvo paliva v nádrži.

Keď je hladina paliva nízka, symbol palivového čerpadla sa rozsvieti a zmení farbu na oranžovú farbu. Palubný počítač tiež uvádza dojazd do prázdnej nádrže.

Súvisiace informácie

- Displej vodiča (str. 82)
- Ukazovateľ hybridnej batérie (str. 86)
- Plnenie paliva (str. 494)
- Palivová nádrž - objem (str. 701)

Hybridný ukazovateľ

V režimoch jazdy Hybrid a Pure displej vodiča zobrazuje hybridný ukazovateľ, ktorý môže vodičovi pomôcť riadiť vozidlo hospodárnejším spôsobom.

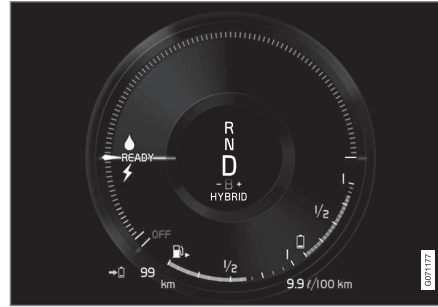

Hybridný ukazovateľ ukazuje rôznymi spôsobmi vzťah medzi tým, koľko energie sa odoberá z elektromotora a koľko energie je k dispozícii.

Symbole na hybridnom ukazovateli



Označuje aktuálnu úroveň dostupnej energie elektromotora. Ak je symbol vyplnený, znamená to, že sa používa elektromotor.



Ak symbol nie je vyplnený, znamená to, že sa nepoužíva elektromotor.



Indikuje úroveň energie pri naštartovaní spaľovacieho motora. Ak je symbol vyplnený, znamená to, že sa používa spaľovací motor.



Udáva úroveň energie pri naštartovaní spaľovacieho motora. Ak symbol nie je vyplnený, znamená to, že sa nepoužíva spaľovací motor.



Indikátor ktorý indikuje nabíjanie hybridnej batérie napr. ak je mierne zošliapnutý brzdový pedál.

Výkon požadovaný vodičom

Ukazovateľ v hybridnom ukazovateli udáva množstvo výkonu motora, ktoré vodič požaduje reguláciou plynového pedálu. Čím vyššia je hodnota na stupnici, tým vyšší je výkon vyžadovaný vodičom na aktuálnom prevodovom stupni. Značka medzi bleskom blíkajú a kvapka ukazuje bod, v ktorom sa naštartuje spaľovací motor.

◀ Príklad:



Vozidlo je naštartované, ale nepohybuje sa, nevyžaduje sa žiadna energia.



Elektromotor nemôže dodávať požadovaný výkon motora a naštartuje sa spaľovací motor.



Vozidlo generuje prúd do batérie, batéria sa nabíja, napr. keď je brzdom pedál zľahka stlačený alebo počas brzdenia motorom z kopca.

Súvisiace informácie

- Režimy jazdy (str. 479)
- Displej vodiča (str. 82)
- Nožná brzda (str. 462)
- Štartovanie a zastavenie spaľovacieho motora v Twin Engine (str. 478)

Ukazovateľ hybridnej batérie



Meradlo hybridnej batérie zobrazuje, koľko energie je v batérii k dispozícii.



Energia v hybridnej batérii sa používa v prípade elektrického motora, ale aj na chladenie alebo vykúrenie vozidla. Palubný počítač vypočíta približnú vzdialenosť na základe zvyšnej energie v batérii.

Symbole na meradle hybridnej batérie



Symbol  na meradle hybridnej batérie označuje, že je aktivovaná funkcia **Hold** a symbol  označuje, že je aktivovaná funkcia **Charge**.

Súvisiace informácie

- Displej vodiča (str. 82)
- Nabíjanie hybridnej batérie (str. 435)
- funkcia Hold a Charge (str. 490)

Palubný počítač

Palubný počítač vozidla zaznamenáva hodnoty, ako napríklad vzdialenosť, spotrebu paliva a priemernú rýchlosť počas jazdy. Na dosiahnutie štýlu jazdy efektívneho z hľadiska spotreby paliva sa zaznamenávajú informácie o aktuálnej, ako aj priemernej spotrebe paliva. Informácie palubného počítača sa dajú zobraziť na displeji vodiča.



Príklady informácií z palubného počítača na displeji vodiča. Obrázok je schematický - časti sa môžu líšiť v závislosti od modelu vozidla.

Na palubnom počítači sa nachádzajú tieto počítačadlá.

- Denné počítačadlo prejazdenej vzdialenosti
- Počítadlo prejazdenej vzdialenosti
- Okamžitá spotreba paliva
- Dojazd na nádrž

- Dojazd na batériu
- Turisticko-alternatívny rýchlomer

Jednotky pre vzdialenosť, rýchlosť atď. sa môžu zmeniť prostredníctvom systémových nastavení na stredovom displeji.

Denné počítačadlo prejazdenej vzdialenosti

Existujú dva denné počítačadlá prejazdenej rýchlosti - TM a TA.

TM sa dá znovu nastaviť manuálne a TA sa znovu nastavuje automaticky, pokiaľ sa vozidlo nepoužíva minimálne štyri hodiny.

Počas jazdy sa zaznamenávajú tieto informácie:

- Prejedená vzdialenosť
- Doba jazdy
- Priemerná rýchlosť
- Priemerná spotreba paliva

Aplikujú sa hodnoty od posledného opätovného nastavenia denného počítačadla prejazdenej vzdialenosti vozidla.

Počítadlo prejazdenej vzdialenosti

Počítadlo prejazdenej vzdialenosti zaznamenáva celkový počet najazdených kilometrov vozidla. Túto hodnotu nie je možné znovu nastaviť na nulu.

◀◀ **Okamžitá spotreba paliva**

Toto počítadlo zobrazuje momentálnu spotrebu paliva vozidla. Hodnota sa aktualizuje približne každú sekundu.

Dojazd na nádrž



Palubný počítač vypočíta zostávajúci počet najazdených kilometrov v závislosti od paliva v nádrži.

Výpočet vychádza z priemernej spotreby paliva za posledných 30 míľ (20 míľ) a zostávajúceho množstva paliva.

Ak počítadlo ukazuje „---“, nie je k dispozícii dostatok paliva na výpočet počtu najazdených kilometrov. Čo najskôr doplňte palivo.

i POZNÁMKA

V prípade zmeny štýlu jazdy sa môže vyskytnúť mierna odchýlka.

Úsporný štýl jazdy zvyčajne vedie k dlhšiemu dojazdu.

Dojazd na batériu



Približný dojazd na zostávajúce množstvo energie v hybridnej batérii sa zobrazuje vedľa tohto symbolu.

Výpočet vychádza z priemernej spotreby bežne naloženého vozidla počas bežnej jazdy a zo zohľadnenia toho, či je klimatizácia (AC)

vypnutá alebo zapnutá. Pri prechode z režimu jazdy **Hybrid** na režim jazdy **Pure** sa vypočítaná vzdialenosť zvýši, pretože režim **Pure** má znížené nastavenia klimatizácie (klimatizácia ECO).

Ak počítadlo ukazuje hodnotu „---“, nezostáva k dispozícii žiadne zaručené množstvo elektrickej energie.

i POZNÁMKA

V prípade zmeny štýlu jazdy sa môže vyskytnúť mierna odchýlka.

Úsporný štýl jazdy zvyčajne vedie k dlhšiemu dojazdu.

Počiatočná hodnota plne nabitaj hybridnej batérie

Keďže štýl jazdy a iné faktory, ktoré vplývajú na rozsah elektrického pohonu, je ťažké predpokladať, spoločnosť Volvo sa rozhodla pre počiatočnú hodnotu, ktorú použije po úplnom nabití vozidla. Počiatočná hodnota označuje aktualizovanú hodnotu rozsahu elektrického pohonu namiesto jeho odhadu. Rozdiel počiatočnej hodnoty **Hybrid** a **Pure** je spôsobený tým, že vozidlo môže využívať viac energie z hybridnej batérie v režime **Pure**, ako aj tým, že vozidlo prechádza na klimatizáciu ECO.

Počet najazdených kilometrov pri elektrickom pohone

S cieľom dosiahnuť najvyšší počet najazdených kilometrov pri elektrickom pohone musí vodič myslieť aj na úsporu energie. Potenciálny počet najazdených kilometrov sa znižuje počtom aktívnych spotrebičov (stereo, elektrické vyhrievanie okien/zrkadiel/sedadliel, veľmi studený vzduch zo systému ovládania klimatizácia atď.) - čím je ich počet vyšší, tým je potenciálny počet najazdených kilometrov menší.

i POZNÁMKA

Okrem vysokého odberu prúdu v priestore pre cestujúcich, aj náhle zrýchlenie a brzdenie, vysoká rýchlosť, ťažký náklad, nízka vonkajšia teplota a stúpanie do kopca znižujú možnú vzdialenosť jazdy.

Turisticko-alternatívny rýchlomer

Alternatívny digitálny rýchlomer uľahčuje jazdu v krajinách, kde sú dopravné značky pre obmedzenie rýchlosti v iných jednotkách ako tých, ktoré sa zobrazujú na prístrojoch vozidla.

Digitálna rýchlosť sa následne zobrazuje v jednotkách, ktoré sú opačné ako jednotky na analógovom rýchlomeri. Stupnica analógového rýchlomeru sa udáva v **mph** a stupnica digitálneho rýchlomeru v **km/h** a naopak.

Súvisiace informácie

- Zobrazenie dát o jazde na displeji vodiča (str. 89)
- Vynulovanie denného počítadla prejazdenej vzdialenosti (str. 90)
- Zobrazenie štatistík jazdy na stredovom displeji (str. 90)
- Displej vodiča (str. 82)
- Zmena systémových jednotiek (str. 132)

Zobrazenie dát o jazde na displeji vodiča

Záznamy palubného počítadla a vypočítané hodnoty možno zobraziť na displeji vodiča. Hodnoty sa ukladia do aplikácie palubného počítadla. V ponuke aplikácií si môžete vybrať, ktoré informácie sa budú zobrazovať na displeji vodiča.

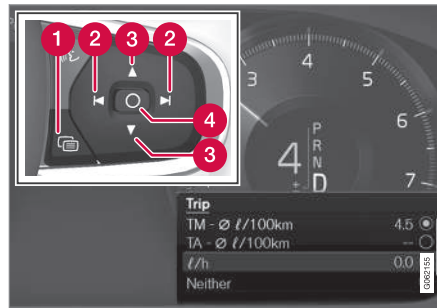

Otvorte a ovládajte ponuku aplikácie¹ pomocou pravej klávesnice na volante.

- 1 Ponuka aplikácie
- 2 Doľava/doprava
- 3 Hore/dolu
- 4 Potvrdiť

1. Otvorte ponuku aplikácie na displeji vodiča stlačením (1).
(Kým je na displeji vodiča nepotvrdená správa, nedá sa spustiť ponuka aplikácií. Skôr ako otvoríte ponuku aplikácie, správu treba najprv potvrdiť stlačením klávesy **O** (4).)
2. Prejdite k aplikácii palubného počítadla vľavo alebo vpravo pomocou (2).
> Horné štyri riadky ponuky zobrazujú namerané hodnoty denného počítadla prejazdenej vzdialenosti TM. Ďalšie štyri riadky ponuky zobrazujú namerané hodnoty denného počítadla prejazdenej vzdialenosti TA. Posúvajte zoznam hore a dolu pomocou (3).

¹ Obrázok je schematický - časti sa môžu líšiť v závislosti od modelu vozidla.

3. Posuňte sa dolu na tlačidlá voľby a vyberte, ktoré informácie chcete zobraziť na displeji vodiča:
- Počítadlo prejazdenej vzdialenosti
 - Dojazd na nádrž
 - Dojazd na batériu
 - Turistický (alternatívny rýchlomer)
 - Prejdená vzdialenosť v míľach TM, TA alebo žiadne zobrazenie míľ na dennom počítadle prejazdenej vzdialenosti.
 - Okamžitá spotreba paliva, priemerná spotreba jednotlivu pre TM a TA, žiadne zobrazenie spotreby paliva

Označte alebo zrušte označenie voľby pomocou tlačidla **O** (4). Zmena je ihneď uskutočnená.

Súvisiace informácie

- Palubný počítač (str. 87)
- Vynulovanie denného počítadla prejazdenej vzdialenosti (str. 90)

Vynulovanie denného počítadla prejazdenej vzdialenosti

Vynulujte denné počítadlo prejazdenej vzdialenosti pomocou ľavého pákového spínača.



- Vynulujte všetky informácie v dennom počítadle prejazdenej vzdialenosti TM (t. j. prejazdené kilometre, priemerná spotreba, priemerná rýchlosť a čas jazdy) dlhým stlačením tlačidla **RESET** na ľavom pákovom spínači.

Stlačenie tlačidla **RESET** vynuluje len počet najazdených kilometrov.

Denné počítadlo prejazdenej vzdialenosti TA sa môže vynulovať automaticky len vtedy, keď vozidlo nebolo použité štyri alebo viac hodín.

Súvisiace informácie

- Palubný počítač (str. 87)

Zobrazenie štatistík jazdy na stredovom displeji

Štatistiky jazdy z palubného počítača sa zobrazia graficky na stredovom displeji a poskytnú prehľad, ktorý napomáha efektívnejšiemu využitiu paliva.

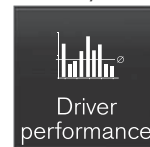

Otvorte aplikáciu **Výkonnosť** v zobrazení aplikácií, aby sa zobrazila štatistika jász.

Každá čiara v diagrame symbolizuje vzdialenosť 1, 10 alebo 100 km, alternatívne míle. Čiary sa dopĺňajú sprava v priebehu jazdy. Čiara, ktorá je najbližšie k pravému kraju, zobrazuje hodnotu pre aktuálnu vzdialenosť.

Priemerná spotreba paliva a celkový čas jazdy sa počítajú od vymazania štatistík poslednej jazdy.

Spotreba paliva a elektriny je zobrazená na samostatných grafoch. Spotreba elektriny je „čistá“ spotreba, t. j. spotrebovaná energia mínus znovu vyrobená energia počas brzdenia.

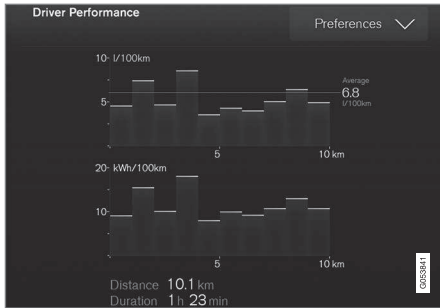

Štatistiky jazdy z palubného počítača².

i POZNÁMKA

Počas jazdy s elektrickým prevádzkou sa môže spotreba paliva zobrazíť v štatistikách jazdy, ak je spustené nezávislé kúrenie³.

Súvisiace informácie

- Nastavenia pre štatistiku jász (str. 91)
- Palubný počítač (str. 87)

Nastavenia pre štatistiku jász

Vynulujte alebo upravte nastavenia pre štatistiku jász.

1. Otvorte aplikáciu **Výkonnosť** v zobrazení aplikácií, aby sa zobrazila štatistika jász.



2. Stlačte **Preferenc**, ak

- chcete zmeniť mierku grafu. Vyberte rozlíšenie 1, 10 alebo 100 km/míl pre riadok.
- vynulujte údaje po každej jazde. Vykonnáva sa, keď vozidlo stojí viac ako 4 hodiny.
- vynulujte údaje po aktuálnu jazdu.

Štatistika jász, vypočítaná priemerná spotreba a celkový čas jazdy sa vždy vynulujú súčasne.

Jednotky pre vzdialenosť, rýchlosť atď. sa môžu zmeniť prostredníctvom systémových nastavení na stredovom displeji.

Súvisiace informácie

- Zobrazenie štatistik jazdy na stredovom displeji (str. 90)
- Palubný počítač (str. 87)
- Vynulovanie denného počítadla prejazdenej vzdialenosti (str. 90)

² Obrázok je schematický - časti sa môžu líšiť v závislosti od modelu vozidla.

³ Platí pre nezávislé kúrenie poháňané palivom.

Dátum a čas

Hodiny sú zobrazené na displeji vodiča aj na stredovom displeji.

Umiestnenie hodín



V určitých situáciách môžu správy a informácie prekryť hodiny na displeji vodiča.

Na stredovom displeji sa hodiny nachádzajú v pravom hornom rohu stavovej lišty.

Nastavenia dátumu a času

- Vyberte **Nastavenia** → **Systém** → **Dátum a čas** v pohľade zhora na stredovom displeji a zmeňte nastavenia pre čas a formát dátumu.

Upravte dátum a čas stlačením šípky hore alebo dolu na dotykovej obrazovke.

Automatický čas pre vozidlá s GPS

Ak je vozidlo vybavené navigačným systémom, možno vybrať **Automatický čas**. Časové pásmo sa tak upraví automaticky na základe polohy vozidla. V určitých druhoch navigačného systému musí byť nastavená aj súčasná poloha (krajina), aby bolo možné získať správne časové pásmo. Ak je nie vybraná možnosť **Automatický čas**, čas a dátum sa upravia šípkou hore a šípkou dolu na dotykovej obrazovke.

Letný čas

V určitých krajinách je možné vybrať nastavenie **Automatické prepnutie na letný čas** pre automatické nastavenie letného času. V ostatných krajinách nastavenie **Letný čas** možno vybrať manuálne.

Súvisiace informácie

- Displej vodiča (str. 82)
- Iné nastavenia v hornom pohľade na stredovom displeji (str. 132)

Ukazovateľ vonkajšej teploty

Vonkajšia teplota sa zobrazí na displeji vodiča.

Snímač zistí teplotu mimo vozidla.

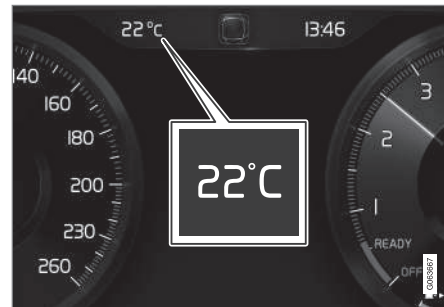

Ak vozidlo stojí, teplomer môže zobraziť príliš vysokú hodnotu teploty.



Keď je vonkajšia teplota v rozsahu -5 °C až $+2\text{ °C}$ (23 °F až 36 °F), rozsvieti sa symbol snehovej vločky, ktorý varuje pred potenciálne klzkým povrchom vozovky.

Ak je vozidlo vybavené jedným, symbol sa krátko rozsvieti aj na displeji vo výhlade vodiča*.



Zmeňte jednotku pre teplomer atď. prostredníctvom systémových nastavení v hornom zobrazení na stredovom displeji.



Súvisiace informácie

- Displej vodiča (str. 82)
- Zmena systémových jednotiek (str. 132)

Symbole na displeji vodiča





Indikačné symboly upozorňujú vodiča, že je aktivovaná funkcia, že je systém v prevádzke, alebo že nastala porucha alebo abnormálny stav.

Symbol	Špecifikácia
	<p>Informácie, čítajte text na displeji</p> <p>Ak sa niektorý zo systémov vozidla nechová tak, ako je určené, rozsvieti sa tento informačný symbol a na displeji vodiča sa zobrazí text. Informačný symbol sa môže rozsvietiť aj v spojení s inými symbolmi.</p>
	<p>Porucha brzdového systému</p> <p>Symbol sa rozsvieti pri poruche parkovacej brzdy.</p>
	<p>Porucha ABS</p> <p>Ak sa tento symbol rozsvieti, systém nepracuje. Bežný brzdový systém vozidla funguje, ale bez funkcie ABS.</p>



Symbol	Špecifikácia
	<p>Automatická brzda zapnutá</p> <p>Symbol sa rozsvieti, keď je aktivovaná funkcia a stlačíte nožnú brzdu alebo aktivujete parkovaciu brzdu. Brzda udržiava vozidlo bez pohybu pri zastavení.</p>
	<p>Systém monitorovania tlaku v pneumatikách</p> <p>Symbol svieti, keď je tlak vzduchu v pneumatike príliš nízky. Ak sa vyskytne porucha systému monitorovania tlaku v pneumatikách, symbol bude blikať pribl. 1 minútu a potom sa rozsvieti konštantným svetlom. Môže to byť spôsobené tým, že systém nedokáže rozpoznať alebo upozorniť na nízky tlak v pneumatikách tak, ako je určené.</p>
	<p>Emisný systém</p> <p>Ak sa symbol rozsvieti po naštartovaní motora, môže to byť spôsobené poruchou emisného systému vozidla. Navštívte servis a nechajte systém skontrolovať. Spoločnosť Volvo odporúča kontaktovať autorizovaný servis Volvo.</p>





Symbol	Špecifikácia
	Ľavé a pravé smerové svetlo Symbol bliká, keď sa používajú smerové svetlá.
	
	Obrysové svetlá Symbol sa rozsvieti, keď sú zapnuté obrysové svetlá.
	Porucha v systéme svetlometov Symbol sa rozsvieti, ak sa vyskytla chyba vo funkcii ABL (aktívne odbočovacie svetlá) alebo ak sa vyskytla iná chyba v systéme svetlometov.
	Zapnuté aktívne diaľkové svetlo Ak svieti aktívne diaľkové svetlo, rozsvieti sa symbol modrou farbou.

Symbol	Špecifikácia
	Vypnuté aktívne diaľkové svetlo Ak je aktívne diaľkové svetlo vypnuté, rozsvieti sa symbol bielou farbou.
	Zapnuté diaľkové svetlo Symbol svieti pri zapnutých diaľkových svetlách a pri blikaní diaľkových svetiel.
	Zapnuté aktívne diaľkové svetlo Ak svieti aktívne diaľkové svetlo, rozsvieti sa symbol modrou farbou. Obrysové svetlá sú zapnuté.
	Vypnuté aktívne diaľkové svetlo Ak je aktívne diaľkové svetlo vypnuté, rozsvieti sa symbol bielou farbou. Obrysové svetlá sú zapnuté.
	Zapnuté diaľkové svetlo Symbol sa rozsvieti, keď sú zapnuté diaľkové svetlá a obrysové svetlá.

Symbol	Špecifikácia
	Zapnuté predné hmlové svetlá Tento symbol svieti, keď je zapnuté predné hmlové svetlo.
	Zapnuté zadné hmlové svetlo Tento symbol svieti, keď je zapnuté zadné hmlové svetlo.
	Zapnutý dažďový senzor Tento symbol svieti, keď je zapnutý dažďový senzor.
	Zapnutá predpríprava vzduchu v interiéri Tento symbol svieti, keď ohrievač bloku motora a priestoru pre cestujúcich vyhrieva vozidlo.
	Stabilizačný systém Blikajúci symbol označuje, že stabilizačný systém zasahuje. Ak sa symbol rozsvieti konštantným svetlom, v systéme je porucha.

Symbol	Špecifikácia
	<p>Stabilizačný systém, športový režim</p> <p>Symbol sa rozsvieti, keď je aktivovaný športový režim. Športový režim umožňuje aktívnejší zážitok z jazdy. Systém potom zistí, či je plynový pedál, pohyby volantu a prejazd zákrut aktívnejší ako pri normálnej jazde a vtedy umožňuje kontrolované sklznutie zadnej časti do určitej úrovne predtým, ako zasiahne a stabilizuje vozidlo.</p>
	<p>Udržiavanie v jazdnom pruhu</p> <p>Biely symbol: Udržiavanie v jazdnom pruhu je zapnuté a čiary na vozovke sú rozpoznané.</p> <p>Šedý symbol: Udržiavanie v jazdnom pruhu je zapnuté, ale čiary na vozovke nie sú rozpoznané.</p> <p>Žltý symbol: Udržiavanie v jazdnom pruhu vydáva výstrahu/zasahuje.</p>



Symbol	Špecifikácia
	<p>Udržiavanie v jazdnom pruhu a dažďový senzor</p> <p>Biely symbol: Udržiavanie v jazdnom pruhu je zapnuté a čiary na vozovke sú rozpoznané. Dažďový senzor je zapnutý.</p> <p>Šedý symbol: Udržiavanie v jazdnom pruhu je zapnuté, ale čiary na vozovke nie sú rozpoznané. Dažďový senzor je zapnutý.</p>
	<p>Znížený výkon</p> <p>V prípade dočasnej poruchy hnacej sústavy môže vozidlo prejsť do obmedzeného domovského režimu so zníženým výkonom motora, aby sa zabránilo poškodeniu hnacej sústavy.</p>

Súvisiace informácie

- Displej vodiča (str. 82)
- Výstražné symboly na displeji vodiča (str. 95)



Výstražné symboly na displeji vodiča



Výstražné symboly upozorňujú vodiča na to, že je aktivovaná dôležitá funkcia, alebo že existuje závažná porucha alebo stav.

Symbol	Špecifikácia
	<p>Výstraha</p> <p>Červený výstražný symbol sa rozsvieti, keď sa objavila porucha, ktorá by mohla ovplyvniť bezpečnosť alebo ovládateľnosť vozidla. Na displeji vodiča sa zároveň zobrazí vysvetľujúci text. Výstražný symbol sa môže rozsvieťiť aj v spojení s inými symbolmi.</p>
	<p>Pripomienka zapnutia bezpečnostného pásu</p> <p>Tento symbol svieti alebo bliká, ak niekto na prednom sedadle nemá zapnutý bezpečnostný pás alebo ak si niekto na zadnom sedadle zložil bezpečnostný pás.</p>



Symbol	Špecifikácia
	Airbagy Ak symbol zostane rozsvietený alebo sa rozsvieti počas jazdy, v jednom z bezpečnostných systémov vozidla sa zistila porucha. Prečítajte si správu na displeji vodiča. Spoločnosť Volvo odporúča kontaktovať autorizovaný servis Volvo.
	Porucha brzdového systému Ak sa tento symbol rozsvieti, hladina brzdovej kvapaliny môže byť príliš nízka. Ak chcete skontrolovať a upraviť hladinu brzdovej kvapaliny, navštívte najbližší autorizovaný servis.
	Zatiahnutá parkovacia brzda Tento symbol svieti konštantným svetlom, keď je zatiahnutá parkovacia brzda. Blikajúci symbol znamená, že došlo k poruche. Prečítajte si správu na displeji vodiča.

Symbol	Špecifikácia
	Nízky tlak oleja Ak tento symbol svieti počas jazdy, tlak oleja v motore je príliš nízky. Okamžite vypnite motor a skontrolujte hladinu motorového oleja, v prípade potreby olej doplňte. Ak sa symbol rozsvieti a hladina oleja je normálna, kontaktujte servis. Spoločnosť Volvo odporúča kontaktovať autorizovaný servis Volvo.
	Alternátor sa nenabíja Tento symbol sa rozsvieti počas jazdy, ak došlo k poruche v elektrickom systéme. Navštívte servis. Spoločnosť Volvo odporúča kontaktovať autorizovaný servis Volvo.
	Riziko kolízie Systém City Safety varuje pred rizikom kolízie s inými vozidlami, chodcami, cyklistami alebo veľkými zvieratami.

Symbol	Špecifikácia
	Porucha systému Symbol sa rozsvieti počas jazdy, ak je v systéme pohonu niečo nesprávne. Na displeji vodiča sa zároveň zobrazí vysvetľujúci text.
	Vysoká teplota motora Symbol sa rozsvieti počas jazdy, keď je teplota motora príliš vysoká. Na displeji vodiča sa zároveň zobrazí vysvetľujúci text.

Súvisiace informácie

- Symboly na displeji vodiča (str. 93)
- Displej vodiča (str. 82)

Licenčná zmluva pre displej vodiča

Licencia je dohoda o práve vykonávať určité činnosti alebo práve používať nárok niekoho iného podľa podmienok uvedených v dohode. Nasledujúci text je dohodou spoločnosti Volvo s výrobcom alebo vývojárom a je v angličtine.

Boost Software License 1.0

Permission is hereby granted, free of charge, to any person or organization obtaining a copy of the software and accompanying documentation covered by this license (the "Software") to use, reproduce, display, distribute, execute, and transmit the Software, and to prepare derivative works of the Software, and to permit third-parties to whom the Software is furnished to do so, all subject to the following: The copyright notices in the Software and this entire statement, including the above license grant, this restriction and the following disclaimer, must be included in all copies of the Software, in whole or in part, and all derivative works of the Software, unless such copies or derivative works are solely in the form of machine-executable object code generated by a source language processor.

THE SOFTWARE IS PROVIDED "AS IS", WITHOUT WARRANTY OF ANY KIND, EXPRESS OR IMPLIED, INCLUDING BUT NOT LIMITED TO THE WARRANTIES OF MERCHANTABILITY, FITNESS FOR A

PARTICULAR PURPOSE, TITLE AND NON-INFRINGEMENT. IN NO EVENT SHALL THE COPYRIGHT HOLDERS OR ANYONE DISTRIBUTING THE SOFTWARE BE LIABLE FOR ANY DAMAGES OR OTHER LIABILITY, WHETHER IN CONTRACT, TORT OR OTHERWISE, ARISING FROM, OUT OF OR IN CONNECTION WITH THE SOFTWARE OR THE USE OR OTHER DEALINGS IN THE SOFTWARE.

BSD 4-clause "Original" or "Old" License

Copyright (c) 1982, 1986, 1990, 1991, 1993 The Regents of the University of California. All rights reserved.

Redistribution and use in source and binary forms, with or without modification, are permitted provided that the following conditions are met:

1. Redistributions of source code must retain the above copyright notice, this list of conditions and the following disclaimer.
2. Redistributions in binary form must reproduce the above copyright notice, this list of conditions and the following disclaimer in the documentation and/or other materials provided with the distribution.
3. All advertising materials mentioning features or use of this software must display the following acknowledgement: This product includes software developed

by the University of California, Berkeley and its contributors.

4. Neither the name of the University nor the names of its contributors may be used to endorse or promote products derived from this software without specific prior written permission.

THIS SOFTWARE IS PROVIDED BY THE REGENTS AND CONTRIBUTORS "AS IS" AND ANY EXPRESS OR IMPLIED WARRANTIES, INCLUDING, BUT NOT LIMITED TO, THE IMPLIED WARRANTIES OF MERCHANTABILITY AND FITNESS FOR A PARTICULAR PURPOSE ARE DISCLAIMED. IN NO EVENT SHALL THE REGENTS OR CONTRIBUTORS BE LIABLE FOR ANY DIRECT, INDIRECT, INCIDENTAL, SPECIAL, EXEMPLARY, OR CONSEQUENTIAL DAMAGES (INCLUDING, BUT NOT LIMITED TO, PROCUREMENT OF SUBSTITUTE GOODS OR SERVICES; LOSS OF USE, DATA, OR PROFITS; OR BUSINESS INTERRUPTION) HOWEVER CAUSED AND ON ANY THEORY OF LIABILITY, WHETHER IN CONTRACT, STRICT LIABILITY, OR TORT (INCLUDING NEGLIGENCE OR OTHERWISE) ARISING IN ANY WAY OUT OF THE USE OF THIS SOFTWARE, EVEN IF ADVISED OF THE POSSIBILITY OF SUCH DAMAGE.

◀◀ **BSD 3-clause "New" or "Revised" License**

Copyright (c) 2011-2014, Yann Collet.

Redistribution and use in source and binary forms, with or without modification, are permitted provided that the following conditions are met:

1. Redistributions of source code must retain the above copyright notice, this list of conditions and the following disclaimer.
2. Redistributions in binary form must reproduce the above copyright notice, this list of conditions and the following disclaimer in the documentation and/or other materials provided with the distribution.
3. Neither the name of the organisation nor the names of its contributors may be used to endorse or promote products derive from this software without specific prior written permission.

THIS SOFTWARE IS PROVIDED BY THE COPYRIGHT HOLDERS AND CONTRIBUTORS "AS IS" AND ANY EXPRESS OR IMPLIED WARRANTIES, INCLUDING, BUT NOT LIMITED TO, THE IMPLIED WARRANTIES OF MERCHANTABILITY AND FITNESS FOR A PARTICULAR PURPOSE ARE DISCLAIMED. IN NO EVENT SHALL THE COPYRIGHT HOLDER OR CONTRIBUTORS BE LIABLE FOR ANY DIRECT, INDIRECT, INCIDENTAL,

SPECIAL, EXEMPLARY, OR CONSEQUENTIAL DAMAGES (INCLUDING, BUT NOT LIMITED TO, PROCUREMENT OF SUBSTITUTE GOODS OR SERVICES; LOSS OF USE, DATA, OR PROFITS; OR BUSINESS INTERRUPTION) HOWEVER CAUSED AND ON ANY THEORY OF LIABILITY, WHETHER IN CONTRACT, STRICT LIABILITY, OR TORT (INCLUDING NEGLIGENCE OR OTHERWISE) ARISING IN ANY WAY OUT OF THE USE OF THIS SOFTWARE, EVEN IF ADVISED OF THE POSSIBILITY OF SUCH DAMAGE.

BSD 2-clause "Simplified" license

Copyright (c) <YEAR>, <OWNER> All rights reserved.

Redistribution and use in source and binary forms, with or without modification, are permitted provided that the following conditions are met:

1. Redistributions of source code must retain the above copyright notice, this list of conditions and the following disclaimer.
2. Redistributions in binary form must reproduce the above copyright notice, this list of conditions and the following disclaimer in the documentation and/or other materials provided with the distribution.

THIS SOFTWARE IS PROVIDED BY THE COPYRIGHT HOLDERS AND

CONTRIBUTORS "AS IS" AND ANY EXPRESS OR IMPLIED WARRANTIES, INCLUDING, BUT NOT LIMITED TO, THE IMPLIED WARRANTIES OF MERCHANTABILITY AND FITNESS FOR A PARTICULAR PURPOSE ARE DISCLAIMED. IN NO EVENT SHALL THE COPYRIGHT OWNER OR CONTRIBUTORS BE LIABLE FOR ANY DIRECT, INDIRECT, INCIDENTAL, SPECIAL, EXEMPLARY, OR CONSEQUENTIAL DAMAGES (INCLUDING, BUT NOT LIMITED TO, PROCUREMENT OF SUBSTITUTE GOODS OR SERVICES; LOSS OF USE, DATA, OR PROFITS; OR BUSINESS INTERRUPTION) HOWEVER CAUSED AND ON ANY THEORY OF LIABILITY, WHETHER IN CONTRACT, STRICT LIABILITY, OR TORT (INCLUDING NEGLIGENCE OR OTHERWISE) ARISING IN ANY WAY OUT OF THE USE OF THIS SOFTWARE, EVEN IF ADVISED OF THE POSSIBILITY OF SUCH DAMAGE.

The views and conclusions contained in the software and documentation are those of the authors and should not be interpreted as representing official policies, either expressed or implied, of the FreeBSD Project.

FreeType Project License

1. Copyright 1996-1999 by David Turner, Robert Wilhelm, and Werner Lemberg
Introduction The FreeType Project is distributed in several archive packages; some of them may contain, in addition to the FreeType font engine, various tools and contributions which rely on, or relate to, the FreeType Project. This license applies to all files found in such packages, and which do not fall under their own explicit license. The license affects thus the FreeType font engine, the test programs, documentation and makefiles, at the very least. This license was inspired by the BSD, Artistic, and IJG (Independent JPEG Group) licenses, which all encourage inclusion and use of free software in commercial and freeware products alike. As a consequence, its main points are that:
 - o We don't promise that this software works. However, we are interested in any kind of bug reports. ('as is' distribution)
 - o You can use this software for whatever you want, in parts or full form, without having to pay us. ('royalty-free' usage)
 - o You may not pretend that you wrote this software. If you use it, or only parts of it, in a program, you must acknowledge somewhere in your documentation that you've used the FreeType code. ('credits')
 - We specifically permit and encourage the inclusion of this

software, with or without modifications, in commercial products, provided that all warranty or liability claims are assumed by the product vendor. Legal Terms 0. Definitions Throughout this license, the terms 'package', 'FreeType Project', and 'FreeType archive' refer to the set of files originally distributed by the authors (David Turner, Robert Wilhelm, and Werner Lemberg) as the 'FreeType project', be they named as alpha, beta or final release. 'You' refers to the licensee, or person using the project, where 'using' is a generic term including compiling the project's source code as well as linking it to form a 'program' or 'executable'. This program is referred to as 'a program using the FreeType engine'. This license applies to all files distributed in the original FreeType archive, including all source code, binaries and documentation, unless otherwise stated in the file in its original, unmodified form as distributed in the original archive. If you are unsure whether or not a particular file is covered by this license, you must contact us to verify this. The FreeType project is copyright (C) 1996-1999 by David Turner, Robert Wilhelm, and Werner Lemberg. All rights reserved except as specified below. 1. No Warranty THE FREETYPE ARCHIVE IS PROVIDED 'AS IS' WITHOUT WARRANTY OF ANY KIND, EITHER

EXPRESSED OR IMPLIED, INCLUDING, BUT NOT LIMITED TO, WARRANTIES OF MERCHANTABILITY AND FITNESS FOR A PARTICULAR PURPOSE. IN NO EVENT WILL ANY OF THE AUTHORS OR COPYRIGHT HOLDERS BE LIABLE FOR ANY DAMAGES CAUSED BY THE USE OR THE INABILITY TO USE, OF THE FREETYPE PROJECT. As you have not signed this license, you are not required to accept it. However, as the FreeType project is copyrighted material, only this license, or another one contracted with the authors, grants you the right to use, distribute, and modify it. Therefore, by using, distributing, or modifying the FreeType project, you indicate that you understand and accept all the terms of this license.

2. Redistribution Redistribution and use in source and binary forms, with or without modification, are permitted provided that the following conditions are met:
 - o Redistribution of source code must retain this license file ('licence.txt') unaltered; any additions, deletions or changes to the original files must be clearly indicated in accompanying documentation. The copyright notices of the unaltered, original files must be preserved in all copies of source files.
 - o Redistribution in binary form must provide a disclaimer that states that the software is based in part of the



- ◀ work of the FreeType Team, in the distribution documentation. We also encourage you to put an URL to the FreeType web page in your documentation, though this isn't mandatory. These conditions apply to any software derived from or based on the FreeType code, not just the unmodified files. If you use our work, you must acknowledge us. However, no fee need be paid to us.
3. Advertising The names of FreeType's authors and contributors may not be used to endorse or promote products derived from this software without specific prior written permission. We suggest, but do not require, that you use one or more of the following phrases to refer to this software in your documentation or advertising materials: 'FreeType Project', 'FreeType Engine', 'FreeType library', or 'FreeType Distribution'.
4. Contacts There are two mailing lists related to FreeType: o freetype@freetype.org Discusses general use and applications of FreeType, as well as future and wanted additions to the library and distribution. If you are looking for support, start in this list if you haven't found anything to help you in the documentation. o devel@freetype.org Discusses bugs, as well as engine internals, design issues, specific licenses,

porting, etc. o <http://www.freetype.org> Holds the current FreeType web page, which will allow you to download our latest development version and read online documentation. You can also contact us individually at: David Turner <david.turner@freetype.org> Robert Wilhelm <robert.wilhelm@freetype.org> Werner Lemberg <werner.lemberg@freetype.org>

Libpng License

This copy of the libpng notices is provided for your convenience. In case of any discrepancy between this copy and the notices in the file `png.h` that is included in the libpng distribution, the latter shall prevail.

COPYRIGHT NOTICE, DISCLAIMER, and LICENSE:

If you modify libpng you may insert additional notices immediately following this sentence.

libpng versions 1.0.7, July 1, 2000, through 1.0.13, April 15, 2002, are Copyright (c) 2000-2002 Glenn Randers-Pehrson and are distributed according to the same disclaimer and license as libpng-1.0.6 with the following individuals added to the list of Contributing Authors

Simon-Pierre Cadieux
Eric S. Raymond
Gilles Vollant

and with the following additions to the disclaimer:

There is no warranty against interference with your enjoyment of the library or against infringement. There is no warranty that our efforts or the library will fulfill any of your particular purposes or needs. This library is provided with all faults, and the entire risk of satisfactory quality, performance, accuracy, and effort is with the user.

libpng versions 0.97, January 1998, through 1.0.6, March 20, 2000, are Copyright (c) 1998, 1999 Glenn Randers-Pehrson, and are distributed according to the same disclaimer and license as libpng-0.96, with the following individuals added to the list of Contributing Authors:

Tom Lane
Glenn Randers-Pehrson
Willem van Schaik

libpng versions 0.89, June 1996, through 0.96, May 1997, are Copyright (c) 1996, 1997 Andreas Dilger Distributed according to the same disclaimer and license as libpng-0.88, with the following individuals added to the list of Contributing Authors:

John Bowler
Kevin Bracey
Sam Bushell

Magnus Holmgren

Greg Roelofs

Tom Tanner

libpng versions 0.5, May 1995, through 0.88, January 1996, are Copyright (c) 1995, 1996 Guy Eric Schalnat, Group 42, Inc.

For the purposes of this copyright and license, "Contributing Authors" is defined as the following set of individuals:

Andreas Dilger

Dave Martindale

Guy Eric Schalnat

Paul Schmidt

Tim Wegner

The PNG Reference Library is supplied "AS IS". The Contributing Authors and Group 42, Inc. disclaim all warranties, expressed or implied, including, without limitation, the warranties of merchantability and of fitness for any purpose. The Contributing Authors and Group 42, Inc. assume no liability for direct, indirect, incidental, special, exemplary, or consequential damages, which may result from the use of the PNG Reference Library, even if advised of the possibility of such damage.

Permission is hereby granted to use, copy, modify, and distribute this source code, or

portions hereof, for any purpose, without fee, subject to the following restrictions:

1. The origin of this source code must not be misrepresented.
2. Altered versions must be plainly marked as such and must not be misrepresented as being the original source.
3. This Copyright notice may not be removed or altered from any source or altered source distribution.

The Contributing Authors and Group 42, Inc. specifically permit, without fee, and encourage the use of this source code as a component to supporting the PNG file format in commercial products. If you use this source code in a product, acknowledgment is not required but would be appreciated.

A "png_get_copyright" function is available, for convenient use in "about" boxes and the like:

```
printf("%s",png_get_copyright(NULL));
```

Also, the PNG logo (in PNG format, of course) is supplied in the files "pngbar.png" and "pngbar.jpg (88x31) and "pngnow.png" (98x31).

Libpng is OSI Certified Open Source Software. OSI Certified Open Source is a certification mark of the Open Source Initiative.

Glenn Randers-Pehrson randeg@alum.rpi.edu
April 15, 2002

◀ MIT License

Copyright (c) <year> <copyright holders>

Permission is hereby granted, free of charge, to any person obtaining a copy of this software and associated documentation files (the "Software"), to deal in the Software without restriction, including without limitation the rights to use, copy, modify, merge, publish, distribute, sublicense, and/or sell copies of the Software, and to permit persons to whom the Software is furnished to do so, subject to the following conditions:

The above copyright notice and this permission notice shall be included in all copies or substantial portions of the Software.

THE SOFTWARE IS PROVIDED "AS IS", WITHOUT WARRANTY OF ANY KIND, EXPRESS OR IMPLIED, INCLUDING BUT NOT LIMITED TO THE WARRANTIES OF MERCHANTABILITY, FITNESS FOR A PARTICULAR PURPOSE AND NONINFRINGEMENT. IN NO EVENT SHALL THE AUTHORS OR COPYRIGHT HOLDERS BE LIABLE FOR ANY CLAIM, DAMAGES OR OTHER LIABILITY, WHETHER IN AN ACTION OF CONTRACT, TORT OR OTHERWISE, ARISING FROM, OUT OF OR IN CONNECTION WITH THE SOFTWARE OR THE USE OR OTHER DEALINGS IN THE SOFTWARE.

zlib License

The zlib/libpng License Copyright (c) <year> <copyright holders>

This software is provided 'as-is', without any express or implied warranty. In no event will the authors be held liable for any damages arising from the use of this software.

Permission is granted to anyone to use this software for any purpose, including commercial applications, and to alter it and redistribute it freely, subject to the following restrictions:

1. The origin of this software must not be misrepresented; you must not claim that you wrote the original software. If you use this software in a product, an acknowledgment in the product documentation would be appreciated but is not required.
2. Altered source versions must be plainly marked as such, and must not be misrepresented as being the original software.
3. This notice may not be removed or altered from any source distribution.

SGI Free Software B License Version 2.0.

SGI FREE SOFTWARE LICENSE B (Version 2.0, Sept. 18, 2008)

Copyright (C) [dates of first publication]
Silicon Graphics, Inc. All Rights Reserved.

Permission is hereby granted, free of charge, to any person obtaining a copy of this software and associated documentation files (the "Software"), to deal in the Software without restriction, including without limitation the rights to use, copy, modify, merge, publish, distribute, sublicense, and/or sell copies of the Software, and to permit persons to whom the Software is furnished to do so, subject to the following conditions: The above copyright notice including the dates of first publication and either this permission notice or a reference to <http://oss.sgi.com/projects/FreeB/> shall be included in all copies or substantial portions of the Software.

THE SOFTWARE IS PROVIDED "AS IS", WITHOUT WARRANTY OF ANY KIND, EXPRESS OR IMPLIED, INCLUDING BUT NOT LIMITED TO THE WARRANTIES OF MERCHANTABILITY, FITNESS FOR A PARTICULAR PURPOSE AND NONINFRINGEMENT. IN NO EVENT SHALL SILICON GRAPHICS, INC. BE LIABLE FOR ANY CLAIM, DAMAGES OR OTHER LIABILITY, WHETHER IN AN ACTION OF CONTRACT, TORT OR OTHERWISE, ARISING FROM, OUT OF OR IN CONNECTION WITH THE SOFTWARE OR THE USE OR OTHER DEALINGS IN THE SOFTWARE.

Except as contained in this notice, the name of Silicon Graphics, Inc. shall not be used in

advertising or otherwise to promote the sale, use or other dealings in this Software without prior written authorization from Silicon Graphics, Inc.

Súvisiace informácie

- Displej vodiča (str. 82)

Ponuka aplikácií na displeji vodiča

Ponuka aplikácií na displeji ovládača poskytuje rýchly prístup k bežne používaným funkciám pre určité aplikácie.



Obrázok je schematický.

Ponuka aplikácií na displeji vodiča sa môže požiť namiesto stredového displeja a je možné ju ovládať pomocou pravej klávesnice na volante. Ponuka aplikácií uľahčuje prepínanie medzi rôznymi aplikáciami alebo funkciami v rámci aplikácií bez toho, aby sa musel pustiť volant.

Funkcie ponuky aplikácií

Rôzne aplikácie umožňujú prístup k rôznym typom funkcií. Z ponuky aplikácií je možné ovládať nasledujúce aplikácie a súvisiace funkcie:

Aplikácia	Funkcie
Palubný počítač	Výber denného počítadla prejazdenej vzdialenosti, výber toho, čo sa má zobraziť na displeji vodiča atď.
Prehrávač médií	Výber aktívneho zdroja pre prehrávač médií.
Telefón	Volanie kontaktu zo zoznamu hovorov.
Navigácia	Navádzanie do cieľového miesta atď.

Súvisiace informácie

- Displej vodiča (str. 82)
- Prehľad stredového displeja (str. 108)
- Správa menu aplikácií na displeji vodiča (str. 104)

Správa menu aplikácií na displeji vodiča

Menu aplikácií na displeji vodiča sa ovláda pravou klávesnicou na volante.

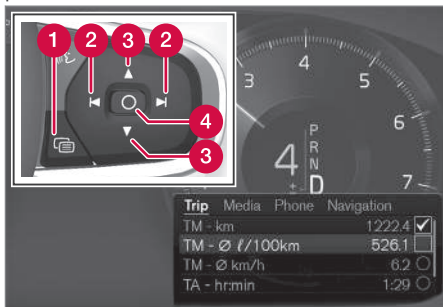

Ponuka aplikácie a pravá klávesnica na volante. Obrázok je schematický.

- 1 Otvoriť/zatvoriť
- 2 Doľava/doprava
- 3 Hore/dolu
- 4 Potvrdiť

Otvorenie/zatvorenie ponuky aplikácií

- Stlačením otvorte/zatvorte (1).
 - > Otvorí/zatvorí sa ponuka aplikácií.

i POZNÁMKA

Kým je na displeji vodiča nepotvrdená správa, nedá sa spustiť ponuka aplikácií. Najskôr musíte potvrdiť správu a potom sa ponuka aplikácií bude dať spustiť.

Ponuka aplikácií sa zatvorí automaticky po uplynutí obdobia nečinnosti alebo po vybratí určitých možností.

Navigácia a výber v ponuke aplikácií

1. Prechádzajte medzi aplikáciami stláčaním tlačidla doľava alebo doprava (2).
 - > Funkcie pre predchádzajúcu/nasledujúcu aplikáciu sa zobrazia v ponuke aplikácií.
2. Prechádzajte funkciami vybranej aplikácie ťuknutím na tlačidlo nahor alebo nadol (3).
3. Potvrďte alebo označte možnosť pre funkciu stlačením potvrdenia (4).
 - > Funkcia sa aktivuje a pri niektorých možnostiach sa ponuka aplikácií následne zavrie.

Ak sa znova otvorí ponuka aplikácií, najprv sa zobrazia funkcie naposledy vybratej aplikácie.

Súvisiace informácie

- Ponuka aplikácií na displeji vodiča (str. 103)
- Hlásenia na displeji vodiča (str. 105)

Hlásenia na displeji vodiča

Displej vodiča zobrazuje správy, ktoré informujú vodiča alebo mu pomáhajú v prípade rôznych udalostí.



Príklady správ na displeji vodiča. Obrázok je schematický - časti sa môžu líšiť v závislosti od modelu vozidla.

Displej vodiča zobrazuje správy, ktoré majú pre vodiča vysokú prioritu.

Správy sa môžu zobrazovať v rôznych častiach displeja vodiča v závislosti od toho, aké ďalšie informácie sa práve zobrazujú. Po určitom čase, alebo ak sa správa potvrdila/vykonal sa úkon, ak to bolo potrebné, daná správa z displeja vodiča zmizne. Ak je potrebné správu uložiť, umiestni sa do aplikácie **Stav vozidla**, ktorá sa otvorí v zobrazení aplikácií na stredovom displeji.

Zloženie správy sa môže líšiť a môže byť zobrazená napríklad spolu s grafikou, symbolmi alebo tlačidlami na potvrdenie správy alebo prijatie žiadosti.

Servisné správy

Nižšie je uvedený výber dôležitých servisných správ a ich významov.

Správa	Špecifikácia
Bezpečne zastavte^A	Zastavte a vypnite motor. Vážne nebezpečenstvo poškodenia – kontaktujte servisné stredisko ^B .
Vypnite motor^A	Zastavte a vypnite motor. Vážne nebezpečenstvo poškodenia – kontaktujte servisné stredisko ^B .
Servis je naliehavý. Choďte do dielne^A	Kontaktujte servisné stredisko ^B a dajte vozidlo ihneď skontrolovať.
Servis je potrebný^A	Kontaktujte servisné stredisko ^B a dajte vozidlo čo najskôr skontrolovať.

Správa	Špecifikácia
Pravidelná údržba Bližšie sa čas údržby	Čas na pravidelný servis – kontaktujte servisné stredisko ^B . Zobrazené pred dátumom ďalšieho servisu.
Pravidelná údržba Čas na údržbu	Čas na pravidelný servis – kontaktujte servisné stredisko ^B . Zobrazené v dátume ďalšieho servisu.
Pravidelná údržba Čas údržby prekročený	Čas na pravidelný servis – kontaktujte servisné stredisko ^B . Zobrazené po uplynutí dátumu servisu.
Dočasne vypnuté^A	Funkcia bola dočasne vypnutá a automaticky sa vynuluje počas jazdy alebo po opätovnom naštartovaní.

^A Časť správy spolu s informáciami o tom, kde sa problém vyskytol.

^B Odporúčame autorizovaný servis Volvo.

Súvisiace informácie

- Správa hlásení na displeji vodiča (str. 106)
- Práca so správami uloženými na displeji vodiča (str. 106)
- Hlásenie na stredovom displeji (str. 140)

Správa hlásení na displeji vodiča

Správy na displeji vodiča sa ovládajú pomocou pravej klávesnice na volante.



Príklady správ v displeji vodiča a pravá klávesnica na volante. Obrázok je schematický - časti sa môžu líšiť v závislosti od modelu vozidla.

- 1 Doľava/doprava
- 2 Potvrdiť

Napríklad niektoré správy na displeji vodiča obsahujú jedno alebo viac tlačidiel na potvrdenie prijatia správy alebo prijatia požiadavky.

Spracovanie novej správy

Pre správy s tlačidlami:

1. Prechádzajte medzi tlačidlami stláčaním tlačidiel doľava alebo doprava (1).

2. Potvrďte výber stlačením tlačidla potvrdiť (2).

> Správa zmizne z displeja vodiča.

Pre správy bez tlačidiel:

- Zatvorte správu stlačením tlačidla potvrdiť (2) alebo nechajte, aby sa správa automaticky po chvíli zavrie sama.

> Správa zmizne z displeja vodiča.

Ak je potrebné správu uložiť, umiestni sa do aplikácie **Stav vozidla**, ktorá sa otvorí v zobrazení aplikácií na stredovom displeji. Správa **Správa vozidla uložená v apl. Stav vozidla** sa zobrazí na stredovom displeji v spojení s týmto.

Súvisiace informácie

- Hlásenia na displeji vodiča (str. 105)
- Práca so správami uloženými na displeji vodiča (str. 106)
- Hlásenie na stredovom displeji (str. 140)

Práca so správami uloženými na displeji vodiča

Bez ohľadu na to, či sú správy uložené na displeji vodiča alebo na stredovom displeji, spravujú sa na stredovom displeji.

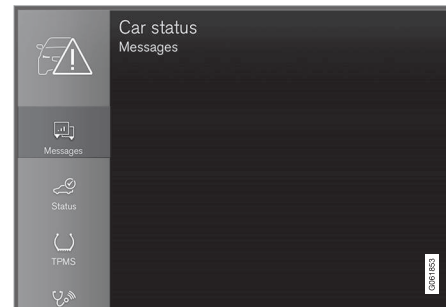

Uložené správy môžete vidieť v aplikácii **Stav vozidla**.



Car Status

Správy, ktoré sa zobrazia na displeji vodiča a ktoré je potrebné uložiť, sa pridávajú do aplikácie **Stav vozidla** na stredovom displeji. Správa **Správa vozidla uložená v apl. Stav vozidla** sa zobrazí

na stredovom displeji v spojení s týmto.

Prečítanie uloženej správy

Ak chcete ihneď prečítať uloženú správu:

- Stlačte tlačidlo napravo od správy **Správa vozidla uložená v apl. Stav vozidla** na stredovom displeji.
 - > Uložená správa sa zobrazí v aplikácii **Stav vozidla**.

Ak chcete prečítať uloženú správu neskôr:

1. V zobrazení aplikácie na strednom displeji spustíte aplikáciu **Stav vozidla**.
 - > Aplikácia sa otvorí v spodnom sekundárnom zobrazení domovskej obrazovky.
2. Vyberte kartu **Správy** v aplikácii.
 - > Zobrazí sa zoznam uložených správ.
3. Ťknite na správu, ak ju chcete rozšíriť/minimalizovať.
 - > Viac informácií o správe sa zobrazia v zozname a obrázok vľavo v aplikácii zobrazuje informácie o správe graficky.

Spravovanie uloženej správy

V maximalizovanom režime majú niektoré správy k dispozícii dve tlačidlá, pomocou ktorých môžete rezervovať servis alebo prečítať používateľskú príručku.

Ak chcete rezervovať servis pre uloženú správu:

- V maximalizovanom režime pre správu stlačte **Požiadajte o termín** a získate pomoc pre rezerváciu servisu.
 - > Pomocou **Požiadajte o termín**. V aplikácii sa otvorí sa karta **Termíny** a vytvorí sa žiadosť o rezerváciu servisných a opravárenských prác.

Pomocou **Volanie pre rez. termínu**. Spustí sa aplikácia pre telefón a zavolá servisné stredisko, aby rezervovalo servisné a opravárenské práce.

Ak chcete prečítať používateľskú príručku pre uloženú správu:

- V maximalizovanom režime pre správu stlačte **Používateľská príručka** a získate pomoc pre rezerváciu servisu.
 - > Používateľská príručka sa otvorí na stredovom displeji a zobrazí informácie súvisiace so správou.

Uložené správy v aplikácii sa automaticky odstránia pri každom naštartovaní motora.

Súvisiace informácie

- Hlásenia na displeji vodiča (str. 105)
- Správa hlásení na displeji vodiča (str. 106)

- Hlásenie na stredovom displeji (str. 140)

⁴ Závislý od trhu. Taktiež je potrebné zaregistrovať ID vozidla Volvo a vybrané servisné stredisko.

Prehľad stredového displeja

Mnohé funkcie vozidla sa ovládajú zo stredového displeja. Tu uvádzame stredový displej a jeho voľby.

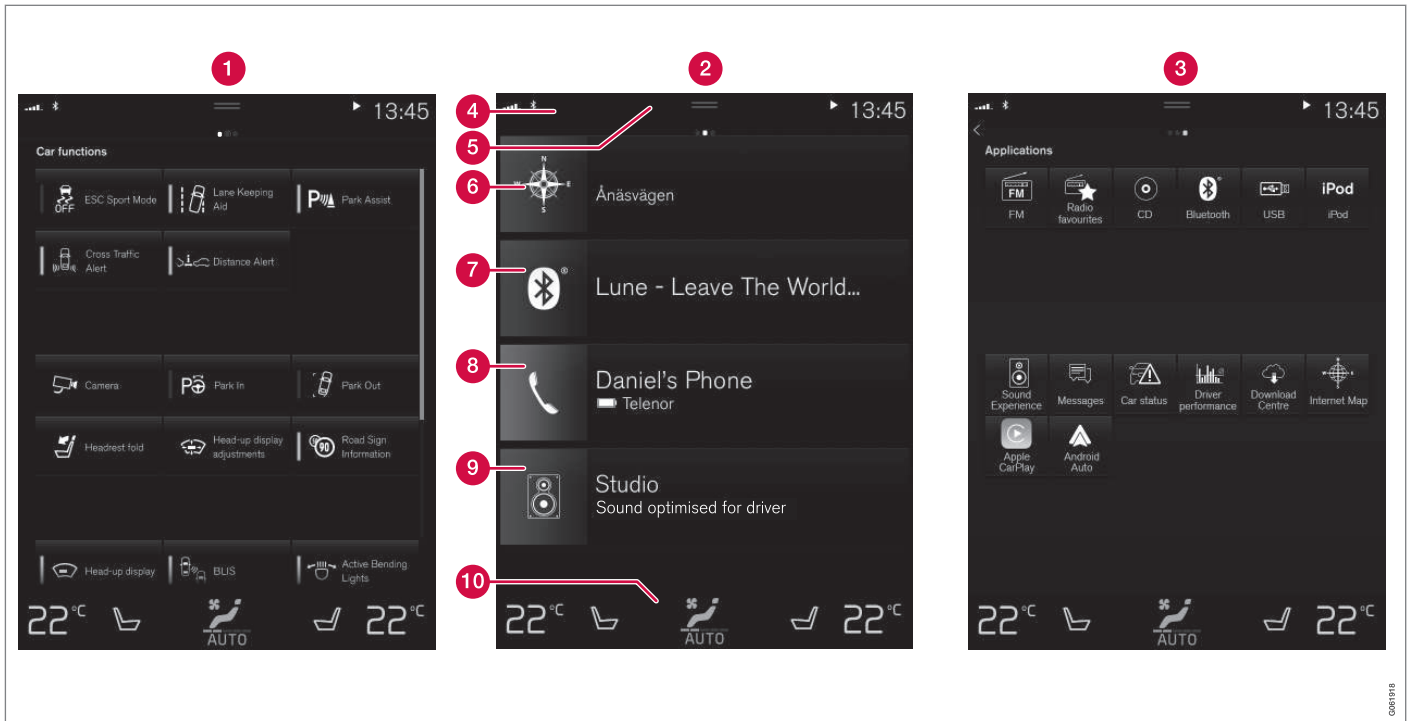

Tri základné pohľady stredového displeja. Potiahnite doprava alebo doľava a postupne prejdite ku funkciám alebo zobrazeniu aplikácie⁵.

1 Zobrazenie funkcie – funkcie vozidla sa spustia alebo vypnú stlačením. Určité

funkcie sa tiež tak zvané spúšťacie funkcie, čo znamená, že otvoria okno s voľbami

nastavení. Medzi príklady toho patria **Kamera**. Nastavenia head-up displeja* sa

⁵ Pohľady sú obrátené pre vodičov pravákov.



◀◀ robia cez zobrazenie funkcie, ale úpravy sa robia pomocou pravej klávesnice na volante.

- 2 Domáce zobrazenie – prvý pohľad sa zobrazí, keď sa spustí obrazovka.
- 3 Zobrazenie aplikácií – aplikácie, ktoré boli prevzaté (aplikácie tretích strán) a aplikácie pre vložené funkcie, ako je **Rádio FM**. Ťuknutím na ikonu otvoríte aplikáciu.
- 4 Stavový riadok – činnosti vo vozidle sú zobrazené v pravej časti hornej časti obrazovky. Informácie o sieti a pripojení sa zobrazujú na ľavej strane stavového riadka, zatiaľ čo informácie týkajúce sa médií, hodín a indikácia o prebiehajúcej činnosti na pozadí sa zobrazujú na pravej strane.
- 5 Pohľad zhora – potiahnite kartu dolu a prejdite do pohľadu zhora. **Nastavenia, Použív. príručka, Profil** a uložené správy vozidla sú tu prístupné. V niektorých prípadoch sa dá ku kontextovým nastaveniam (napr. **Nastavenia navigácie**) a kontextovej používateľskej príručke (napr. **Navigácia manuál**) dostať v pohľadu zhora.
- 6 Navigácia – vedie k navigačnej mape napr. pomocou Sensus Navigation*. Ak ju chcete zväčšiť, ťuknite na sekundárne zobrazenie.

- 7 Médiá – nedávno uložené aplikácie súvisiace s médiami. Ak ich chcete zväčšiť, ťuknite na sekundárne zobrazenie.
- 8 Telefón – tu sa dá dostať k funkcii telefón. Ak ich chcete zväčšiť, ťuknite na sekundárne zobrazenie.
- 9 Extra sekundárne zobrazenie – nedávno použité aplikácie alebo funkcie vozidla, ktoré nepatria do žiadnych iných sekundárnych zobrazení. Ak ich chcete zväčšiť, ťuknite na sekundárne zobrazenie.
- 10 Klimatický rad – informácie a priama interakcia na nastavenie teploty a ohrievanie sedadla napr.*. Ťuknite na symbol v strede klimatického radu a otvorte zobrazenie klimatizácie s viacerými možnosťami nastavení.

Súvisiace informácie

- Ovládanie stredového displeja (str. 111)
- Navigovanie v zobrazeniach stredového displeja (str. 114)
- Zobrazenie funkcie na stredovom displeji (str. 121)
- Aplikácie (str. 522)
- Symboly v stavovom riadku na stredovom displeji (str. 123)
- Iné nastavenia v hornom pohľade na stredovom displeji (str. 132)

- Otvorené kontextové nastavenie v stredovom displeji (str. 133)
- Používateľská príručka na stredovom displeji (str. 19)
- Prehrávač médií (str. 532)
- Telefón (str. 547)
- Ovládanie klimatizácie (str. 217)
- Vypnutie a zmena hlasitosti zvuku systému na stredovom displeji (str. 131)
- Zmena vzhľadu na stredovom displeji (str. 131)
- Zmena jazyka systému (str. 132)
- Zmena systémových jednotiek (str. 132)
- Čistenie stredového displeja (str. 669)
- Hlásenie na stredovom displeji (str. 140)

Ovládanie stredového displeja

Mnohé funkcie vozidla sa ovládajú a regulujú cez stredový displej. Stredový displej je dotyková obrazovka, ktorá reaguje na dotyk.

Použitím funkcie dotykovej obrazovky v stredovom displeji

Obrazovka reaguje rozlične v závislosti od toho, či tlačíte, ťaháte alebo cez ňu prechádzate krížom. Činnosti ako prechádzanie medzi dvomi rôznymi pohľadmi, označovanie

objektov, a rolovanie v zozname možno vykonať dotykom na obrazovke rôznymi spôsobmi.



Infračervený svetelný záves tesne nad povrchom obrazovky umožní obrazovke rozpoznať prst, ktorý je práve pred obrazovkou. Táto technológia umožňuje použitie obrazovky dokonca aj s rukavicami.

V rovnakom čase môžu s obrazovkou komunikovať dvaja ľudia, napr. jednotlivo upraviť klimatizáciu na strane vodiča a spolujazdca.





! DÔLEŽITÉ

Zabráňte kontaktu ostrých predmetov s obrazovkou, pretože by ju mohli poškrabať.

Tabuľka nižšie uvádza rozličné postupy na ovládanie obrazovky:

Postup	Uskutočnenie	Výsledok
	Stlačte raz.	Zvýrazní objekt, potvrdí výber alebo spustí funkciu.
	Stlačte dvakrát rýchlo za sebou.	Priblížite digitálny objekt ako napr. mapu.
	Stlačte a podržte.	Uchopte objekt. Možno použiť na presúvanie aplikácií a bodov na mape. Stlačte a držte prst na obrazovke a súčasne ťahajte objekt na požadované miesto.
	Ťuknite raz dvomi prstami.	Zmenšíte digitálny objekt ako napr. mapu.



Postup	Uskutočnenie	Výsledok
	Potiahnite	Zmeny medzi rôznymi pohľadmi, rolovanie v zozname, text alebo obraz. Držte stlačené a ťahajte, čím prenesiete aplikáciu alebo body na mape. Ťahajte horizontálne alebo vertikálne cez obrazovku.
	Prejdite/potiahnite rýchlo	Zmeny medzi rôznymi pohľadmi, rolovanie v zozname, text alebo obraz. Ťahajte horizontálne alebo vertikálne cez obrazovku. Nezabudnite, že dotýkanie sa hornej časti obrazovky môže otvoriť pohľad zhora.
	Ťahajte od seba	Priblíži.
	Ťahajte spolu	Zmenší.

Návrat na domáce zobrazenie z iného pohľadu

1. Krátko stlačte tlačidlo domov pod stredovým displejom.
 - > Zobrazí sa posledná poloha domáceho zobrazenia.
2. Zláhka stlačte znovu.
 - > Všetky sekundárne zobrazenia domáceho zobrazenia sú nastavené v ich prednastavenom režime.

i POZNÁMKA

V štandardnom režime domáceho zobrazenia – krátko stlačte domovské tlačidlo. Na obrazovke sa ukáže animácia, ktorá popisuje prístup k rôznym zobrazeniam.

Rolovanie v zozname, článku alebo obraze

Keď je indikátor posúvania na obrazovke viditeľný, je možné posúvať obraz dolu alebo hore. Prejdite prstom smerom hore alebo dolu kdekoľvek po obraze.

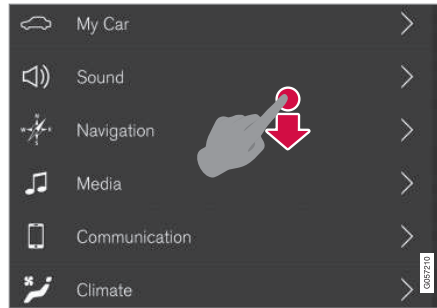

Indikátor posúvania sa objaví v stredovom displeji, keď je možné posúvať obraz.

Použitím ovládačov v stredovom displeji

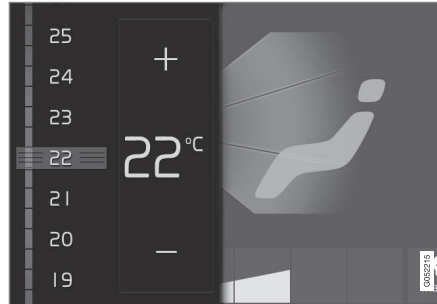

Ovládač teploty.

Ovládač sa používa na mnoho funkcií vozidla. Regulovanie napr. teploty pomocou jedného z nasledovného:

- posuňte ovládač na požadovanú teplotu,
- ťuknite na + alebo – a postupne zvýšte alebo znížte teplotu, alebo
- ťuknite na požadovanú teplotu na ovládači.

Súvisiace informácie

- Aktivovanie a deaktivovanie stredového displeja (str. 114)
- Posúvanie aplikácií a tlačidiel na stredovom displeji (str. 123)
- Klávesnica na stredovom displeji (str. 125)

Aktivovanie a deaktivovanie stredového displeja

Stredový displej je možné stlmiť a znovu aktivovať pomocou tlačidla Domov pod obrazovkou.



Tlačidlo Domov pre stredový displej

Výsledok použitia tlačidla Domov, ktoré obrazovka stlmiť, a dotykový displej už nereaguje na dotyk. Riadok klimatizácie bude stále zobrazený. Všetky funkcie pripojené k obrazovke sú stále spustené, ako je klimatizácia, zvuk, pokyny* a aplikácie. Keď je stredový displej stlmený, je to dobrá príležitosť na čistenie obrazovky. Funkcia stlmenia sa dá použiť aj na stlmenie obrazovky, aby počas jazdy nerušila.

1. Dlhو stláčajte fyzické tlačidlo Domov pod obrazovkou.
 - > Obrazovka stmavne, okrem riadku pre klimatizáciu, ktorý sa zobrazuje ďalej. Všetky funkcie pripojené k obrazovke sú stále spustené.
2. Opätovná aktivácia obrazovky – krátko ťuknite na tlačidlo Domov.
 - > Znova sa zobrazí zobrazenie, ktoré bolo zobrazené pred vypnutím obrazovky.

i POZNÁMKA

Keď je na obrazovke zobrazená výzva na vykonanie úkonu, obrazovka sa nedá deaktivovať.

i POZNÁMKA

Pri vypnutí motora a otvorení dverí vodiča sa stredový displej automaticky vypne.

Súvisiace informácie

- Čistenie stredového displeja (str. 669)
- Zmena vzhľadu na stredovom displeji (str. 131)
- Prehľad stredového displeja (str. 108)

Navigovanie v zobrazeniach stredového displeja

Na stredovom displeji je päť základných zobrazení: domáce zobrazenie, horné zobrazenie, zobrazenie klimatizácie, zobrazenie aplikácií a zobrazenie funkcií. Obrazovka sa spustí automaticky po otvorení dverí vodiča.

Zobrazenie domovskej obrazovky

Zobrazenie domovskej obrazovky je zobrazením, ktoré sa objaví po spustení obrazovky. Pozostáva so štyroch sekundárnych zobrazení: **Navigácia**, **Médium**, **Telefón** a jedného prírodného sekundárneho zobrazenia.

Aplikácia alebo funkcia vozidla vybraná v zobrazení aplikácií alebo funkcií sa spustí v príslušnom sekundárnom zobrazení domovskej obrazovky. Napríklad **Rádio FM** sa spustí v dlaždici **Médium**.

Prídavná dlaždica zobrazuje poslednú použitú aplikáciu alebo funkciu vozidla, ktorá nie je priradená k žiadnej z ďalších troch oblastí.

Sekundárne zobrazenia zobrazujú stručné informácie o každej inej aplikácii.

i POZNÁMKA

Keď je vozidlo naštartované, rôzne doplnujúce zobrazenia domáceho zobrazenia ukazujú informácie o aktuálnom stave aplikácií.

i POZNÁMKA

V štandardnom režime domáceho zobrazenia – krátko stlačte domovské tlačidlo. Na obrazovke sa ukáže animácia, ktorá popisuje prístup k rôznym zobrazeniam.

Stavový riadok

Činnosti vo vozidle sú zobrazené v hornej časti obrazovky. Informácie o sieti a pripojení sa zobrazujú na ľavej strane stavového riadka, zatiaľ čo informácie týkajúce sa médií, hodín a indikácia o prebiehajúcej činnosti na pozadí sa zobrazujú na pravej strane.

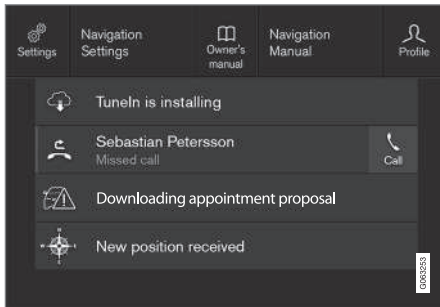
Pohľad zhora

Horné zobrazenie je potiahnuté dole.

Karta sa nachádza v strede stavového riadka v hornej časti obrazovky. Otvorte horné zobraze-

nie stlačením na karte alebo potiahnutím/ prejdením prstom zhora dole po obrazovke.

V hornom zobrazení je vždy prístup k:

- **Nastavenia**
- **Použív. príručka**
- **Profil**
- Uložené správy vozidla.

V hornom zobrazení sa v niektorých prípadoch poskytuje prístup k nasledovným:

- Kontextuálne nastavenie (napr. **Nastavenia navigácie**). Ak je aplikácia (napr. navigácia) spustená, zmeňte nastavenia priamo v hornom zobrazení.
- Používateľská príručka (napr. **Navigácia manuál**). Získajte prístup priamo v hornom zobrazení k článkom v digitálnej používateľskej príručke, ktoré sa týkajú obsahu zobrazeného na obrazovke.

Zatvorenie horného zobrazenia – stlačte, mimo horného zobrazenia, tlačidlo Domov alebo v spodnej časti horného zobrazenia a ťahajte hore. Základné zobrazenie je potom viditeľné a znova dostupné.

i POZNÁMKA

Pohľad zhora nie je k dispozícii počas spúšťania/vypínania alebo keď sa na obrazovke zobrazí správa. Nie je k dispozícii ani pri zobrazení klimatizácie.

Zobrazenie klimatizácie

Riadok klimatizácie je vždy viditeľný v spodnej časti obrazovky. Najbežnejšie nastavenia klimatizácie je možné vykonať priamo tu, ako je nastavenie teploty a vyhrievanie sedadiel*.



Stlačte symbol v strede riadku klimatizácie, ak chcete otvoriť zobrazenie klimatizácie a získať prístup k ďalším nastaveniam klimatizácie.



Stlačením symbolu zatvoríte zobrazenie klimatizácie a vrátite sa k predchádzajúcemu zobrazeniu.

◀ Zobrazenie aplikácií

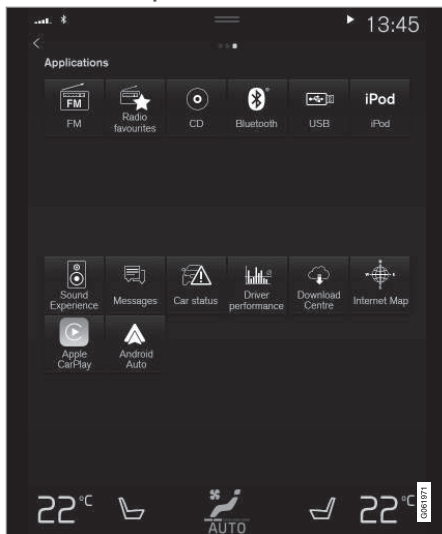

Zobrazenie aplikácií s aplikáciami vozidla.

Prejdite prstom sprava doľava⁶ na obrazovke, aby ste mali prístup k zobrazeniu aplikácií z domáceho zobrazenia. Aplikácie, ktoré boli prevzaté (aplikácie tretích strán) a aplikácie pre vložené funkcie, ako je **Rádio FM**, sa nachádzajú tu. Niektoré aplikácie zobrazujú stručné informácie priamo v zobrazení apliká-

cie, ako je počet neprečítaných textových správ pre **Správy**.

Ťuknutím na aplikáciu ju otvoríte. Aplikácia sa potom otvorí v dlaždici, ku ktorej patrí, napr. **Médium**.

V zobrazení aplikácie sa môžete posúvať dole v závislosti od počtu aplikácií. Urobte to tak, že prejdete prstom/potiahnete zdola hore.

Prejdite späť do zobrazenia domovskej obrazovky tak, že znovu prejdete prstom zľava doprava⁶ na obrazovke alebo stlačíte tlačidlo Domov.

Zobrazenie funkcií

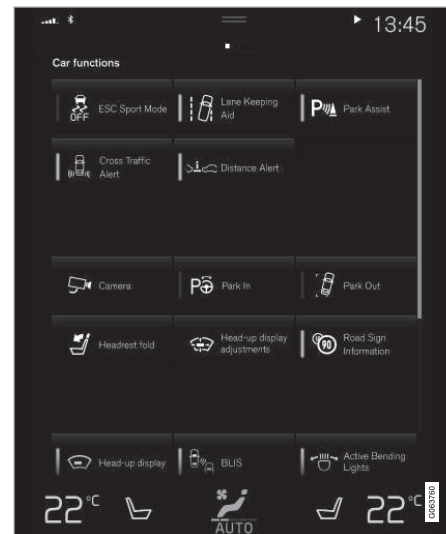

Zobrazenie funkcií s tlačidlami pre rôzne funkcie vozidla.

Prejdite prstom zľava doprava⁶ na obrazovke, aby ste získali prístup k zobrazeniu funkcií zo zobrazenia domovskej obrazovky. Tu môžete aktivovať alebo deaktivovať rôzne funkcie vozidla, napr. **BLIS***, **Lane Keeping Aid*** a **Parkovací asistent***.

⁶ Platí pre vozidlá s riadením na ľavej strane. Pre vozidlá s riadením na pravej strane – prejdite prstom v opačnom smere.

* Voliteľný diel/prislušenstvo.

V závislosti od množstva funkcií je tiež možné v zobrazení posúvať sa smerom dole. Urobte to tak, že prejdete prstom/potiahnete zdola hore.

Na rozdiel od aplikácie, kde sa aplikácia otvorí stlačením, je funkcia aktivovaná alebo deaktivovaná stlačením príslušného funkčného tlačidla. Niektoré funkcie (spúšťacie funkcie) sa pri stlačení otvoria v novom okne.

Prejdite späť do zobrazenia domovskej obrazovky tak, že znovu prejdete prstom sprava doľava doprava⁶ na obrazovke alebo stlačíte tlačidlo Domov.

Súvisiace informácie

- Zobrazenie funkcie na stredovom displeji (str. 121)
- Prehľad stredového displeja (str. 108)
- Správa sekundárnych zobrazení na stredovom displeji (str. 118)
- Symboly v stavovom riadku na stredovom displeji (str. 123)
- Iné nastavenia v hornom pohľade na stredovom displeji (str. 132)
- Otvorené kontextové nastavenie v stredovom displeji (str. 133)
- Používateľská príručka na stredovom displeji (str. 19)
- Profily vodiča (str. 136)
- Ovládanie klimatizácie (str. 217)
- Aplikácie (str. 522)

⁶ Platí pre vozidlá s riadením na ľavej strane. Pre vozidlá s riadením na pravej strane – prejdite prstom v opačnom smere.

Správa sekundárnych zobrazení na stredovom displeji

Zobrazenie domovskej obrazovky pozostáva so štyroch sekundárnych zobrazení:

Navigácia, Médium, Telefón a jedného prídavného sekundárneho zobrazenia. Tieto zobrazenia je možné rozšíriť.

Rozšírenie sekundárneho zobrazenia z predvoleného režimu

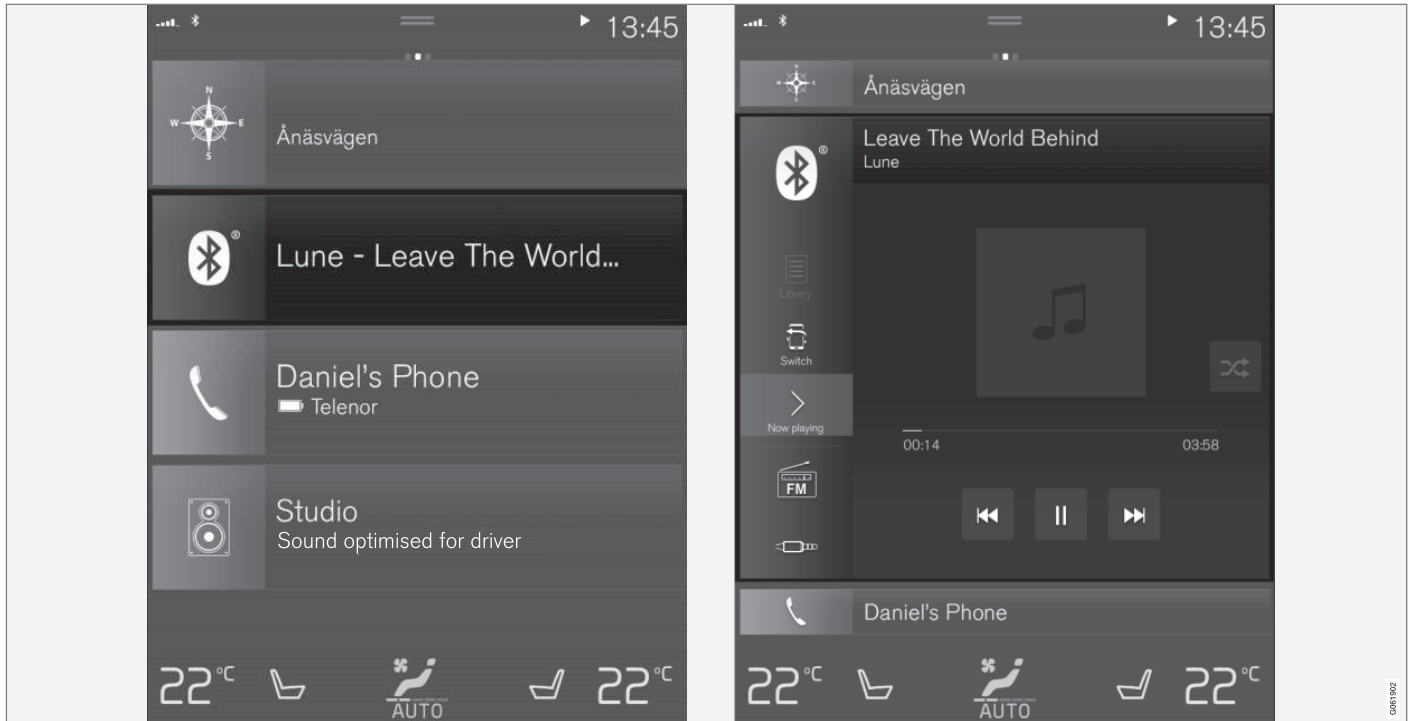

Štandardný a rozšírený režim sekundárneho zobrazenia na stredovom displeji.

◀ Rozšírenie sekundárneho zobrazenia:

- V prípade dlaždíc **Navigácia**, **Médium** a **Telefón**: Stlačte ľubovoľné miesto na sekundárnom zobrazení. Po rozšírení dlaždica sa dlaždica navyše v domácom zobrazení dočasne odsunie. Ostatné dve dlaždice sa minimalizujú a zobrazia sa len niektoré informácie. Po ťuknutí na dodatočnú dlaždicu sa ostatné tri dlaždice minimalizujú a zobrazia sa len niektoré informácie.

Rozšírené zobrazenie zabezpečuje prístup k základným funkciám aplikácie.

Zatvorenie rozšíreného sekundárneho zobrazenia:

- Sekundárne zobrazenie je možné zatvoriť tromi rôznymi spôsobmi.
 - Ťuknite na hornú časť rozšíreného sekundárneho zobrazenia.
 - Ťuknite na ďalšiu dlaždicu (táto dlaždica sa namiesto toho následne otvorí v rozšírenom režime).
 - Krátko stlačte fyzické tlačidlo domov pod stredovým displejom.

Otvorenie alebo zatvorenie sekundárneho zobrazenia v režime celej obrazovky

Dodatočná dlaždica⁷ a dlaždica pre **Navigácia** sa dajú otvoriť v režime celej obrazovky, pričom budú obsahovať viac informácií a možnosti nastavení.

Po otvorení nového sekundárneho zobrazenia v režime celej obrazovky sa nezobrazujú žiadne informácie z ďalších sekundárnych zobrazení.



Otvorte aplikáciu na celú obrazovku v rozšírenom zobrazení - stlačte symbol.



Stlačte symbol návratu na rozšírený režim alebo stlačte tlačidlo domov v dolnej časti obrazovky.



Tlačidlo Domov pre stredový displej

Stále existuje možnosť návratu na domáce zobrazenie stlačením tlačidla domov. Pre návrat na štandardné zobrazenie domáceho zobrazenia z režimu celej obrazovky - dvakrát stlačte tlačidlo domov.

Súvisiace informácie

- Ovládanie stredového displeja (str. 111)
- Aktivovanie a deaktivovanie stredového displeja (str. 114)
- Navigovanie v zobrazeniach stredového displeja (str. 114)

⁷ Nevzťahuje sa na všetky aplikácie alebo funkcie vozidla, ktoré boli otvorené cez dodatočnú dlaždicu.

Zobrazenie funkcie na stredovom displeji

Všetky tlačidlá funkcií vozidla sa nachádzajú v zobrazení funkcie, v jednom zo základných

zobrazení stredového displeja. Potiahnutím prsta po obrazovke zľava doprava prejdite z domáceho zobrazenia na zobrazenie funkcie⁸.

Rôzne typy tlačidiel

Existujú tri rôzne typy tlačidiel funkcií vozidla; pozri ďalej:

Typ tlačidla	Vlastnosť	Ovplyvňuje funkciu vozidla
Funkčné tlačidlá	Disponujú polohami pre zapnutie/vypnutie. Ak je funkcia zapnutá, vľavo od ikony tlačidla sa rozsvieti indikátor LED. Stlačením tlačidla aktivujete/deaktivujete funkciu.	Väčšina tlačidiel v zobrazení funkcií sú funkčné tlačidlá.
Spúšťacie tlačidlá	Nedisponujú polohami pre zapnutie/vypnutie. Po stlačení spúšťacieho tlačidla sa otvorí okno príslušnej funkcie. Napríklad to môže byť okno zmeny polohy sedadla.	<ul style="list-style-type: none"> • Kamera • Skl opierky • Nast Head-up displeja
Parkovacie tlačidlá	Disponujú režimami zapnutia, vypnutia a snímania. Sú podobné funkčným tlačidlám, majú však polohu navyše pre snímanie parkovania.	<ul style="list-style-type: none"> • Zaparkovať • Vyparkovať

⁸ Platí pre vozidlá s riadením na ľavej strane. Pre vozidlá s riadením na pravej strane – prejdite prstom v opačnom smere.

◀ Rôzne režimy tlačidiel

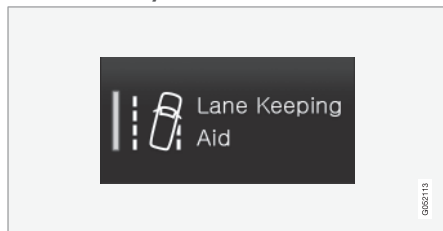

Keď sa indikátor LED na funkčnom alebo parkovacom tlačidle rozsvieti nazeleno, aktivuje sa funkcia. Po aktivovaní funkcie sa zobrazí dodatočný text s vysvetlením niektorých funkcií. Text sa zobrazí na niekoľko sekúnd a následne sa zobrazí tlačidlo s rozsvieteným indikátorom LED.

V prípade **Lane Keeping Aid** sa zobrazí text **Pracuje len pri určitých rýchlostiach** - napríklad po stlačení tlačidla.

Na aktivovanie alebo deaktivovanie funkcie krátko stlačte tlačidlo.

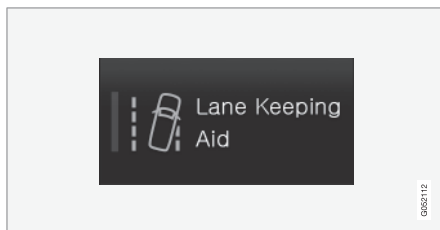

Po zhasnutí indikátora LED sa funkcia deaktivuje.

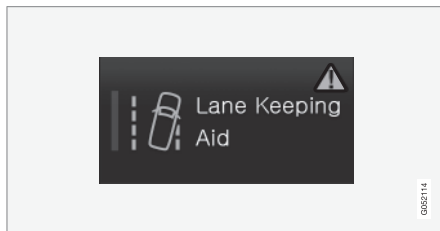

Ak sa v pravej časti tlačidla zobrazí výstražný trojuholník, niečo nefunguje tak, ako má.

Súvisiace informácie

- Ovládanie stredového displeja (str. 111)
- Navigovanie v zobrazeniach stredového displeja (str. 114)

Posúvanie aplikácií a tlačidiel na stredovom displeji

Aplikácie a tlačidlá funkcií vozidla v zobrazení aplikácie a funkčnom zobrazení je možné posúvať a organizovať podľa potreby.

1. Prejdite prstom sprava doľava⁹, aby ste sa dostali k zobrazeniu aplikácie, alebo prejdite prstom zľava doprava⁹, aby ste sa dostali k zobrazeniu funkcií.
2. Ťknite na aplikáciu alebo tlačidlo a podržte ho.
 - > Aplikácia alebo tlačidlo zmení veľkosť a stane sa mierne priehľadným. Potom je možné ho posunúť.
3. Potiahnite aplikáciu alebo tlačidlo na voľné miesto v zobrazení.

Maximálny počet riadkov, ktoré je možné použiť na umiestnenie aplikácií alebo tlačidiel, je 48. Ak chcete posunúť aplikáciu alebo tlačidlo mimo viditeľného zobrazenia, posuňte ho do spodnej časti zobrazenia. Potom sa pridajú nové riadky, do ktorých sa dá umiestniť aplikácia alebo tlačidlo.

Aplikácia alebo tlačidlo môže byť teda umiestnené ďalej dole a potom nie je viditeľné v normálnom režime pre zobrazenie.

Potiahnite prstom po obrazovke, aby ste sa v zobrazení posúvali hore alebo dole.

POZNÁMKA

Aplikácie, ktoré používate zriedka alebo vôbec, skryte posunutím nadol, mimo viditeľnú časť obrazovky. Uľahčí vám to vyhľadávanie aplikácií, ktoré používate častejšie.

POZNÁMKA





Aplikácie a tlačidlá funkcií vozidla nie je možné pridať do miest, ktoré sú už obsadené.

Súvisiace informácie

- Zobrazenie funkcie na stredovom displeji (str. 121)
- Aplikácie (str. 522)
- Ovládanie stredového displeja (str. 111)

Symboly v stavovom riadku na stredovom displeji

Prehľad symbolov, ktoré sa môžu zobraziť v stavovom riadku na stredovom displeji. Stavový riadok zobrazuje prebiehajúce činnosti a v niektorých prípadoch aj ich stav. Nie všetky symboly sú zobrazené po celý čas z dôvodu obmedzeného miesta v stavovom riadku.

Symbol	Špecifikácia
	Pripojené na internet.
	Roaming zapnutý.
	Sila signálu v sieti mobilného operátora.
	Bluetooth zariadenie pripojené.
	Bluetooth je zapnuté, ale zariadenie nie je pripojené.
	Informácie poslané do a z GPS.
	Pripojené k sieti Wi-Fi.
	Tethering je zapnutý (Wi-Fi hotspot). Vozidlo potom zdieľa dostupné pripojenie.

⁹ Platí pre vozidlá s riadením na ľavej strane. Pre vozidlá s riadením na pravej strane – prejdite prstom v opačnom smere.



Symbol	Špecifikácia
	Modem vo vozidle je zapnutý.
	Zdieľanie USB spustené.
	Prebiehajúci proces.
	Časovač na spustenie predprípravy ovzdušia v interiéri je aktívny.
	Prehráva sa zvukový zdroj.
	Zvukový zdroj je zastavený.
	Prebieha telefonický hovor.
	Zvukový zdroj je stíšený.
NEWS	Správy sa získavajú z rádiového kanála.
TP	Boli prijaté dopravné informácie.
15:45	Hodiny.

- Pripojenie zariadenia cez USB port (str. 539)
- Telefón (str. 547)
- Dátum a čas (str. 92)

Súvisiace informácie

- Navigovanie v zobrazeniach stredového displeja (str. 114)
- Hlásenie na stredovom displeji (str. 140)
- Vozidlo pripojené k internetu* (str. 557)

Klávesnica na stredovom displeji

Klávesnica na stredovom displeji umožňuje zadávať údaje pomocou klávesov. Takisto je možné na obrazovku rukou „nakresliť“ písmená a znaky.

Pomocou klávesnice môžete zadávať znaky, písmená a čísla, napr. na písanie textových správ z vozidla, zadanie hesiel alebo vyhľadávanie článkov v digitálnom návode na obsluhu.

Klávesnica sa zobrazí len vtedy, ak je na zadávanie znakov možné použiť obrazovku.

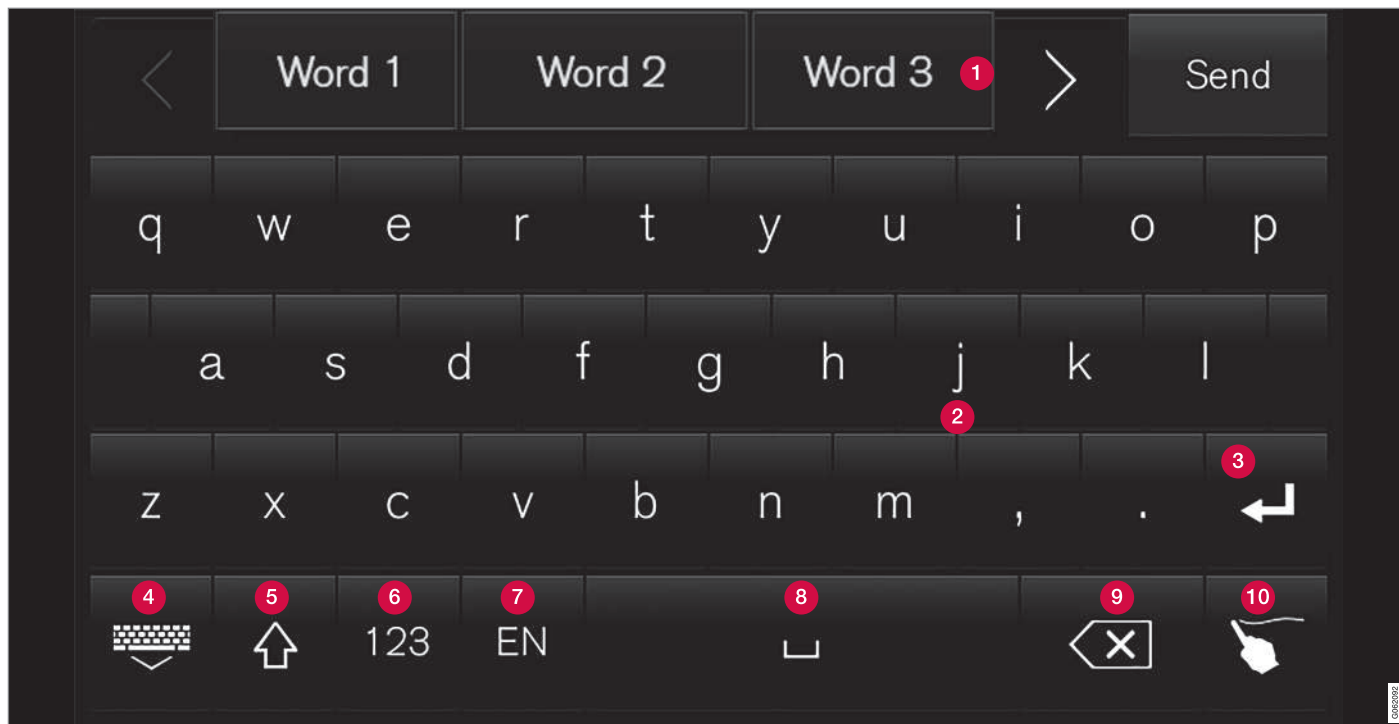

Na obrázku je znázornený prehľad niektorých tlačidiel, ktoré sa môžu na klávesnici zobrazovať. Ich vzhľad sa mení v závislosti od nastavení jazyka a kontextu, v ktorom sa klávesnica bude používať.

- 1 Riadok s navrhovanými slovami alebo znakmi¹⁰. Navrhované slová sa upravujú podľa nových písmen, ktoré sa zadávajú. Návrhy môžete prezerať stlačením pravej a ľavej šípky. Ťuknutím vyberiete návrh. Prípadomínáme vám, že táto funkcia nie je dostupná pre všetky výbery jazykov. Ak táto funkcia nie je dostupná, riadok sa na klávesnici nezobrazí.
- 2 Znak na klávesnici závisia od vybraného jazyka (pozri bod 7). Ťuknutím zadáte znak.
- 3 Tlačidlo funguje rôznymi spôsobmi v závislosti od kontextu, v rámci ktorého sa klávesnica používa - buď na zadanie @ (po zadaní e-mailovej adresy) alebo na **vytvorenie nového riadku** (na zadanie bežného textu).
- 4 Slúži na skrytie klávesnice. Ak to nie je možné, tlačidlo sa nezobrazí.
- 5 Slúži na zadávanie veľkých písmen. Ak chcete zadať jedno veľké písmeno, stlačte ešte raz a potom pokračujte v zadávaní malých písmen. Ďalším stlačením sa všetky písmená zmenia na veľké písmená. Ďalším stlačením sa na klávesnici obnovia malé písmená. V tomto režime je prvé písmeno po bodke, výkričníku alebo otázniku veľké písmeno. Prvé písmeno v textovom poli je takisto veľké písmeno. V textových

poliach určených na zadávanie mien a adries sa každé slovo automaticky začína veľkým písmenom. V textových poliach určených na zadávanie hesiel, adries webových stránok alebo e-mailových adries, sú všetky písmená automaticky malé, pokiaľ to nie je uvedené inak.

- 6 Zadávanie čísiel. Zobrazí sa klávesnica (2) s číslami. Stlačte ABC, ktoré sa v režime zobrazuje namiesto 123, a vráťte sa na klávesnicu s písmenami, alebo stlačte #\~ a otvorte klávesnicu so špeciálnymi znakmi.
- 7 Slúži na zmenu jazyka zadávaniam, napr. EN. Dostupné znaky a návrhy slov (1) sa líšia v závislosti od vybraného jazyka. Ak chcete umožniť zmenu jazykov na klávesnici, musíte ich najskôr pridať do možnosti Nastavenia.
- 8 Medzera.
- 9 Slúži na zrušenie zadaného textu. Krátkym stlačením naraz vymažete jeden znak. Podržte tlačidlo stlačené, aby ste znaky mohli rýchlejšie vymazať.
- 10 Slúži na zmenu režimu klávesnice na písanie znakov a písmen rukou.

Stlačením tlačidla potvrdenia nad klávesnicou (nie je zobrazená na obrázku) potvrdíte zadaný

text. Vzhľad tlačidla sa líši v závislosti od kontextu.

Variety písma alebo znaku



Variety písma alebo znaku, napr. **é** alebo **è** môžete zadať tak, že písmeno alebo znak podržíte v stlačenej polohe. Zobrazí sa okno s možnými variantmi písmen alebo znakov. Ťuknite na požadovaný variant. Ak nevyberiete žiadny variant, zadá sa pôvodné písmeno/znak.

Súvisiace informácie

- Zmena jazyka klávesnice na stredovom displeji (str. 129)
- Znak, písmená a slová zadávajú do stredového displeju manuálne (str. 129)

¹⁰ Vztahuje sa na ázijské jazyky.

DISPLEJE A HLASOVÉ OVLÁDANIE

- ◀ • Ovládanie stredového displeja (str. 111)
- Správa textových správ (str. 554)

Zmena jazyka klávesnice na stredovom displeji

Ak chcete prepínať medzi rôznymi jazykmi klávesnice, musíte ich najskôr pridať do možnosti **Nastavenia**.

Pridanie alebo odstránenie jazykov v nastaveniach

Klávesnica sa automaticky nastaví na rovnaký jazyk ako jazyk systému. Jazyk klávesnice sa dá manuálne nastaviť bez nutnosti zmeniť jazyk systému.

1. Stlačte **Nastavenia** v pohľade zhora.
2. Stlačte **Systém** → **Systémové jazyky a jednotky** → **Rozloženia klávesnice**.
3. Zo zoznamu vyberte jeden alebo viac jazykov.
 - > Teraz je možné prepínať medzi vybraťými jazykmi priamo z klávesnice a zadať text.

Ak v možnosti **Nastavenia** neboli vybrané žiadne jazyky, klávesnica si ponechá rovnaký jazyk, ako je jazyk systému.

Prepínanie medzi rôznymi jazykmi na klávesnici



Ak ste v možnosti **Nastavenia** vybrali viacero jazykov, na prepínanie medzi jednotlivými jazykmi použite tlačidlo na klávesnici.

Ak chcete zmeniť jazyk klávesnice pomocou zoznamu:

1. Dlhú stlačte tlačidlo.
 - > Otvorí sa zoznam.
2. Vyberte požadovaný jazyk. Ak ste v možnosti **Nastavenia** vybrali viac ako štyri jazyky, zoznam môžete prezeráť cez klávesnicu.
 - > Klávesnica sa nastaví podľa vybraného jazyka a budú sa zobrazovať ďalšie návrhy slov.

Ak chcete zmeniť jazyk klávesnice bez nutnosti zobrazíť zoznam:

- Krátko stlačte tlačidlo.
 - > Klávesnica sa nastaví na ďalší jazyk v zozname bez nutnosti zobrazíť zoznam.

Súvisiace informácie

- Zmena jazyka systému (str. 132)
- Klávesnica na stredovom displeji (str. 125)

Znaky, písmená a slová zadávajúte do stredového displeju manuálne

Klávesnica stredového displeja vám umožní zadávať znaky, písmená a slová na obrazovke „kreslením“ rukou.



Ak chcete prejsť zo zadávania písmen a znakov pomocou kláves na ich zadávanie pomocou ruky, stlačte tlačidlo na klávesnici.

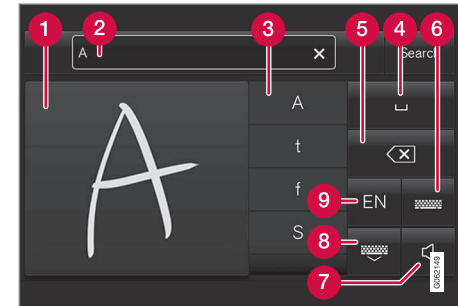

1. Priestor na písanie znakov/písmen/ slov/ častí slov.
2. Textové pole, v ktorom sa zobrazujú znaky alebo návrhy slov¹¹ tak, ako sú napísané na obrazovke (1).

¹¹ Vzápahuje sa na niektoré jazyky systému.

- ◀ 3 Návrhy znakov/písmen/slova/časti slova. Zoznam je možné prezerat.
- 4 Medzera. Medzeru je možné vytvorit zadanim pomlčky (-) do priestoru na rukou písané písmená (1). Pozri nadpis „Zadávanie medzery do voľného textového poľa s rozpoznaním písania rukou“.
- 5 Zrušte zadaný text. Na vymazanie jedného znaku/jedného písmena na jedenkrát krátko stlačte. Pred ďalším stlačením na vymazanie ďalšieho znaku/písmena atď. chvíľu počkajte.
- 6 Pravidelným zadávaním znakov sa vráťte na klávesnicu.
- 7 Pri zadávaní vypnite/zapnite zvuk.
- 8 Skryte klávesnicu. Ak to nie je možné, tlačidlo sa nezobrazí.
- 9 Zmeňte jazyk zadávania textu.

Písanie znakov/písmen/slov rukou

1. Do priestoru na rukou písané písmená (1) napíšete znak, písmeno, slovo alebo časti slova. Napíšete slovo alebo časti slov nad seba alebo do riadku.
 - > Počet navrhovaných znakov, písmen alebo slov je znázornený (3). Najpravdepodobnejší výber sa nachádza v hornej časti zoznamu.

! DÔLEŽITÉ

Zabráňte kontaktu ostrých predmetov s obrazovkou, pretože by ju mohli poškrabať.

2. Chvíľu počkajte a potom zadajte znak/písmená/slovo.
 - > Zadá sa znak/písmeno/slovo z hornej časti zoznamu. Iný znak je možné vybrať aj stlačením požadovaného znaku/písmena alebo slova zo zoznamu.

Vymazanie/zmena znakov/písmen napísaných rukou

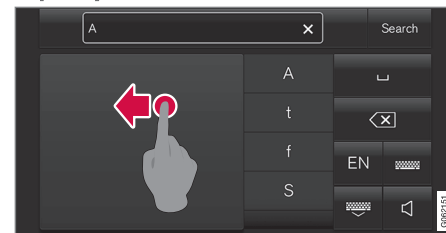

Vymažte všetky znaky z textového poľa (2) tak, že potiahnete prst skrz celé pole na písanie rukou (1).

- Vymazanie/zmena znakov/písmen zahŕňa niekoľko možností:
 - Stlačte príslušné písmeno alebo slovo v zozname (3).
 - Stlačte tlačidlo zrušenia textu (5), čím vymažete písmeno a začnete odznova.
 - Potiahnite prst vo vodorovnom smere sprava doľava¹² ponad priestor pre rukou písané písmená (1). Vymažete niekoľko písmen tak, že ponad tento priestor potiahnete prst niekoľkokrát.
 - Stlačením znaku X v textovom poli (2) vymaže celý zadaný text.

¹² V prípade arabskej klávesnice - potiahnite prst v opačnom smere. Potiahnutím prsta sprava doľava vytvoríte medzeru.

Zmena riadku vo voľnom textovom poli pomocou písania rukou

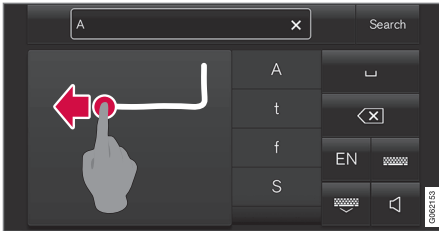

Zmeňte riadok rukou tak, že do vyššie uvedený znak nakreslíte do poľa pre rukou písaný text¹³.

Zadávanie medzery do voľného textového poľa s rozpoznávaním písania rukou

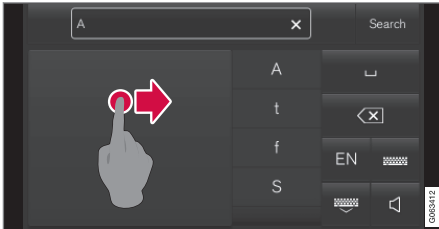

Zadajte medzeru tak, že sprava doľava nakreslíte pomlčku¹⁴.

Súvisiace informácie

- Klávesnica na stredovom displeji (str. 125)

Zmena vzhľadu na stredovom displeji

Vzhľad obrazovky na stredovom displeji sa dá zmeniť výberom témy.

1. Stlačte **Nastavenia** v pohľade zhora.
2. Stlačte **My Car** → **Displej vodiča** → **Témy displeja**.
3. Následne vyberte tému, napr. **Minimalistic** alebo **Chrome Rings**.

Ako doplnok k týmto vzhľadom je možné vybrať si medzi **Normálne** a **Jasně**. Pomocou možnosti **Normálne** sa pozadie zafarbí na tmavo a text je svetlý. Táto možnosť je predvolene nastavená pre všetky témy. Vybrať sa dá aj svetlo, v rámci ktorého je pozadie rozsvietené a text je tmavý. Táto možnosť je vhodná napr. pri silnom dennom svetle.

Používateľ má túto možnosť vždy k dispozícii a neovplyvňuje ju okolité osvetlenie.

Súvisiace informácie

- Iné nastavenia v hornom pohľade na stredovom displeji (str. 132)
- Aktivovanie a deaktivovanie stredového displeja (str. 114)
- Čistenie stredového displeja (str. 669)

Vypnutie a zmena hlasitosti zvuku systému na stredovom displeji

Stredový displej slúži aj na zmenu hlasitosti zvuku systému alebo celkové vypnutie zvuku systému.

1. Stlačte **Nastavenia** v pohľade zhora na stredovom displeji.
2. Stlačte **Zvuk** → **Hlasitosť systému**.
3. V možnosti **Zvuky dotyku** potiahnite ovládač a zmeňte hlasitosť/vypnite zvuky dotyku obrazovky. Potiahnite ovládač na požadovanú hlasitosť.

Súvisiace informácie

- Prehľad stredového displeja (str. 108)
- Iné nastavenia v hornom pohľade na stredovom displeji (str. 132)
- Nastavenia zvuku (str. 520)

¹³ V prípade arabských klávesníc - nakreslíte ten istý znak, ale v opačnom smere.

¹⁴ V prípade arabskej klávesnice - nakreslíte pomlčku sprava doľava.

Zmena systémových jednotiek

Nastavenia jednotiek sú definované v ponuke **Nastavenia na stredovom displeji**.

1. Stlačte **Nastavenia** v pohľade zhora na stredovom displeji.
2. Pokračujte do **Systém → Systémové jazyky a jednotky → Jednotky merania**.
3. Vyberte štandard jednotky:
 - **Metric.** – kilometre, litre a stupne Celzia.
 - **Imperiál** – míle, galóny, stupne Celzia.
 - **USA** – míle, galóny, stupne Fahrenheit.
 > Jednotky v displeji vodiča, stredovom displeji a head-up displeji u sa zmenia.

Súvisiace informácie

- Prehľad stredového displeja (str. 108)
- Iné nastavenia v hornom pohľade na stredovom displeji (str. 132)
- Zmena jazyka systému (str. 132)

Zmena jazyka systému

Nastavenia jazyka sú definované v ponuke **Nastavenia na stredovom displeji**.

i POZNÁMKA

Zmena jazyka na stredovom displeji môže znamenať, že niektoré informácie o vlastníkovi nebudú v súlade s vnútroštátnymi alebo miestnymi zákonmi a predpismi. Neprepínajte sa do jazyka, ktorému je ťažko porozumieť, pretože to môže sťažiť hľadanie cesty späť cez štruktúru obrazovky.

1. Stlačte **Nastavenia** v pohľade zhora na stredovom displeji.
2. Pokračujte do **Systém → Systémové jazyky a jednotky**.
3. Vyberte **Jazyk systému**.
Jazyky, ktoré podporujú rozpoznávanie hlasu majú symbol rozpoznávania hlasu.
> Jazyk na displeji vodiča, stredovom displeji a head-up displeji je zmenený.

Súvisiace informácie

- Prehľad stredového displeja (str. 108)
- Iné nastavenia v hornom pohľade na stredovom displeji (str. 132)
- Zmena systémových jednotiek (str. 132)

Iné nastavenia v hornom pohľade na stredovom displeji

Prostredníctvom stredového displeja môžete zmeniť nastavenia a informácie k mnohým funkciám vozidla.

1. Otvorte horné zobrazenie stlačením na karte v hornej časti alebo potiahnutím/prejdením prstom zhora dole po obrazovke.
2. Na otvorenie ponuky nastavení stlačte **Nastavenia**.

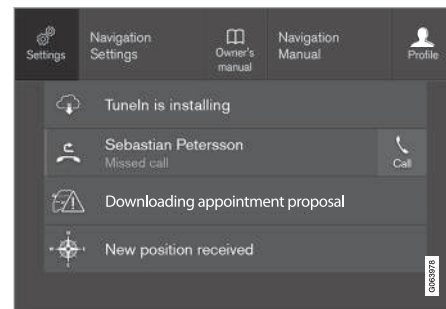

Horný pohľad s tlačidlom pre **Nastavenia**.

3. Stlačte jednu z kategórií alebo podkategórií a prejdite na požadované nastavenie.
4. Zmeňte jedno alebo viacero nastavení. Rôzne typy nastavenia sa dajú zmeniť rôznymi spôsobmi.
> Zmeny sa okamžite uložia.

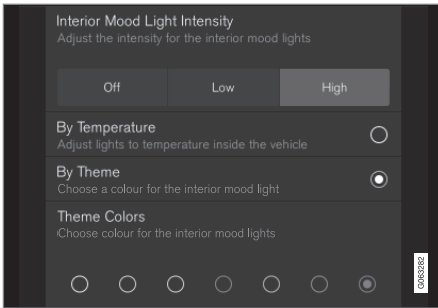

Podkategória v ponuke nastavení s rôznymi typmi nastavení (v tomto prípade tlačidlo pre viacnásobný výber a prepínacie tlačidlá).

Súvisiace informácie

- Prehľad stredového displeja (str. 108)
- Vynulovanie nastavení na stredovom displeji (str. 134)
- Tabuľka zobrazuje nastavenia stredového displeja (str. 135)

Otvorené kontextové nastavenie v stredovom displeji

Je možné použiť kontextové nastavenie väčšiny základných aplikácií vozidla, takže nastavenia môžete zmeniť priamo v pohľade zhora na stredovom displeji.

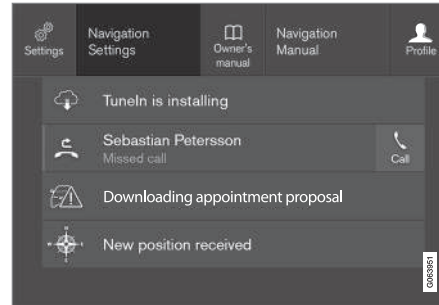

Pohľad zhora s tlačidlom na kontextové nastavenie.

Kontextové nastavenie je skratka pre prístup ku konkrétnemu nastaveniu súvisiacemu so spustenou funkciou zobrazenou na obrazovke. Aplikácie nainštalované vo vozidle od začiatku napr. **Rádio FM** a **USB** sú súčasťou Sensus a sú súčasťou pevných funkcií vozidla. Nastavenia týchto aplikácií možno zmeniť priamo cez kontextové nastavenie v pohľade zhora.

Kedy je kontextové nastavenie k dispozícii:

1. Potiahnite dolu pohľad zhora, keď je aplikácia v zväčšenom režime napr. **Navigácia**.

2. Stlačte **Nastavenia navigácie**.
 - > Otvorí sa stránka s navigačnými nastaveniami.
3. Podľa potreby zmeňte nastavenia a potvrdíte voľby.

Stlačte **Zatvoriť** alebo fyzické domovské tlačidlo pod stredovým displejom a zatvorte zobrazenie nastavenia.

Väčšina základných aplikácií vo vozidle má túto možnosť kontextového nastavenia, ale nie všetky.

Aplikácie tretích strán

Aplikácie tretích strán nie sú zahrnuté v systéme vozidla od začiatku, ale patria k tým, ktoré možno stiahnuť napr. **Volvo ID**. Tu sa nastavenia robia vždy vo vnútri aplikácie a nie z pohľadu zhora.

Súvisiace informácie

- Iné nastavenia v hornom pohľade na stredovom displeji (str. 132)
- Prehľad stredového displeja (str. 108)
- Vynulovanie nastavení na stredovom displeji (str. 134)
- Sťahovanie aplikácií (str. 523)

Vynulovanie používateľských údajov pre zmenu vlastníctva

V prípade zmeny vlastníctva by sa používateľské údaje a nastavenia systému mali obnoviť na výrobné nastavenia.

Nastavenia vo vozidle je možné vynulovať na rôznych úrovniach. V prípade zmeny vlastníctva obnovte všetky používateľské údaje a nastavenia systému na pôvodné výrobné nastavenia. V prípade zmeny vlastníctva je tiež dôležité zmeniť vlastníka služby Volvo On Call*.

Súvisiace informácie

- Vynulovanie nastavení na stredovom displeji (str. 134)
- Vynulovanie nastavení v profiloch vodiča (str. 139)

Vynulovanie nastavení na stredovom displeji

Predvolené hodnoty všetkých nastavení definovaných v ponuke nastavení stredového displeja je možné vynulovať.

Dva typy vynulovania

Existujú dva typy obnovy v ponuke nastavení:

- **Obnovenie nastavení z výroby** - vymaže všetky údaje a vynuluje všetky nastavenia na ich predvolené hodnoty.
- **Vynulovať osobné nastavenia** - vymaže osobné údaje a vynuluje vlastné nastavenia na ich predvolené hodnoty.

Obnoviť nastavenia

Ak chcete svoje nastavenia vynulovať, postupujte podľa nasledujúceho postupu.

POZNÁMKA

Obnovenie nastavení z výroby je možné len vtedy, keď vozidlo stojí.

1. Ťuknite na položku **Nastavenia** v pohľade zhora na strednom displeji.
2. Pokračujte do **System** → **Obnovenie nastavení z výroby**.
3. Vyberte požadovaný typ vynulovania.
 - > Zobrazí sa kontextové okno.

4. Na potvrdenie vynulovania stlačte **OK**.

V prípade **Vynulovať osobné nastavenia** sa vynulovanie musí potvrdiť stlačením **Vynulovať pre aktívny profil** alebo **Vynulovať pre všetky profily**.

> Vybraté nastavenia sa vynulujú.

Súvisiace informácie

- Prehľad stredového displeja (str. 108)
- Iné nastavenia v hornom pohľade na stredovom displeji (str. 132)
- Tabuľka zobrazuje nastavenia stredového displeja (str. 135)

Tabuľka zobrazuje nastavenia stredového displeja

Ponuka nastavení v stredovom displeji má niekoľko hlavných kategórií a podkategórií, kde sa zbierajú nastavenia a informácie o mnohých funkciách auta.

Nachádza sa tu sedem hlavných kategórií: **My Car**, **Zvuk**, **Navigácia**, **Médium**, **Komunikácia**, **Klimatizácia** a **Systém**.

Každá kategória ďalej obsahuje niekoľko podkategórií a možností nastavenia. Nižšie uvedené tabuľky ukazujú prvú úroveň podkategórií. Možnosti nastavení pre funkciu alebo oblasť sú podrobnejšie opísané v príslušnej časti v príručke pre majiteľa.

Niektoré nastavenia sú osobné, čo znamená, že ich možno uložiť do **Profilu vodiča**. Iné nastavenia sú všeobecné, čo znamená, že nie sú spojené s profilom vodiča.

My Car

Podkategória
Displeje
IntelliSafe
Predvoľby jazdy/Individuálny režim jazdy*
Svetlá a osvetlenie
Zrkadlá a praktické funkcie

Podkategória
Uzamykanie
Parkovacia brzda a pruženie
Stierač čelného skla

Zvuk

Podkategória
Tón
Vyváženie
Hlasitosť systému

Navigácia

Podkategória
Mapa
Trasa a navádzanie
Doprava

Médiá

Podkategória
Rádio AM/FM
DAB*
Gracenote®

Podkategória
TV*
Video

Komunikácia

Podkategória
Telefón
Textové správy
Android Auto*
Apple CarPlay*
Zariadenia Bluetooth
Wi-Fi
Prístupový bod Wi-Fi auta
Modem vozidla pre Internet*
Volvo On Call*
Servisné siete Volvo

Podnebie

Hlavná kategória **Klimatizácia** nemá žiadne podkategórie.



« Systém

Podkategórie
Profil vodiča
Dátum a čas
Systémové jazyky a jednotky
Súkromie a osobné údaje
Rozloženia klávesnice
Hlasového ovládanie*
Obnovenie nastavení z výroby
Systémové info

Súvisiace informácie

- Prehľad stredového displeja (str. 108)
- Iné nastavenia v hornom pohľade na stredovom displeji (str. 132)
- Vynulovanie nastavení na stredovom displeji (str. 134)

Profily vodiča

Množstvo nastavení, ktoré sú vo vozidle k dispozícii, je možné prispôsobiť podľa osobných preferencií vodiča a uložiť do jedného z jeho profilov.

Vlastné nastavenia sa automaticky uložia do aktívneho profilu vodiča. Každý kľúč je prepojený s jedným profilom vodiča. Ak používate prepojený kľúč, vozidlo sa nastaví na nastavenia tohto konkrétneho profilu vodiča.

Aké nastavenia sa ukladajú do profilu vodiča?

Viaceré nastavenia zadané vo vozidle sa automaticky uložia do aktívneho profilu vodiča, pokiaľ profil nie je zablokovaný. Nastavenia zadané vo vozidle sú buď vlastné alebo všeobecné. Do profilov vodiča sa ukladajú len vlastné nastavenia.

Medzi nastavenia, ktoré sa dajú uložiť do profilu vodiča, patria, okrem iného, sklá, zrkadlá, predné sedadlá, navigácia*, audio a mediálne systémy, jazyk a ovládanie hlasitosti.

Niektoré nastavenia, nazývané aj všeobecné nastavenia, sa dajú zmeniť, ale nie je možné ich uložiť do konkrétneho profilu vodiča.

Zmeny vykonané vo všeobecných nastaveniach majú dosah na všetky profily.

Všeobecné nastavenia

Všeobecné nastavenia a parametre sa pri prechode z jedného profilu vodiča na druhý neme-

nia. Zostávajú rovnaké bez ohľadu na to, ktorý profil vodiča je aktívny.

Nastavenia rozloženia klávesnice sú príkladom všeobecných nastavení. Ak je na pridávanie ďalších jazykov do klávesnice použitý profil vodiča X, tieto jazyky zostanú rovnaké aj pri prechode na profil vodiča Y. Nastavenia rozloženia klávesnice sa do profilu vodiča neukladajú - tieto nastavenia patria medzi všeobecné.

Osobné preferencie

Ak bol profil vodiča X použitý napr. na nastavenie jasu stredového displeja, na profil vodiča Y nebude mať toto nastavenie žiadny vplyv. Ak bolo toto nastavenie uložené do profilu vodiča X - už ide o vlastné nastavenie.

Súvisiace informácie

- Výber profilu vodiča (str. 137)
- Premenuvanie profilu vodiča (str. 137)
- Prepojenie kľúča diaľkového ovládania s profilom vodiča (str. 138)
- Chráňte profil vodiča (str. 138)
- Vynulovanie nastavení v profiloch vodiča (str. 139)
- Tabuľka zobrazuje nastavenia stredového displeja (str. 135)

Výber profilu vodiča

Po spustení stredového displeja sa v hornej časti obrazovky zobrazí zvolený profil vodiča. Posledný použitý profil vodiča je ten, ktorý bude aktívny pri ďalšom odomknutí vozidla. Po odomknutí vozidla je možné prepnúť na profil iného vodiča. Ak je však diaľkové ovládanie zámku prepojené s profilom vodiča, je to ten, ktorý sa zvolí pri naštartovaní vozidla. Ak chcete prepnúť na profil iného vodiča, máte dve možnosti.

Možnosť 1:

1. Ťuknite na názov profilu vodiča, ktorý je zobrazený v hornej časti stredného displeja, keď sa displej spustil.
 - > Zobrazí sa zoznam voliteľných profilov vodičov.
2. Vyberte požadovaný profil vodiča.
3. Stlačte **Potvrdiť**.
 - > Vyberie sa profil vodiča a systém načíta nastavenia pre nový profil vodiča.

Možnosť 2:

1. Potiahnite nadol pohľad zhora na stredovom displeji.
2. Stlačte **Profil**.
 - > Zobrazí sa rovnaký zoznam ako v prípade možnosti 1.
3. Vyberte požadovaný profil vodiča.

4. Stlačte **Potvrdiť**.
 - > Vyberie sa profil vodiča a systém načíta nastavenia pre nový profil vodiča.

Možnosť 3:

1. Potiahnite nadol pohľad zhora na stredovom displeji.
2. Stlačte **Nastavenia** v pohľade zhora na stredovom displeji.
3. Stlačte **Systém → Profily vodiča**.
 - > Zobrazí sa zoznam voliteľných profilov vodičov.
4. Vyberte požadovaný profil vodiča.
 - > Vyberie sa profil vodiča a systém načíta nastavenia pre nový profil vodiča.

Súvisiace informácie

- Profily vodiča (str. 136)
- Navigovanie v zobrazeniach stredového displeja (str. 114)
- Premenovanie profilu vodiča (str. 137)
- Prepojenie kľúča diaľkového ovládania s profilom vodiča (str. 138)

Premenovanie profilu vodiča

Názov rôznych profilov vodičov použitých vo vozidle je možné zmeniť.

1. Stlačte **Nastavenia** v pohľade zhora na stredovom displeji.
2. Stlačte **Systém → Profily vodiča**.
3. Vyberte **Upraviť profil**.
 - > Otvorí sa ponuka, kde sa dá profil editovať.
4. Ťuknite v rámečku na **Názov profilu**.
 - > Zobrazí sa klávesnica a môžete zmeniť názov. Ťuknite na , ak chcete zatvoriť klávesnicu.
5. Uložte názov stlačením **Späť** alebo **Zatvoriť**.
 - > Názov je teraz zmenený.

i POZNÁMKA

Názov profilu nemôže začínať medzerou, pretože v takom prípade sa neuloží.

Súvisiace informácie

- Výber profilu vodiča (str. 137)
- Klávesnica na stredovom displeji (str. 125)

Chráňte profil vodiča

V niektorých prípadoch je vhodnejšie neukladať do aktívneho profilu vodiča rôzne nastavenia definované vo vozidle. V takomto prípade je možné chrániť profil vodiča.

POZNÁMKA

Ochrana profilu vodiča je možná len vtedy, keď vozidlo stojí.

Ochrana profilu vodiča:

1. Stlačte **Nastavenia** v pohľade zhora na stredovom displeji.
2. Stlačte **Systém → Profily vodiča**.
3. Vyberte **Upraviť profil**.
 - > Otvorí sa ponuka, kde sa dá profil editovať.
4. Vyberte **Chrániť profil**, ak chcete chrániť profil.

5. Uložte vašu možnosť ochrany profilu stlačením **Späť/Zatvoriť**.

> Keď je profil chránený, nastavenia definované vo vozidle sa automaticky neuložia do profilu. Namiesto toho sa vaše zmeny musia uložiť manuálne v časti **Nastavenia → Systém → Profily vodiča → Upraviť profil** stlačením **Uložiť aktuálne nastavenia do profilu**. Ak je profil nechránený, vaše nastavenia sa automaticky uložia do profilu.

Súvisiace informácie

- Profily vodiča (str. 136)

Prepojenie kľúča diaľkového ovládania s profilom vodiča

Váš kľúč je možné prepojiť s profilom vodiča. Pri každom použití vozidla s týmto kľúčom diaľkového ovládania sa automaticky vyberie profil vodiča so všetkými jeho nastaveniami. Pri prvom použití kľúča diaľkového ovládania kľúč nie je prepojený so žiadnym profilom vodiča. Po naštartovaní vozidla sa automaticky aktivuje profil **Host'**.

Manuálne možno vybrať profil vodiča bez nutnosti prepojiť ho s kľúčom. Po odomknutí vozidla sa aktivuje posledný aktívny profil vodiča. Po prepojení kľúča s profilom vodiča už nie je potrebné vybrať žiaden profil vodiča pre príslušný kľúč.

Prepojenie kľúča diaľkového ovládania s profilom vodiča

POZNÁMKA

Prípojenie diaľkového ovládania zámku k profilu vodiča je možné len vtedy, keď vozidlo stojí.

Najskôr vyberte profil, ktorý chcete prepojiť s kľúčom, ak profil určený na prepojenie nie je už aktívny. Aktívny profil sa môže potom prepojiť s kľúčom.

1. Stlačte **Nastavenia** v pohľade zhora na stredovom displeji.

2. Stlačte **Systém** → **Profily vodiča**.
3. Vyberte požadovaný profil. Displej sa znovu prepne na domáce zobrazenie. Profil **Host'** nie je možné prepojiť s kľúčom.
4. Potiahnite horný pohľad nadol a ťuknite na **Nastavenia** → **Systém** → **Profily vodiča** → **Upraviť profil**.
5. Vyberte **Pripojiť kľúč** a prepojte profil s kľúčom. Nie je možné prepojiť profil vodiča s iným kľúčom, ako je ten, ktorý sa práve používa vo vozidle. Ak je vozidle niekoľko kľúčov, zobrazí sa hlásenie **Našiel sa viac ako jeden kľúč, vložte kľúč, ktorý chcete pripojiť k záložnej čítačke**.



Umiestnenie záložnej čítačky v konzole tunela.

- > Po zobrazení hlásenia **Profil pripojený ku kľúču** sa kľúč prepojí s profilom vodiča.

6. Stlačte **OK**.
 - > Tento kľúč je teraz prepojený s profilom vodiča a zostane prepojený, kým bude políčko **Pripojiť kľúč** nezaškrtnuté.

Súvisiace informácie

- Profily vodiča (str. 136)
- Premenovanie profilu vodiča (str. 137)
- Kľúč diaľkového ovládania (str. 246)

Vynulovanie nastavení v profiloch vodiča

Nastavenia, ktoré boli uložené do jedného alebo viacerých profilov vodiča, je možné vynulovať, ak vozidlo stojí.

i POZNÁMKA

Obnovenie nastavení z výroby je možné len vtedy, keď vozidlo stojí.

1. Stlačte **Nastavenia** v pohľade zhora.
2. Stlačte **Systém** → **Obnovenie nastavení z výroby** → **Vynulovať osobné nastavenia**.
3. Vyberte jednu z možností **Vynulovať pre aktívny profil**, **Vynulovať pre všetky profily** alebo **Zrušiť**.

Súvisiace informácie

- Profily vodiča (str. 136)
- Vynulovanie nastavení na stredovom displeji (str. 134)

Hlásenie na stredovom displeji

Stredový displej zobrazuje správy, ktoré informujú vodiča alebo mu pomáhajú v prípade rôznych udalostí.

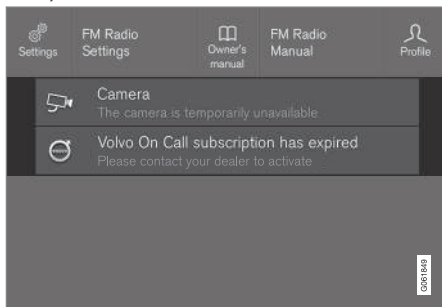

Príklad správy v hornom zobrazení stredového displeja.

Stredový displej zobrazuje správy, ktoré majú pre vodiča nižšiu prioritu.

Väčšina správ sa zobrazí nad stavovým riadkom stredového displeja. Po určitom čase, alebo keď sa vykonali všetky potrebné úkony týkajúce sa správy, daná správa zmizne zo stavového riadka. Ak je potrebné uložiť správu, táto sa nachádza v hornom zobrazení stredového displeja.

Zloženie správ sa môže líšiť a tieto môžu byť zobrazené spolu s grafikou, symbolmi alebo tlačidlom pre aktiváciu/deaktiváciu funkcie spojené so správou.

Kontextové správy

V niektorých prípadoch sa zobrazí správa vo forme kontextového okna. Kontextové správy majú vyššiu prioritu ako správy zobrazené v stavovom riadku a pred ich zmiznutím vyžadujú potvrdenie/úkon.

Súvisiace informácie

- Správa hlásení na stredovom displeji (str. 140)
- Práca so správami uloženými na stredovom displeji (str. 141)
- Hlásenia na displeji vodiča (str. 105)

Správa hlásení na stredovom displeji

Správy v stredovom displeji sú spracované v pohľade stredového displeja.

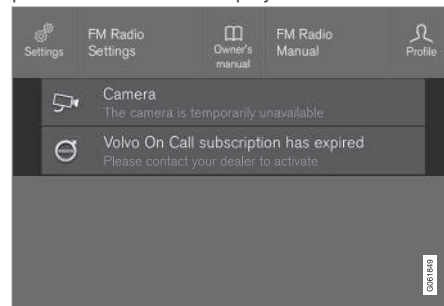

Príklad správy v hornom zobrazení stredového displeja.

Niektoré správy v stredovom displeji majú tlačidlá (alebo pri vyskakovacích správach niekoľko tlačidiel) napr. aktivovanie/deaktivovanie funkcie súvisiacej so správou.

Spracovanie novej správy

Pre správy s tlačidlami:

- Stlačte tlačidlo, aby sa činnosť spustila alebo nechajte nech sa správa po chvíli automaticky zavrie sama.
 - > Správa zmizne zo stavovej lišty.

Pre správy bez tlačidiel:

- Zatvorte správu ťuknutím na ňu alebo nechajte nech sa správa automaticky po chvíli zavrie sama.
 - > Správa zmizne zo stavovej lišty.

Ak je potrebné uložiť správu, táto sa nachádza v hornom zobrazení stredového displeja.

Súvisiace informácie

- Hlásenie na stredovom displeji (str. 140)
- Práca so správami uloženými na stredovom displeji (str. 141)
- Hlásenia na displeji vodiča (str. 105)

Práca so správami uloženými na stredovom displeji

Bez ohľadu na to, či sú správy uložené na displeji vodiča alebo na stredovom displeji, spravujú sa na stredovom displeji.

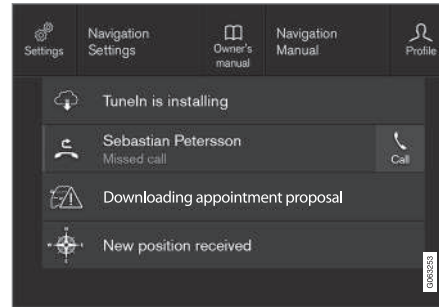

Príklady uložených správ a možných volieb pri pohľade zhora.

Správy, ktoré sa zobrazia na stredovom displeji, ktoré treba uložiť sú pridané do pohľadu zhora v stredovom displeji.

Prečítanie uloženej správy

1. Otvorte pohľad zhora na stredovom displeji.
 - > Zobrazí sa zoznam uložených správ. Správy sa dajú zväčšiť pomocou šípky vpravo.

2. Ťuknite na správu, ak ju chcete rozšíriť/minimalizovať.
 - > Viac informácií o správe sa zobrazia v zozname a obrázok vľavo v aplikácii zobrazuje informácie o správe graficky.

Spravovanie uloženej správy

Niektoré správy majú tlačidlo napr. na zapnutie/vypnutie funkcie spojenej so správou.

- Stlačte tlačidlo a vykonajte činnosť.

Uložené správy v pohľade zhora sa automaticky vymažú, keď sa auto vypne.

Súvisiace informácie

- Hlásenie na stredovom displeji (str. 140)
- Správa hlásení na stredovom displeji (str. 140)
- Hlásenia na displeji vodiča (str. 105)

Head-up displej*

Head-up displej dopĺňa displej vodiča vo vozidle a premieta informácie z displeja vodiča na čelné sklo. Premietaný obraz sa dá vidieť iba z pozície vodiča.



Head-up displej zobrazuje výstrahy a informácie týkajúce sa rýchlosti, funkcií tempomatu, navigácie atď. v zornom poli vodiča. Informácie o dopravných značkách a prichádzajúce telefonické hovory sa môžu zobrazíť aj na head-up displeji.

i POZNÁMKA

Schopnosť vodiča vidieť informácie na head-up displeji sa zhoršuje v dôsledku nasledujúcich faktorov:

- používanie polarizačných slnečných okuliarov
- taká poloha pri jazde, keď vodič nesedí v strede sedadla
- predmety na krycom skle zobrazovacej jednotky
- nepriaznivé svetelné podmienky.

i DÔLEŽITÉ

Zobrazovacia jednotka, z ktorej sa premietajú informácie, sa nachádza na prístrojovom paneli. Aby ste predišli poškodeniu krycieho skla zobrazovacej jednotky, neskladujte na krycom skle žiadne predmety a uistite sa, že naň žiadne predmety nespadnú.

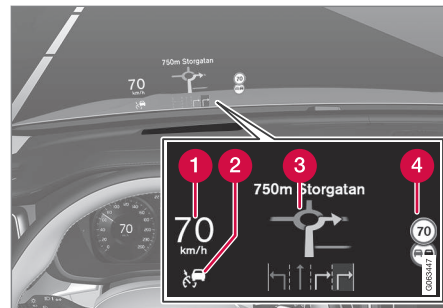

Príklady toho, čo môže byť zobrazené na displeji.

- 1 Rýchlosť
- 2 Tempomat
- 3 Navigácia
- 4 Dopravné značky

Na head-up displeji sa môže dočasne zobraziť niekoľko symbolov, ako napr.:



Ak sa rozsvieti výstražný symbol, prečítajte si výstražné hlásenie na displeji vodiča.



Ak sa rozsvieti informačný symbol, prečítajte si správu na displeji vodiča.



Symbol snehovej vločky sa rozsvieti v prípade nebezpečenstva námrazy.

i POZNÁMKA

Niektoré zrakové poruchy môžu spôsobiť bolesti hlavy a pocit stresu počas používania head-up displeja.

City Safety na head-up displeji

V prípade výstrahy pred kolíziou sa informácie na head-up displeji nahradia výstražným symbolom pre City Safety. Táto grafika sa rozsvieti, aj keď je vypnutý head-up displej.

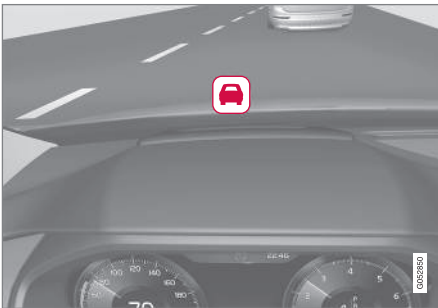

Výstražný symbol pre City Safety bliká, aby upútal pozornosť vodiča, ak hrozí nebezpečenstvo kolízie.

Súvisiace informácie

- Aktivácia a deaktivácia head-up displeja* (str. 143)
- Čistenie head up displeja* (str. 670)
- Head up displej pri výmene čelného skla* (str. 636)

Aktivácia a deaktivácia head-up displeja*

Head-up displej môžete aktivovať a deaktivovať, keď je vozidlo naštartované.



Stlačte tlačidlo **Head-up displej** v zobrazení funkcie na stredovom displeji. Indikátor v tlačidle sa rozsvieti, keď je funkcia aktivovaná.

Súvisiace informácie

- Nastavenia pre head-up displej* (str. 144)
- Head-up displej* (str. 142)

Nastavenia pre head-up displej*

Upravte nastavenia pre premietanie na head-up displeji na čelnom skle.

Nastavenia sa dajú definovať pri naštartovaní vozidla a na čelnom skle sa zobrazí premietaný obraz.

Výber možností zobrazenia

Vyberte, ktoré funkcie sa majú zobrazovať na head-up displeji.

1. Ťknite na položku **Nastavenia** v pohľade zhora na strednom displeji.
2. Stlačte **My Car → Displeje → Možnosti Head-up displeja**.
3. Vyberte jednu alebo viac funkcií:
 - **Zobrazíť navigáciu**
 - **Zobrazíť Road Sign Information**
 - **Zobrazíť podporu vodiča**
 - **Zobrazíť telefón**

Nastavenie sa uloží ako osobné nastavenie do profilu vodiča.

Nastavenie jasu a vertikálnej polohy



1. Stlačte tlačidlo **Nast Head-up displeja** v zobrazení funkcie na stredovom displeji.
2. Nastavte jas a vertikálnu polohu premietaného obrazu v zornom poli vodiča pomocou pravej klávesnice na volante.

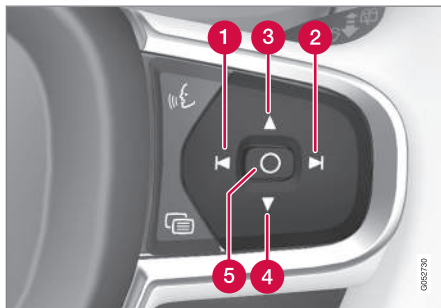

- 1 Zníženie jasu
- 2 Zvýšenie jasu
- 3 Zvýšenie polohy

4 Zníženie polohy

5 Potvrdiť

Jas grafiky sa automaticky prispôsobuje podmienkam osvetlenia pozadia. Jas je ovplyvnený aj nastavením jasu na ostatných displejoch vozidla.

Výšková poloha sa dá uložiť do pamätevej funkcie pre elektricky ovládané* predné sedadlo pomocou klávesnice vo dverách vodiča.

Kalibrácia horizontálnej polohy

Ak je potrebné vymeniť čelné sklo alebo zobrazovaciu jednotku, môže byť potrebné kalibrovať horizontálnu polohu head-up displeja. Kalibrácia znamená, že premietaný obraz sa otočí v smere alebo proti smeru hodinových ručičiek.

1. Ťuknite na položku **Nastavenia** v pohľade zhora na strednom displeji.
2. Vyberte **My Car** → **Displej vodiča** → **Možnosti Head-up displeja** → **Kalibrácia Head-up displeja**.
3. Kalibrujte horizontálnu polohu obrazu pomocou pravej klávesnice na volante.

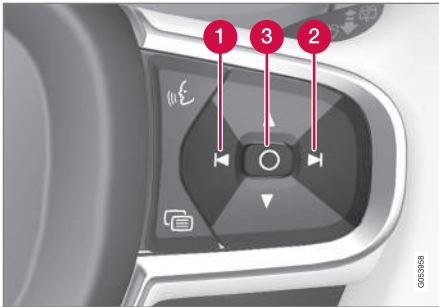

- 1 Otočiť proti smeru hodinových ručičiek
- 2 Otočiť v smere hodinových ručičiek
- 3 Potvrdiť

Súvisiace informácie

- Head-up displej* (str. 142)
- Aktivácia a deaktivácia head-up displeja* (str. 143)
- Profily vodiča (str. 136)
- Uloženie polohy pre sedadlo, vonkajšie spätné zrkadlá a head-up displej* (str. 190)

Rozpoznávanie hlasu

Hlasové ovládanie¹⁵ umožňuje ovládať funkcie vo vozidle, napr. klimatizačný systém, rádio alebo telefón pripojený pomocou Bluetooth na základe hovorených príkazov. Vo vozidlách vybavených Sensus Navigation* je možné hlasovo ovládať aj navigačný systém.

Čo je hlasové ovládanie?

Hlasové ovládanie je pomôcka, ktorá môže uľahčiť používanie rôznych príkazov vo vozidle. V podstate funguje ako bežná aplikácia, v ktorej zadávate informácie v pevnom poradí, aby ste mohli vykonať úlohu, ale namiesto písania na klávesnici používate hlasové príkazy. Preto môže byť dobré naučiť sa, ako a v akom poradí sa má hlasový príkaz vysloviť, aby sa dosiahol požadovaný výsledok.

Systém hlasového ovládania umožňuje ovládať určité funkcie infotainmentu a klimatizácie pomocou hlasových príkazov. Systém môže reagovať rečou a zobrazením informácií na displeji vodiča.

UPOZORNENIE

Vodič nesie vždy celkovú zodpovednosť za bezpečné vedenie vozidla a dodržiavanie všetkých platných pravidiel cestnej premávky.



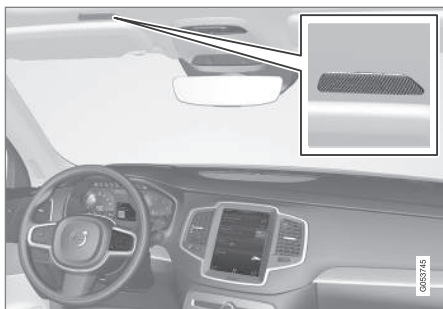

Mikrofón systému ovládania hlasom

Aktualizácia systému

Systém rozpoznávania hlasu sa neustále zlepšuje. Odporúča sa mať vždy nainštalovanú najnovšiu verziu.

Aktualizácie si prevezmite na stránke www.volvocars.com/intl/support.

POZNÁMKA

Rozpoznávanie hlasu nepodporujú všetky systémové jazyky. Podporované jazyky sú zvýraznené symbolom  v zozname dostupných systémových jazykov. Podrobnejšie informácie nájdete v časti o nastavení rozpoznávania hlasu.

Súvisiace informácie

- Použitie rozpoznávania hlasu (str. 146)
- Ovládanie telefónu s rozpoznaním hlasu (str. 148)
- Hlasové ovládanie rádia a médií (str. 149)
- Ovládanie klimatizácie riadené s rozpoznaním hlasu (str. 207)
- Nastavenia pre rozpoznávanie hlasu (str. 150)

Použitie rozpoznávania hlasu

Spustenie hlasového ovládania¹⁶



Na zadávanie príkazov cez systém hlasového ovládania máte so systémom „dialóg“. Stlačte tlačidlo na volante na rozpoznanie hlasu , aby sa aktivoval systém a inicioval dialóg pomocou hlasových príkazov. Po stlačení tlačidla sa ozve pípnutie a na displeji vodiča sa zobrazí symbol hlasového ovládania.

To znamená, že systém začal počúvať a vy môžete začať hovoriť príkazy. Systém je naučený rozoznávať a rozumieť vášmu hlasu od chvíle, keď začnete hovoriť. Trvá to niekoľko sekúnd a vykonáva sa automaticky, čo znamená, že nemusíte spúšťať žiadny hlasový nácvik manuálne.

¹⁵ Platí pre určité trhy.

¹⁶ Platí pre určité trhy.

Zapamätajte si nasledovné:

- Po zaznení tónu hovorte normálnym hlasom a normálnym tempom.
- Nehovorte, keď systém odpovedá (systém nedokáže porozumieť príkazom počas tejto doby).
- Vyhnite sa okolitému hluku v priestore pre cestujúcich tým, že dvere, okná a panoramatickú strechu* zatvoríte.

i POZNÁMKA

Rozpoznávanie hlasu nepodporujú všetky systémové jazyky. Podporované jazyky sú zvýraznené symbolom  v zozname dostupných systémových jazykov. Podrobnejšie informácie nájdete v časti o nastavení rozpoznávania hlasu.



Vo všeobecnosti systém funguje tak, že počúva základný príkaz nasledovaný podrobnejšími príkazmi, ktoré určujú, čo má systém robiť.

Ak chcete zmeniť hlasitosť zvuku systému, otáčajte otočným regulátorom hlasitosti, keď hlas hovorí. Počas hlasového ovládania je možné použiť aj iné tlačidlá. Ostatné zvuky sa však počas dialógu so systémom stlmia, čo

znamená, že pomocou tlačidiel nie je možné vykonávať žiadne funkcie spojené so zvukom.

Zrušenie hlasového ovládania

Hlasové ovládanie je možné zrušiť rôznymi spôsobmi:

- Krátko ťuknite na  a povedzte „Cancel“.
- Stlačte a podržte tlačidlo na volante pre hlasové ovládanie , kým nebudete počuť dve pípnutia. Tým sa zastaví rozpoznávanie hlasu aj vtedy, keď systém rozpráva.

Hlasové ovládanie sa zruší aj v prípade, že počas dialógu neodpovedáte. Systém najprv trikrát požiada o odpoveď, ak odpoveď aj napriek tomu nezaznie, hlasové ovládanie sa automaticky zruší.

Ak chcete zrýchliť komunikáciu a preskočiť systémové výzvy, na volante stlačte tlačidlo pre hlasové ovládanie . Tým sa zruší hlas systému a vy môžete vysloviť ďalší príkaz.

Príklad ovládania rozpoznávania hlasu

1. Stlačte .

2. Povedzte „Call [Krstné meno] [Priezvisko] [kategória čísla]“, napríklad „Call Robin Smith Mobil“.

> Systém vytočí zvolený kontakt z telefónneho zoznamu. Ak má kontakt niekoľko telefónnych čísel (napr. domov, mobil, práca), musí sa uviesť správna kategória.

Príkazy/frázy

Vo všeobecnosti možno použiť nasledujúce príkazy bez ohľadu na situáciu:

- „Repeat“ - zopakuje poslednú hlasovú inštrukciu v prebiehajúcom dialógu.
- „Cancel“ - preruší dialóg.¹⁷
- „Help“ - spustí pomocný dialóg. Systém odpovedá príkazmi dostupnými v aktuálnej situácii, výzvou alebo príkladom.

Príkazy pre špecifické funkcie, ako napríklad telefón a rádio, sú opísané v špecifických častiach.

¹⁷ Všimnite si, že to zastaví dialóg iba vtedy, keď systém práve nehovorí. Ak to chcete urobiť, stlačte tlačidlo , kým nebudete počuť dva tóny.

« Čísla

Číselné príkazy sa uvádzajú odlišne v závislosti od funkcie, ktorá sa má ovládať:

- **Telefónne čísla a poštové smerovacie čísla** musia byť hovorené individuálne, číslo po čísle, napr. „nula, tri, jeden, dva, dva, štyri, štyri, tri“ (03122443).
- **Súpisné čísla domov** možno vyslovovať jednotlivo alebo spolu, napr. „dva, dva“ alebo „dvadsaťdva“ (22). Pre angličtinu a holandčinu je možné uviesť niekoľko skupín v sekvencii, napr. „dvadsaťdva, dvadsaťdva“ (22 22). Pre angličtinu možno použiť frázu dvojité alebo trojité, napr. „dvojitá nula“ (00). Čísla môžu byť zadané v rozsahu 0-2300.
- **Frekvencie** je možné vysloviť ako „deväťdesiatosem celá osem“ (98,8), „sto a štyri celá dva“ alebo „stoštyri celá dva“ (104,2).

Režim rýchlosti a opakovania

Je možné nastaviť rýchlosť reči, ak systém hovorí príliš rýchlo.

Môžete aktivovať režim opakovania, aby systém opakoval to, čo ste povedali.

Zmena rýchlosti alebo aktivácia/deaktivácia režimu opakovania:

1. Stlačte **Nastavenia** v pohľade zhora.

2. Stlačte **Systém** → **Hlasového ovládanie** a zvolte nastavenia.

- **Opakovať hlasový príkaz**
- **Tempo reči**

Súvisiace informácie

- Rozpoznávanie hlasu (str. 145)
- Ovládanie telefónu s rozpoznávaním hlasu (str. 148)
- Hlasové ovládanie rádia a médií (str. 149)
- Ovládanie klimatizácie riadené s rozpoznávaním hlasu (str. 207)
- Nastavenia pre rozpoznávanie hlasu (str. 150)

Ovládanie telefónu s rozpoznávaním hlasu¹⁸

Zavolajte kontakt, nechajte si nahlas prečítať správy alebo nadiktujte krátke správy pomocou príkazov hlasového ovládania v telefóne pripojenom pomocou Bluetooth.

Ak chcete zadať kontakt v telefónnom zozname, príkaz s rozpoznávaním hlasu musí obsahovať kontaktné informácie, ktoré sú zadané v telefónnom zozname. Ak má nejaký kontakt, napr. **Robyn Smith**, niekoľko telefónnych čísel, potom môže byť uvedená aj kategória čísel, napr. **Domov** alebo **Mobil**: „**Call Robin Smith Mobil**“.

Stlačte  a povedzte jeden z nasledovných príkazov:

- „**Call [kontakt]**“ – vytočí vybraný kontakt z telefónneho zoznamu.
- „**Call [telefónne číslo]**“ – vytočí telefónne číslo.
- „**Recent calls**“ – zobrazí zoznam hovorov.
- **Read message** – prečíta sa správa, Ak existuje niekoľko správ – vyberte, ktorá správa sa má prečítať.
- „**Message to [kontakt]**“ – používateľ je požiadaný, aby povedal krátku správu. Správa sa potom nahlas zopakuje a používateľ sa môže rozhodnúť odoslať ¹⁹ alebo

¹⁸ Platí pre určité trhy.

¹⁹ Prostredníctvom vozidla môžu odosielať správy iba niektoré telefóny. Informácie o kompatibilných telefónoch nájdete na stránke www.volvocars.com/intl/support.

môže správu upraviť. Ak chcete, aby táto funkcia fungovala, musí byť vozidlo pripojené k internetu.

i POZNÁMKA

Rozpoznávanie hlasu nepodporujú všetky systémové jazyky. Podporované jazyky sú zvýraznené symbolom  v zozname dostupných systémových jazykov. Podrobnejšie informácie nájdete v časti o nastavení rozpoznávania hlasu.

Súvisiace informácie

- Rozpoznávanie hlasu (str. 145)
- Použitie rozpoznávania hlasu (str. 146)
- Hlasové ovládanie rádia a médií (str. 149)
- Ovládanie klimatizácie riadené s rozpoznávaním hlasu (str. 207)
- Nastavenia pre rozpoznávanie hlasu (str. 150)
- Vozidlo pripojené k internetu* (str. 557)

Hlasové ovládanie rádia a médií²⁰

Nižšie sú uvedené príkazy pre ovládanie zariadení rádia a prehrávača médií.

Ťknite na položku  a povedzte jeden z nasledujúcich príkazov:

- **"Media"** - spustí dialóg pre médiá a rádio a zobrazí príklady príkazov.
- **"Play [interpret]"** - prehráva hudbu podľa zvoleného interpreta.
- **"Play [názov skladby]"** - prehráva vybranú skladbu.
- **"Play [názov skladby] z [album]"** - prehráva vybranú skladbu z vybraného albumu.
- **"Play [rádiostanica]"** - spustí prehrávanie vybraného rádiového kanálu.
- **"Tune to [frekvencia]"** - spustí zvolenú rádiovú frekvenciu v aktuálnom frekvenčnom pásme. Ak nie je aktívny žiadny rádiový zdroj, predvolene sa spustí pásmo FM.
- **"Tune to [frekvencia] [vlnová dĺžka]"** - spustí zvolenú rádiovú frekvenciu vo vybranom frekvenčnom pásme.
- **"Radio"** - spustí rádio FM.
- **"Radio FM"** - spustí rádio FM.
- **"DAB "** - spustí rádio DAB*.

- **"CD"** - spustí prehrávanie z CD*.
- **"USB"** - spustí prehrávanie z USB.
- **"iPod"** - spustí prehrávanie z iPod.
- **"Bluetooth"** - spustí prehrávanie zo zdroja médií pripojeného cez Bluetooth.
- **"Similar music"** - prehráva hudbu podobnú hudbe práve prehrávanej zo zariadení USB.

i POZNÁMKA

Rozpoznávanie hlasu nepodporujú všetky systémové jazyky. Podporované jazyky sú zvýraznené symbolom  v zozname dostupných systémových jazykov. Podrobnejšie informácie nájdete v časti o nastavení rozpoznávania hlasu.

Súvisiace informácie

- Rozpoznávanie hlasu (str. 145)
- Použitie rozpoznávania hlasu (str. 146)
- Ovládanie telefónu s rozpoznávaním hlasu (str. 148)
- Ovládanie klimatizácie riadené s rozpoznávaním hlasu (str. 207)
- Nastavenia pre rozpoznávanie hlasu (str. 150)

²⁰ Platí pre určité trhy.

Nastavenia pre rozpoznávanie hlasu²¹

Nastavenie pre ovládanie systému hlasom sú vybrané tu.

Nastavenia → Systém → Hlasového ovládanie

Nastavenia možno urobiť v rámci nasledovných oblastí:

- **Opakovať hlasový príkaz**
- **Žáner**
- **Tempo reči**

Nastavenia zvuku

Vyberte nastavenia zvuku pod:

Nastavenia → Zvuk → Hlasitosť systému
→ Hlasového ovládanie

Nastavenie jazyka

Rozpoznávanie hlasu nie je možné pre všetky jazyky. Jazyky dostupné pre rozpoznávanie hlasu sú označené ikonou v zozname jazykov

–  .

Zmena jazyka tiež ovplyvní ponuku, testové správy a pomocníka.

Nastavenia → Systém → Systémové jazyky a jednotky → Jazyk systému

Súvisiace informácie

- Rozpoznávanie hlasu (str. 145)
- Použitie rozpoznávania hlasu (str. 146)
- Ovládanie telefónu s rozpoznaním hlasu (str. 148)
- Ovládanie klimatizácie riadené s rozpoznaním hlasu (str. 207)
- Hlasové ovládanie rádia a médií (str. 149)
- Nastavenia zvuku (str. 520)
- Zmena jazyka systému (str. 132)

²¹ Platí pre určité trhy.

OSVETLENIE

Ovládanie svetiel

Rôzne ovládače interiéru sa používajú na ovládanie osvetlenie exteriéru aj interiéru. Ľavý pákový prepínač spustí a upraví osvetlenie exteriéru. Jas interiéru sa upraví pomocou kolieska na prístrojovom paneli.

Osvetlenie exteriéru



Otočný spínač na ľavom pákovom prepínači.

Keď je elektrický systém vozidla v polohe zapalovania II, pre otočný spínač v rôznych polohách sú k dispozícii nasledovné funkcie:

Poloha	Špecifikácia
	Denné svietenie Možno použiť hlavné diaľkové svetlo.
	Denné svetlá a obrysové svetlá. Obrysové svetlá, keď je vozidlo zaparkované. ^A Možno použiť hlavné diaľkové svetlo.
	Stretávacie svetlá a obrysové svetlá. Možno spustiť hlavné diaľkové svetlo. Možno použiť hlavné diaľkové svetlo.

Poloha	Špecifikácia
	Denné svetlá a obrysové svetlá cez deň. Stretávacie svetlá a obrysové svetlá počas slabého denného svetla a tmy, alebo keď sú spustené predné hmlové svetlá* alebo zadné hmlové svetlá. Funkciu Aktívne hlavné diaľkové svetlá možno spustiť. Hlavné diaľkové svetlá možno spustiť, keď sú zasvietené stretávacie svetlá. Možno použiť hlavné diaľkové svetlo.
	Zapnuté/vypnuté aktívne diaľkové svetlo.

^A Ak vozidlo stojí, ale je naštartované, otočný spínač môže byť posunutý do polohy z inej polohy, aby sa namiesto ďalšieho osvetlenia zapli iba obrysové svetlá.

Spoločnosť Volvo odporúča, aby sa počas jazdy použil režim **AUTO**.

UPOZORNENIE

System osvetlenia vozidla nie je schopný za každých okolností, napr. v hmle alebo v daždi, určiť, kedy je denné svetlo príliš slabé alebo dostatočne silné.

Vodič je vždy zodpovedný za to, že vozidlo je vybavené s vhodne nastaveným svetelným lúčom v súlade s dopravnou situáciou a platnými predpismi.

Koliesko na prístrojovom paneli

Koliesko (doľava) na úpravu jasů interiéru.

Súvisiace informácie

- Úprava funkcií svetla cez stredový displej (str. 153)
- Vnútorňé osvetlenie (str. 163)
- Obrysové svetlá (str. 154)
- Používanie smeroviek (str. 158)

- Používanie diaľkových svetiel (str. 156)
- Tlmené svetlá (str. 155)
- Predné hmlové svetlá/osvetlenie zákrut* (str. 160)
- Zadné hmlové svetlo (str. 161)
- Aktívne natáčané svetlá* (str. 159)
- Brzdové svetlá (str. 161)
- Núdzové brzdové svetlá (str. 162)
- Výstražné svetlá (str. 162)

Úprava funkcií svetla cez stredový displej

Niekoľko funkcií svetla možno upraviť a zapnúť na stredovom displeji. Toto platí napríklad pre aktiváciu hlavného lúča, stretávacie svetlá.

1. Ťuknite na položku **Nastavenia** v pohľade zhora na strednom displeji.
2. Stlačte **My Car** → **Svetlá a osvetlenie**.
3. Vyberte **Vonkajšie svetlá** alebo **Vnútorňé svetlá**, a potom vyberte funkciu, ktorú treba upraviť.

Súvisiace informácie

- Ovládanie svetiel (str. 152)
- Aktívne diaľkové svetlo (str. 157)
- Používanie osvetlenia cesty domov (str. 163)
- Trvanie prístupového osvetlenia (str. 163)
- Používanie smeroviek (str. 158)
- Iné nastavenia v hornom pohľade na stredovom displeji (str. 132)
- Zobrazenie funkcie na stredovom displeji (str. 121)

Prispôsobenie vzoru svetlometu zo svetlometov

Vzor svetlometu sa dá vynulovať, keď prechádzate z pravostrannej na ľavostrannú premávku a naopak. Táto funkcia prispôbuje svetlo zo svetlometov tak, aby sa znížilo riziko oslnenia prichádzajúcej premávky.

1. Ťknúť na položku **Nastavenia** v pohľade zhora na strednom displeji.
2. Stlačte **My Car** → **Svetlá a osvetlenie** → **Vonkajšie svetlá**.
3. Vyberte **Dočasne pravostran. premávka** / **Dočasne ľavostranná premávka**.

i POZNÁMKA

Aktívne adaptívne svetlomety nie sú k dispozícii, ak je svetelný lúč svetlometu dočasne prispôbený z ľavostrannej na pravostrannú premávku alebo naopak.

Súvisiace informácie

- Iné nastavenia v hornom pohľade na stredovom displeji (str. 132)
- Zobrazenie funkcie na stredovom displeji (str. 121)
- Aktívne natáčané svetlá* (str. 159)

Obrysové svetlá

Obrysové svetlá sa môžu použiť, aby ostatní vodiči videli, že vozidlo zastalo alebo zaparkovalo. Obrysové svetlá sa zapnú pomocou otočného gombíka na

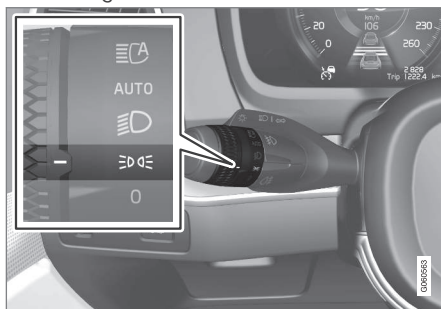

Otočný spínač na pákovom prepínači v polohe obrysových svetiel.

Otočte otočný spínač do polohy **☰☑☒** – obrysové svetlá sú zapnuté (súčasne sa zapne osvetlenie číselnej dosky).

Ak je elektrický systém vozidla v polohe zapalovania **II**, tak sú namiesto predných obrysových svetiel zapnuté denné svetlá. Keď je otočný spínač v tejto polohe, obrysové svetlá sú zapnuté bez ohľadu na polohu zapalovania v elektrickom systéme vozidla.

Ak vozidlo stojí, ale je naštartované, otočný spínač môže byť posunutý do polohy **☰☑☒** obrysových svetiel z inej polohy, aby sa namie-

sto ďalšieho osvetlenia zapli iba obrysové svetlá.

Keď jazdíte dlhšie ako 30 sekúnd pri max. 10 km/h (asi 6 mph), alebo ak rýchlosť prekročí 10 km/h (asi 6 mph), zapnú sa denné svetlá. Vodič musí zmeniť polohu na inú ako **☰☑☒**.

Ak sú dvere batožinového priestoru otvorené, keď je vonku tma, zadné obrysové svetlá sa zapnú (ak už nie sú zapnuté), aby dali výstrahu vodičom, ktorí sa približujú zozadu. Toto prebieha bez ohľadu na polohu otočného gombíka alebo polohu zapalovania elektrického systému vozidla.

Súvisiace informácie

- Ovládanie svetiel (str. 152)
- Polohy zapalovania (str. 458)

denné svietenie

Vozidlo má senzory, ktoré zachytávajú svetelné podmienky v okolí. Denné svetlá sú zapnuté, keď je otočný spínač na pákovom prepínači v polohe 0,  alebo AUTO, ako aj keď je elektrický systém vozidla v polohe zapalovania II. V polohe AUTO sa predné svetlá automaticky zmenia na stretávacie svetlá pri slabom dennom svetle alebo tme.

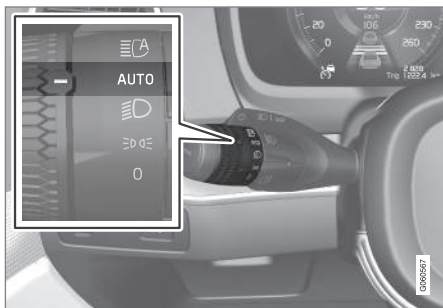

Otočný krúžok pákového spínača v polohe **AUTO**.

Keď je pákový prepínač v polohe **AUTO**, denné svetlá (DRL¹) sa zapnú, keď vozidlo jazdí počas denného svetla. Vozidlo automaticky zmení svietenie z denných svetiel na stretávacie svetlá pri slabom dennom svetle alebo tme. Zmena na stretávacie svetlá sa tiež uskutoční

v prednom hmlovom svetle* alebo v zadnom hmlovom svetle, ak sú zapnuté.

UPOZORNENIE

Tento systém pomáha šetriť energiu – nevie vo všetkých situáciách určiť, kedy je denné svetlo príliš slabé alebo dostatočne silné, napr. v hmle a daždi.

Vodič je vždy zodpovedný za to, že vozidlo je vybavené správne nastaveným svetelným lúčom v súlade s dopravnou situáciou a platnými predpismi.

Súvisiace informácie

- Ovládanie svetiel (str. 152)
- Polohy zapalovania (str. 458)
- Tlmené svetlá (str. 155)

Tlmené svetlá

Pri jazde s otočným krúžkom pákového spínača v polohe **AUTO** sa aktivujú stretávacie svetlá automaticky pri slabom dennom svetle alebo tme, alebo keď je elektrický systém vozidla v polohe zapalovania II.

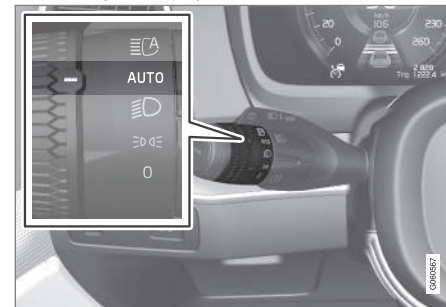

Otočný krúžok pákového spínača v polohe **AUTO**.

S otočným krúžkom pákového spínača v polohe **AUTO** sa stretávacie svetlá tiež aktivujú automaticky, ak je aktivované zadné hmlové svetlo.

S otočným krúžkom pákového spínača v polohe  sú stretávacie svetlá vždy aktivované, keď je elektrický systém vozidla v polohe zapalovania II.

¹ Daytime Running Lights

◀◀ **Detekcia tunelov**

Vozidlo zistí, kedy vchádza do tunela a prepne z denného svietenia na stretávacie svetlá.

Upozorňujeme, že otočný krúžok v ľavom pákovom spínači musí byť v režime **AUTO** pre detekciu tunelov, aby mohlo fungovať.

Súvisiace informácie

- Ovládanie svetiel (str. 152)
- Polohy zapalovania (str. 458)
- denné svietenie (str. 155)

Používanie diaľkových svetiel

Diaľkové svetlá sa ovládajú pomocou ľavého pákového prepínača. Diaľkové svetlá sú najsilnejšie svetlá svetla a mali by sa používať v tme s cieľom dosiahnuť lepšiu viditeľnosť; nesmú však oslňovať ostatných účastníkov cestnej premávky.

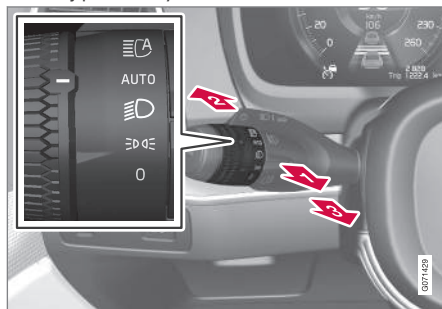

Pákový prepínač volantu s otočným kolieskom.

Bliknutie diaľkovými svetlami

➦ Posuňte pákový prepínač jemne smerom dozadu do polohy blikania diaľkovými svetlami. Diaľkové svetlá sa rozsvetia a budú svietiť, až kým pákový prepínač neuvoľníte.

Diaľkové svetlá

➦ Diaľkové svetlá je možné aktivovať vtedy, ak je otočné koliesko pákového prepínača volantu v polohe **AUTO**² alebo . Akti-

vujte diaľkové svetlá posunutím pákového prepínača smerom dopredu.

➦ Deaktivujte ich posunutím diaľkového prepínača smerom dozadu.

Po aktivovaní diaľkových svetiel sa na displeji vodiča rozsvieti symbol .

Súvisiace informácie

- Ovládanie svetiel (str. 152)
- Aktívne diaľkové svetlo (str. 157)

² Keď sú aktivované stretávacie svetlá.

Aktívne diaľkové svetlo



Aktívne diaľkové svetlo je funkcia, ktorá používa snímač kamery na hornom okraji čelného skla na rozpoznávanie lúčov svetlometov z protiidúcej premávky alebo zadných svetiel vozidiel pred vami a potom prepína z diaľkových svetiel na stretávacie svetlá.



Symbol  predstavuje aktívny hlavný lúč.

Funkcia sa môže spustiť počas jazdy v tme, keď je rýchlosť vozidla pribl. 20 km/h (pribl. 12 mph) alebo vyššia. Funkcia môže tiež brať do úvahy pouličné osvetlenie. Keď snímač kamery už nerozpoznáva žiadne prichádzajúce vozidlo alebo vozidlo pred vami, diaľkové svetlo sa po približne jednej sekunde znova zapne.

Aktivácia aktívneho diaľkového svetla

Aktívne diaľkové svetlá sa aktivujú a deaktivujú otočením ľavého pákového prepínača do polohy . Otočný krúžok sa potom vráti do polohy **AUTO**. Ak je aktivované aktívne diaľkové svetlo, symbol  svieti bielym svetlom na displeji vodiča. Keď je aktivované diaľkové svetlo, symbol svieti modrou farbou.

Ak sú aktívne diaľkové svetlá vypnuté pri zapnutých diaľkových svetlách, osvetlenie sa okamžite prepne na tlmené svetlá.

Aktívne diaľkové svetlá sa nemusia znova aktivovať po každom naštartovaní vozidla.

Adaptívna funkcia

Pri vozidlách vybavených LED³ svetlometmi* majú aktívne diaľkové svetlá adaptívnu funkciu⁴. V tomto prípade, na rozdiel od toho, čo sa deje počas bežného stmievania, svetelný lúč naďalej svieti diaľkovým svetlom na oboch stranách na prichádzajúcu premávku alebo vozidlá pred vami - stlmí sa iba časť svetelného lúča, ktorá smeruje priamo na vozidlo.

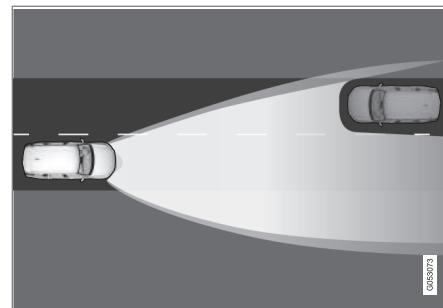

Adaptívna funkcia: Tlmené svetlá priamo smerom ku prichádzajúcemu vozidlu, ale na oboch stranách vozidla pokračujú diaľkové svetlá.

Diaľkové svetlá sú čiastočne stlmené, t.j. ak svetelný lúč svieti o niečo viac ako tlmené svetlo, symbol  na displeji vodiča svieti modrou farbou.

Obmedzenia aktívnych diaľkových svetiel

Snímač kamery, na ktorom je funkcia založená, má obmedzenia.

³ LED (Light Emitting Diode)

⁴ V závislosti od úrovne výbavy vozidla.



Ak je tento symbol zobrazený na displeji vodiča spolu so správou **Aktívne diaľk. svetlá Dočasne nedostupné**, potom sa musí prepínanie medzi diaľkovým a tlmeným svetlom vykonať manuálne. Symbol  po zobrazení tejto správy zhasne.



To isté platí, ak je tento symbol zobrazený spolu so správou **Sním. na čelnom skle Snímač blok. Pozri prír..**

Aktívne diaľkové svetlá môžu byť dočasne nedostupné, napr. v situáciách s hustou hmlou alebo silným dažďom. Keď budú aktívne diaľkové svetlá znovu dostupné alebo ak nie sú snímače na čelnom skle zablokované, správa zhasne a rozsvietia sa symbol .

UPOZORNENIE

Aktívne diaľkové svetlo je pomôcka na optimálne použitie vzorca lúča pri priaznivých podmienkach.

Vodič nesie zodpovednosť za manuálne prepínanie medzi diaľkovými a stretávacími svetlami, keď si to vyžadujú dopravné situácie alebo poveternostné podmienky.

Súvisiace informácie

- Ovládanie svetiel (str. 152)
- Používanie diaľkových svetiel (str. 156)

- Obmedzenia pre kamerovú a radarovú jednotku (str. 426)

Používanie smeroviek

Smerovky sa ovládajú pomocou ľavého pákového prepínača. Smerovky bliknú trikrát alebo blikajú nepretržite v závislosti od toho, do ktorej polohy nahor alebo nadol je pákový prepínač posunutý.



Smerovky.

Sekvencia krátkych bliknutí

-  Posuňte pákový prepínač smerom nahor alebo nadol do prvej polohy a uvoľnite ho. Smerovky trikrát zablikajú. Ak je funkcia deaktivovaná cez stredový displej, smerovky zablikajú len raz.

i POZNÁMKA

- Automatická sekvencia blikania sa dá prerušiť okamžitým posunutím prepínača smerovky opačným smerom.
- Pokiaľ symbol smeroviek na displeji vodiča bliká rýchlejšie než zvyčajne – skontrolujte hlásenie na displeji vodiča.

Sekvencia nepretržitého blikania

- ➔ Posuňte pákový prepínač smerom nahor alebo nadol do konečnej polohy.

Pákový prepínač zostane v tejto polohe a do pôvodnej polohy sa posunie manuálne alebo automaticky pri pohybe volantu.

Súvisiace informácie

- Výstražné svetlá (str. 162)
- Úprava funkcií svetla cez stredový displej (str. 153)

Aktívne natáčané svetlá*

Aktívne natáčané svetlá sú navrhnuté tak, aby poskytovali dodatočné osvetlenie v zákrutách a križovatkách. Vozidlá s LED⁵ svetlometmi* môžu mať aktívne natáčacie svetlá v závislosti od úrovne výbavy vozidla.



Vzor svetlometu s vypnutou funkciou (vľavo) a zapnutou funkciou (vpravo).

Aktívne natáčacie svetlá sledujú pohyby volantu, aby poskytli dodatočné osvetlenie v zákrutách a križovatkách, a tým môžu vodičovi poskytnúť lepšiu viditeľnosť.

Funkcia sa aktivuje automaticky pri naštartovaní vozidla. V prípade poruchy funkcie sa na displeji vodiča súčasne rozsvieti symbol  a vysvetľujúci text.

Funkcia je aktívna len pri slabom dennom svetle alebo v tme a tiež len vtedy, keď sa

vozidlo pohybuje a stretávacie svetlá sú zapnuté.

Deaktivácia/aktivácia funkcie

Funkcia je aktivovaná, keď je vozidlo dodané z výrobného závodu a dá sa deaktivovať/aktivovať cez funkčné zobrazenie stredového displeja.

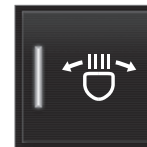

Stlačte tlačidlo **Aktívne natáčacie svetlá**.

Súvisiace informácie

- Úprava funkcií svetla cez stredový displej (str. 153)
- Predné hmlové svetlá/osvetlenie zákrut* (str. 160)

⁵ LED (Light Emitting Diode)



Predné hmlové svetlá/osvetlenie zákrut*

Hmlové svetlá sa aktivujú manuálne pri jazde v hmle a automaticky pri cúvaní, aby dopĺňali svetlo spiatôčky.

Ak je vozidlo vybavené osvetlením zákrut*, rozsvietia sa hmlové svetlá automaticky pri slabom dennom svetle alebo v tme, aby sa osvietila diagonálna oblasť pred vozidlom.



Tlačidlo pre predné hmlové svetlá.

Zadné hmlové svetlá sa dajú zapnúť len vtedy, keď je elektrický systém vozidla v polohe zapalovania II a otočný krúžok na pákovom spínači je v polohe **AUTO**,  alebo .

Stlačením tlačidla funkciu aktivujete a deaktivujete. Keď sa rozsvietia predné hmlové svetlá, na displeji vodiča sa rozsvieti symbol .

Predné hmlové svetlá sa automaticky vypnú po vypnutí vozidla alebo po uvedení otočného krúžka na pákovom spínači do polohy **0**.

POZNÁMKA

Predpisy o používaní hmlových svetiel sa v jednotlivých krajinách môžu líšiť.

Osvetlenie zákrut*

Predné hmlové svetlomety môžu zahŕňať funkciu osvetlenia zákrut, ktorá dočasne osvetľuje diagonálnu oblasť pred vozidlom v smere ostrého otočenia volantu alebo v smere indikovanom smerovými svetlami.

Funkcia sa aktivuje pri slabom dennom svetle alebo v tme, keď je otočný krúžok na pákovom spínači v polohe **AUTO** alebo  a rýchlosť vozidla je nižšia ako pribl. 30 km/h (pribl. 20 mph).

Okrem toho sa pri cúvaní rozsvietia obe svetlá osvetlenia zákrut ako doplnok k svetlu spiatôčky.

Funkcia je aktivovaná, keď je vozidlo dodané z výrobného závodu a dá sa aktivovať a deaktivovať cez stredový displej.

Súvisiace informácie

- Ovládanie svetiel (str. 152)
- Polohy zapalovania (str. 458)
- Zadné hmlové svetlo (str. 161)

- Aktívne natáčané svetlá* (str. 159)
- Úprava funkcií svetla cez stredový displej (str. 153)

Zadné hmlové svetlo

Zadné hmlové svetlá sú značne silnejšie ako normálne zadné svetlá a používajú sa iba pri zníženej viditeľnosti v dôsledku hmy, snehu, dymu alebo prachu, takže ostatní vodiči dostanú včasnú výstrahu od vozidla pred nimi.



Tlačidlo pre zadné hmlové svetlá.

Zadné hmlové svetlá sú svetlá v zadnej časti vozidla na strane vodiča.

Zadné hmlové svetlá sa dajú zapnúť iba vtedy, keď je aktívna poloha zapalovania II a otočný spínač na pákovom prepínači je v polohe **AUTO** alebo **☰D**.

Stlačte tlačidlo zapnúť/vypnúť svetlá. Symbol **☰D** na displeji vodiča svieti, keď sú zadné hmlové svetlá zapnuté.

Zadné hmlové svetlá sa automaticky vypnú po vypnutí vozidla alebo po uvedení otočného spínača na pákovom prepínači do polohy

0 alebo **☰D**.

i POZNÁMKA

Predpisy o používaní zadných hmlových svetiel sa v jednotlivých krajinách líšia.

Súvisiace informácie

- Ovládanie svetiel (str. 152)
- Predné hmlové svetlá/osvetlenie zákrut* (str. 160)
- Polohy zapalovania (str. 458)

Brzdové svetlá

Brzdové svetlo sa automaticky zažne pri brzdení.

Brzdové svetlo sa rozsvieti po stlačení brzdového pedálu a po automatickom zabrzdení vozidla niektorým s podporných systémov vodiča.

Súvisiace informácie

- Núdzové brzdové svetlá (str. 162)
- Brzdové funkcie (str. 461)
- Systém podpory vodiča (str. 296)

Núdzové brzdomé svetlá

Núdzové brzdomé svetlá sú spustené ako výstraha pre vozidlá za vami, aby silno brzdlili.

Funkcia znamená, že brzdomé svetlá namiesto svietenia stálym svetlom ako pri normálnych brzdomách blikajú.

Núdzové brzdomé svetlá sa spustia počas silného brzdenia alebo ak sa pri vysokej rýchlosti spustí systém ABS.

Keď vodič zabrzdí na nižšiu rýchlosť, a potom uvoľní brzdu, brzdomé svetlo sa vráti ku normálnemu svetlu.

Výstražné svetlá vozidla sa spustia v rovnakom čase. Tie svietia, pokiaľ vodič znovu nepridá rýchlosť alebo ich nevypne.

Súvisiace informácie

- Brzdomé svetlá (str. 161)
- Nožná brzda (str. 462)
- Výstražné svetlá (str. 162)

Výstražné svetlá

Výstražné svetlá upozorňujú ostatných účastníkov cestnej premávky prostredníctvom všetkých smeroviek vozidla, ktoré sa aktivujú naraz. Funkcia sa používa na vydávanie výstrah v prípade dopravných rizík.

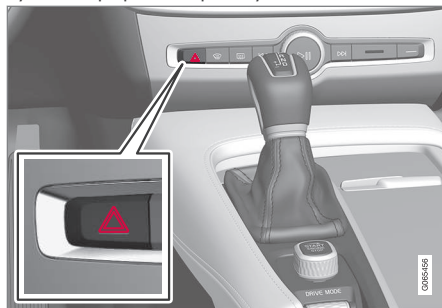

Tlačidlo výstražných svetiel.

Stlačte tlačidlo a aktivujte výstražné svetlá.

Výstražné svetlá sa automaticky aktivujú vtedy, keď vozidlo tak prudko zabrzdí, že sa aktivujú núdzové brzdomé svetlá a rýchlosť sa zníži. Výstražné svetlá začnú blikáť vtedy, keď núdzové brzdomé svetlá prestanú blikáť a po rozbehnutí vozidla sa následne deaktivujú, prípadne sa deaktivujú aj vtedy, ak stlačíte tlačidlo.

i POZNÁMKA

Predpisy pre používanie výstražných svetiel sa môžu v jednotlivých krajinách líšiť.

Súvisiace informácie

- Núdzové brzdomé svetlá (str. 162)
- Používanie smeroviek (str. 158)

Používanie osvetlenia cesty domov

Niektoré vonkajšie svetlá môžu ostať zapnuté, aby fungovali ako osvetlenie cesty domov po uzamknutí vozidla.

Ak chcete aktivovať funkciu:

1. Vypnite vozidlo.
2. Posuňte ľavý pákový prepínač smerom k prístrojovej doske a uvoľnite ho.
3. Vystúpte z vozidla a zamknite dvere.
 - > Symbol na displeji vodiča svieti, čo znamená, že funkcia je aktivovaná a vonkajšie osvetlenie je zapnuté: Obrysové svetlá, svetlomety, osvetlenie poznávacích značiek a osvetlenie vonkajších kľúčiek*.

Čas, počas ktorého zostane funkcia osvetlenia cesty domov zapnutá, sa dá nastaviť prostredníctvom stredového displeja.

Súvisiace informácie

- Úprava funkcií svetla cez stredový displej (str. 153)
- Trvanie prístupového osvetlenia (str. 163)

Trvanie prístupového osvetlenia

Prístupové osvetlenie sa zapne, keď sa vozidlo odomkne a použije sa na zapnutie osvetlenia vozidla na diaľku.

Funkcia sa aktivuje, keď sa na odomknutie použijete diaľkové ovládanie zámku. Pri dennom svetle sú aktivované obrysové svetlá, vnútorné strešné svetlá, osvetlenie podlahy a osvetlenie batožinového priestoru. Pri slabom dennom svetle alebo v tme sa aktivuje aj osvetlenie evidenčného čísla a osvetlenie pod vonkajšími kľúčkami* a ich svetelný zdroj smeruje k zemi.

Osvetlenie zostane zapnuté pribl. 2 minúty, ak sa neotvoria žiadne dvere. Ak sa v priebehu času aktivácie otvoria dvere, čas pre osvetlenie interiéru a osvetlenie vo vonkajších kľúčkách* sa predĺži.

Funkciu sa dá aktivovať a deaktivovať prostredníctvom stredového displeja.

Súvisiace informácie

- Úprava funkcií svetla cez stredový displej (str. 153)
- Používanie osvetlenia cesty domov (str. 163)
- Kľúč diaľkového ovládania (str. 246)

Vnútorné osvetlenie

Priestor pre cestujúcich je vybavený niekoľkými typmi osvetlenia, napr. celkovým osvetlením interiéru, nastaviteľným dekoratívnym osvetlením a svetlami na čítanie.

Všetky svetlá v priestore pre cestujúcich sa dajú zapnúť a vypnúť manuálne aspoň 5 minút odkedy:

- bol motor vozidla vypnutý a jeho elektrický systém je v polohe zapalovania **O**
- vozidlo bolo odomknuté ale ešte nebolo naštartované.

Predné stropné osvetlenie



Ovládače v strešnej konzole pre predné svetlá na čítanie a osvetlenie priestoru pre cestujúcich.

- 1 Svetlá na čítanie, ľavá strana
- 2 Osvetlenie priestoru pre cestujúcich



- ◀◀ **3** Automatická funkcia pre osvetlenie priestoru pre cestujúcich
- 4** Svetlá na čítanie, pravá strana

Svetlo na čítanie

Svetlá na čítanie na pravej a ľavej strane je možné zapnúť a vypnúť krátkym stlačením tlačidiel na strešnej konzole. Jas sa nastavuje podržaním stlačeného tlačidla.

Osvetlenie priestoru pre cestujúcich

Krátke stlačenie tlačidla na strešnej konzole zapína alebo vypína osvetlenie podlahy a stropné osvetlenie interiéru.

Automatická funkcia pre osvetlenie priestoru pre cestujúcich

Automatická funkcia sa aktivuje krátkym stlačením tlačidla **AUTO** na strešnej konzole. Ak je aktivovaný automatický systém, rozsvieti sa kontrolka v tlačidle a osvetlenie priestoru pre cestujúcich sa zapne a vypne podľa nasledujúceho postupu.

Osvetlenie priestoru pre cestujúcich sa rozsvieti, keď:

- je vozidlo odomknuté
- vozidlo je vypnuté
- otvoria sa bočné dvere.

Osvetlenie priestoru pre cestujúcich zhasne, keď:

- je vozidlo uzamknuté
- je vozidlo naštartované
- zatvoria sa bočné dvere
- bočné dvere zostali otvorené pribl. 2 minúty.

Stropné osvetlenie zadnej časti

Zadná časť vozidla je vybavená osvetlením na čítanie, ktoré sa používa aj ako osvetlenie priestoru pre cestujúcich.



Svetlá na čítanie nad zadným sedadlom.



Vo vozidlách vybavených panoramatickou strechou* sú k dispozícii dve svetlá, jedno na každej strane strechy.

Svetlá na čítanie sa zapnú alebo vypnú krátkym stlačením tlačidla na svetle. Jas sa nastavuje podržaním stlačeného tlačidla.

Osvetlenie odkladacej schránky pred spolujazdcom

Osvetlenie odkladacej schránky pred spolujazdcom sa zapína a vypína, keď je veko otvorené resp. zatvorené.

Osvetlenie zrkadla v slnečnej clone*

Osvetlenie zrkadla v slnečnej clone sa zapína a vypína, keď je kryt otvorený resp. zatvorený.

Osvetlenie priestoru pod dverami vozidla*

Osvetlenie priestoru pod dverami vozidla sa zapne alebo vypne pri otvorení alebo zatvorení príslušných dverí.

Osvetlenie prahov dverí

Osvetlenie prahov dverí sa zapne alebo vypne pri otvorení alebo zatvorení dverí.

Osvetlenie v batožinovom priestore

Keď sú dvere batožinového priestoru otvorené alebo zatvorené, zapne resp. vypne sa osvetlenie batožinového priestoru.

Dekoračné osvetlenie

Pri otvorení dverí a vypnutí motora vozidla sa rozsvieti osvetlenie okolitého priestoru a zhasne po uzamknutí vozidla. Intenzitu dekoratívneho osvetlenia je možné prispôbiť na strednom displeji a tiež presne nastaviť pomocou ovládacieho prvku na prístrojovej doske.

Osvetlenie okolitého prostredia*

Vozidlo je vybavené LED diódami, ktoré umožňujú meniť farbu osvetlenia. Tieto svetlá sa zapnú, keď je vozidlo naštartované. Intenzitu osvetlenia okolitého prostredia je možné prispôbiť na strednom displeji a tiež presne nastaviť pomocou ovládacieho prvku na prístrojovej doske.

Osvetlenie úložných priestorov vo dverách

Osvetlenie ložných priestorov vo dverách sa zapne pri otvorení dverí a vypne sa pri uzamknutí vozidla. Jas sa dá presne nastaviť pomocou ovládacieho prvku na prístrojovej doske.

Osvetlenie predného držiaku na pohár v konzole tunela

Osvetlenie predného držiaku na poháre v sa zapne, keď je vozidlo odomknuté a vypne sa pri uzamknutí vozidla. Jas sa dá presne nastaviť pomocou ovládacieho prvku na prístrojovej doske.

Súvisiace informácie

- Úprava jasu interiéru (str. 165)
- Ovládanie svetiel (str. 152)
- Polohy zapalovania (str. 458)
- Interiér priestoru pre cestujúcich (str. 608)

Úprava jasu interiéru

Svetlá vo vnútri vozidla sa zapínajú inak v závislosti od použitej polohy zapalovania. Osvetlenie interiéru možno upraviť pomocou kolieska na prístrojovom paneli a určité funkcie svetiel možno tiež upraviť cez stredový displej.



Koliesko na paneli nástrojov, naľavo od volantu, sa používa na úpravu jasu osvetlenia displeja, osvetlenia ovládacích prvkov, náladového dekoračného osvetlenia a osvetlenia okolitého prostredia*

dia*

Úprava dekoračného okolitého žiarenia

1. Stlačte **Nastavenia** v pohľade zhora na stredovom displeji.
2. Stlačte **My Car → Svetlá a osvetlenie → Vnútorne svetlá**.
3. Vyberte z nasledovných nastavení:
 - V rámci **Intenzita ambientného osvetlenia** vyberte z **Vypnuté**, **Nízke** a **Vysoké**.
 - V rámci **Úroveň ambientného osvetlenia** vyberte z **Znížené** a **Plné**.



◀ Úprava svetla prostredia*

Vozidlo je vybavené niekoľkými LED diódami, ktoré umožňujú meniť farbu osvetlenia. Tieto svetlá sa zapnú, keď je vozidlo naštartované.

Zmena jasů svetiel

1. Stlačte **Nastavenia** v pohľade zhora na stredovom displeji.
2. Stlačte **My Car** → **Svetlá a osvetlenie** → **Vnútorňé svetlá** → **Náladové svetlo v interiéri**.
3. V rámci **Intenzita náladového osvetlenia** vyberte z **Vypnuté**, **Nízke** a **Vysoké**.

Zmena farby svetiel

1. Stlačte **Nastavenia** v pohľade zhora na stredovom displeji.
2. Stlačte **My Car** → **Svetlá a osvetlenie** → **Vnútorňé svetlá** → **Náladové svetlo v interiéri**.
3. Vyberte medzi **Podľa teploty** a **Podľa farby**, aby ste zmenili farbu svetla.

Voľbou **Podľa teploty** sa zmení svetlo podľa nastavenia teploty v priestore pre cestujúcich.

Voľbou **Podľa farby** možno ďalej upraviť podkategóriu **Farby témy**.

Súvisiace informácie

- Vnútorňé osvetlenie (str. 163)
- Úprava funkcií svetla cez stredový displej (str. 153)
- Polohy zapaľovania (str. 458)

OKNÁ, SKLO A ZRKADLÁ

Okná, sklo a zrkadlá

Vozidlo má niekoľko rôznych okien, sklenených panelov a zrkadiel. Niektoré okná vo vozidle sú vrstvené.

Čelné sklo je vrstvené a vrstvené sklo je k dispozícii ako voliteľné príslušenstvo pre niektoré ďalšie sklenené plochy. Vrstvené sklo je vystužené, čo poskytuje lepšiu ochranu proti vlámaniu a lepšiu zvukovú izoláciu v priestore pre cestujúcich.

Panoramatická strecha* má tiež vrstvené sklo.



Symbol je zobrazený na oknách, kde je sklo vrstvené¹

Súvisiace informácie

- Ochrana pred privretím okien a slnečných clon (str. 168)
- Panoramatická strecha* (str. 175)
- Elektricky ovládané okná (str. 169)
- Spätné zrkadlá a vonkajšie spätné zrkadlá (str. 171)
- Head-up displej* (str. 142)
- Používanie stieračov čelného skla (str. 180)
- Používanie ostrekovačov čelného skla a svetlometov (str. 182)

- Aktivovanie a deaktivovanie vyhrievania čelného skla* (str. 224)
- Aktivovanie a deaktivovanie vyhrievaného zadného okna a vonkajších spätných zrkadiel (str. 225)

Ochrana pred privretím okien a slnečný clon

Všetky elektricky ovládané okná a slnečné clony* majú ochranu proti privretiu, ktorá sa aktivuje, ak sú počas otvárania alebo zatvárania zablokované akýmkoľvek objektom.

V prípade zablokovania sa pohyb zastaví a potom sa automaticky pohne späť o pribl. 50 mm (približne 2 palce) zo zablokovanej polohy (alebo do úplne otvorenej polohy).

Je možné prekonať ochranu proti privretiu v prípade zrušenia zatvárania, napr. keď sa vytvorí ťah, pokračovaním v ovládaní jedným a tým istým smerom.

Ak vznikne nejaká porucha v ochrane proti privretiu, môže sa otestovať sekvencia resetovania.

UPOZORNENIE

Ak je batéria štartéra odpojená, funkcia automatického otvárania a zatvárania sa musí resetovať, aby fungovala správne. Musí sa vykonať resetovanie, aby sa zabezpečila ochrana proti privretiu.

¹ Netýka sa čelného skla alebo panoramatickej strechy*, ktoré sú vždy vrstvené a nemajú tento symbol.

Súvisiace informácie

- Vynulovanie sekvencie ochrany proti privretiu (str. 169)
- Elektrické ovládanie okien (str. 170)
- Ovládanie panoramatickej strechy* (str. 176)

Vynulovanie sekvencie ochrany proti privretiu

Ak sa vyskytne problém s elektrickými funkciami elektricky ovládaných okien, môže sa otestovať postupnosť vynulovania.

UPOZORNENIE

Ak je batéria štartéra odpojená, funkcia automatického otvárania a zatvárania sa musí resetovať, aby fungovala správne. Musí sa vykonať resetovanie, aby sa zabezpečila ochrana proti privretiu.

Ak problém pretrváva alebo sa týka panoramatickej strechy, obráťte sa na servis².

Reset elektricky ovládaného okna

1. Začnite s oknom v zatvorenej polohe.
2. Potom ovládajte ovládacie prvky v manuálnej polohe 3-krát smerom nahor do zatvorenej polohy.
 - > Systém sa inicializuje automaticky.

Súvisiace informácie

- Ochrana pred privretím okien a snečných clon (str. 168)
- Elektrické ovládanie okien (str. 170)

Elektricky ovládané okná

Každé dvere majú ovládací panel pre elektricky ovládané okná. Dvere vodiča majú ovládače na ovládanie všetkých okien a tiež na aktiváciu detských bezpečnostných zámok.



Ovládací panel na dverách vodiča.

- 1 Elektrické detské bezpečnostné zámky*, ktoré deaktivujú ovládače v zadných dverách, aby sa zabránilo otvoreniu dverí alebo okien zvnútra.
- 2 Ovládače pre zadné okná.
- 3 Ovládače pre predné okná.

² Odporúčame autorizovaný servis Volvo.



UPOZORNENIE

Deti, ostatní cestujúci alebo predmety môžu byť zachytené pohyblivými časťami.

- Okná ovládajte vždy opatrne.
- Nedovoľte deťom hrať sa s ovládačmi.
- Nikdy nenechávajte deti samotné vo vozidle.
- Nezabudnite vždy vypnúť elektrické napájanie elektricky ovládaných okien tak, že dáte elektrický systém vozidla do polohy zapalovania **0** a potom, keď opúšťate vozidlo, si vezmite kľúč so sebou.
- Nikdy nekladte predmet alebo časť tela von cez okno, ani keď je elektrický systém vozidla úplne vypnutý.

Súvisiace informácie

- Elektrické ovládanie okien (str. 170)
- Ochrana pred privretím okien a slnečných clon (str. 168)
- Vynulovanie sekvencie ochrany proti privretiu (str. 169)

Elektrické ovládanie okien

Pomocou ovládacieho panela na dverách vodiča sa dajú ovládať všetky elektricky ovládané okná - pomocou ovládacích panelov v ostatných dverách môžete ovládať elektricky ovládané okno v jednotlivých dverách.

Elektricky ovládané okná sú vybavené ochranou proti privretiu. Ak vznikne nejaká porucha v ochrane proti privretiu, môže sa otestovať sekvencia resetovania.

UPOZORNENIE

Deti, ostatní cestujúci alebo predmety môžu byť zachytené pohyblivými časťami.

- Okná ovládajte vždy opatrne.
- Nedovoľte deťom hrať sa s ovládačmi.
- Nikdy nenechávajte deti samotné vo vozidle.
- Nezabudnite vždy vypnúť elektrické napájanie elektricky ovládaných okien tak, že dáte elektrický systém vozidla do polohy zapalovania **0** a potom, keď opúšťate vozidlo, si vezmite kľúč so sebou.
- Nikdy nekladte predmet alebo časť tela von cez okno, ani keď je elektrický systém vozidla úplne vypnutý.



Elektrické ovládanie okien.

- 1** Obsluha bez automatiky. Presuňte jeden z ovládačov jemne nahor alebo nadol. Elektricky ovládané okná sa pohybujú smerom nahor alebo nadol, pokiaľ ovládač držíte v danej polohe.
- 2** Obsluha s automatikou. Presuňte jeden z ovládačov nahor alebo nadol do koncovkej polohy a uvoľnite ho. Okno sa automaticky spustí do svojej koncovkej polohy.

Aby sa okná dali používať, poloha zapalovania musí byť **I** alebo **II**. Elektricky ovládané okná sa dajú ovládať ešte niekoľko minút po vypnutí vozidla a po vypnutí zapalovania - aj keď nie v prípade, keď sa otvoria dvere. Naraz je možné ovládať len jeden ovládač.

Dá sa ovládať aj pomocou diaľkového ovládania zámku alebo bezkľúčového otvárania* pomocou kľučky dverí.

* Voliteľný diel/prislušenstvo.

⚠ UPOZORNENIE

Skontrolujte, či deťom alebo iným cestujúcim nehrozí nebezpečenstvo pomliaždenia, keď sú všetky okná zatvorené pomocou diaľkového ovládania zámku alebo bezklúčového otvárania* s kľučkou dverí.

i POZNÁMKA

Jedným zo spôsobov, ako znížiť pulzujúci hluk vetra pri otvorených zadných oknách, je mierne pootvoriť aj predné okná.

i POZNÁMKA

Okná nemôžu byť otvárané pri rýchlostiach nad približne 180 km/h (približne 112 mph), ale môžu sa zatvárať.

Vodič nesie zodpovednosť za dodržiavanie platných dopravných predpisov.

i POZNÁMKA

Pri nízkych teplotách sa okná nemusia dať ovládať.

Súvisiace informácie

- Elektricky ovládané okná (str. 169)
- Ochrana pred privetím okien a slnečných clon (str. 168)

- Vynulovanie sekvencie ochrany proti pri-vretiu (str. 169)
- Uzamykanie a odomykanie bez kľúča* (str. 275)
- Uzamykanie a odomykanie pomocou diaľkového ovládania zámku (str. 248)

Spätné zrkadlá a vonkajšie spätné zrkadlá

Spätné zrkadlá a vonkajšie spätné zrkadlá je možné použiť na zvýšenie viditeľnosti vodiča dozadu.

Vnútorne spätné zrkadlo

Vnútorne spätné zrkadlo je vybavené systémom HomeLink*, automatickým stmievaním* a kompasom*.

Vnútorne spätné zrkadlo sa nastavuje manuálnym nakláňaním.

Vonkajšie spätné zrkadlá**⚠ UPOZORNENIE**

V záujme zabezpečenia optimálneho obrazu sú obidve zrkadlá ohnuté. Objekty sa môžu zdať byť ďalej, než sú v skutočnosti.

Polohy vonkajších spätných zrkadiel sa nastavujú pákovým ovládačom na ovládacom paneli na dverách vodiča.

Existuje tiež viacero automatických nastavení, ktoré môžu byť prepojené s tlačidlami funkcií pamäte pre elektricky ovládané sedadlo*.

Súvisiace informácie

- HomeLink®* (str. 512)
- Kompas* (str. 515)



- Nastavenie stmievania spätného zrkadla (str. 172)
- Nastavenie naklápania vonkajších spätných zrkadiel (str. 173)
- Uloženie polohy pre sedadlo, vonkajšie spätné zrkadlá a head-up displej* (str. 190)
- Aktivovanie a deaktivovanie vyhrievaného zadného okna a vonkajších spätných zrkadiel (str. 225)

Nastavenie stmievania spätného zrkadla

V spätných zrkadlách sa môže odrážať jasné svetlo prichádzajúce spoza chrbta, ktoré môže oslniť vodiča. Ak vám takéto svetlo prekáža, použite stmievanie.

Manuálne stmievanie

Vnútorne spätné zrkadlo sa dá stmaviť pomocou ovládača na dolnom okraji zrkadla.



1 Ovládač manuálneho stmievania.

1. Stmievanie nastavíte tak, že ovládač posuniete smerom do priestoru pre cestujúcich.
2. Vráťte sa do bežného režimu posunutím ovládača smerom k čelnému sklu.

Ovládač manuálneho nastavenia stmievania nie je dostupný na zrkadlách s automatickým stmievaním.

Automatické stmievanie*

Jasné svetlo prichádzajúce spoza chrbta vodiča sa automaticky stmaví pomocou vnútorného spätného zrkadla a vonkajších spätných zrkadiel. Automatické stmievanie je počas jazdy vždy aktívne okrem prípadov, kedy je zvolená poloha spätného chodu prevodky.

i POZNÁMKA

Pri zmene citlivosti nedochádza k žiadnej okamžitej zmene v stmievaní, ale zmena prebieha postupne.

Citlivosť stmievania bude mať dosah tak na vnútorné, ako aj na vonkajšie spätné zrkadlá.

Ak chcete zmeniť citlivosť stmievania:

1. Stlačte **Nastavenia** v pohľade zhora na stredovom displeji.
2. Stlačte **My Car** → **Zrkadlá a praktické funkcie**.
3. V možnosti **Automatické stmavenie spätného zrkadla** vyberte **Normálne**, **Tmavé** alebo **Svetlé**.

Vnútorne spätné zrkadlo obsahuje dva snímače - jeden smeruje dopredu a druhý smeruje dozadu - oba fungujú spoločne a eliminujú oslnenie. Snímač smerujúci dopredu slúži na detekciu svetla v okolí, kým snímač smerujúci

dopredu slúži na detekciu svetiel zo svetlometov nasledujúceho vozidla.

Aby vonkajšie spätné zrkadlá mohli byť vybavené automatickým stmievaním, aj vnútorné spätné zrkadlo musí byť vybavené automatickým stmievaním.

i POZNÁMKA

Ak sú senzory zakryté napr. parkovacími povoleniami, transpondérmí, slnečnými clonami alebo predmetmi na sedadlách alebo v batožinovom priestore spôsobom zabraňujúcim osvetleniu senzorov, znižuje sa funkcia stmievania vnútorného spätného zrkadla a vonkajších spätných zrkadiel.

Súvisiace informácie

- Spätné zrkadlá a vonkajšie spätné zrkadlá (str. 171)
- Nastavenie naklápania vonkajších spätných zrkadiel (str. 173)

Nastavenie naklápania vonkajších spätných zrkadiel

Aby sa zaistila lepšia viditeľnosť dozadu, vonkajšie spätné zrkadlá musia byť nastavené podľa preferencií vodiča.

Existuje množstvo automatických nastavení, ktoré môžu byť tiež prepojené s tlačidlami funkcií pamäte pre elektricky ovládané sedadlo*.

Používanie ovládačov vonkajších spätných zrkadiel

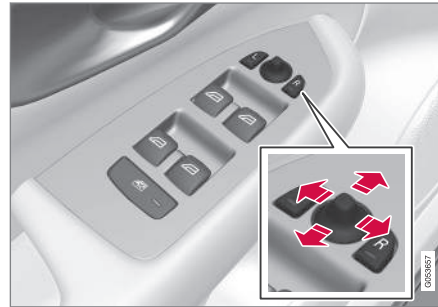

Ovládače vonkajších spätných zrkadiel.

Polohy vonkajších spätných zrkadiel sa nastavujú pákovým ovládačom na ovládacom paneli na dverách vodiča. Poloha zapalovania musí byť najmenej **I**.

1. Stlačte tlačidlo **L** pre ľavé vonkajšie spätné zrkadlo alebo tlačidlo **R** pre pravé vonkajšie spätné zrkadlo. Svetlo v tlačidle sa rozsvieti.
2. Nastavte polohu pomocou pákového ovládača v strede.
3. Stlačte znovu tlačidlo **L** alebo **R**. Svetlo by už nemalo svietiť.

Elektrické sklápanie vonkajších spätných zrkadiel*

Pri parkovaní/jazde v úzkych priestoroch sa spätné zrkadlá dajú zasunúť.

1. Stlačte súčasne tlačidlo **L** a **R**.
2. Uvoľnite ich po približne 1 sekunde. Spätné zrkadlá sa automaticky zastavia v úplne zasunutej polohe.

Spätné zrkadlá vykopíte súčasným stlačením tlačidla **L** a **R**. Zrkadlá sa automaticky zastavia vo vyklopenej polohe podľa predchádzajúceho nastavenia.

Resetovanie na neutrál

Spätné zrkadlá, ktoré boli presunuté mimo polohy vonkajšou silou, sa musia elektricky resetovať do pôvodnej polohy, aby elektrické sklápanie/vyklápanie* fungovalo správne.

1. Vonkajšie spätné zrkadlá zaklopite súčasným stlačením tlačidla **L** a **R**.



2. Znova ich vyklopte súčasným stlačením tlačidla **L** a **R**.
3. Opakujte vyššie uvedený postup podľa potreby.

Zrkadlá sa vrátia do svojej pôvodnej polohy.

Naklonenie počas parkovania³

Vonkajšie spätné zrkadlo sa dá sklopiť nadol, aby mohol vodič vidieť na bočnú stranu cesty napr. pri parkovaní.

- Zaradíte spiatočku a stlačte tlačidlo **L** alebo **R**.

Uvedomte si, že môže byť potrebné stlačiť tlačidlo dvakrát, a to v závislosti od toho, či už bolo vopred zvolené. Keď je vonkajšie spätné zrkadlo sklopené nadol, tlačidlo bliká. Keď spiatočku vyradíte, vonkajšie spätné zrkadlo sa automaticky začne vracieť po pribl. 3 sekundách a následne potom po pribl. 8 sekundách dosiahne svoju pôvodnú polohu.

Automatické naklonenie počas parkovania³

Pri tomto nastavení sa vonkajšie spätné zrkadlo automaticky sklopí nadol pri zvolení spiatočky. Sklopená poloha je predvolená a nedá sa upraviť.

1. Ťuknite na položku **Nastavenia** v pohľade zhora na strednom displeji.

2. Stlačte **My Car** → **Zrkadlá a praktické funkcie**.
3. V časti **Sklopenie vonkajšieho spätného zrkadla pri cúvaní** vyberte položku **Vypnuté, Vodič, Pasažier** alebo **Obe**, aby ste ju aktivovali/deaktivovali a vyberte, ktoré spätné zrkadlo by sa malo nakloniť.

Vonkajšie spätné zrkadlo sa dá vrátiť do svojej pôvodnej polohy stlačením tlačidla **L** alebo **R** dvakrát.

Automatické zasunutie pri uzamknutí*

Na stredovom displeji môžete nastaviť, aby sa vnútorné spätné zrkadlo aj vonkajšie spätné zrkadlá automaticky sklopili/vyklopili pri zamknutí/odmknutí vozidla kľúčom.

1. Ťuknite na položku **Nastavenia** v pohľade zhora na strednom displeji.
2. Stlačte **My Car** → **Zrkadlá a praktické funkcie**.
3. Vyberte **Sklopiť zrkadlá po uzamknutí** pre aktiváciu/deaktiváciu.

Ak sú však spätné zrkadlá sklopené pomocou tlačidiel **L** a **R**, musia byť tiež vyklopené manuálne.

Súvisiace informácie

- Spätné zrkadlá a vonkajšie spätné zrkadlá (str. 171)
- Nastavenie stmievania spätného zrkadla (str. 172)
- Uloženie polohy pre sedadlo, vonkajšie spätné zrkadlá a head-up display* (str. 190)
- Aktivovanie a deaktivovanie vyhrievaného zadného okna a vonkajších spätných zrkadiel (str. 225)

³ Iba v kombinácii s elektricky ovládaným sedadlom s pamäťovými tlačidlami*.

Panoramatická strecha*

Panoramatická strecha je rozdelená na dve sklenené časti. Predná časť sa dá otvoriť vertikálne na zadnom okraji (vetracia poloha) alebo horizontálne (otvorená poloha). Zadná časť je pevné strešné sklo.

Panoramatická strecha má deflektor a snečnú clonu vyrobenú z perforovanej látky, ktorá je umiestnená pod sklenenou strechou, čo ponúka mimoriadnu ochranu pred faktormi, ako je silné slnečné svetlo.



Panoramatická strecha a snečná clona sa ovládajú ovládačom umiestneným v streche.

Aby sa panoramatická strecha dala ovládať, musí byť elektrický systém vozidla v polohe zapálenia I alebo II.

⚠ UPOZORNENIE

Deti, ostatní cestujúci alebo predmety môžu byť zachytené pohyblivými časťami.

- Okná ovládajte vždy opatrne.
- Nedovoľte deťom hrať sa s ovládačmi.
- Nikdy nenechávajte deti samotné vo vozidle.
- Nezapomnite vždy vypnúť elektrické napájanie elektricky ovládaných okien tak, že dáte elektrický systém vozidla do polohy zapálenia **0** a potom, keď opúšťate vozidlo, si vezmite kľúč so sebou.
- Nikdy nekladte predmet alebo časť tela von cez okno, ani keď je elektrický systém vozidla úplne vypnutý.

⚠ DÔLEŽITÉ

- Pri montáži strešných nosičov neotvárajte panoramatickú strechu.
- Na panoramatickú strechu neumiestňujte žiadne ťažké predmety.

⚠ DÔLEŽITÉ

- Pred otvorením panoramatickej strechy z nej odstráňte ľad a sneh. Dbajte na to, aby sa povrchy nepoškrabali a pásy nepoškodili.
- Nepoužívajte panoramatickú strechu, ak primrzla.

Deflektor vetra

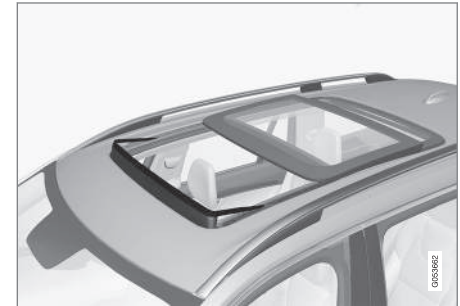

Panoramatická strecha má deflektor, ktorý sa zdvíha, keď je panoramatická strecha v otvorenej polohe.

Súvisiace informácie

- Ovládanie panoramatickej strechy* (str. 176)
- Automatické zatváranie panoramatickej strešnej* slnečnej clony (str. 178)



- Ochrana pred privretím okien a slnečných clon (str. 168)
- Uzamykanie a odomykanie bez kľúča* (str. 275)
- Uzamykanie a odomykanie pomocou diaľkového ovládania zámku (str. 248)

Ovládanie panoramatickej strechy*

Panoramatická strecha a slnečná clona sa ovládajú ovládačom v strešnom paneli a obe sú vybavené ochranou proti privretiu.

UPOZORNENIE

Deti, ostatní cestujúci alebo predmety môžu byť zachytené pohyblivými časťami.

- Okná ovládajte vždy opatrne.
- Nedovoľte deťom hrať sa s ovládačmi.
- Nikdy nenechávajte deti samotné vo vozidle.
- Nezabudnite vždy vypnúť elektrické napájanie elektricky ovládaných okien tak, že dáte elektrický systém vozidla do polohy zapalovania **O** a potom, keď opúšťate vozidlo, si vezmite kľúč so sebou.
- Nikdy nekladte predmet alebo časť tela von cez okno, ani keď je elektrický systém vozidla úplne vypnutý.

DÔLEŽITÉ

- Pri montáži strešných nosičov neotvárajte panoramatickú strechu.
- Na panoramatickú strechu neumiestňujte žiadne ťažké predmety.

DÔLEŽITÉ

- Pred otvorením panoramatickej strechy z nej odstráňte ľad a sneh. Dbajte na to, aby sa povrchy nepoškrabali a pásy nepoškodili.
- Nepoužívajte panoramatickú strechu, ak primrzla.

Aby sa panoramatická strecha dala ovládať, musí byť elektrický systém vozidla v polohe zapalovania **I** alebo **II**.

Dá sa ovládať aj pomocou diaľkového ovládania zámku alebo bezkľúčového otvárania* pomocou kľúčky dverí.

UPOZORNENIE

Skontrolujte, či deťom alebo iným cestujúcim nehrozí nebezpečenstvo pomliaždenia, keď sú všetky okná zatvorené pomocou diaľkového ovládania zámku alebo bezkľúčového otvárania* s kľučkou dverí.

DÔLEŽITÉ

Pri zatváraní skontrolujte, či je panoramatická strecha riadne zatvorená.

Pohyb strechy sa zastaví, ak počas manuálnej prevádzky uvoľníte ovládač, prípadne keď sklo

dosiahne komfortnú polohu⁴ alebo maximálnu polohu otvorenia alebo zatvorenia. Pohyb panoramatickej strechy a slnečnej clony sa zastaví aj vtedy, ak ovládač strechy opätovne pracuje v opačnom smere, ako je aktuálny smer pohybu.

Panoramatická strecha a slnečná clona sú tiež vybavené ochranou proti privretiu. Ak vznikne nejaká porucha v ochrane proti privretiu, môže sa otestovať sekvencia resetovania.

i POZNÁMKA

Pre manuálne otvorenie musí byť pred otvorením panoramatickej strechy úplne otvorená slnečná clona. Keď je postup obrátený, panoramatická strecha musí byť úplne zatvorená predtým, ako sa dá úplne zatvoriť slnečná clona.

i POZNÁMKA

Pri nízkych teplotách sa okná nemusia dať ovládať.

Otvorenie a zatvorenie vetracej polohy

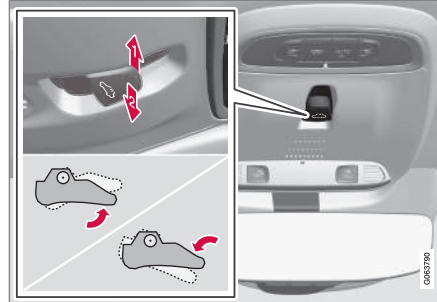

Poloha vetrania, vertikálne na zadnom okraji.

- 1** Otvorte jedným stlačením ovládača smerom nahor.
- 2** Zatvorte jedným stlačením ovládača smerom nadol.

Keď je zvolená vetracia poloha, predný sklený kryt sa zdvihne na svojom zadnom okraji. Ak je slnečná clona úplne zatvorená, keď je zvolená vetracia poloha, potom sa automaticky otvorí o pribli. 50 mm (pribli. 2 palce).

Ak je panoramatická strecha zatvorená z vetracej polohy, slnečná clona ju automaticky nasleduje.

Panoramatickú strechu otvorte a zatvorte pomocou ovládača strechy

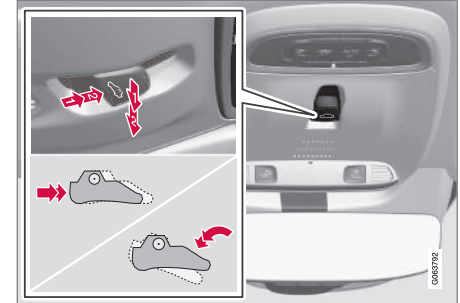

- 1** Prevádzka, manuálny režim
- 2** Prevádzka, automatický režim

⁴ Komfortná poloha je poloha, pri ktorej sú hluk vetra a hluk rezonancie počas jazdy na príjemne nízkej úrovni.

◀ Manuálna prevádzka

1. Pre otvorenie slnečnej clony zatlačte ovládač dozadu do polohy pre manuálne otvorenie.
2. Otvorte panoramatickú strechu do komfortnej polohy – druhýkrát stlačte ovládač dozadu do polohy pre manuálne otvorenie.
3. Otvorte panoramatickú strechu do maximálnej polohy – tretíkrát stlačte ovládač dozadu do polohy pre manuálne otvorenie.

Zatvorte opakovaním predchádzajúceho postupu v opačnom poradí – namiesto toho stlačte ovládač smerom dopredu/nadol do polohy manuálneho zatvorenia.

Automatická prevádzka

1. Otvorte slnečnú clonu do maximálnej polohy - stlačte ovládač dozadu do polohy pre automatické otvorenie a uvoľnenie.
2. Otvorte panoramatickú strechu do komfortnej polohy – druhýkrát stlačte ovládač dozadu do polohy pre automatické otvorenie a uvoľnenie.
3. Otvorte panoramatickú strechu do maximálnej polohy – tretíkrát stlačte ovládač dozadu do polohy pre automatické otvorenie a uvoľnenie.

Zatvorte opakovaním predchádzajúceho postupu v opačnom poradí – namiesto toho stlačte ovládač smerom dopredu/nadol do polohy automatického zatvorenia.

Automatická prevádzka – rýchle otváranie alebo zatváranie

Panoramatickú strechu a slnečnú clonu môžete otvárať alebo zatvárať súčasne:

- Otvorenie – dvakrát stlačte ovládač dozadu do polohy pre automatickú prevádzku a uvoľnite ho.
- Zatvorenie – dvakrát stlačte ovládač dopredu/nadol do polohy pre automatickú prevádzku a uvoľnite ho.

Súvisiace informácie

- Panoramatická strecha* (str. 175)
- Automatické zatváranie panoramatickej strešnej* slnečnej clony (str. 178)
- Ochrana pred privretím okien a slnečných clon (str. 168)
- Uzamykanie a odomykanie bez kľúča* (str. 275)
- Uzamykanie a odomykanie pomocou diaľkového ovládania zámku (str. 248)

Automatické zatváranie panoramatickej strešnej* slnečnej clony

S touto funkciou sa slnečná clona automaticky zatvorí po 15 minútach od zamknutia vozidla, ak je zaparkované v horúcom počasí. To je z dôvodu zníženia teploty v priestore pre cestujúcich a ochrany čalúnenia pred vyblednutím.

Funkcia je vypnutá, keď je vozidlo dodané z výrobného závodu, a možno ju zapnúť alebo vypnúť v stredovom displeji.

1. Stlačte **Nastavenia** v pohľade zhora na stredovom displeji.
2. Stlačte **My Car** → **Uzamykanie**.

Vyberte **Automatické zatvorenie slnečnej clony** pre aktiváciu/deaktiváciu.

POZNÁMKA

Slnečná clona sa zatiahne aj v prípade zatvorenia všetkých okien pomocou diaľkového ovládania zámku alebo otvorenia bez použitia kľúča* pomocou kľučky na dverách.

Súvisiace informácie

- Panoramatická strecha* (str. 175)
- Ovládanie panoramatickej strechy* (str. 176)

- Ochrana pred privretím okien a slnečných clon (str. 168)
- Uzamykanie a odomykanie bez kľúča* (str. 275)
- Uzamykanie a odomykanie pomocou diaľkového ovládania zámku (str. 248)

Lišty stieračov a kvapalina ostrekovača

Spolu s kvapalinou ostrekovača majú stierače za cieľ zlepšiť viditeľnosť, ako aj vzor svetla zo svetlometov.

Kvapalina ostrekovača smerujúca priamo z lišt stieračov a vyhrievanie* lišt stieračov poskytuje lepší výhľad.

Na displeji vodiča sa objaví informácia udávajúca potrebu doplnenia kvapaliny ostrekovača, keď je zostáva pribl. 1 liter (1 kvarta) kvapaliny ostrekovača.

Súvisiace informácie

- Použitie snímača dažďa (str. 181)
- Používanie ostrekovačov čelného skla a svetlometov (str. 182)
- Pri cúvaní používajte automatické stieranie zadného skla (str. 184)
- Použitie pamäťovej funkcie snímača dažďa (str. 182)
- Použitie stierača a ostrekovača zadného okna (str. 183)
- Plnenie kvapaliny ostrekovača (str. 686)
- Nastavte stierače do prevádzkovej polohy (str. 685)
- Výmena lišt stieračov čelného skla (str. 684)
- Výmena lišty stierača zadného okna (str. 682)

- Používanie stieračov čelného skla (str. 180)

Používanie stieračov čelného skla

Stierače čelného skla sú určené na čistenie čelného skla. Rôzne nastavenia stieračov čelného skla sa nastavujú pomocou pravého pákového prepínača.

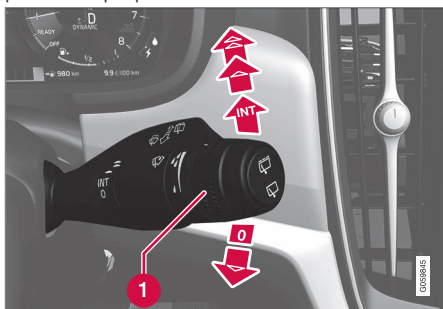

Pravý pákový prepínač.

- 1 Koliesko slúži na nastavenie citlivosti dažďového snímača a frekvencie stierania stieračov.

Jedno zotretie

- Spustíte pákový prepínač nadol a uvoľníte, aby sa urobilo jedno zotretie.

Vypnuté stierače čelného skla

- 0 Pákový prepínač presuňte do polohy 0, aby sa stierače čelného skla vypli.

Prerušované stieranie

- INT Posunutím páčky nahor prepnete stierače na prerušované stieranie. Ak je zvolené prerušované stieranie, pomocou kolieska nastavíte počet cyklov zotretí za jednotku času.

Nepretržité stieranie

- Spustíte pákový prepínač stieračov, aby mohli stierať normálnou rýchlosťou.
- Spustíte pákový prepínač stieračov ešte viac, aby mohli stierať vysokou rýchlosťou.

! DÔLEŽITÉ

Pred aktiváciou stieračov – uistite sa, že lišty stieračov nie sú primrznuté a že ste odstránili sneh alebo ľad z čelného skla a zadného okna.

! DÔLEŽITÉ

Pri čistení čelného skla stieračmi použijte dostatočné množstvo ostrekovacej kvapaliny. Čelné sklo musí byť mokré, keď sa stierače čelného skla spustia.

Súvisiace informácie

- Použitie snímača dažďa (str. 181)
- Používanie ostrekovačov čelného skla a svetlometov (str. 182)

- Pri cúvaní používajte automatické stieranie zadného skla (str. 184)
- Lišty stieračov a kvapalina ostrekovača (str. 179)
- Použitie pamäťovej funkcie snímača dažďa (str. 182)
- Použitie stierača a ostrekovača zadného okna (str. 183)
- Plnenie kvapaliny ostrekovača (str. 686)
- Nastavte stierače do prevádzkovej polohy (str. 685)
- Výmena líšt stieračov čelného skla (str. 684)
- Výmena lišty stierača zadného okna (str. 682)

Použitie snímača dažďa

Snímač dažďa automaticky zapne stierače čelného skla podľa toho, koľko vody zistí na prednom skle. Citlivosť snímača dažďa sa dá nastaviť pomocou kolieska na pravom pákovom spínači.

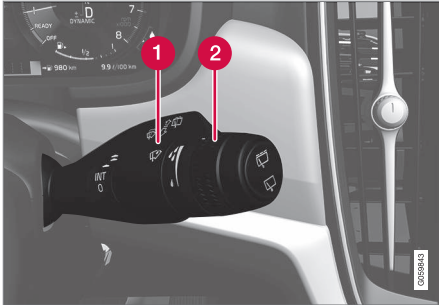

Pravý pákový prepínač.

- 1 Tlačidlo snímača dažďa
- 2 Citlivosť/frekvencia kolieska

Keď je aktivovaný snímač dažďa, symbol snímača dažďa  sa zobrazí na displeji vodiča.

Aktivácia snímača dažďa

Keď sa aktivuje snímač dažďa, vozidlo musí byť v chode alebo v polohe zapalovania **I** alebo **II**, pričom pákový spínač stieračov čelného skla bude v polohe **0** alebo v polohe pre jedno zotretie.

Aktivujte snímač dažďa stlačením tlačidla snímača dažďa .

Posuňte páku smerom dole, aby sa stierače začali pohybovať.

Otočte koliesko smerom hore pre vyššiu citlivosť a smerom dole pre nižšiu citlivosť. Ak sa koliesko otočí smerom hore, vykoná sa jedno dodatočné zotretie.

Deaktivácia snímača dažďa

Deaktivujte snímač dažďa stlačením tlačidla snímača dažďa  alebo posunutím pákového spínača na iný program stieračov.

Snímač dažďa sa deaktivuje automaticky v polohe zapalovania **0** alebo keď sa motor vypne.

Snímač dažďa sa deaktivuje automaticky, keď sa lišty stieračov nastavia do servisnej polohy. Snímač dažďa sa opätovne aktivuje, keď sa servisný režim predtým deaktivuje.

DÔLEŽITÉ

Stierače čelného skla by sa mohli v automatickej umývacej linke spustiť a poškodiť. Deaktivujte dažďový senzor kým beží motor, alebo keď je elektrický systém vozidla v polohe zapalovania **I** alebo **II**. Symbol na displeji vodiča zhasne.

Súvisiace informácie

- Používanie ostrekovačov čelného skla a svetlomietov (str. 182)
- Pri cúvaní používajte automatické stieranie zadného skla (str. 184)
- Lišty stieračov a kvapalina ostrekovača (str. 179)
- Použitie pamäťovej funkcie snímača dažďa (str. 182)
- Použitie stierača a ostrekovača zadného okna (str. 183)
- Plnenie kvapaliny ostrekovača (str. 686)
- Nastavte stierače do prevádzkovej polohy (str. 685)
- Výmena lišt stieračov čelného skla (str. 684)
- Výmena lišty stierača zadného okna (str. 682)
- Používanie stieračov čelného skla (str. 180)

Použitie pamäťovej funkcie snímača dažďa

Snímač dažďa automaticky zapne stierače čelného skla podľa toho, koľko vody zistí na prednom skle.

Aktivácia/deaktivácia pamäťovej funkcie

Pamäťovú funkciu pre snímač dažďa je možné aktivovať tak, aby sa pri každom naštartovaní vozidla nemuselo stlačiť tlačidlo snímača dažďa:

1. Stlačte **Nastavenia** v pohľade zhora na stredovom displeji.
2. Stlačte **My Car** → **Stierač čelného skla**.
3. Vyberte **Pamäť dažďového senzora** pre aktiváciu/deaktiváciu pamäťovej funkcie.

Súvisiace informácie

- Použitie snímača dažďa (str. 181)
- Používanie ostrekovačov čelného skla a svetlometov (str. 182)
- Pri cúvaní používajte automatické stieranie zadného skla (str. 184)
- Lišty stieračov a kvapalina ostrekovača (str. 179)
- Použitie stierača a ostrekovača zadného okna (str. 183)
- Plnenie kvapaliny ostrekovača (str. 686)

- Nastavte stierače do prevádzkovej polohy (str. 685)
- Výmena líšt stieračov čelného skla (str. 684)
- Výmena lišty stierača zadného okna (str. 682)
- Používanie stieračov čelného skla (str. 180)

Používanie ostrekovačov čelného skla a svetlometov

Ostrekovače čelného skla a svetlometov sú určené na čistenie čelného skla a svetlometov. Ostrekovače čelného skla a svetlometov sa spúšťajú pomocou pravého pákového spínača.

Spustenie ostrekovačov čelného skla a svetlometov



Funkcia umývania, pravý pákový spínač.

- Pohybom pravého pákového spínača smerom k volantu zapnete ostrekovače čelného skla a svetlometov.
 - > Stierače čelného skla urobia po uvoľnení pákového spínača ešte niekoľko ďalších cyklov.

! DÔLEŽITÉ

Vyhňte sa aktivácii systému ostrekovača, keď je zamrznutý alebo je nádržka ostrekovača prázdna, inak hrozí nebezpečenstvo poškodenia čerpadla.

Umývanie svetlometov*

Aby sa šetrila kvapalina, svetlomety sa umývajú automaticky v definovanom intervale, keď sú svetlomety zapnuté.

Redukované umývanie

Ak v nádržke zostáva len pribl. 1 liter (1 kvarta) kvapaliny ostrekovača a na displeji vodiča sa objaví správa **Kvapal. ostrekovačov Nízka hladina, doplňte**, spolu so symbolom , vypne sa prívod kvapaliny ostrekovača do svetlometov. Tým sa uprednostňuje čistenie čelného skla a jeho viditeľnosť. Svetlomety sa umývajú len vtedy, keď sú zapnuté diaľkové alebo tlmené svetlá.

Súvisiace informácie

- Použitie snímača dažďa (str. 181)
- Pri cúvaní používajte automatické stieranie zadného skla (str. 184)
- Lišty stieračov a kvapalina ostrekovača (str. 179)
- Použitie pamäťovej funkcie snímača dažďa (str. 182)

- Použitie stierača a ostrekovača zadného okna (str. 183)
- Plnenie kvapaliny ostrekovača (str. 686)
- Nastavte stierače do prevádzkovej polohy (str. 685)
- Výmena líšt stieračov čelného skla (str. 684)
- Výmena lišty stierača zadného okna (str. 682)
- Používanie stieračov čelného skla (str. 180)

Použitie stierača a ostrekovača zadného okna



Stierač a ostrekovač zadného okna sú určené na čistenie zadného okna. Spustí sa umývanie/stieranie a nastavenia sa menia pravým pákovým spínačom na volante.

Aktivácia stierača a ostrekovača zadného okna**i POZNÁMKA**

Motorček stierača zadného okna je vybavený ochranou proti prehriatiu. Znamená to, že v prípade prehriatia sa vypne. Prevádzka stierača zadného okna sa obnoví po uplynutí času na ochladenie.

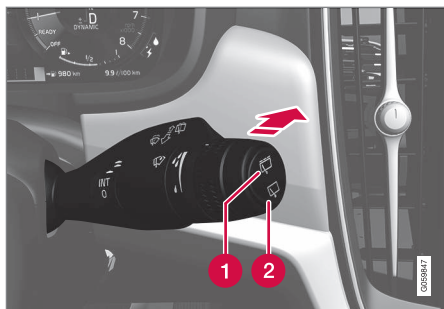



- 1 Vyberte  na prerušované stieranie stieračom zadného okna.
 - 2 Vyberte  na nepretržité stieranie stieračom zadného okna.
- Posunutím praveho pákového ovládača na volante smerom dopredu spustíte umývanie a stieranie zadného okna.

Súvisiace informácie

- Použitie snímača dažďa (str. 181)
- Používanie ostrekovačov čelného skla a svetlometov (str. 182)
- Pri cúvaní používajte automatické stieranie zadného skla (str. 184)
- Použitie pamäťovej funkcie snímača dažďa (str. 182)
- Lišty stieračov a kvapalina ostrekovača (str. 179)

- Plnenie kvapaliny ostrekovača (str. 686)
- Nastavte stierače do prevádzkovej polohy (str. 685)
- Výmena líšt stieračov čelného skla (str. 684)
- Výmena lišty stierača zadného okna (str. 682)
- Používanie stieračov čelného skla (str. 180)

Pri cúvaní používajte automatické stieranie zadného skla

Použitie spiatocky so zapnutými stieračmi čelného skla zapne stieranie zadného okna. Funkcia sa zastaví, keď sa spiatocka vypne.

1. Stlačte **Nastavenia** v pohľade zhora na stredovom displeji.
2. Stlačte **My Car** → **Stierač čelného skla**.
3. Vyberte **Automatický zadný stierač**, ak chcete aktivovať/deaktivovať stieranie počas cúvania.

Ak stierač zadného skla pracuje pri konštantnej rýchlosti, potom pri zaradenej spiatocke nedochádza k žiadnej zmene.

Súvisiace informácie

- Použitie snímača dažďa (str. 181)
- Používanie ostrekovačov čelného skla a svetlometov (str. 182)
- Lišty stieračov a kvapalina ostrekovača (str. 179)
- Použitie pamäťovej funkcie snímača dažďa (str. 182)
- Použitie stierača a ostrekovača zadného okna (str. 183)
- Plnenie kvapaliny ostrekovača (str. 686)
- Nastavte stierače do prevádzkovej polohy (str. 685)

- Výmena líšt stieračov čelného skla
(str. 684)
- Výmena lišty stierača zadného okna
(str. 682)
- Používanie stieračov čelného skla
(str. 180)

SEDADLÁ A VOLANT

Manuálne predné sedadlo

Predné sedadlá vozidla majú množstvo možností nastavenia, aby sa zvýšil komfort.



- 1 Zdvihnite/znížte predný okraj sedáku sedadla* pumpovaním smerom nahor/nadol.¹
- 2 Zmeňte dĺžku* sedáku sedadla potiahnutím páčky nahor a pohybom sedáku sedadla rukou dopredu/dozadu.
- 3 Nastavte sedadlo dopredu/dozadu zdvihnutím rukoväte a nastavením vzdialenosti od volantu a pedálov. Po nastavení polohy skontrolujte, či je sedadlo zablokované.
- 4 Zmeňte polohu bedrovej opierky* tak, že stlačíte tlačidlo nahor/nadol/dopredu/dozadu².

- 5 Zdvihnite/spustite sedadlo pomocou nastavenia ovládača nahor/nadol.
- 6 Otočením ovládacieho gombíka zmeňte sklon operadla.

UPOZORNENIE

Polohu sedadla vodiča nastavte pred jazdou, nikdy nie počas jazdy. Uistite sa, že sedadlo je v zaistenej polohe, aby ste sa vyhli zraneniu v prípade silného brzdenia alebo nehody.

Súvisiace informácie

- Elektricky ovládané* predné sedadlo (str. 189)
- Upravenie elektriny* pre predné sedadlo (str. 189)
- Uloženie polohy pre sedadlo, vonkajšie spätné zrkadlá a head-up displej* (str. 190)
- Používanie uloženej polohy pre sedadlo, vonkajšie spätné zrkadlá a head-up displej* (str. 191)
- Nastavenie masážnych nastavení* na prednom sedadle (str. 193)
- Nastavenie* výšky bedrovej opierky na prednom sedadle (str. 194)

- Masážne nastavenia* na prednom sedadle (str. 192)
- Nastavenie bočnej opierky* na prednom sedadle (str. 195)
- Nastavenie bedrovej opierky* na prednom sedadle (str. 196)
- Nastavenie sedadla spolujazdca zo sedadla vodiča* (str. 198)

¹ Platí len pre sedadlo vodiča.

² Platí pre štvorsmerovú bedrovú opierku*. Dvojsmerná bedrová opierka* sa nastavuje dopredu/dozadu.

Elektricky ovládané* predné sedadlo

Predné sedadlá vozidla majú množstvo možností nastavenia, aby sa zvýšil komfort. Elektricky ovládané sedadlo sa dá posúvať smerom dopredu/dozadu a smerom nahor/nadol. Predný okraj sedáku sedadla sa dá zdvihnúť/spustiť, ako aj nastaviť po dĺžke* a dá sa zmeniť aj sklon operadla. Bedrová opierka* sa dá posúvať smerom nahor/nadol/dopredu/dozadu.³

Nastavenie sedadla sa dá robiť, keď je motor naštartovaný a určitý čas po odomknutí dverí bez naštartovaného motora. Nastavenie sa dá urobiť aj určitý čas po vypnutí motora.

! DÔLEŽITÉ

Elektricky nastaviteľné sedadlá majú ochranu proti preťaženiu, ktorá sa aktivuje v prípade blokovania sedadla nejakým objektom. V takomto prípade objekt odstráňte a následne pokračujte v posúvaní sedadla.

Súvisiace informácie

- Manuálne predné sedadlo (str. 188)
- Upravenie elektriny* pre predné sedadlo (str. 189)

- Uloženie polohy pre sedadlo, vonkajšie spätné zrkadlá a head-up displej* (str. 190)
- Používanie uloženej polohy pre sedadlo, vonkajšie spätné zrkadlá a head-up displej* (str. 191)
- Nastavenie masážnych nastavení* na prednom sedadle (str. 193)
- Nastavenie* výšky bedrovej opierky na prednom sedadle (str. 194)
- Masážne nastavenia* na prednom sedadle (str. 192)
- Nastavenie bočnej opierky* na prednom sedadle (str. 195)
- Nastavenie bedrovej opierky* na prednom sedadle (str. 196)
- Nastavenie sedadla spolujazdca zo sedadla vodiča* (str. 198)

Upravenie elektriny* pre predné sedadlo

Nastavte požadovanú polohu sedadla pomocou ovládača v sedacej časti predného sedadla. Na nastavenie rôznych funkcií pohodlia, zdvihnite/sklopte⁴ multifunkčný ovládač.

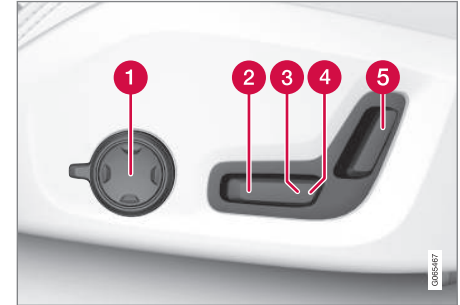

Obrázok ukazuje ovládače vozidla so štvorsmernou bedrovou opierkou*. Vozidlá s dvojsmernou bedrovou opierkou* nemajú otočný multifunkčný ovládač.

- 1 Vo vozidlách s štvorsmernou bedrovou opierkou*, zdvihnite/sklopte multifunkčný ovládač⁴ a nastavte rôzne funkcie pohodlia. Vo vozidlách s dvojsmernou bedrovou opierkou* použite okrúhle tlačidlo a

³ Platí pre štvorsmernú bedrovú opierku*. Dvojsmerná bedrová opierka* sa nastavuje dopredu/dozadu.

⁴ Nie je dostupný vo vozidlách s dvojsmernou bedrovou opierkou*.

- ◀ upravte bedrovú opierku smerom dopredu/dozadu.
- 2 Zdvihnite/znížte predný okraj sedadla nastavením ovládača smerom nahor/nadol.
- 3 Zdvihnite/spustíte sedadlo pomocou nastavenia ovládača nahor/nadol.
- 4 Posuňte sedadlo smerom dopredu/dozadu nastavením ovládača smerom dopredu/dozadu.
- 5 Zmeňte sklon operadla nastavením ovládača smerom dopredu/dozadu.

V jednom čase sa dá urobiť iba jeden pohyb (dopredu/dozadu/hore/dole).

Operadlá predných sedadiel sa nedajú úplne sklopiť dopredu.

Súvisiace informácie

- Manuálne predné sedadlo (str. 188)
- Elektricky ovládané* predné sedadlo (str. 189)
- Uloženie polohy pre sedadlo, vonkajšie spätné zrkadlá a head-up displej* (str. 190)
- Používanie uloženej polohy pre sedadlo, vonkajšie spätné zrkadlá a head-up displej* (str. 191)
- Nastavenie masážnych nastavení* na prednom sedadle (str. 193)

- Nastavenie* výšky bedrovej opierky na prednom sedadle (str. 194)
- Masážne nastavenia* na prednom sedadle (str. 192)
- Nastavenie bočnej opierky* na prednom sedadle (str. 195)
- Nastavenie bedrovej opierky* na prednom sedadle (str. 196)
- Nastavenie sedadla spolujazdca zo sedadla vodiča* (str. 198)

Uloženie polohy pre sedadlo, vonkajšie spätné zrkadlá a head-up displej*

Do pamäťových tlačidiel môžete uložiť polohu elektricky ovládaného* sedadla, vonkajších spätných zrkadiel a head-up displeja*.

Pomocou pamäťových tlačidiel uložte dve rôzne polohy pre elektricky ovládané* sedadlo, vonkajšie spätné zrkadlá a head-up displej*. Tlačidlá sú umiestnené na vnútornej strane jedného z predných dverí alebo na obidvoch dverách*.

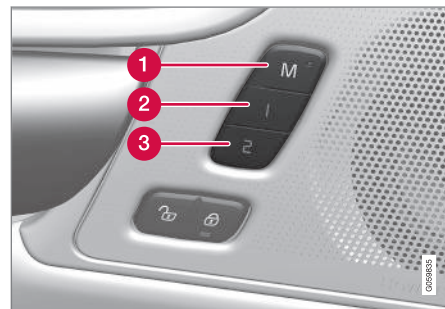

- 1 Tlačidlo **M** pre uloženie nastavení.
- 2 Pamäťové tlačidlo.
- 3 Pamäťové tlačidlo.

Ukladanie polohy

1. Nastavte sedadlo, vonkajšie spätné zrkadlá a head-up displej do požadovanej polohy.
2. Stlačte podržte tlačidlo **M** stlačené. Svetelný indikátor v tlačidle sa rozsvieti.
3. Do troch sekúnd stlačte a podržte tlačidlo **1** alebo **2**.
 - > Keď je poloha uložená vo vybranom pamäťovom tlačidle, môžete počuť zvukový signál a svetelný indikátor v **M** zhasne.

Ak do troch sekúnd nestlačíte žiadne z pamäťových tlačidiel, potom tlačidlo **M** zhasne a nedôjde k uloženiu.

Sedadlo, vonkajšie spätné zrkadlá alebo head-up displej musia byť pred nastavením novej pamäte znovu nastavené.

i POZNÁMKA

Aby fungovali uložené pozície, v režime **Chrániť profil** je potrebné nastaviť všetky profily vodičov.

Súvisiace informácie

- Manuálne predné sedadlo (str. 188)
- Elektricky ovládané* predné sedadlo (str. 189)

- Upravenie elektriny* pre predné sedadlo (str. 189)
- Používanie uloženej polohy pre sedadlo, vonkajšie spätné zrkadlá a head-up displej* (str. 191)
- Nastavenie masážnych nastavení* na prednom sedadle (str. 193)
- Nastavenie* výšky bedrovej opierky na prednom sedadle (str. 194)
- Masážne nastavenia* na prednom sedadle (str. 192)
- Nastavenie bočnej opierky* na prednom sedadle (str. 195)
- Nastavenie bedrovej opierky* na prednom sedadle (str. 196)
- Nastavenie sedadla spolujazdca zo sedadla vodiča* (str. 198)
- Nastavenie naklápania vonkajších spätných zrkadiel (str. 173)
- Nastavenia pre head-up displej* (str. 144)
- Chráňte profil vodiča (str. 138)

Používanie uloženej polohy pre sedadlo, vonkajšie spätné zrkadlá a head-up displej*

Ak sú polohy pre elektricky* ovládané sedadlo, vonkajšie spätné zrkadlá a head-up displej* uložené, dajú sa aktivovať pomocou pamäťových tlačidiel.

Použitie uloženého nastavenia

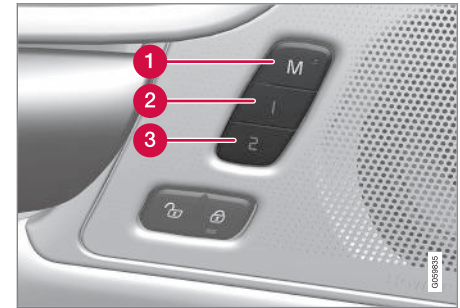

Uložené nastavenie sa dá použiť s otvorenými alebo aj so zatvorenými prednými dverami:

Otvorte predné dvere

- Krátkym stlačením stlačte jedno z pamäťových tlačidiel **1** (2) alebo **2** (3). Elektricky ovládané sedadlo, vonkajšie spätné zrkadlá a head-up displej sa pohybujú a potom sa zastavia v polohách uložených pod zvoleným pamäťovým tlačidlom.



◀ Zatvorené predné dvere

- Podržte jedno z pamäťových tlačidiel **1** (**2**) alebo **2** (**3**) stlačené, kým sa sedadlo, vonkajšie spätné zrkadlá a head-up displej nezastavia v polohách, ktoré sú uložené pod zvoleným pamäťovým tlačidlom.

Ak pamäťové tlačidlo uvoľníte, pohyb sedadla, vonkajších spätných zrkadiel a head-up displeja sa zastaví.

⚠ UPOZORNENIE

- Vzhľadom k tomu, že sedadlo vodiča sa dá nastaviť aj pri vypnutom zapalovaní, deti by ste nikdy nemali nechať vo vozidle bez dozoru.
- Pohyb sedadla sa dá kedykoľvek ZASTAVIŤ stlačením ľubovoľného tlačidla na ovládacom paneli elektricky ovládaného sedadla.
- Sedadlo nenastavujte počas jazdy.
- Pri nastavovaní sedadiel sa uistite, že pod nastavovanými sedadlami nie je nič.

i POZNÁMKA

Aby fungovali uložené pozície, v režime **Chrániť profil** je potrebné nastaviť všetky profily vodičov.

Súvisiace informácie

- Manuálne predné sedadlo (str. 188)
- Elektricky ovládané* predné sedadlo (str. 189)
- Upravenie elektriny* pre predné sedadlo (str. 189)
- Uloženie polohy pre sedadlo, vonkajšie spätné zrkadlá a head-up displej* (str. 190)
- Nastavenie masážnych nastavení* na prednom sedadle (str. 193)
- Nastavenie* výšky bedrovej opierky na prednom sedadle (str. 194)
- Masážne nastavenia* na prednom sedadle (str. 192)
- Nastavenie bočnej opierky* na prednom sedadle (str. 195)
- Nastavenie bedrovej opierky* na prednom sedadle (str. 196)
- Nastavenie sedadla spolujazdca zo sedadla vodiča* (str. 198)
- Nastavenie naklápania vonkajších spätných zrkadiel (str. 173)
- Nastavenia pre head-up displej* (str. 144)

Masážne nastavenia* na prednom sedadle

Na zmenu nastavení sa môže použiť multifunkčný ovládač na bočnej strane sedadla aj stredový displej. Rozsah nastavení sa zobrazuje na stredovom displeji.



Multifunkčný ovládač sa nachádza na bočnej strane sedacej časti sedadla.

Nastavenia masáže

Pre masáže sú k dispozícii nasledovné možnosti nastavenia:

- **Zap./Vypnuté:** Vyberte **Zap./Vypnuté**, ak chcete zapnúť/vypnúť masážnu funkciu.
- **Programy 1 – 5:** Nachádza sa tu 5 masážnych programov. Vyberte spomedzi **Prvotr., Dezén, Rozšír., Bedro a Ramenné**.

- **Intenzita:** Vyberte spomedzi **Nízke**, **Normálne** a **Vysoké**.
- **Rýchlosť:** Vyberte spomedzi **Pomaly**, **Normálne** a **Rýchlo**.

Reštartovanie masáže

Masážna funkcia sa automaticky deaktivuje po 20 minútach Funkciu treba znovu zapnúť manuálne.

- Ťuknite na **Reštart**, ktorý je zobrazený v strede displeja a reštartujte vybraný masážny program.
 - > Masážny program sa reštartuje. Ak nie je vykonaná žiadna činnosť, správa zostane zobrazená v pohľade zhora.

Súvisiace informácie

- Manuálne predné sedadlo (str. 188)
- Elektricky ovládané* predné sedadlo (str. 189)
- Upravenie elektriny* pre predné sedadlo (str. 189)
- Uloženie polohy pre sedadlo, vonkajšie spätné zrkadlá a head-up displej* (str. 190)
- Používanie uloženej polohy pre sedadlo, vonkajšie spätné zrkadlá a head-up displej* (str. 191)
- Nastavenie masážnych nastavení* na prednom sedadle (str. 193)

- Nastavenie* výšky bedrovej opierky na prednom sedadle (str. 194)
- Nastavenie bočnej opierky* na prednom sedadle (str. 195)
- Nastavenie bedrovej opierky* na prednom sedadle (str. 196)
- Nastavenie sedadla spolujazdca zo sedadla vodiča* (str. 198)

Nastavenie masážnych nastavení* na prednom sedadle

Na zmenu nastavení sa môže použiť multifunkčný ovládač na sedadle aj stredový displej. Rozsah nastavení sa zobrazuje na stredovom displeji.

Nastavenie masážnych nastavení na prednom sedadle

Operadlo predného sedadla je vybavené masážnou funkciou. Masážna funkcia sa usku- točňuje pomocou vzduchových vankúšikov, ktoré vykonávajú masáž na základe rôznych nastavení.

Masážnu funkciu je možné spustiť len vtedy, ak je spustený motor vozidla.



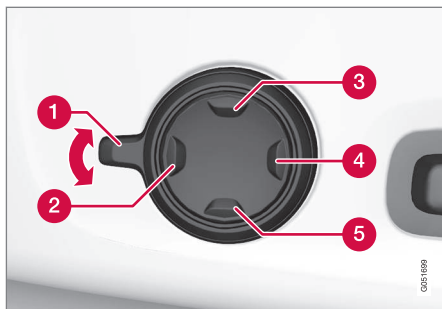

1. Aktivujte multifunkčný ovládač otočením ovládača **1** smerom nahor/nadol. Na stredovom displeji sa zobrazí pohľad na nastavenia sedadla.
2. Vyberte **Masáž** v pohľade nastavení sedadla.
3. Ak chcete prepínať medzi jednotlivými masážnymi funkciami, vyberte ich buď priamo na stredovom displeji alebo posunutím kurzora smerom nahor/nadol pomocou horného **3** / dolného **5** tlačidla multifunkčného ovládača. Zmeňte nastavenie vo vybranej funkcii priamo na stredovom displeji stlačením šípok alebo pomocou predného **2** / zadného **4** tlačidla multifunkčného ovládača.

Súvisiace informácie

- Manuálne predné sedadlo (str. 188)
- Elektricky ovládané* predné sedadlo (str. 189)
- Upravenie elektriny* pre predné sedadlo (str. 189)
- Uloženie polohy pre sedadlo, vonkajšie spätné zrkadlá a head-up displej* (str. 190)
- Používanie uloženej polohy pre sedadlo, vonkajšie spätné zrkadlá a head-up displej* (str. 191)
- Nastavenie* výšky bedrovej opierky na prednom sedadle (str. 194)
- Masážne nastavenia* na prednom sedadle (str. 192)
- Nastavenie bočnej opierky* na prednom sedadle (str. 195)
- Nastavenie bedrovej opierky* na prednom sedadle (str. 196)
- Nastavenie sedadla spolujazdca zo sedadla vodiča* (str. 198)

Nastavenie* výšky bedrovej opierky na prednom sedadle

V závislosti od zvoleného stupňa vybavenia sa výška bedrovej opierky nastavuje buď pomocou multifunkčného ovládača* na bočnej strane bedrovej opierky sedadla alebo manuálne pomocou ovládača na prednej strane bedrovej opierky.

Nastavenie výšky bedrovej opierky pomocou multifunkčného ovládača

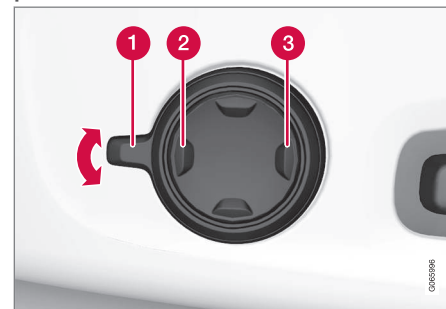

Multifunkčný ovládač nachádzajúci sa na bočnej strane bedrovej opierky.

1. Aktivujte multifunkčný ovládač otočením ovládača **1** smerom nahor/nadol. Na stredovom displeji sa zobrazí pohľad na nastavenia sedadla.

2. Vyberte **Nástavec sedad.** v pohľade nastavení sedadla.
 - Stlačte prednú časť štvorsmerového tlačidla **2**, aby sa bedrová opierka zvýšila.
 - Stlačte zadnú časť štvorsmerového tlačidla **3**, aby sa bedrová opierka znížila.

Manuálne nastavenie výšky bedrovej opierky

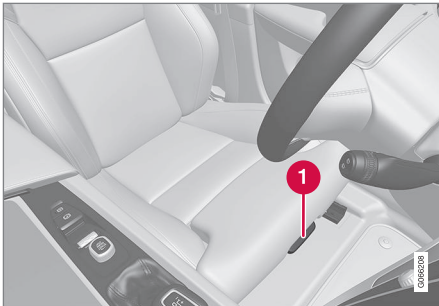

Ovládač nastavenia bedrovej opierky.

1. Uchopte rukoväť **1** na prednej strane sedadla a potiahnite ju smerom nahor.
2. Nastavte výšku bedrovej opierky.
3. Uvoľnite rukoväť a uistite sa, že bedrová opierka dosiahla vhodnú polohu.

Súvisiace informácie

- Manuálne predné sedadlo (str. 188)
- Elektricky ovládané* predné sedadlo (str. 189)
- Upravenie elektriny* pre predné sedadlo (str. 189)
- Uloženie polohy pre sedadlo, vonkajšie spätné zrkadlá a head-up displej* (str. 190)
- Používanie uloženej polohy pre sedadlo, vonkajšie spätné zrkadlá a head-up displej* (str. 191)
- Nastavenie masážnych nastavení* na prednom sedadle (str. 193)
- Masážne nastavenia* na prednom sedadle (str. 192)
- Nastavenie bočnej opierky* na prednom sedadle (str. 195)
- Nastavenie bedrovej opierky* na prednom sedadle (str. 196)
- Nastavenie sedadla spolujazdca z sedadla vodiča* (str. 198)

Nastavenie bočnej opierky* na prednom sedadle

Zvýšte pohodlie na prednom sedadle upravením strán operadla.

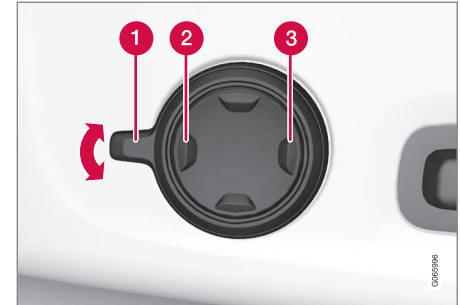

Multifunkčný ovládač sa nachádza na bočnej strane sedacej časti sedadla.

Strany operadla možno upraviť poskytnutím bočnej podpory. Na zmenu nastavení sa môže použiť multifunkčný ovládač na sedadle aj stredový displej. Rozsah nastavení sa zobrazuje na stredovom displeji.

Na úpravu bočnej podpory:

1. Aktivujte multifunkčný ovládač jeho otočením smerom nahor/nadol **1**. Na stredovom displeji sa zobrazí pohľad na nastavenia sedadla.



- ◀ 2. Vyberte **Bočné opierky** v pohľade nastavení sedadla.
- Stlačte prednú časť štvorsmerového tlačidla, aby sa bočná opierka **2** zvýšila.
 - Stlačte zadnú časť štvorsmerového tlačidla, aby sa bedrová opierka **3** znížila.

Súvisiace informácie

- Manuálne predné sedadlo (str. 188)
- Elektricky ovládané* predné sedadlo (str. 189)
- Upravenie elektriny* pre predné sedadlo (str. 189)
- Uloženie polohy pre sedadlo, vonkajšie spätné zrkadlá a head-up displej* (str. 190)
- Používanie uloženej polohy pre sedadlo, vonkajšie spätné zrkadlá a head-up displej* (str. 191)
- Nastavenie masážnych nastavení* na prednom sedadle (str. 193)
- Nastavenie* výšky bedrovej opierky na prednom sedadle (str. 194)
- Masážne nastavenia* na prednom sedadle (str. 192)
- Nastavenie bedrovej opierky* na prednom sedadle (str. 196)

- Nastavenie sedadla spolujazdca zo sedadla vodiča* (str. 198)

Nastavenie bedrovej opierky* na prednom sedadle

Bedrová opierka sa nastavuje pomocou ovládača na bočnej strane sedáku sedadla.



Multifunkčný ovládač vo vozidlách so štvorsmerovou bedrovou opierkou*.

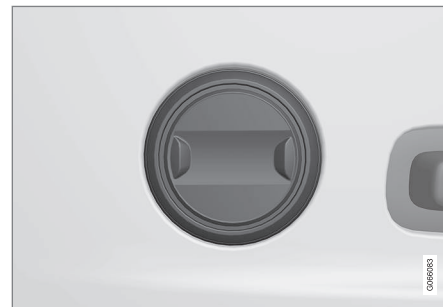

Ovládač vo vozidlách s dvojsmerovou bedrovou opierkou*.

Bedrová opierka sa nastavuje pomocou multifunkčného ovládača vo vozidlách so štvorsmerovou bedrovou opierkou* alebo pomocou okrúhleho tlačidla vo vozidlách s dvojsmerovou bedrovou opierkou*. Ovládač sa nachádza na bočnej strane sedáku sedadla. V závislosti od zvolenej úrovne výbavy sa bedrová opierka môže dať nastaviť dopredu/dozadu a nahor/nadol (štvorsmerová bedrová opierka) alebo dopredu/dozadu (dvojsmerová bedrová opierka).

Nastavte bedrovú opierku vo vozidle pomocou štvorsmerovej bedrovej opierky

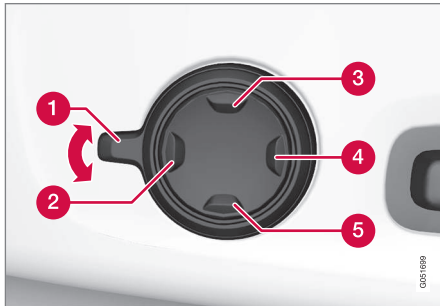

1. Aktivujte multifunkčný ovládač otočením ovládača **1** smerom nahor/nadol. Na stredovom displeji sa zobrazí pohľad na nastavenia sedadla.

2. Vyberte **Bedro** v pohľade nastavení sedadla.

- Stlačte okrúhle tlačidlo smerom nahor **3**/nadol **5**, aby sa bedrová opierka pohla smerom nahor/nadol.
- Stlačte prednú časť tlačidla **2**, aby sa bedrová opierka zvýšila.
- Stlačte zadnú časť tlačidla **4**, aby sa bedrová opierka znížila.

Nastavte bedrovú opierku vo vozidle pomocou dvojsmerovej bedrovej opierky

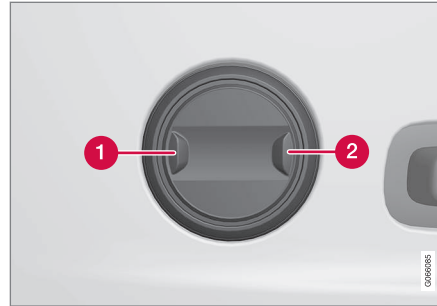

1. Stlačte prednú časť okrúhleho tlačidla **1**, aby sa bedrová opierka zvýšila.
2. Stlačte zadnú časť okrúhleho tlačidla **2**, aby sa bedrová opierka znížila.

Súvisiace informácie

- Manuálne predné sedadlo (str. 188)
- Elektricky ovládané* predné sedadlo (str. 189)
- Upravenie elektriny* pre predné sedadlo (str. 189)
- Uloženie polohy pre sedadlo, vonkajšie spätné zrkadlá a head-up displej* (str. 190)
- Používanie uloženej polohy pre sedadlo, vonkajšie spätné zrkadlá a head-up displej* (str. 191)
- Nastavenie masážnych nastavení* na prednom sedadle (str. 193)
- Nastavenie* výšky bedrovej opierky na prednom sedadle (str. 194)
- Masážne nastavenia* na prednom sedadle (str. 192)
- Nastavenie bočnej opierky* na prednom sedadle (str. 195)
- Nastavenie sedadla spolujazdca zo sedadla vodiča* (str. 198)

Nastavenie sedadla spolujazdca zo sedadla vodiča*

Predné sedadlo spolujazdca sa dá nastaviť zo sedadla vodiča.

Aktivovanie funkcie

Funkcia sa aktivuje cez zobrazenie funkcie na stredovom displeji:



Stlačením **Nastav. sed. spolujazdca** funkciu aktivujete.

Nastaviť sedadlo spolujazdca

Sedadlo spolujazdca musí vodič nastaviť do 10 sekúnd od aktivovania funkcie. Ak sa počas tejto doby nevykoná žiadna úprava, funkcia sa deaktivuje.

Vodič nastaví sedadlo spolujazdca pomocou ovládačov na sedadle spolujazdca.



- 1 Posuňte sedadlo spolujazdca smerom dopredu/dozadu nastavením ovládača smerom dopredu/dozadu.
- 2 Zmeňte sklon operadla sedadla spolujazdca nastavením ovládača smerom dopredu/dozadu.

Súvisiace informácie

- Manuálne predné sedadlo (str. 188)
- Elektricky ovládané* predné sedadlo (str. 189)
- Upravenie elektriny* pre predné sedadlo (str. 189)
- Uloženie polohy pre sedadlo, vonkajšie spätné zrkadlá a head-up displej* (str. 190)
- Používanie uloženej polohy pre sedadlo, vonkajšie spätné zrkadlá a head-up displej* (str. 191)

- Nastavenie masážnych nastavení* na prednom sedadle (str. 193)
- Nastavenie* výšky bedrovej opierky na prednom sedadle (str. 194)
- Masážne nastavenia* na prednom sedadle (str. 192)
- Nastavenie bočnej opierky* na prednom sedadle (str. 195)
- Nastavenie bedrovej opierky* na prednom sedadle (str. 196)

Zníženie operadiel na zadných sedadlách

Operadlo zadného sedadla je rozdelené na dve časti. Tieto dve časti sa dajú vyklopiť dopredu.

UPOZORNENIE

- Pred odjazdom si nastavte sedadlo a zaistíte ho. Pri nastavovaní sedadla buďte opatrní. Nekontrolované alebo neopatrné nastavenie môže viesť k zachyteniu a poraneniu.
- Pri nakladaní dlhých predmetov musia byť tieto vždy bezpečne upevnené, aby sa predišlo poraneniu a poškodeniu počas prudkého brzdenia.
- Pri nakladaní a vykladaní vozidla vždy vypnite motor a zatiahnite parkovaciu brzdú.
- Pri vozidlách vybavených automatickou prevodovkou dajte volič prevodových stupňov do polohy **P**, aby sa predišlo jeho mimovoľnému presunutiu.

DÔLEŽITÉ

Pri sklápaní operadla sa na zadnom sedadle nesmú nachádzať žiadne predmety. Bezpečnostné pásy nesmú byť pripojené. V opačnom prípade hrozí nebezpečenstvo poškodenia čalúnenia zadného sedadla.

DÔLEŽITÉ

Laktová opierka* pre stredné sedadlo musí byť pred spustením sedadla zdvihnutá.

Priechodný otvor v zadnom sedadle musí byť pred sklopením zatvorený.

POZNÁMKA

Predné sedadlá možno bude potrebné zatlačiť dopredu a/alebo operadlá nastaviť smerom nahor, aby sa operadlá zadných sedadiel dali sklopiť úplne dopredu.

Sklopenie operadla

Pre uľahčenie sklopenia zadného sedadla musí vozidlo stáť a musia byť otvorené aspoň jedny zadné dvere.

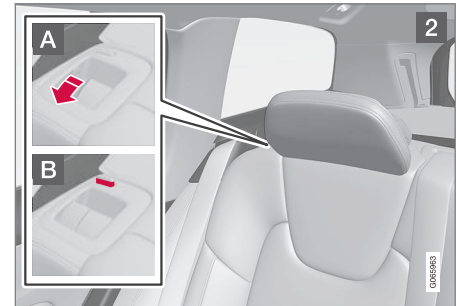
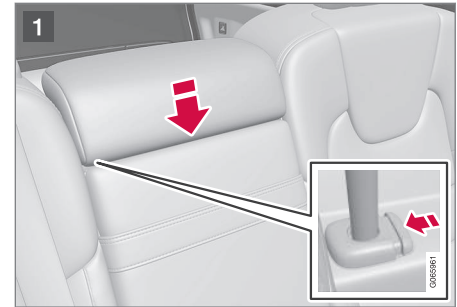

Uistite sa, že na zadnom sedadle nie sú žiadne osoby, ani predmety.

- 1 Manuálne spustíte opierku hlavy stredného sedadla.



- 2 Zatiahnite za poistnú rukoväť operadla **A** a súčasne sklápajte operadlo dopredu. Po sklopení operadla sa poistná rukoväť opierok hlavy automaticky vytiahne nahor. Červený indikátor na západke zámku **B** ukazuje, že operadlo už nie je zaistené na mieste.

i POZNÁMKA

Keď sú operadlá sklopené, opierky hlavy dokážu pojať sedák sedadla, ktoré sklápate. Nastavte opierky hlavy na sklopenom sedadle, aby ste predišli poškodeniu materiálu.

3. Operadlo sa odpojí od zámku a musí sa manuálne sklopiť do horizontálnej polohy.

Zdvihnutie operadla

Zdvihnutie operadla do vzpriamenej polohy sa vykonáva manuálne:

1. Posuňte operadlo nahor/dozadu.
2. Zatlačte operadlo, až kým sa zámok neaktivuje.
3. Manuálne zdvihnite opierky hlavy.

4. V prípade potreby zdvihnite opierku hlavy stredného sedadla.

⚠ UPOZORNENIE

Keď sa operadlo zdvihne, červený indikátor by sa už viac nemal zobrazovať. Ak sa stále zobrazuje, operadlo nie je zaistené na mieste.

⚠ UPOZORNENIE

Skontrolujte, či sú operadlá a opierky hlavy na zadnom sedadle po vyklopení riadne zaistené.

Opierky hlavy krajných sedadiel musia byť vždy zdvihnuté, keď na zadných sedadlách sedia cestujúci.

Súvisiace informácie

- Úprava hlavových opierok na zadnom sedadle (str. 200)
- Súkromné uzamknutie (str. 287)
- Aktivácia a deaktivácia súkromného uzamknutia (str. 287)

Úprava hlavových opierok na zadnom sedadle

Nastavte opierku hlavy stredného sedadla podľa výšky spolujazdca. Sklopte opierky hlavy krajných sedadiel*, aby ste zlepšili viditeľnosť dozadu.

Upravte hlavovej opierky na strednom sedadle

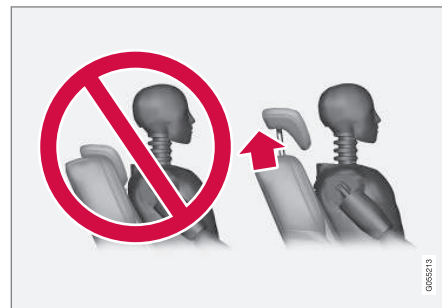

Opierka hlavy stredného sedadla sa musí nastaviť podľa výšky spolujazdca tak, aby bola podľa možnosti zakrytá celá zadná časť hlavy. Posúvajte ju manuálne nahor podľa potreby.

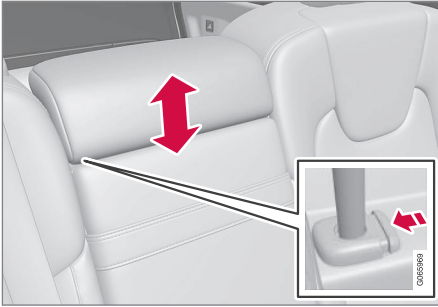

Ak chcete znížiť opierku hlavy, tlačidlo (pozri obrázok) musí byť stlačené, kým posúvate opierku opatrne nadol.

⚠ UPOZORNENIE

Keď sa stredné sedadlo nepoužíva, stredová opierka hlavy sedadla musí byť v najnižšej polohe. Pri použití stredného sedadla musí byť opierka hlavy správne nastavená na výšku spolujazdca tak, aby, ak je to možné, zakrývala celú zadnú časť hlavy.

Zložte krajné opierky hlavy na zadnom sedadle cez stredový displej*

Krajné opierky hlavy môžete zasunúť pomocou zobrazenia funkcií na strednom displeji. Opierky hlavy môžete spustiť v polohe zapalovania **O**.



Stlačením tlačidla **Sk** opierky aktivujete/deaktivujete spúšťanie.



Posúvajte opierku hlavy manuálne dozadu, až kým nebudete počuť kliknutie.

⚠ UPOZORNENIE

Krajné opierky hlavy nesklápaajte, ak sa na niektorom z krajných zadných sedadiel nachádzajú cestujúci.

⚠ UPOZORNENIE

Opierka hlavy musí byť po zložení v zablokovej polohe.

Zložte krajné opierky hlavy na zadnom sedadle pomocou páčok



V prípade elektronicke ovládanej skladacej opierky hlavy*, krajné opierky hlavy môžu byť zložené pomocou páčok v hornej časti sedadla, pozri obrázok **1**. Nezabudnite, že týmto spôsobom sa skladá aj operadlo. Ak sa majú zložiť iba opierky hlavy, napr. na zlepšenie viditeľnosti, možno to urobiť aj na stredovom displeji*.

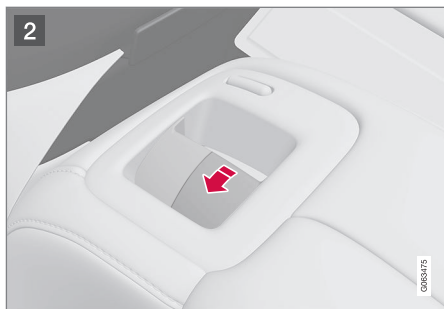

V autách bez elektronického skladania sa krajné opierky hlavy skladajú manuálne pomocou vnútorného ovládača v hornej časti sedadla; pozri obrázok 2.

Súvisiace informácie

- Zníženie operadiel na zadných sedadlách (str. 199)

Ovládacie prvky na volante a klaksón

Volant obsahuje klaksón a ovládače napr. pre systémy podpory vodiča a rozpoznávanie hlasu.

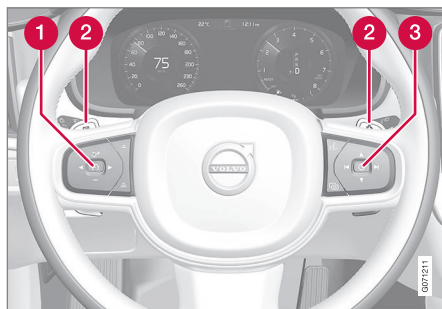

Klávesnice a pádla* na volante.

- 1 Ovládače systémov podpory vodiča⁵
- 2 Radenie pádlami* pre manuálne radenie prevodových stupňov pri automatickej prevodovke.
- 3 Ovládače pre rozpoznávanie hlasu a manipuláciu s ponukami, správami a telefónom.

Klaksón



Klaksón sa nachádza v strede volanteu.

Súvisiace informácie

- Zámok riadenia (str. 203)
- Úprava volanteu (str. 203)

⁵ Obmedzovač rýchlosti, tempomat, adaptívny tempomat*, Upozornenie na nedostatočnú vzdialenosť* a Pilot Assist.

Zámok riadenia

Zámok na volante sťažuje riadenie vozidla, ak je napríklad vozidlo ukradnuté. Môžete zaznamenať mechanický zvuk, keď sa zámok riadenia zamyká alebo odomýká.

Aktivácia zámku riadenia

Zámok riadenia sa aktivuje, keď je vozidlo zamknuté zvonku a motor je vypnutý. Ak vozidlo ostalo odomknuté, zámok riadenia sa po chvíli automaticky aktivuje.

Deaktivácia zámku riadenia

Zámok riadenia sa deaktivuje, keď je vozidlo odomknuté zvonku. Ak vozidlo nie je zamknuté, zámok na volante bude deaktivovaný, kým je diaľkové ovládanie zámku v priestore pre cestujúcich a vozidlo je naštartované.

Súvisiace informácie

- Ovládacie prvky na volante a klaksón (str. 202)
- Úprava volantu (str. 203)

Úprava volantu

Volant možno upraviť do rôznych polôh.

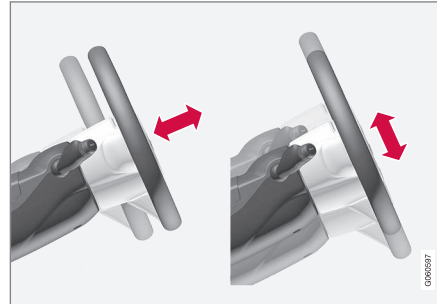

Volant možno upraviť do výšky a hĺbky.

Volant sa dá upraviť rôznymi spôsobmi v závislosti od toho, či vozidlo je, alebo nie je vybavené kolenným airbagom⁶.

UPOZORNENIE

Pred jazdou si nastavte a zaistíte volant. Volant sa nikdy nesmie nastavovať počas jazdy.

Úroveň riadiacej sily možno upraviť pomocou posilňovača riadenia, ktorý súvisí s rýchlosťou. Posilňovač riadenia je regulovaný podľa rýchlosti vozidla tak, aby umožnil vodičovi zvýšenú schopnosť reagovať na cestu.

Úprava volantu vo vozidle s kolennými airbagmi

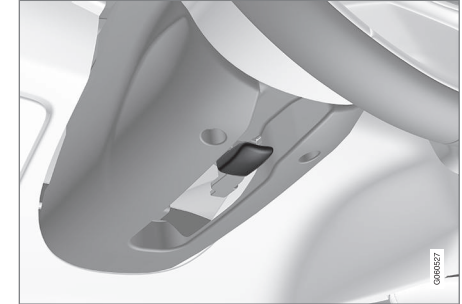

Páčka na úpravu volantu.

1. Potlačte páčku dopredu a uvoľnite volant.
2. Upravte volant do polohy, ktorá vám vyhovuje.
3. Zatlačte páčku späť a upevnite volant na mieste. Ak je páčka stuhnutá, súčasne s tým ako posúvate páčku späť, jemne stlačte volant.

⁶ Vozidlo je vybavené kolenným airbagom len na určitých trhoch.

◀ Upravte volant v vozidle bez kolenných airbagov



Páčka na úpravu volantu.

1. Ťahajte páčku dozadu a uvoľnite volant.
2. Upravte volant do polohy, ktorá vám vyhovuje.
3. Potlačte páčku dopredu a zaistite volant. Ak je páčka stuhnutá, súčasne s tým ako posúvate páčku späť, jemne stlačte volant.

Súvisiace informácie

- Zámok riadenia (str. 203)
- Ovládacie prvky na volante a klaksón (str. 202)
- Upravenie elektriny* pre predné sedadlo (str. 189)

PODNEBIE

Podnebie

Vozidlo je vybavené elektrickým ovládaním klimatizácie. Systém ovládania klimatizácie ochladzuje a ohrieva, ako aj zvlhčuje vzduch v priestore pre cestujúcich.

Všetky funkcie systému ovládania klimatizácie sa ovládajú cez stredový displej a fyzické tlačidlá v stredovej konzole.

Niektoré funkcie pre zadné sedadlo tiež možno ovládať cez ovládače klimatizácie* v zadnej časti stredového tunela.

Súvisiace informácie

- Klimatické zóny (str. 206)
- Klimatizácia - snímače (str. 206)
- Pocitová teplota (str. 207)
- Ovládanie klimatizácie riadené s rozpoznávaním hlasu (str. 207)
- Parkovacia klimatizácia (str. 229)
- Kúrenie (str. 239)
- Kvalita vzduchu (str. 208)
- Distribúcia vzduchu (str. 211)
- Ovládanie klimatizácie (str. 217)

Klimatické zóny

Počet klimatických zón, na ktoré je vozidlo rozdelené, riadi možnosti nastavenia rôznych teplôt pre rôzne časti priestoru pre cestujúcich.

2-zónová klimatizácia

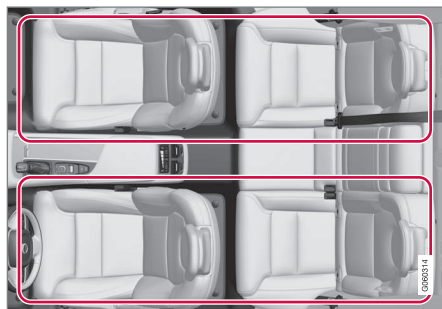

Klimatické zóny pri 2-zónovej klimatizácii.

Pri 2-zónovej klimatizácii sa teplota v priestore pre cestujúcich dá nastaviť samostatne pre ľavú a pravú stranu.

Súvisiace informácie

- Podnebie (str. 206)

Klimatizácia - snímače

Klimatizácia má množstvo snímačov, ktoré pomáhajú ovládať klímu vo vozidle.

Umiestnenie snímačov

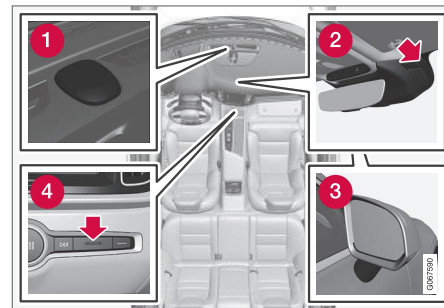

- 1 Snímač slnečného svetla - na hornej strane prístrojového panelu.
- 2 Snímač vlhkosti - v puzdre vedľa vnútorného spätného zrkadla.
- 3 Snímač vonkajšej teploty - v pravom spätnom zrkadle.
- 4 Snímač teploty pre priestor pre cestujúcich - fyzickými tlačidlami v stredovej konzole.

i POZNÁMKA

Senzory nezakrývajte ani neblokujte oblečením alebo inými predmetmi.

V systéme Interior Air Quality System* je tiež snímač kvality vzduchu, ktorý je namontovaný v prívode vzduchu do klimatizačného systému.

Súvisiace informácie

- Podnebie (str. 206)
- Interior Air Quality System* (str. 210)

Pocitová teplota

Systém ovládania klimatizácie reguluje klimatizáciu v priestore pre cestujúcich na základe pocitovej, nie skutočnej teploty.

Teplota, ktorú si v priestore pre cestujúcich zvolíte, zodpovedá fyzickej pocitovej teplote, na ktorú vplyva niekoľko faktorov, ako napríklad teplota okolia, rýchlosť vzduchu, vlhkosť, slnečné žiarenie atď. vo vozidle a v jeho okolí v určitom čase.

Systém zahŕňa slnečný snímač, ktorý slúži na detekciu toho, na ktorú stranu priestoru pre cestujúcich slnko svieti. To znamená, že teplota vzduchu z vetracích otvorov na pravej a ľavej strane sa môže líšiť aj napriek tomu, že ovládače boli na oboch stranách nastavené na rovnakú teplotu.

Súvisiace informácie

- Podnebie (str. 206)

Ovládanie klimatizácie riadené s rozpoznávaním hlasu¹

Príkazy rozpoznávania hlasu pre systém ovládania klimatizácie napr. pre zmenu teploty, aktiváciu vyhrievania sedadiel* alebo zmenu úroveň ventilátora.

Stlačte  a povedzte jeden z nasledovných príkazov:

- „**Climate**“ – spustí dialóg ovládania klimatizácie a zobrazí príklady príkazov.
- „**Set temperature to X degrees**“ – nastaví požadovanú teplotu.
- „**Raise temperature**“/„**Lower temperature**“ – zvýšenie/zníženie nastavenia teploty o jeden stupeň.
- „**Sync temperature**“ – synchronizuje teplotu všetkých klimatických zón vo vozidle s nastavenou teplotou na strane vodiča.
- „**Air on feet**“/„**Air on body**“ – otvára požadovaný prietok vzduchu.
- „**Air on feet off**“/„**Air on body off**“ – zatvorí požadovaný prietok vzduchu.
- „**Set fan to max**“/„**Turn off fan**“ – mení prietok vzduchu na **Max/Off**.
- „**Raise fan speed**“/„**Lower fan speed**“ – zvýši/zníži úroveň ventilátora o jeden stupeň.

¹ Platí pre určité trhy.



- ◀ • „Turn on auto“ – aktivuje automatickú reguláciu ovládania klimatizácie.
- „Air condition on“/„Air condition off“ – aktivuje/deaktivuje klimatizáciu.
- „Recirculation on“/„Recirculation off“ – aktivuje/deaktivuje cirkuláciu vzduchu.
- „Turn on defroster“/„Turn off defroster“ – aktivuje/deaktivuje rozmrazovanie okien a vonkajších spätných zrkadiel.
- „Turn on max defroster“/„Turn max defroster off“ – aktivuje/deaktivuje maximálne rozmrazovanie.
- „Turn on electric defroster“/„Turn off electric defroster“ – aktivuje/deaktivuje vyhrievanie čelného skla*.
- „Turn on rear defroster“/„Turn off rear defroster“ – aktivuje a deaktivuje vyhrievanie zadného okna a vonkajších spätných zrkadiel.
- „Turn steering wheel heat on“/„Turn steering wheel heat off“ – aktivuje/deaktivuje vyhrievanie volantu*.
- „Raise steering wheel heat“/„Lower steering wheel heat“ – zvýši/zníži vyhrievanie volantu* o jeden stupeň.
- „Turn on seat heat“/„Turn off seat heat“ – aktivuje/deaktivuje vyhrievanie sedadla*.

- „Raise seat heat“/„Lower seat heat“ – zvýši/zníži vyhrievanie sedadla* o jeden stupeň.
- „Turn on seat ventilation“/„Turn off seat ventilation“ – aktivuje/deaktivuje ventiláciu sedadla*.
- „Raise seat ventilation“/„Lower seat ventilation“ – zvýši/zníži nastavenie pre ventilované sedadlo* o jeden stupeň.

POZNÁMKA

Rozpoznávanie hlasu nepodporujú všetky systémové jazyky. Podporované jazyky sú zvýraznené symbolom  v zozname dostupných systémových jazykov. Podrobnejšie informácie nájdete v časti o nastavení rozpoznávania hlasu.

Súvisiace informácie

- Podnebie (str. 206)
- Rozpoznávanie hlasu (str. 145)
- Použitie rozpoznávania hlasu (str. 146)
- Nastavenia pre rozpoznávanie hlasu (str. 150)

Kvalita vzduchu

Materiály zvolené pre priestor pre cestujúcich a systém čistenia vzduchu zabezpečujú vysokú kvalitu vzduchu v priestore pre cestujúcich.

Materiály v priestore pre cestujúcich

Interiér priestoru pre cestujúcich je navrhnutý tak, aby bol príjemný a pohodlný aj pre ľudí s kontaktnými alergiami a pre osoby trpiace astmou.

Testované materiály boli vyvinuté tak, aby sa znížilo množstvo prachu v priestore pre cestujúcich a aby sa uľahčilo udržanie čistého priestoru pre cestujúcich.

Koberce v priestore pre cestujúcich aj v batôžinovom priestore sú odnímateľné a ľahko sa vyberajú a čistia.

Na čistenie interiéru používajte čistiace prostriedky a prostriedky na starostlivosť o vozidlo odporúčané spoločnosťou Volvo.

Systém čistenia vzduchu

Vozidlo je okrem filtra priestoru pre cestujúcich vybavené aj systémom čistenia vzduchu, ktoré umožňuje zachovať vysokú kvalitu vzduchu v priestore pre cestujúcich.

Súvisiace informácie

- Podnebie (str. 206)
- Clean Zone* (str. 209)

- Clean Zone Interior Package* (str. 210)
- Interior Air Quality System* (str. 210)
- Filter priestoru pre cestujúcich (str. 211)

Clean Zone*

Funkcia Clean Zone kontroluje a označuje, či boli splnené všetky podmienky pre dobrú kvalitu vzduchu v priestore pre cestujúcich.

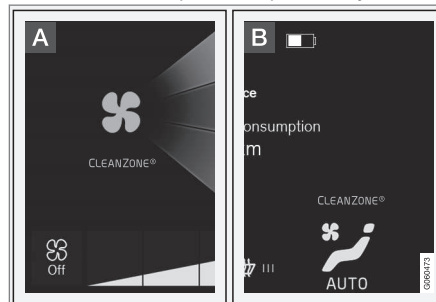

A Indikátor je viditeľný v zobrazení klimatizácie na stredovom displeji.

B Indikátor je viditeľný v riadku klimatizácie, ak nie je otvorené zobrazenie klimatizácie.

Ak podmienky neboli splnené, text **Čistá zóna** je biely. Ak sú splnené všetky podmienky, text sa zmení na modrý.

Podmienky, ktoré musia byť splnené:

- Všetky dvere a dvere batožinového priestoru sú zatvorené.
- Všetky bočné okná a panoramatická strecha* sú zatvorené.
- Systém kvality vzduchu Interior Air Quality System* je aktivovaný.

- Že ventilátor vetrania je aktivovaný.
- Že recirkulácia vzduchu je deaktivovaná.

i POZNÁMKA

Clean Zone neznamená, že kvalita vzduchu je dobrá. Poukazuje len na to, že boli splnené podmienky pre dobrú kvalitu ovzdušia.

Súvisiace informácie

- Kvalita vzduchu (str. 208)
- Clean Zone Interior Package* (str. 210)
- Interior Air Quality System* (str. 210)
- Filter priestoru pre cestujúcich (str. 211)

Clean Zone Interior Package*

Clean Zone Interior Package (CZIP) obsahuje sériu úprav, ktoré okrem iného udržiavajú priestor pre cestujúcich ešte čistejší okrem iného aj od látok vyvolávajúcich alergiu a astmu.

Súčasťou je nasledovné:

- Vylepšená funkcia ventilátora znamená, že ventilátor sa spúšťa pri odomknutí vozidla pomocou diaľkového ovládania zámku. Ventilátor naplní priestor pre cestujúcich čerstvým vzduchom. Funkcia sa spustí v prípade potreby a po určitom čase alebo po otvorení jedných z dverí priestoru pre cestujúcich sa automaticky vypne. Množstvo času, počas ktorého sa ventilátor spúšťa, sa postupne znižuje kvôli zníženej potrebe, keď má vozidlo 4 roky.
- Plne automatický systém riadenia kvality vzduchu Interior Air Quality System (IAQS).

Súvisiace informácie

- Kvalita vzduchu (str. 208)
- Clean Zone* (str. 209)
- Interior Air Quality System* (str. 210)
- Filter priestoru pre cestujúcich (str. 211)

Interior Air Quality System*

Systém Interior Air Quality System (IAQS) je plne automatický systém riadenia kvality vzduchu, ktorý oddeľuje plyny od tuhých častíc s cieľom znížiť úroveň zápachov a kontaminantov v priestore pre cestujúcich.

Systém IAQS je súčasťou balíka Clean Zone Interior Package (CZIP), ktorý čistí vzduch v priestore pre cestujúcich od kontaminantov, akými sú tuhé častice, uhľovodíky, oxidy dusíka a prízemný ozón.

Ak snímač kvality vzduchu zistí, že vonkajší vzduch je kontaminovaný, prívod vzduchu sa zatvorí a aktivuje sa recirkulácia vzduchu.

- Clean Zone Interior Package* (str. 210)
- Filter priestoru pre cestujúcich (str. 211)

POZNÁMKA

Snímač kvality vzduchu musí byť vždy aktívny kvôli zabezpečeniu čo najlepšieho ovzdušia v priestore pre cestujúcich.

V chladnom prostredí je recirkulácia obmedzená, aby sa zabránilo zahmlievaniu.

V prípade zahmlievania by sa mali použiť funkcie odmrazovania čelného skla, bočných okien a zadného skla.

Súvisiace informácie

- Aktivovanie a deaktivovanie snímača kvality vzduchu* (str. 211)
- Kvalita vzduchu (str. 208)
- Clean Zone* (str. 209)

Aktivovanie a deaktivovanie snímača kvality vzduchu*

Senzor kvality vzduchu je súčasťou plne automatického systému riadenia kvality vzduchu Interior Air Quality System (IAQS).

Je možné nastaviť, či sa má aktivovať/deaktivovať snímač kvality vzduchu.

1. Stlačte **Nastavenia** v pohľade zhora na stredovom displeji.
2. Stlačte **Klimatizácia**.
3. Vyberte **Snímač kvality vzduchu** pre aktiváciu/deaktiváciu snímača kvality vzduchu.

Súvisiace informácie

- Interior Air Quality System* (str. 210)

Filter priestoru pre cestujúcich

Všetok vzduch prichádzajúci do priestoru pre cestujúcich sa čistí cez filter.

Výmena filtra v priestore pre cestujúcich

Na udržanie dobrého fungovania klimatického systému treba meniť filter v pravidelných intervaloch. Pre odporúčané intervaly výmeny si pozrite Servisný program Volvo. Ak sa vozidlo používa v ťažko znečistenom prostredí, môže byť potrebné meniť filter častejšie.

POZNÁMKA

Existujú rôzne typy kabínového filtra. Uistite sa, že je nainštalovaný správny filter.

Súvisiace informácie

- Kvalita vzduchu (str. 208)
- Clean Zone* (str. 209)
- Clean Zone Interior Package* (str. 210)
- Interior Air Quality System* (str. 210)

Distribúcia vzduchu

Systém klimatizácie rozdeľuje privádzaný vzduch cez rôzne vetracie otvory v priestore pre cestujúcich.

Automatická a manuálna distribúcia vzduchu

Pri automatickom ovládaní klimatizácie prebieha distribúcia vzduchu automaticky. Ak je to potrebné, distribúciu vzduchu sa dá ovládať manuálne.

Nastaviteľné vetracie otvory

Niektoré z vetracích otvorov vo vozidle sú nastaviteľné, čo znamená, že môžete otvoriť/zatvoriť vetrací otvor, aby ste nasmerovali prúd vzduchu.



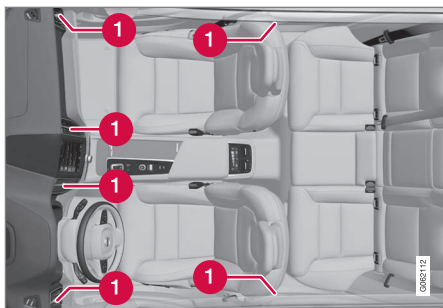

Umiestnenie nastaviteľných vetracích otvorov v priestore pre cestujúcich.

- 1 Štyri na prístrojovom paneli a jeden na každom stĺpiku dverí medzi prednými a zadnými dverami.

Súvisiace informácie

- Podnebie (str. 206)
- Zmena distribúcie vzduchu (str. 212)
- Otvorenie, zatvorenie a nasmerovanie vetracích otvorov (str. 213)
- Tabuľka s možnosťami distribúcie vzduchu (str. 214)

Zmena distribúcie vzduchu

Distribúciu vzduchu je možné zmeniť manuálne, ak je to potrebné.



1. Otvorte zobrazenie klimatizácie na stredovom displeji stlačením symbolu v strede riadku klimatizácie.

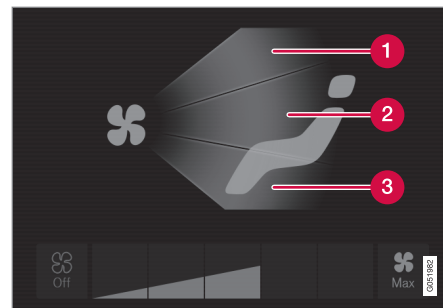

Tlačidlá distribúcie vzduchu v zobrazení klimatizácie.

- 1 Distribúcia vzduchu – otvory na odmrazovanie čelného skla
 - 2 Distribúcia vzduchu – vetracie otvory v prístrojovej doske a stredovej konzole
 - 3 Distribúcia vzduchu – vetracie otvory v podlahe
2. Stlačte jedno alebo viac tlačidiel distribúcie vzduchu, aby sa otvoril/zatvoril príslušný prítok vzduchu.
- > Distribúcia vzduchu sa zmení a tlačidlá sa rozsvietia/zhasnú.

Súvisiace informácie

- Distribúcia vzduchu (str. 211)
- Otvorenie, zatvorenie a nasmerovanie vetracích otvorov (str. 213)
- Tabuľka s možnosťami distribúcie vzduchu (str. 214)

Otvorenie, zatvorenie a nasmerovanie vetracích otvorov

Niektoré vetracie otvory v priestore pre cestujúcich môžu byť otvorené, zatvorené alebo individuálne nasmerované.

Ak sú vonkajšie ventily vozidla zacielené na bočné okná, tak sa tým zmenší zahmlenie.

Ak sú vonkajšie ventily vozidla zacielené dovnútra, potom sa v horúcom prostredí dosiahne v priestore pre cestujúcich pohodlné prostredie.

Otvorenie a zatvorenie vetracích otvorov

Vetracie otvory na prístrojovom paneli:

- Otočením otočného gombíka v strede vetracieho otvoru pustíte/uzavriete vzduch prúdiaci z vetracieho otvoru.

Prívod vzduchu je nastavený na maximum, keď je značka gombíka vo vertikálnej polohe.

Vetracie otvory na stĺpkoch dverí:

- Posunutím páčky v strede vetracieho otvoru smerom hore/dolu pustíte/uzavriete vzduch prúdiaci z vetracieho otvoru.

Prívod vzduchu je vypnutý v spodnej polohe, zatiaľ čo v iných polohách je stály.

Nasmerovanie vetracích otvorov



- Posuňte páčku v strede vetracieho otvoru horizontálne/vertikálne a nasmerujte tak vzduch prúdiaci z neho.



Súvisiace informácie

- Distribúcia vzduchu (str. 211)
- Zmena distribúcie vzduchu (str. 212)
- Tabuľka s možnosťami distribúcie vzduchu (str. 214)



Tabuľka s možnosťami distribúcie vzduchu

Distribúciu vzduchu je možné zmeniť manuálne, ak je to potrebné. Pre nastavenie sú dostupné nasledujúce možnosti.

	Distribúcia vzduchu	Účel
	Ak sa v manuálnom režime zruší výber všetkých tlačidiel distribúcie vzduchu, systém ovládania klimatizácie sa vráti na automaticky regulované ovládanie klimatizácie.	
	Hlavný prúd vzduchu z vetracích otvorov odmrazovača. Časť vzduchu prúdi z iných vetracích otvorov.	Zabraňuje zahmlievaniu a námraze v studenom a vlhkom počasí (na dosiahnutie toho nesmie byť úroveň ventilátora nízka).
	Hlavný prúd vzduchu z vetracích otvorov na prístrojovom paneli. Časť vzduchu prúdi z iných vetracích otvorov.	Zabezpečuje účinné chladenie v teplom počasí.

	Distribúcia vzduchu	Účel
	<p>Hlavný prúd vzduchu prúdi z vetracích otvorov v podlahe. Časť vzduchu prúdi z iných vetracích otvorov.</p>	<p>Zabezpečuje vyhrievanie alebo chladenie podlahy.</p>
	<p>Hlavný prúd z vetracích otvorov a vetracích otvorov na prístrojovom paneli. Časť vzduchu prúdi z iných vetracích otvorov.</p>	<p>Zabezpečuje primeraný komfort v teplom a suchom počasí.</p>
	<p>Hlavný prúd vzduchu z vetracích otvorov odmrazovača a vetracích otvorov z podlahy. Časť vzduchu prúdi z iných vetracích otvorov.</p>	<p>Zabezpečuje primeraný komfort a náležité odstránenie zahmlenia v studenom alebo vlhkom počasí.</p>



	Distribúcia vzduchu	Účel
	Hlavný prúd vzduchu z vetracích otvorov na prístrojovom paneli a vetracích otvorov na podlahe. Časť vzduchu prúdi z iných vetracích otvorov.	Zabezpečuje primeraný komfort za slnečného počasia s nižšími vonkajšími teplotami.
	Hlavný prúd vzduchu z vetracích otvorov odmrazovača, na prístrojovom paneli a na podlahe.	Zabezpečuje vyvážený komfort v priestore pre cestujúcich.

Súvisiace informácie

- Distribúcia vzduchu (str. 211)
- Otvorenie, zatvorenie a nasmerovanie vetracích otvorov (str. 213)
- Zmena distribúcie vzduchu (str. 212)

Ovládanie klimatizácie

Funkcie systému klimatizácie sa ovládajú pomocou fyzických tlačidiel na stredovej konzole, stredovom displeji a ovládacích prvkoch klimatizácie v zadnej časti konzoly tunela*.

Fyzické tlačidlá v stredovej konzole

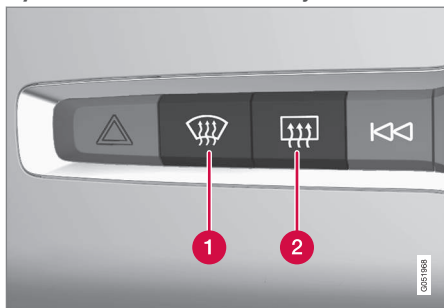

- 1 Tlačidlo pre vyhrievané čelné sklo* a maximálne rozmrazovanie.
- 2 Tlačidlo pre vyhrievanie zadného skla a vonkajších spätných zrkadiel.

Riadok klimatizácie v strede displeja

Najbežnejšie funkcie klimatizácie sa dajú ovládať pomocou riadku klimatizácie.

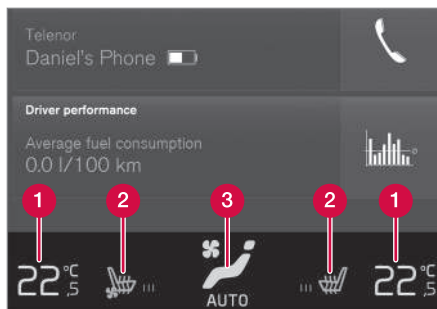

- 1 Ovládače teploty na strane vodiča a spolujazdca.
- 2 Ovládacie prvky pre vyhrievané* a ventilované* sedadlo vodiča a predného spolujazdca, ako aj vyhrievaný volant*.
- 3 Tlačidlo pre prístup k zobrazeniu klimatizácie. Grafika na tlačidle zobrazuje aktívne nastavenia klimatizácie.

Zobrazenie klimatizácie v strede displeja



Otvorte zobrazenie klimatizácie stlačením symbolu v strede riadku klimatizácie.

V závislosti od úrovne vybavenia je možné zobrazenie klimatizácie rozdeliť do niekoľkých kariet. Prepínajte medzi kartami posunutím doľava/doprava alebo stlačením príslušného nadpisu.

Hlavná klimatizácia

Okrem funkcií v riadku klimatizácie sa na karte **Hlavná klimatizácia** dajú ovládať aj ďalšie hlavné funkcie klimatizácie.

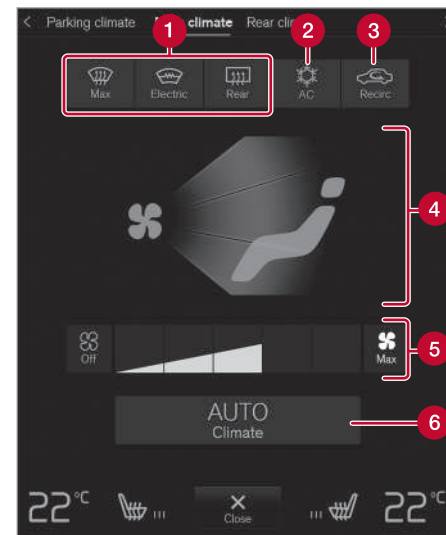

- 1 **Max, Elektrické, Zadná** - Ovládače rozmrazovania okien a vonkajších spätných zrkadiel.
- 2 **AC** - Ovládače klimatizácie.
- 3 **Recirk.** - Ovládače recirkulácie vzduchu.



◀◀ **4** Ovládače distribúcie vzduchu.

5 Ovládač ventilátora.

6 **AUTO** - Automatická regulácia klimatizácie.

Parkovacia klimatizácia

Ovládače parkovacej klimatizácie sa dajú ovládať na karte **Klimatizácia pri parkovaní**.

Ovládače klimatizácia v zadnej časti konzoly tunelu*

Ak je vozidlo vybavené vyhrievanými zadnými sedadlami*, v zadnej časti konzoly tunela sú fyzické tlačidlá na ovládanie tejto funkcie.

Súvisiace informácie

- Podnebie (str. 206)
- Aktivovanie a deaktivovanie vyhrievaného predného sedadla* (str. 218)
- Aktivovanie a deaktivovanie vyhrievania zadného sedadla* (str. 219)
- Aktivovanie a deaktivovanie vetraného predného sedadla* (str. 220)
- Aktivovanie a deaktivovanie vyhrievaného volantu* (str. 221)
- Aktivovanie automatického ovládania klimatizácie (str. 221)
- Aktivovanie a deaktivovanie recirkulácie vzduchu (str. 222)

- Aktivovanie a deaktivovanie maximálneho odmrazovača (str. 223)
- Aktivovanie a deaktivovanie vyhrievania čelného skla* (str. 224)
- Aktivovanie a deaktivovanie vyhrievaného zadného okna a vonkajších spätných zrkadiel (str. 225)
- Regulovanie úrovne ventilátora predného sedadla (str. 226)
- Synchronizácia teploty (str. 228)
- Aktivovanie a deaktivovanie klimatizácie (str. 229)

Aktivovanie a deaktivovanie vyhrievaného predného sedadla*

Sedadlá môžu byť vyhrievané, keď sú studené, aby sa zvýšil komfort pre vodiča a cestujúcich.



1. Stlačte volant na ľavej alebo pravej a tlačidlo sedadla v riadku klimatizácie na stredovom displeji, aby ste otvorili ovládacie prvky sedadla a volantu.

Ak vozidlo nie je vybavené vetranými sedadlami alebo vyhrievaným volantom (na vodičovej strane), tlačidlo vyhrievaných sedadiel sa ihneď zobrazí na riadku s klimatizáciou.



2. Opakovane stláčajte tlačidlo vyhrievaných sedadiel, aby ste mohli meniť štyri úrovne: **Vypnuté, Vysoké, Stredne a Nízke**.
> Úroveň sa zmení a tlačidlo zobrazí nastavenú úroveň.

UPOZORNENIE

Vyhrievané sedadlá nesmú používať osoby, u ktorých je ťažké vnímať zvýšenie teploty v dôsledku nedostatočnej citlivosti alebo osoby, ktoré majú problémy s ovládaním vyhrievaných sedadiel. V opačnom prípade môžu utrpieť popáleniny.

Súvisiace informácie

- Ovládanie klimatizácie (str. 217)
- Aktivovanie a deaktivovanie automatického spustenia vyhrievania predného sedadla* (str. 219)

Aktivovanie a deaktivovanie automatického spustenia vyhrievania predného sedadla*

Sedadlá môžu byť vyhrievané, keď sú studené, aby sa zvýšil komfort pre vodiča a cestujúcich.

Je možné nastaviť, či sa má zapnúť/vypnúť automatické spustenie ohrievania sedadiel, keď je motor naštartovaný. Pri zapnutí automatického spustenia sa ohrievanie spustí v prípade nízkej okolitej teploty.

1. Stlačte **Nastavenia** v pohľade zhora na stredovom displeji.
2. Stlačte **Klimatizácia**.
3. Vyberte **Automatická úroveň vyhriev. sed. vodiča** alebo **Automatická úroveň vyhriev. sed. pasaž.** a zapnite/vypnite automatické zapnutie ohrievania sedadla vodiča a spolujazdca.
 - > „A“ je zobrazené na každom tlačidle na vyhrievanie predných sedadiel v klimatického radu, keď je zapnuté automatické zapnutie.
4. Vyberte **Nízke**, **Stredne** alebo **Vysoké** a vyberte úroveň, po ktorej sa funkcia spustí.

Súvisiace informácie

- Ovládanie klimatizácie (str. 217)
- Aktivovanie a deaktivovanie vyhrievaného predného sedadla* (str. 218)

Aktivovanie a deaktivovanie vyhrievania zadného sedadla*

Sedadlá môžu byť vyhrievané, keď sú studené, aby sa zvýšil komfort pre vodiča a cestujúcich.

Aktivovanie a deaktivovanie vyhrievania zadného sedadla zo zadného sedadla

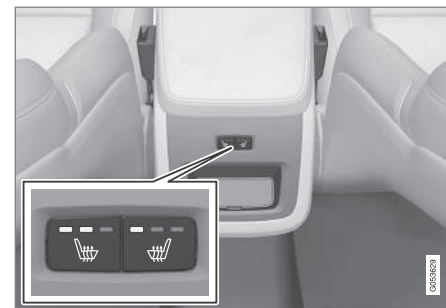

Tlačidlá ovládania vyhrievania sedadiel sú v zadnej časti stredového tunela.

- Opakovane stláčajte ľavé alebo pravé fyzické tlačidlo vyhrievania sedadiel v zadnej časti stredového tunela. Prepínať môžete medzi štyrmi úrovňami: **Vypnuté**, **Vysoké**, **Stredne** a **Nízke**.
 - > Úroveň sa zmení a LED kontrolky na tlačidle zobrazia nastavenú úroveň.





UPOZORNENIE

Vyhrievané sedadlá nesmú používať osoby, u ktorých je ťažké vnímať zvýšenie teploty v dôsledku nedostatočnej citlivosti alebo osoby, ktoré majú problémy s ovládaním vyhrievaných sedadiel. V opačnom prípade môžu utrpieť popáleniny.

Súvisiace informácie

- Ovládanie klimatizácie (str. 217)

Aktivovanie a deaktivovanie vetraného predného sedadla*

Sedadlá možno vetrať, aby bolo poskytnuté zvýšené pohodlie napríklad v horúcom počasí.

Ventilačný systém pozostáva z vetrákov v sedadlách a operadlách, ktoré nasávajú vzduch cez poťah sedadla. Chladiaci účinok sa zvyšuje, čím viac sa vzduch v priestore pre cestujúcich ochladzuje. Systém možno zapnúť, keď beží motor.



1. Stlačte volant na ľavej alebo pravej a tlačidlo sedadla v riadku klimatizácie na stredovom displeji, aby ste otvorili ovládacie prvky sedadla a volantu.

Ak vozidlo nie je vybavené vyhrievanými sedadlami alebo vyhrievaným volantom (na vodičovej strane), tlačidlo ventilovaných sedadiel sa ihneď zobrazí na riadku s klimatizáciou.



2. Opakovane stláčajte tlačidlo vetraných sedadiel, aby ste mohli meniť štyri úrovne: **Vypnuté, Vysoké, Stredne a Nízke.**
 - > Úroveň sa zmení a tlačidlo zobrazí nastavenú úroveň.

Súvisiace informácie

- Ovládanie klimatizácie (str. 217)

Aktivovanie a deaktivovanie vyhrievaného volantu*

Volant môže byť vyhrievaný, keď je studený, aby sa zvýšil komfort pre vodiča.



1. Stlačte volant na strane vodiča a tlačidlo sedadla v riadku klimatizácie na stredovom displeji, aby ste otvorili ovládacie prvky sedadla a volantu.

Ak vozidlo nie je vybavené vyhrievanými sedadlami alebo vetranými sedadlami, tlačidlo vyhrievaného volantu je ihneď k dispozícii v riadku klimatizácie.



2. Opakovane stláčajte tlačidlo vyhrievaného volantu, aby ste mohli meniť štyri úrovne: **Vypnuté**, **Vysoké**, **Stredne** a **Nízke**.
 - > Úroveň sa zmení a tlačidlo zobrazí nastavenú úroveň.

Súvisiace informácie

- Ovládanie klimatizácie (str. 217)
- Aktivovanie a deaktivovanie automatického spustenia vyhrievania volantu* (str. 221)

Aktivovanie a deaktivovanie automatického spustenia vyhrievania volantu*

Volant môže byť vyhrievaný, keď je studený, aby sa zvýšil komfort pre vodiča.

Je možné nastaviť, či sa má zapnúť/vypnúť automatické spustenie ohrievania volantu, keď je motor naštartovaný. Pri zapnutí automatického spustenia sa ohrievanie spustí v prípade nízkej okolitej teploty.

1. Stlačte **Nastavenia** v pohľade zhora na stredovom displeji.
2. Stlačte **Klimatizácia**.
3. Vyberte **Automatická úroveň vyhrievania volantu** a zapnite/vypnite automatické spustenie ohrievania volantu.
 - > „A“ je zobrazené na tlačidle na vyhrievanie volantu v klimatickom rade, keď je zapnuté automatické spustenie.
4. Vyberte **Nízke**, **Stredne** alebo **Vysoké** a vyberte úroveň, po ktorej sa funkcia spustí.

Súvisiace informácie

- Aktivovanie a deaktivovanie vyhrievaného volantu* (str. 221)

Aktivovanie automatického ovládania klimatizácie

Po aktivovaní automatického ovládania klimatizácie sú mnohé funkcie klimatizácie automaticky ovládané.



1. Otvorte zobrazenie klimatizácie na stredovom displeji stlačením symbolu v strede riadku klimatizácie.
2. Krátko alebo dlho stlačte **AUTO Klimatizácia**/>
 - Krátke stlačenie - automaticky sa ovláda recirkulácia vzduchu, klimatizácia a distribúcia vzduchu.
 - Dlhé stlačenie - automaticky sa ovláda recirkulácia vzduchu, klimatizácia a distribúcia vzduchu; teplota a rýchlosť ventilátora sa zmenia na štandardné nastavenia: 22 °C (72 °F) a úroveň **3**.
- > Automatická regulácia klimatizácie sa aktivuje a tlačidlo sa rozsvieti.





i POZNÁMKA

Teplotu a rýchlosť ventilátora môžete zmeniť bez deaktivácie automaticky regulovaného ovládania klimatizácie. Systém automaticky regulovaného ovládania klimatizácie je deaktivovaný, keď je distribúcia vzduchu zmenená manuálne alebo ak sa aktivuje maximálne odmrazovanie.

Súvisiace informácie

- Ovládanie klimatizácie (str. 217)

Aktivovanie a deaktivovanie recirkulácie vzduchu

Recirkulácia vzduchu odstavuje zlý vzduch, výfukové plyny a pod., ktoré pochádzajú z vonkajšieho prostredia vozidla, pomocou systému ovládania klimatizácie, ktorý recykluje vzduch v priestore pre cestujúcich..



1. Otvorte zobrazenie klimatizácie na stredovom displeji stlačením symbolu v strede riadku klimatizácie.



2. Stlačte **Recirk..**
 - > Recirkulácia vzduchu sa aktivuje/deaktivuje a tlačidlo sa rozsvieti/zhasne.

i DÔLEŽITÉ

Ak je vzduch v aute príliš dlho recirkulovaný, hrozí riziko zahmlievania vnútorných častí okien.

i POZNÁMKA

Ak je aktivované maximálne odmrazovanie, nie je možné aktivovať recirkuláciu vzduchu.

Súvisiace informácie

- Ovládanie klimatizácie (str. 217)
- Aktivovanie a deaktivovanie nastavenia času pre recirkuláciu vzduchu (str. 223)

Aktivovanie a deaktivovanie nastavenia času pre recirkuláciu vzduchu

Recirkulácia vzduchu odstavuje zlý vzduch, výfukové plyny a pod., ktoré pochádzajú z vonkajšieho prostredia vozidla, pomocou systému ovládania klimatizácie, ktorý recykluje vzduch v priestore pre cestujúcich..

Dá sa nastaviť, či má byť časovač recirkulácie vzduchu aktivovaný/deaktivovaný. Keď je časovač aktivovaný, recirkulácia vzduchu sa automaticky vypne po 20 minútach.

1. Stlačte **Nastavenia** v pohľade zhora na stredovom displeji.
2. Stlačte **Klimatizácia**.
3. Časovač recirkulácie vzduchu aktivujete/deaktivujete pomocou **Časovač recirkulácie**.

Súvisiace informácie

- Aktivovanie a deaktivovanie recirkulácie vzduchu (str. 222)

Aktivovanie a deaktivovanie maximálneho odmrazovača

Maximálny odmrazovač sa používa na rýchle odstránenie hmly a ľadu z okien.

Maximálny odmrazovač deaktivuje automatickú reguláciu klimatizácie a recirkulácie vzduchu, aktivuje klimatizáciu a zmení úroveň ventilátora na **5** a teplotu na **HI**.

POZNÁMKA

Zmena úrovne polohy ventilátora **5** ovplyvňuje hladinu hlučnosti.

Keď sa maximálny odmrazovač deaktivuje, systém klimatizácie sa vráti na predchádzajúce nastavenia.

Aktivovanie a deaktivovanie maximálneho odmrazovača zo stredovej konzoly

Na stredovej konzole sa nachádza fyzické tlačidlo pre rýchly prístup k maximálnemu odmrazovaču.

S vyhrievaným čelným sklom* je možné maximálny rozmrazovač aktivovať iba individuálne zo zobrazenia klimatizácie na stredovom displeji.

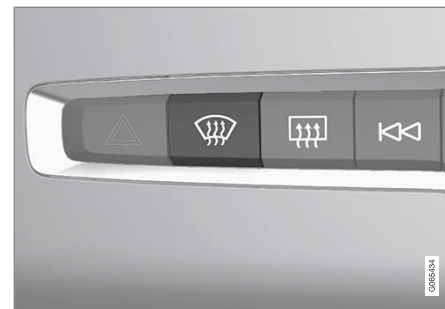

Fyzické tlačidlo v stredovej konzole.

Vozidlá s vyhrievaným čelným sklom:

- Stlačte tlačidlo.
 - > Maximálne odmrazovanie sa aktivuje/deaktivuje a tlačidlo sa rozsvieti/zhasne.

Vozidlá s vyhrievaným čelným sklom:

- Opakovane stláčajte tlačidlo, aby ste mohli prepínať medzi tromi úrovňami:
 - Aktivované vyhrievané čelné sklo
 - Aktivované vyhrievané čelné sklo a maximálny odmrazovač
 - Deaktivované.
 - > Vyhrievané čelné sklo a maximálny odmrazovač sa aktivujú/deaktivujú a tlačidlo sa rozsvieti/zhasne.





i POZNÁMKA

Maximálne odmrazovanie začína s určitým oneskorením, aby sa zabránilo krátkemu zvýšeniu stupňa ventilátora, ak je vyhrievané čelné sklo deaktivované dvomi rýchlymi stlačeniami tlačidla.

Aktivovanie a deaktivovanie maximálneho odmrazovača zo stredového displeja



1. Otvorte zobrazenie klimatizácie na stredovom displeji stlačením symbolu v strede riadku klimatizácie.



2. Stlačte **Max**.
 - > Maximálne odmrazovanie sa aktivuje/deaktivuje a tlačidlo sa rozsvieti/zhasne.

Súvisiace informácie

- Ovládanie klimatizácie (str. 217)

Aktivovanie a deaktivovanie vyhrievania čelného skla*

Vyhrievanie čelného skla sa používa na rýchle odstránenie hmly a ľadu z okna.

Aktivovanie a deaktivovanie vyhrievania čelného skla na stredovej konzole

Na stredovej konzole sa nachádza fyzické tlačidlo pre rýchly prístup k vyhrievaniu čelného skla.



Fyzické tlačidlo v stredovej konzole.

- Opakovane stláčajte tlačidlo, aby ste mohli prepínať medzi tromi úrovňami:
 - Aktivované vyhrievané čelné sklo
 - Aktivované vyhrievané čelné sklo a maximálny odmrazovač
 - Deaktivované.
- > Vyhrievané čelné sklo a maximálny odmrazovač sa aktivujú/deaktivujú a tlačidlo sa rozsvieti/zhasne.

Aktivovanie a deaktivovanie vyhrievania čelného skla na stredovom displeji



1. Otvorte zobrazenie klimatizácie na stredovom displeji stlačením symbolu v strede riadku klimatizácie.



2. Stlačte **Elektrické**.
 - > Vyhrievanie čelného skla sa aktivuje/deaktivuje, tlačidlo sa rozsvieti/zhasne.

i POZNÁMKA

Trojuholníková oblasť na konci každej strany čelného skla nie je elektricky vyhrievaná, odmrazovanie tam môže trvať dlhšie.

i POZNÁMKA

Vyhrievané čelné sklo môže mať vplyv na výkon palubnej jednotky a ďalších komunikačných zariadení.

Súvisiace informácie

- Ovládanie klimatizácie (str. 217)
- Aktivovanie a deaktivovanie automatického spustenia vyhrievania čelného skla* (str. 225)

Aktivovanie a deaktivovanie automatického spustenia vyhrievania čelného skla*

Vyhrievanie čelného skla sa používa na rýchle odstránenie hmly a ľadu z okna.

Je možné nastaviť, či sa má zapnúť/vypnúť automatické spustenie vyhrievania čelného skla, keď je motor naštartovaný. Pri zapnutí automatického zapnutia sa ohrievanie zapne, keď bude hroziť namrzanie alebo zahmlievanie čelného skla/okna. Ohrievanie sa automaticky vypne, keď je čelné sklo/okno dostatočne teplé a námraza alebo zahmlenie zmizli.

1. Stlačte **Nastavenia** v pohľade zhora na stredovom displeji.
2. Stlačte **Klimatizácia**.
3. Vyberte **Automatické odmrazovanie čelného skla** a zapnite/vypnite automatické spustenie vyhrievania čelného skla.

Súvisiace informácie

- Aktivovanie a deaktivovanie vyhrievania čelného skla* (str. 224)

Aktivovanie a deaktivovanie vyhrievaného zadného okna a vonkajších spätných zrkadiel

Vyhrievané zadné sklo a vonkajšie spätné zrkadlá sú určené na rýchle odstránenie zahmlenia a námrazy s okien a zrkadiel.

Aktivovanie a deaktivovanie vyhrievaného zadného okna a vonkajších spätných zrkadiel zo stredovej konzoly

Na stredovej konzole sa nachádza fyzické tlačidlo rýchleho prístupu k vyhrievanému zadnému sklu a vonkajším spätným zrkadiel.



Fyzické tlačidlo v stredovej konzole.

- Stlačte tlačidlo.
 - > Vyhrievané zadné sklo a vonkajšie spätné zrkadlá sa aktivujú/deaktivujú a tlačidlo sa rozsvieti/zhasne.



« Aktivovanie a deaktivovanie vyhrievaného zadného okna a vonkajších spätných zrkadiel zo stredového displeja



1. Otvorte zobrazenie klimatizácie na stredovom displeji stlačením symbolu v strede riadku klimatizácie.



2. Stlačte **Zadná**.
 - > Vyhrievané zadné sklo a vonkajšie spätné zrkadlá sa aktivujú/deaktivujú a tlačidlo sa rozsvieti/zhasne.

Súvisiace informácie

- Ovládanie klimatizácie (str. 217)
- Aktivovanie a deaktivovanie automatického zapnutia ohrievania zadného skla a vonkajších spätných zrkadiel (str. 226)

Aktivovanie a deaktivovanie automatického zapnutia ohrievania zadného skla a vonkajších spätných zrkadiel

Vyhrievané zadné sklo a vonkajšie spätné zrkadlá sú určené na rýchle odstránenie zahmlenia a námrazy s okien a zrkadiel. Je možné nastaviť, či sa má zapnúť/vypnúť automatické spustenie ohrievania zadného skla a vonkajších spätných zrkadiel, keď je motor naštartovaný. Pri zapnutí automatického zapnutia sa ohrievanie zapne, keď bude hroziť namrzanie alebo zahmlievanie čelného skla/okna. Ohrievanie sa automaticky vypne, keď je čelné sklo/okno dostatočne teplé a námraza alebo zahmlenie zmizli.

1. Stlačte **Nastavenia** v pohľade zhora na stredovom displeji.
2. Stlačte **Klimatizácia**.
3. Vyberte **Automatické odmrazovanie zadného skla** a zapnite/vypnite automatické zapnutie ohrievania zadného skla a vonkajších spätných zrkadiel.

Súvisiace informácie

- Aktivovanie a deaktivovanie vyhrievaného zadného okna a vonkajších spätných zrkadiel (str. 225)

Regulovanie úrovne ventilátora predného sedadla²

Ventilátor predného sedadla sa dá nastaviť na niekoľko rozdielnych automaticky ovládaných rýchlostí.



1. Otvorte zobrazenie klimatizácie na stredovom displeji stlačením symbolu v strede riadku klimatizácie.

² V prípade 2-zónovej klimatizácie aj zadného sedadla.

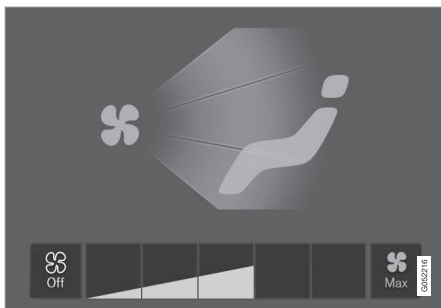

Tlačidlá ovládania ventilátora v zobrazení klimatizácie.

2. Ťknite na požadovanú úroveň ventilátora, **Off**, **1 - 5** alebo **Max**.

> Úroveň ventilátora sa zmení a tlačidlá vybratej úrovne sa rozsvietia.

! DÔLEŽITÉ

Ak je ventilátor úplne vypnutý, klimatizácia nie je zapnutá, čo vedie k riziku zahmlievania vnútorných častí okien.

i POZNÁMKA

Systém ovládania klimatizácie automaticky upraví prietok vzduchu v rámci intenzity vybraného ventilátora na základe požiadaviek. To znamená, že otáčky ventilátora sa môžu meniť, aj keď jeho intenzita ostáva nemenná.

Súvisiace informácie

- Ovládanie klimatizácie (str. 217)

Regulovanie teploty predného sedadla³

Teplotu zón klimatizácie predných sedadiel je možné nastaviť na požadovaný počet stupňov.



Tlačidlá nastavenia teploty na riadku s klimatizáciou

1. Stlačte ľavé alebo pravé tlačidlo nastavenia teploty na riadku s klimatizáciou na stredovom displeji a otvorte ovládače.

³ V prípade 2-zónovej klimatizácie aj zadného sedadla.



Ovládač teploty.

2. Reguluje teplotu jednou z nasledujúcich možností:

- posuňte ovládač na požadovanú teplotu alebo
 - stlačte +/- a teplotu postupne zvýšte/znížte.
- > Teplota sa zmení a tlačidlo zobrazí nastavenú teplotu.

i POZNÁMKA

Kúrenie alebo chladenie sa nedá urýchliť voľbou vyššej alebo nižšej teploty, než je skutočne požadovaná teplota.

Súvisiace informácie

- Ovládanie klimatizácie (str. 217)

Synchronizácia teploty

Teplota v aute v rôznych zónových klimatizáciách môže byť zjednotená s teplotou nastavenou na strane vodiča.

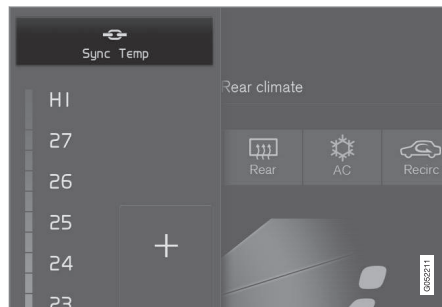

Tlačidlo na zjednotenie na kontrolkách teploty na strane vodiča.

1. Ak chcete spustiť ovládače, stlačte tlačidlo pre teplotu na strane vodiča v strede riadku na displeji klimatizácie.
2. Stlačte **Synchronizovať teplotu** .
 - > Teplota pre všetky zóny vo vozidle je jednotná s teplotou nastavenou na strane vodiča a symbol zjednotenia je zobrazený vedľa tlačidla teploty.

Zjednotenie sa zastaví pomocou ďalšieho stlačenia tlačidla **Synchronizovať teplotu** alebo pomocou zmeny nastavenia teploty pre zónovú klimatizáciu inú ako vodičovú.

Súvisiace informácie

- Ovládanie klimatizácie (str. 217)

Aktivovanie a deaktivovanie klimatizácie

Klimatizácia ochladzuje a odvlhčuje prichádzajúci vzduch podľa potreby.

Keď je klimatizácia zapnutá, klimatický kontrolný systém automaticky kontroluje zapnutie a vypnutie podľa potreby.



1. Otvorte zobrazenie klimatizácie na stredovom displeji stlačením symbolu v strede riadku klimatizácie.



2. Stlačte **AC**.
 - > Nastavenie klimatizácie sa aktivuje/deaktivuje a tlačidlo sa rozsvieti/zhasne.

i POZNÁMKA

Zatvorte všetky bočné okná a panoramatickú strechu*, aby mohla klimatizácia fungovať čo najlepšie.

i POZNÁMKA

Ak je ovládanie ventilátora v **Off** polohe, nie je možné aktivovať klimatizáciu.

Súvisiace informácie

- Ovládanie klimatizácie (str. 217)

Parkovacia klimatizácia

Ovládanie parkovacej klimatizácie je všeobecný výraz pre niekoľko funkcií, ktoré po zaparkovaní vozidla zlepšujú klimatizáciu v priestore pre cestujúcich, napr. predpríprava ovzdušia v interiéri.



Funkcie spadajúce do ovládania parkovacej klimatizácie sa ovládajú z **Klimatizácia pri parkovaní** v zobrazení klimatizácie na stredovom displeji. Otvorte zobrazenie klimatizácie stlačením symbolu v strede riadku klimatizácie.

Súvisiace informácie

- Podnebie (str. 206)
- Predbežná úprava (str. 230)
- Klimatický komfort pri parkovaní (str. 235)
- Symboly a správy pre nezávislé kúrenie (str. 237)

Predbežná úprava

Predbežná úprava je funkcia klimatizácie, ktorá sa podľa možnosti pokúsi dosiahnuť komfortnú teplotu v priestore pre cestujúcich pred odchodom.

Predbežná úprava môže použiť priame naštartovanie alebo sa dať nastaviť pomocou časovača.

Funkcia využíva niekoľko systémov v rôznych prípadoch:

- V chladnom podnebí nezávislé kúrenie zahrieva priestor pre cestujúcich na komfortnú teplotu.
- Klimatizácia v horúcom podnebí chladí priestor pre cestujúcich na komfortnú teplotu.
- Dá sa zvoliť aktivácia vyhrievaného volantu* a vyhrievaných sedadiel* pre vodiča a spolujazdca.
- Vyhrievané čelné sklo, zadné okno a spätné zrkadlá sa automaticky aktivujú podľa potreby.

Počas predbežnej úpravy v horúcom podnebí môže pod vozidlom odkvapkávať kondenzácia z klimatizácie. Toto je normálne.

i POZNÁMKA

Predbežná úprava je k dispozícii len vtedy, keď je vozidlo pripojené k elektrickej zástrčke⁴. Nabíjacia stanica, ktorá nie je vždy aktívna, napr. kvôli časovaču, môže spôsobiť poruchu predbežnej úpravy.

Ak vozidlo nie je pripojené k elektrickej zástrčke, priestor pre cestujúcich je v teplem počasí stále možné ochladiť aj priamym zapnutím predbežnej úpravy.

i POZNÁMKA

Počas predbežnej úpravy priestoru pre cestujúcich vozidlo pracuje na dosiahnutí komfortnej teploty a nie teploty nastavenej v systéme ovládania klimatizácie.

Súvisiace informácie

- Parkovacia klimatizácia (str. 229)
- Spustenie a vypnutie predbežnej úpravy vzduchu (str. 230)
- Nastavenie času predbežnej úpravy (str. 232)

Spustenie a vypnutie predbežnej úpravy vzduchu

Pokiaľ je to možné, predbežná úprava vzduchu chladí priestor pre cestujúcich pred jazdou. Funkcia môže využívať priamy štart zo stredového displeja alebo mobilného telefónu.

Spustenie a vypnutie z vozidla



1. Otvorte zobrazenie klimatizácie na stredovom displeji stlačením symbolu v strede riadku klimatizácie.
2. Zvoľte kartu **Klimatizácia pri parkovaní**.
3. Vyberte, či sa má počas predbežnej úpravy vzduchu aktivovať vyhrievanie sedadla a vyhrievanie volantu, a to zaškrtnutím/zrušením zaškrtnutia políčka pre príslušnú funkciu.
4. Stlačte **Predúprava**.
 - > Predbežná úprava vzduchu sa zapne/vypne a tlačidlo sa rozsvieti/zhasne.

⁴ Platné pre elektrické kúrenie.

i POZNÁMKA

Predbežná úprava je k dispozícii len vtedy, keď je vozidlo pripojené k elektrickej zástrčke⁵. Nabíjacia stanica, ktorá nie je vždy aktívna, napr. kvôli časovaču, môže spôsobiť poruchu predbežnej úpravy.

Ak vozidlo nie je pripojené k elektrickej zástrčke, priestor pre cestujúcich je v teplom počasí stále možné ochladiť aj priamym zapnutím predbežnej úpravy.

i POZNÁMKA

Počas predbežnej úpravy priestoru pre cestujúcich by mali byť dvere a okná vozidla zatvorené.

⚠ UPOZORNENIE

Nepoužívajte predbežnú úpravu⁶:

- V nevetraných priestoroch vo vnútri. Keď sa spustí kúrenie, emitujú sa výfukové plyny.
- V blízkosti miest s horľavým alebo ľahko sa vznietiacim materiálom. Palivo, plyn, dlhá tráva, piliny atď. sa môžu vznietiť.
- Ak hrozí nebezpečenstvo zablokovania výfukového potrubia kúrenia. Napríklad hlboký sneh vo vnútornom podbehu pravého predného kolesa môže brániť vetraniu kúrenia.

Nezabudnite, že predbežná úprava sa dá spustiť pomocou časovača, ktorý bol nastavený na dlhý čas vopred.

Spustenie z aplikácie*

Začiatok predbežnej úpravy vzduchu a informácie o zvolených nastaveniach možno spravovať zo zariadenia, ktoré má aplikáciu Volvo On Call*. Predbežná úprava vzduchu zahrieva alebo ochladzuje priestor pre cestujúcich (pomocou klimatizácie vozidla) na komfortnú teplotu.

Priestor pre cestujúcich môže byť predbežne upravený aj pomocou funkcie diaľkového štartu vozidla (Engine Remote Start - ERS)⁷ prostredníctvom aplikácie Volvo On Call*.

Súvisiace informácie

- Parkovacia klimatizácia (str. 229)
- Predbežná úprava (str. 230)
- Nastavenie času predbežnej úpravy (str. 232)

⁵ Platné pre elektrické kúrenie.

⁶ Platí pre nezávislé kúrenie poháňané palivom.

⁷ Určité trhy.

Nastavenie času predbežnej úpravy

Časovač sa dá nastaviť tak, aby sa predbežná úprava ukončila vo vopred určenom čase.

Časovač dokáže spracovať až 8 rôznych nastavení pre:

- Čas pre jeden dátum
- Čas pre jeden alebo viaceré dni v týždni, s opakovaním alebo bez opakovania.

i POZNÁMKA

Predbežná úprava je k dispozícii len vtedy, keď je vozidlo pripojené k elektrickej zástrčke⁸. Nabíjacia stanica, ktorá nie je vždy aktívna, napr. kvôli časovaču, môže spôsobiť poruchu predbežnej úpravy.

Ak vozidlo nie je pripojené k elektrickej zástrčke, priestor pre cestujúcich je v teplotu počasí stále možné ochladiť aj priamym zapnutím predbežnej úpravy.

Súvisiace informácie

- Predbežná úprava (str. 230)
- Pridanie a úprava nastavenia času pre predbežnú úpravu (str. 232)
- Aktivácia a deaktivácia nastavenia času pre predbežnú úpravu (str. 234)

- Odstránenie nastavenia času pre predprípravu ovzdušia v interiéri (str. 234)

Pridanie a úprava nastavenia času pre predbežnú úpravu

Časovač pre predbežnú úpravu dokáže spracovať až 8 nastavení času.

Pridanie nastavenia času

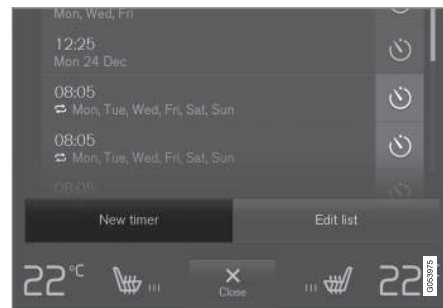

Tlačidlo na pridanie nastavenia času v karte **Klimatizácia pri parkovaní** v zobrazení klimatizácie.

1. Otvorte zobrazenie klimatizácie na stredovom displeji.
2. Zvoľte kartu **Klimatizácia pri parkovaní**.

⁸ Platné pre elektrické kúrenie.

3. Stlačte **Pridať časovač**.
> Zobrazí sa kontextové okno.

POZNÁMKA

Nie je možné pridať nastavenie času, ak je pre časovač zadaných 8 nastavení. Odstráňte nastavenie času, aby ste mohli pridať nové.

4. Ťknite na položku **Dátum**, aby ste nastavili čas pre jeden dátum.
Ťknite na položku **Dni**, aby ste nastavili čas pre jeden alebo viaceré dni v týždni.
Pomocou **Dni**. Aktivujte/deaktivujte opakovanie označením/zrušením označenia políčka pre **Opak. týždenne**.
5. Pomocou **Dátum**. Vyberte dátum predbežnej úpravy posunutím zoznamu dátumov pomocou šípok.
Pomocou **Dni**. Vyberte dni v týždni pre predbežnú úpravu ťknutím na tlačidlá pre dni v týždni.
6. Nastavte čas, kedy má byť predbežná úprava ukončená, posunutím pomocou šípok.

7. Ťknite na položku **Potvrdiť**, aby ste pridali nastavenie času.
> Nastavenie času sa pridá do zoznamu a aktivuje sa.

UPOZORNENIE

Nepoužívajte predbežnú úpravu⁹:

- V nevetraných priestoroch vo vnútri. Keď sa spustí kúrenie, emitujú sa výfukové plyny.
- V blízkosti miest s horľavým alebo ľahko sa vznietiacim materiálom. Palivo, plyn, dlhá tráva, piliny atď. sa môžu vznietiť.
- Ak hrozí nebezpečenstvo zablokovania výfukového potrubia kúrenia. Napríklad hlboký sneh vo vnútornom podbehu pravého predného kolesa môže brániť vetraniu kúrenia.

Nezabudnite, že predbežná úprava sa dá spustiť pomocou časovača, ktorý bol nastavený na dlhý čas vopred.

Úprava nastavenia času

1. Otvorte zobrazenie klimatizácie na stredovom displeji.
2. Zvoľte kartu **Klimatizácia pri parkovaní**.

3. Stlačte nastavenie času, ktoré sa má zmeniť.
> Zobrazí sa kontextové okno.
4. Upravte nastavenie času rovnakým spôsobom ako je uvedené vyššie v časti „Pridanie nastavenia času“.

Súvisiace informácie

- Predbežná úprava (str. 230)
- Nastavenie času predbežnej úpravy (str. 232)
- Aktivácia a deaktivácia nastavenia času pre predbežnú úpravu (str. 234)
- Odstránenie nastavenia času pre predprávu ovzdušia v interiéri (str. 234)

⁹ Platí pre nezávislé kúrenie poháňané palivom.

Aktivácia a deaktivácia nastavenia času pre predbežnú úpravu

Nastavenie času v časovači pre predbežnú úpravu sa dá aktivovať alebo deaktivovať podľa potreby.



Tlačidlá časovača v karte **Klimatizácia pri parkovaní** v zobrazení klimatizácie.

1. Otvorte zobrazenie klimatizácie na stredovom displeji.
2. Zvoľte kartu **Klimatizácia pri parkovaní**.
3. Aktivujte/deaktivujte nastavenie času ťuknutím na tlačidlo časovača vpravo od nastavenia.
 - > Nastavenie času sa aktivuje/deaktivuje a tlačidlo sa rozsvieti/zhasne.

⚠ UPOZORNENIE

Nepoužívajte predbežnú úpravu¹⁰:

- V nevetraných priestoroch vo vnútri. Keď sa spustí kúrenie, emitujú sa výfukové plyny.
- V blízkosti miest s horľavým alebo ľahko sa vznietiacim materiálom. Palivo, plyn, dlhá tráva, piliny atď. sa môžu vznietiť.
- Ak hrozí nebezpečenstvo zablokovania výfukového potrubia kúrenia. Napríklad hlboký sneh vo vnútornom podbehu pravého predného kolesa môže brániť vetraniu kúrenia.

Nezabudnite, že predbežná úprava sa dá spustiť pomocou časovača, ktorý bol nastavený na dlhý čas vopred.

Súvisiace informácie

- Predbežná úprava (str. 230)
- Nastavenie času predbežnej úpravy (str. 232)
- Pridanie a úprava nastavenia času pre predbežnú úpravu (str. 232)
- Odstránenie nastavenia času pre predprípravu ovzdušia v interiéri (str. 234)

Odstránenie nastavenia času pre predprípravu ovzdušia v interiéri

Nastavenie času na predprípravu ovzdušia v interiéri, ktoré už nie je potrebné, sa môže vymazať.

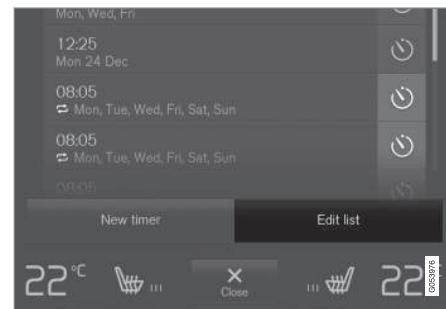

Tlačidlo na úpravu zoznamu/vymazanie nastavenia času na karte **Klimatizácia pri parkovaní** v zobrazení klimatizácie.

1. Otvorte zobrazenie klimatizácie na stredovom displeji.
2. Zvoľte kartu **Klimatizácia pri parkovaní**.
3. Stlačte **Upraviť zoznam**.
4. Stlačte ikonu vymazania vpravo v zozname.
 - > Ikon sa zmení na text **Vymazať**.

¹⁰ Platí pre nezávislé kúrenie poháňané palivom.

5. Na potvrdenie stlačte **Vymazať**.
- > Nastavenie času sa vymaže zo zoznamu.

Súvisiace informácie

- Predbežná úprava (str. 230)
- Nastavenie času predbežnej úpravy (str. 232)
- Pridanie a úprava nastavenia času pre predbežnú úpravu (str. 232)
- Aktivácia a deaktivácia nastavenia času pre predbežnú úpravu (str. 234)

Klimatický komfort pri parkovaní

Klimatizácia v priestore pre cestujúcich sa môže udržiavať počas zaparkovania vozidla, napr. ak je potrebné vypnúť motor, ale vodič alebo cestujúci chce(-ú) zostať vo vozidle a udržiavať úroveň klimatického komfortu.

Spúšťanie udržiavania klimatického komfortu je možné len prostredníctvom priameho spustenia.

Funkcia využíva niekoľko systémov v rôznych prípadoch:

- Zvyškové teplo z motora v chladnom podnebí ohrieva priestor pre cestujúcich na komfortnú teplotu.
- Keď je teplo, vetranie ochladzuje priestor pre cestujúcich fúkaním vzduchu zvonku dovnútra vozidla.

POZNÁMKA

Udržiavanie klimatického komfortu je vypnuté, keď je vozidlo zamknuté zvonku, aby sa zbytočne nemiňalo zvyškové teplo. Používanie tejto funkcie je určené na udržanie klimatického komfortu, keď vodič alebo cestujúci zostanú vo vozidle.

Existuje obmedzenie, ako dlho možno udržiavať klimatický komfort v chladnom podnebí, čo závisí od množstva dostupného zvyškového tepla.

Súvisiace informácie

- Parkovacia klimatizácia (str. 229)
- Spustenie a vypínanie klimatického komfortu pri parkovaní (str. 236)

Spustenie a vypínanie klimatického komfortu pri parkovaní

Udržiavanie klimatického komfortu zachováva klímu v priestore pre cestujúcich po jazde. Funkcia môže používať priame spustenie zo stredového displeja.



1. Otvorte zobrazenie klimatizácie na stredovom displeji stlačením symbolu v strede riadku klimatizácie.
2. Zvoľte kartu **Klimatizácia pri parkovaní**.
3. Stlačte **Zachovať komfort klimatizácie**.
 - > Udržiavanie klimatického komfortu je spustené/vypnuté a tlačidlo sa rozsvieti/zhasne.

i POZNÁMKA

Ak nie je v motore dostatok zvyškového tepla na udržanie klímy v priestore pre cestujúcich, alebo ak je vonkajšia teplota vyššia ako približne 20°C (68°F), nie je možné spustiť zachovanie pohodlia v klíme.

i POZNÁMKA

Udržiavanie klimatického komfortu je vypnuté, keď je vozidlo zamknuté zvonku, aby sa zbytočne nemiňalo zvyškové teplo. Používanie tejto funkcie je určené na udržanie klimatického komfortu, keď vodič alebo cestujúci zostanú vo vozidle.

Existuje obmedzenie, ako dlho možno udržiavať klimatický komfort v chladnom podnebí, čo závisí od množstva dostupného zvyškového tepla.

Súvisiace informácie

- Klimatický komfort pri parkovaní (str. 235)





Symbole a správy pre nezávislé kúrenie

Na displeji vodiča sa môže zobrazíť niekoľko symbolov a hlásení týkajúcich sa ovládania nezávislého kúrenia.

Správy týkajúce sa nezávislého kúrenia možno zobrazíť aj v zariadení, ktoré má aplikáciu Volvo On Call*.





Tento symbol svieti na displeji vodiča¹¹, keď je nezávislé kúrenie aktívne.

Symbol	Správa	Špecifikácia
	Klimatiz. pri parkovaní Servis je potrebný	Nezávislé kúrenie je vypnuté. Čo možno najskôr nechajte fungovanie skontrolovať v servise ^A .
	Klimatiz. pri parkovaní Dočasne nedostupné	Nezávislé kúrenie je dočasne vypnuté. Ak problém nejaký čas pretrváva, obráťte sa na servis ^A , aby skontrolovali fungovanie.
	Klimatiz. pri parkovaní Nedostupné, príliš nízka hladina paliva ^B	Nezávislé kúrenie nie je možné zapnúť, keď je hladina paliva príliš nízka na spustenie nezávislého kúrenia. Naplňte palivovú nádrž vozidla.
	Klimatiz. pri parkovaní Nedostupné, príliš slabé nabitie akumulátora	Nezávislé kúrenie nie je možné zapnúť, ak je úroveň nabitia hybridnej batérie príliš nízka na spustenie nezávislého kúrenia. Naštartujte vozidlo.

¹¹ Platí pre kúrenie poháňané palivom.





Symbol	Správa	Špecifikácia
	Klimatiz. pri parkovaní Nedostupné, nie je pripojené napájanie ^C	Nezávislé kúrenie nie je možné zapnúť, ak nie je pripojený nabíjací kábel. Pripojte nabíjací kábel.
	Klimatiz. pri parkovaní Obmedzené, príliš slabé nabitie akumulátora	Doba prevádzky nezávislého kúrenia je obmedzená, keď je stav nabitia hybridnej batérie nízky. Naštartujte vozidlo.

A Odporúčame autorizovaný servis Volvo.

B Platí pre kúrenie poháňané palivom.

C Platí pre elektrické kúrenie.

Súvisiace informácie

- Parkovacia klimatizácia (str. 229)

Kúrenie

Kúrenie má dve podradené funkcie, ktoré pomáhajú vykurovať priestor pre cestujúcich alebo motor v rôznych situáciách.

Kúrenie má dve podradené funkcie:

- Nezávislé kúrenie - vyhrieva priestor pre cestujúcich, ak je to potrebné, keď je aktivovaná predbežná úprava ovládania klimatizácie.
- Prídavné kúrenie - ak je to potrebné, vyhrieva počas jazdy priestor pre cestujúcich a motor.

V závislosti od trhu sa používa buď kúrenie poháňané palivom alebo elektrické kúrenie¹².

Kúrenie je umiestnené v prednom kryte pravého kolesa.

i POZNÁMKA

Ak je kúrenie v prevádzke¹³, môže z podbehu pravého predného kolesa vychádzať dym a môžete počuť slabé šumenie. Tíkajúci zvuk z palivového čerpadla môžete počuť aj zo zadnej časti vozidla. Toto je úplne normálne.

Batéria a nabíjanie

Kúrenie je napájané hybridnou batériou vozidla. Ak je úroveň nabitia hybridnej batérie príliš nízka, potom sa kúrenie automaticky vypne a na displeji vodiča sa zobrazí správa.

i POZNÁMKA

Ak je potrebné použiť kúrenie, uistite sa, že batéria je dostatočne nabitá.

Palivo a tankovanie¹⁴



Výstražný štítok na veku palivovej nádrže.

Kúrenie používa palivo z normálnej palivovej nádrže.

Ak je vozidlo zaparkované na strmom kopci, predná časť vozidla by mala smerovať z kopca, aby sa zabezpečil prívod paliva do kúrenia.

Ak je hladina v palivovej nádrži príliš nízka, potom sa kúrenie automaticky vypne a na displeji vodiča sa zobrazí správa.

i POZNÁMKA

Ak je potrebné použiť kúrenie, uistite sa, že v palivovej nádrži je dostatok paliva.

! UPOZORNENIE

Palivo, ktoré sa vyleje, by sa mohlo vznietiť. Než začnete tankovať, vypnite kúrenie poháňané palivom.



Na displeji vodiča skontrolujte, či je kúrenie vypnuté. Tento symbol svieti, keď pracuje ako nezávislé kúrenie.

Súvisiace informácie

- Podnebie (str. 206)
- Nezávislé kúrenie (str. 240)
- Nezávislé kúrenie (str. 241)

¹² Autorizovaný predajca vozidiel značky Volvo má informácie o tom, ktoré trhy používajú aký typ kúrenia.

¹³ Platí pre nezávislé kúrenie poháňané palivom.

¹⁴ Platí pre kúrenie poháňané palivom.

Nezávislé kúrenie

Nezávislé kúrenie ohrieva podľa potreby priestor pre cestujúcich pred jazdou, ak je aktivovaná predbežná úprava vozidla.

Nezávislé kúrenie je jednou z dvoch podrade-
ných funkcií kúrenia vozidla. Kúrenie je
umiestnené v prednom kryte pravého kolesa.



Ak sa tento symbol rozsvieti na
displeji vodiča, nezávislé kúrenie
môže byť aktívne¹⁵.

i POZNÁMKA

Ak je kúrenie v prevádzke¹⁶, môže z pod-
behu pravého predného kolesa vychádzať
dym a môžete počuť slabé šumenie. Tika-
júci zvuk z palivového čerpadla môžete
počuť aj zo zadnej časti vozidla. Toto je
úplne normálne.

Nezávislé kúrenie sa spustí automaticky, ak je
aktivovaná predbežná úprava nezávislého
kúrenia a priestor pre cestujúcich sa musí
vyhriať.

V závislosti od faktorov, ako je stav batérie,
teplota v priestore pre cestujúcich a okolitá
teplota, má kúrenie rôzne doby prevádzky,
avšak nikdy nie dlhšie ako 40 minút.

i POZNÁMKA

Ak je potrebné použiť nezávislé kúrenie,
uistite sa, že v palivovej nádrži je dostatok
paliva¹⁷.

Ak je potrebné použiť nezávislé kúrenie,
uistite sa, že hybridná batéria je dostatočne
nabitá.

! UPOZORNENIE

Nepoužívajte predbežnú úpravu¹⁸:

- V nevetraných priestoroch vo vnútri.
Keď sa spustí kúrenie, emitujú sa výfu-
kové plyny.
- V blízkosti miest s horľavým alebo
ľahko sa vznietiacim materiálom.
Palivo, plyn, dlhá tráva, piliny atď. sa
môžu vznietiť.
- Ak hrozí nebezpečenstvo zablokovania
výfukového potrubia kúrenia. Napríklad
hlboký sneh vo vnútornom podbehu
pravého predného kolesa môže brániť
vetraniu kúrenia.

Nezabudnite, že predbežná úprava sa dá
spustiť pomocou časovača, ktorý bol nastá-
vený na dlhý čas vopred.

¹⁵ Platí pre kúrenie poháňané palivom.

¹⁶ Platí pre nezávislé kúrenie poháňané palivom.

¹⁷ Platí pre nezávislé kúrenie poháňané palivom.

¹⁸ Platí pre nezávislé kúrenie poháňané palivom.

UPOZORNENIE

V prípade zápachu paliva, nezvyčajného množstva dymu, čierneho dymu alebo nezvyčajných zvukov prichádzajúcich z nezávislého kúrenia¹⁹ kúrenie vypnite a vytiahnite poistku, ak je to možné. Spoločnosť Volvo odporúča, aby ste v prípade opravy kontaktovali autorizovaný servis vozidiel značky Volvo.

Súvisiace informácie

- Kúrenie (str. 239)
- Nezávislé kúrenie (str. 241)

Nezávislé kúrenie

Pomocný ohrievač pomáha vykurovať priestor pre cestujúcich a motor počas jazdy.

Nezávislé kúrenie je jednou z dvoch podradených funkcií kúrenia vozidla. Kúrenie je umiestnené v prednom kryte pravého kolesa.

POZNÁMKA

Ak je kúrenie v prevádzke²⁰, môže z podbehu pravého predného kolesa vychádzať dym a môžete počuť slabé šumenie. Tíkajúci zvuk z palivového čerpadla môžete počuť aj zo zadnej časti vozidla. Toto je úplne normálne.

Nezávislé kúrenie sa spúšťa a ovláda automaticky, keď je počas jazdy potrebné kúrenie.

Po vypnutí motora vozidla sa automaticky vypne.

POZNÁMKA

Ak je potrebné použiť prídavné kúrenie, uistite sa, že v palivovej nádrži je dostatok paliva²¹.

Súvisiace informácie

- Kúrenie (str. 239)
- Nezávislé kúrenie (str. 240)
- Aktivácia a deaktivácia automatického štartu pomocného ohrievača (str. 242)

¹⁹ Platí pre nezávislé kúrenie poháňané palivom.

²⁰ Platí pre nezávislé kúrenie poháňané palivom.

²¹ Platí pre nezávislé kúrenie poháňané palivom.

Aktivácia a deaktivácia automatického štartu pomocného ohrievača

Pomocný ohrievač pomáha vykurovať priestor pre cestujúcich a motor počas jazdy.

Je možné nastaviť, či sa má aktivovať/deaktivovať automatický štart pomocného ohrievača.

1. Stlačte **Nastavenia** v pohľade zhora na stredovom displeji.
2. Stlačte **Klimatizácia**.
3. Zvoľte **Prídavné vyhrievanie** pre aktiváciu/deaktiváciu automatického štartu pomocného ohrievača.

POZNÁMKA

Spoločnosť Volvo odporúča vypnúť automatické spúšťanie nezávislého kúrenia pri jazdách na krátke vzdialenosti²².

POZNÁMKA

Ak je automatické zapínanie prídavného kúrenia deaktivované, môže to narúšať pohodlie v priestore pre cestujúcich, pretože systém ovládania klimatizácie potom nebude mať počas prevádzky na elektrinu žiadny zdroj tepla.

Súvisiace informácie

- Nezávislé kúrenie (str. 241)

²² Platí pre nezávislé kúrenie poháňané palivom.

KLÍČ, ZÁMKY A ALARM

Potvrdenie zamknutia

Vozidlo svoje uzamknutie alebo odomknutie signalizuje pomocou výstražných svetiel.

Vonkajšia signalizácia

Uzamknutie

- Výstražné svetlá vozidla signalizujú uzamknutie bliknutím a stiahnutím vonkajších spätných zrkadiel¹.

Odomknutie

- Výstražné svetlá vozidla signalizujú odomknutie dvomi bliknutiami a vysunutím vonkajších spätných zrkadiel¹.

Všetky dvere, dvere batožinového priestoru a kapota motora musia byť zatvorené, aby vozidlo mohlo signalizovať, že je uzamknuté. Ak sa vozidlo uzamkne len tak, že sa zatvoria dvere na strane vodiča², vozidlo sa uzamkne, výstražné svetlá indikátora uzamknutia sa však rozsvietia len vtedy, ak budú zatvorené všetky dvere, dvere batožinového priestoru a kapota motora.

Zámok a indikátor alarmu na prístrojovom paneli



Zámok a indikátor alarmu zobrazujú stav uzamykacieho systému:

- Dlhé bliknutie signalizuje uzamknutie.
- Krátke bliknutia signalizujú, že vozidlo je uzamknuté.
- Rýchle bliknutia po deaktivovaní alarmu* signalizujú, že alarm bol spustený.

Signalizácia v tlačidlách uzamknutia

Predné dvere



Tlačidlá uzamknutia so smerovými svetlami na predných dverách.

Rozsvietené smerové svetlo na tlačidle uzamknutia na jednom z predných dverí signalizuje, že všetky dvere sú uzamknuté. Ak je ktorékoľvek z dverí otvorené, svetlá zhasnú na oboch dverách.

¹ Len pre vozidlá so sklápacími vonkajšími spätnými zrkadlami.

² Nevztahuje sa na vozidlá vybavené bezklúčovým zamykaním/odomýkaním*.

Zadné dvere*

Tlačidlo uzamknutia so smerovými svetlami na zadných dverách.

Rozsvietené smerové svetlo na tlačidle uzamknutia na jedných z dvier signalizuje, že príslušné dvere sú uzamknuté. Ak sú niektoré z dverí odomknuté, ich svetlo zhasne, kým ostatné svetlá budú naďalej rozsvietené.

Iná signalizácia

Pri uzamykaní a odomykaní sa môžu aktivovať aj funkcie bezpečnostného osvetlenia „Home Safe“ a prístupového osvetlenia.

Súvisiace informácie

- Nastavenie indikácie uzamknutia (str. 245)
- Trvanie prístupového osvetlenia (str. 163)
- Používanie osvetlenia cesty domov (str. 163)

Nastavenie indikácie uzamknutia

V ponuke nastavení na stredovom displeji je možné vybrať rôzne možnosti, ako vozidlo potvrdí uzamknutie a odomknutie.

Ak chcete zmeniť nastavenie reakcie na uzamknutie:

1. Ťuknite na položku **Nastavenia** v pohľade zhora na strednom displeji.
2. Stlačte **My Car** → **Uzamykanie**.
3. Stlačte **Viditeľná odozva odomknutia/zamknutia**, ak chcete vybrať to, kedy má vozidlo poskytnúť viditeľnú reakciu:

- **Uzamknúť**
- **Odomknúť**
- **Obe**

Alebo vypnite funkciu výberom možnosti **Vypnúť**.

Ak chcete zmeniť nastavenie pre sklápacie spätné zrkadlá* pri odomknutí::

1. Ťuknite na položku **Nastavenia** v pohľade zhora na strednom displeji.
2. Stlačte **My Car** → **Zrkadlá a praktické funkcie**.
3. Vyberte možnosť **Sklopiť zrkadlá po uzamknutí**, ak chcete aktivovať alebo deaktivovať funkciu.

Súvisiace informácie

- Potvrdenie zamknutia (str. 244)

Kľúč diaľkového ovládania

Kľúč diaľkového ovládania uzamkne a odomkne dvere a dvere batožinového priestoru. Kľúč diaľkového ovládania musí byť vo vnútri vozidla, aby sa dalo naštartovať.



Kľúč diaľkového ovládania³ alebo príviesok na kľúč (Key Tag)*.

Kľúč diaľkového ovládania sa fyzicky nepoužíva pri štartovaní, pretože vozidlo je štandardne vybavené podporou štartovania bez kľúča (Passive Start). Jednoducho musíte mať kľúč v prednej časti priestoru pre cestujúcich.

Pri vozidlách vybavených uzamykaním a odomykaním bez kľúča Passive Entry* sa kľúč môže nachádzať kdekoľvek vo vozidle, aby sa vozidlo dalo naštartovať. V tomto prípade sa dodáva aj o niečo menší a ľahší príviesok na kľúč (Key Tag).

Kľúče diaľkového ovládania môžu byť prepojené s rôznymi profilmi vodiča, aby sa uložili osobné preferencie vo vozidle.

UPOZORNENIE

Diaľkové ovládanie zámku obsahuje gombíkovú batériu. Nové a použité batérie uchovávajú mimo dosahu detí. Ak niekto prehltnie batériu, môže to spôsobiť vážne zranenie.

Ak sa zistí poškodenie, napr. ak sa kryt batérie nedá správne zatvoriť, výrobok by sa nemal používať. Poškodené výrobky uchovávajú mimo dosahu detí.

Tlačidlá kľúča diaľkového ovládania



Kľúč diaľkového ovládania má štyri tlačidlá - jedno na ľavej strane a tri na pravej strane.

 **Uzamknutie** - Stlačením tlačidla sa dvere, dvere batožinového priestoru a veko palivovej nádrže uzamknú a tiež sa spustí alarm*.

Stlačením a podržaním tlačidla zatvoríte súčasne všetky okná a panoramatickú strechu*.

 **Odomknutie** - Stlačením tlačidla sa dvere, dvere batožinového priestoru a veko palivovej nádrže odomknú a tiež sa deaktivuje alarm.

Dlhšie stlačenie tlačidla otvorí všetky okná súčasne. Táto funkcia úplného vetrania sa dá použiť napríklad na rýchle vyvetranie vozidla v horúcom počasí.

³ Obrázok je schematický - časti sa môžu líšiť v závislosti od modelu vozidla.

 **Dvere batožinového priestoru** - Odomkne iba dvere batožinového priestoru a vypne ich alarm. Pri vozidlách s elektricky ovládanými dverami batožinového priestoru* sa dvere batožinového priestoru po stlačení tlačidla otvárajú automaticky. Dvere batožinového priestoru sa tiež zatvárajú dlhým stlačením - zaznejú akustické výstražné signály.

 **Panická funkcia** - Používa sa na prítiahnutie pozornosti v prípade núdze. Stlačte a podržte tlačidlo aspoň na 3 sekundy alebo ho dvakrát stlačte do 3 sekúnd, aby ste aktivovali smerovky a klaksón. Funkciu možno vypnúť rovnakým tlačidlom, keď bola aktívna aspoň 5 sekúnd. V opačnom prípade sa funkcia automaticky vypne po 3 minútach.

UPOZORNENIE

Ak vo vozidle niekto zostane, uistite sa, že elektricky ovládané okná a panoramatická strecha* sú odpojené od napájania tým, že vždy vezmete diaľkové ovládanie zámku so sebou, keď opúšťate vozidlo.

POZNÁMKA

Dávajte si pozor na riziko zamknutia diaľkového ovládania zámku vo vozidle.

- Keď je vozidlo zamknuté a alarm je aktivovaný iným platným kľúčom, diaľkové ovládanie zámku alebo príviesok na kľúč zabudnutý vo vozidle sa deaktivuje. Funkcia "Dvojité zamknutie" je tiež deaktivovaná. Keď je vozidlo odomknuté, zabudnutý kľúč sa znovu aktivuje.
- Red Key zabudnutý vo vozidle bude deaktivovaný, aj keď je vozidlo zamknuté pomocou Volvo On Call a znovu sa aktivuje, keď je vozidlo odomknuté pomocou Volvo On Call alebo iného platného kľúča.

Kľúč bez tlačidla (Key Tag)*

Príviesok na kľúč vybavený funkciou uzamykania a odomykania bez kľúča funguje rovnakým spôsobom, ako štandardné tlačidlo diaľkového ovládania, pokiaľ ide o štartovanie bez kľúča a uzamykanie a odomykanie. Kľúč je vodotesný do hĺbky cca. 10 metrov (30 stôp) po dobu až 60 minút. Nemá odnímateľnú lištu kľúča a batéria sa nedá vymeniť.

Red Key - kľúč s obmedzeným diaľkovým ovládaním*

A Red Key (kľúč s obmedzeným diaľkovým ovládaním) ktorý umožňuje nastaviť obmedzenia pre niektoré vlastnosti vozidla napr. maximálnu rýchlosť vozidla a maximálnu hlasitosť systému reproduktorov. Kľúčom pre každého majiteľa vozidla, ktorý chce, aby bolo jeho vozidlo riadené zodpovedne, aj keď ho riadi niekto iný.

Rušenie

Funkcie kľúča diaľkového ovládania pre štartovanie a uzamykanie a odomykanie bez kľúča* môžu byť rušené elektromagnetickými poľami a tienením.

POZNÁMKA

Vyhňte sa uloženiu diaľkového ovládania zámku do blízkosti kovových predmetov alebo elektronických prístrojov, napr. mobilných telefónov, tabletov, laptopov alebo nabíjačiek – najlepšie nie bližšie ako 10 – 15 cm (4 – 6 inches).

Ak stále dochádza k rušeniu, odomknite ho pomocou odnímateľnej čepele kľúča diaľkového ovládania a potom vložte kľúč do záložnej čítačky v držiaku na nápoje, aby sa alarm vozidla deaktivoval a vozidlo sa dalo naštartovať.





i POZNÁMKA

Keď vkladáte do držiaka pohárika diaľkové ovládanie zámku, zabezpečte, aby v ňom neboli žiadne iné kľúče od vozidla, kovové predmety ani elektronické prístroje (napr. mobilné telefóny, tablety, prenosné počítače alebo nabíjačky). Ak sa v držiaku pohárika nachádza niekoľko kľúčov od vozidla blízko seba, môžu sa navzájom rušiť.

Súvisiace informácie

- Štartovanie vozidla (str. 456)
- Uzamykanie a odomykanie pomocou diaľkového ovládania zámku (str. 248)
- Rozsah kľúča diaľkového ovládania (str. 251)
- Výmena batérie diaľkového ovládania zámku (str. 251)
- Odpojiteľná čepeľ kľúča (str. 257)
- Imobilizér (str. 260)
- Prepojenie kľúča diaľkového ovládania s profilom vodiča (str. 138)

Uzamykanie a odomykanie pomocou diaľkového ovládania zámku

Tlačidlá diaľkového ovládania zámku sa dajú použiť na súčasné uzamknutie a odomknutie všetkých dverí a dverí batožinového priestoru.

Uzamykanie pomocou diaľkového ovládania zámku



Obrázok je schematický - časti sa môžu líšiť v závislosti od modelu vozidla.

- Stlačte tlačidlo diaľkového ovládania zámku , aby sa vozidlo uzamklo.

Aby sa aktivovala sekvencia uzamknutia, musia byť dvere vodiča zatvorené⁴. Ak sú niektoré z ostatných dverí alebo dvere batožinového priestoru otvorené, tieto sa uzamknú a zapne sa alarm* len vtedy, keď sú zatvorené.

Detektory pohybu alarmu* sa aktivujú, keď sú všetky dvere a dvere batožinového priestoru zatvorené a uzamknuté.

i POZNÁMKA

Dávajte si pozor na riziko zamknutia diaľkového ovládania zámku vo vozidle.

- Keď je vozidlo zamknuté a alarm je aktivovaný iným platným kľúčom, diaľkové ovládanie zámku alebo príviesok na kľúč zabudnutý vo vozidle sa deaktivuje. Funkcia "Dvojité zamknutie" je tiež deaktivovaná. Keď je vozidlo odomknuté, zabudnutý kľúč sa znovu aktivuje.
- Red Key zabudnutý vo vozidle bude deaktivovaný, aj keď je vozidlo zamknuté pomocou Volvo On Call a znovu sa aktivuje, keď je vozidlo odomknuté pomocou Volvo On Call alebo iného platného kľúča.

⁴ Ak je vozidlo vybavené uzamykaním/odomykaním bez kľúča*, potom musia byť všetky bočné dvere zatvorené.

Uzamknutie pri otvorených dverách batožinového priestoru

POZNÁMKA

Ak bolo vozidlo zamknuté pri otvorených dverách batožinového priestoru, dajte pozor, aby ste nenechali diaľkové ovládanie zámku v batožinovom priestore po zatvorení dverí batožinového priestoru, aby sa vozidlo úplne nezamklo⁵.

Odomykanie pomocou diaľkového ovládania zámku

- Stlačte tlačidlo diaľkového ovládania zámku , aby sa vozidlo odomklo.

Automatické opätovné uzamknutie

Ak sa do 2 minút po odomknutí neotvoria žiadne dvere, ani dvere batožinového priestoru, automaticky sa uzamknú. Táto funkcia zabraňuje mimovoľnému ponechaniu odomknutého vozidla.

Keď tlačidlo diaľkového ovládania zámku nefunguje

POZNÁMKA

Vždy sa snažte ísť bližšie k vozidlu a opäť sa pokúste odomknúť ho.

Ak sa nedá uzamknúť alebo odomknúť pomocou diaľkovým ovládaním zámku, batéria môže byť vybitá - v takom prípade uzamknite alebo odomknite dvere vodiča pomocou odnímateľnej čepele kľúča.

Súvisiace informácie

- Nastavenia pre diaľkovo ovládané a vnútorné odomknutie (str. 249)
- Odomykanie dverí batožinového priestoru pomocou kľúča diaľkového ovládania (str. 250)
- Kľúč diaľkového ovládania (str. 246)
- Výmena batérie diaľkového ovládania zámku (str. 251)
- Zamykanie a odomykanie pomocou odnímateľnej čepele kľúča (str. 259)

Nastavenia pre diaľkovo ovládané a vnútorné odomknutie

Pre diaľkovo ovládané odomknutie je možné vybrať rôzne sekvencie.

Ak chcete nastavenie zmeniť:

1. Ťuknite na položku **Nastavenia** v pohľade zhora na strednom displeji.
2. Stlačte **My Car** → **Uzamykanie** → **Diaľk. odomknutie a odomknutie z interiéru**.
3. Vyberte možnosť:
 - **Všetky dvere** – odomkne súčasne všetky dvere.
 - **Jedny dvere** – odomkne dvere vodiča. Odomknutie všetkých dverí vyžaduje dve stlačenia tlačidla odomknutia kľúča diaľkového ovládania.

Tu vykonané nastavenia ovplyvňujú aj centrálné odomknutie pomocou otváracích rúkavätí zvnútra.

Súvisiace informácie

- Uzamykanie a odomykanie pomocou diaľkového ovládania zámku (str. 248)
- Uzamykanie a odomykanie zvnútra vozidla (str. 278)

⁵ Ak je vozidlo vybavené bezkľúčovým zamykaním/odomykaním a kľúč je vo vozidle rozpoznávaný, dvere batožinového priestoru sa pri zatvorení nezamknú.*

Odomykanie dverí batožinového priestoru pomocou kľúča diaľkového ovládania

Stlačením tlačidla na diaľkovom ovládaní zámku je možné odomknúť iba dvere batožinového priestoru.

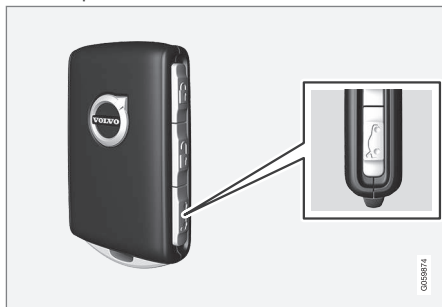

1. Stlačte tlačidlo diaľkového ovládania zámku .

> Dvere batožinového priestoru sú odomknuté, ale ostanú zatvorené.

Bočné dvere sú stále zamknuté a alarm je aktivovaný*. Indikátor zámku a alarmu na prístrojovom paneli zhasne, aby naznačil, že nie je zamknuté celé vozidlo.

Zľahka uchopte gumou potiahnutú tlačkovú páčku pod kľučkou na dverách batožinového priestoru a otvorte dvere batožinového priestoru. Ak sa dvere batožinového priestoru neotvoria do 2 minút, tak sa opäť zamknú a alarm bude znovu aktívny.

2. S možnosťou elektricky ovládaného veka batožinového priestoru*:

Dlhé stlačenie (približne 1,5 sekundy) tlačidla  na diaľkovom ovládaní zámku.

> Dvere batožinového priestoru sa odomknú a otvoria, zatiaľ čo bočné dvere ostanú zamknuté a funkcia alarmu aktívna.



Súvisiace informácie

- Uzamykanie a odomykanie pomocou diaľkového ovládania zámku (str. 248)
- Otváranie a zatváranie elektricky ovládaných* dverí batožinového priestoru (str. 282)

Rozsah kľúča diaľkového ovládania

Ak chcete, aby kľúč diaľkového ovládania fungoval správne, musí byť v určitej vzdialenosti od vozidla.

Pre manuálne použitie

Funkcie kľúča diaľkového ovládania napr. zamknutie/odmknutie, ktoré sa aktivujú stlačením  alebo , majú rozsah, ktorý prekračuje približne 20 metrov (65 stôp) od auta.

Ak vozidlo neoverí stlačené tlačidlo, posuňte sa bližšie a skúste to znova.

Pre použitie bez kľúča*

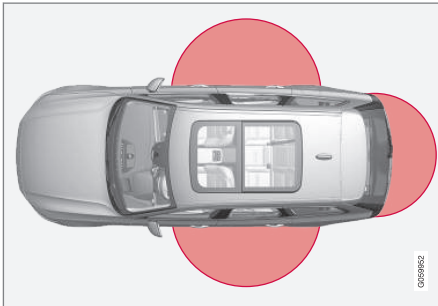

Označená oblasť na obrázku zobrazuje oblasti pokryté anténami systému.

Pre použitie bez kľúča musí byť kľúč diaľkového ovládania alebo kľúč bez tlačidiel (Key Tag) v polkruhovej oblasti s polomerom pri-

bližne 1,5 metra (5 stôp) na obidvoch dlhých stranách a približne 1 meter (3 stopy) od dverí batožinového priestoru.

POZNÁMKA

Funkčnosť diaľkového ovládania zámku môžu byť narušená okolitými rádiovými vlnami, budovami, topografickými podmienkami atď. Vozidlo je možné vždy uzamknúť/odmknúť pomocou čepce kľúča.

Ak sa vyberie kľúč diaľkového ovládania z vozidla



Ak sa kľúč diaľkového ovládania vyberie z vozidla pri bežiacom motore, na displeji vodiča sa zobrazí výstražné hlásenie **Kľúč nenájdenny**

Odstrán. z vozidla a po zatvorení posledných dverí zaznie zvukový signál.

Hlásenie zhasne, keď sa kľúč vráti do vozidla, po ktorom nasleduje stlačenie tlačidla na pravej klávesnici **O** alebo keď sa zatvoria posledné dvere.

Súvisiace informácie

- Kľúč diaľkového ovládania (str. 246)
- Umiestnenie antény pre štartovacie a uzamykacie systémy (str. 277)
- Bezklúčové a dotykové povrchy* (str. 274)

Výmena batérie diaľkového ovládania zámku

Batériu v diaľkovom ovládaní zámku je potrebné vymeniť, keď sa vybije.

POZNÁMKA

Všetky batérie majú obmedzenú životnosť a musia byť časom vymenené (nevzťahuje sa na Key Tag). Životnosť batérie sa líši v závislosti od toho, ako často sa vozidlo/kľúč používa.



Batériu pre diaľkové ovládanie zámku treba vymeniť, ak

- sa rozsvieti informačný symbol a na displeji vodiča sa zobrazí správa **Batéria v kľúči je slabá**
- zámky opakovane nereagujú na signály z diaľkového ovládania zámku do 20 metrov (65 stôp) od vozidla.

POZNÁMKA

Vždy sa snažte ísť bližšie k vozidlu a opäť sa pokúste odomknúť ho.

- « Batéria v bezklúčovom privesku⁶ (Key Tag) sa nedá vymeniť – nový privesok si môžete objednať v autorizovanom servise Volvo.

! DÔLEŽITÉ

Vybitý Key Tag musí byť odovzdaný autorizovanému servisu Volvo. Klúč musí byť vymazaný z auta, pretože je stále možné použiť ho na štartovanie vozidla prostredníctvom záložného štartovania.

Otvorenie klúča a výmena batérie

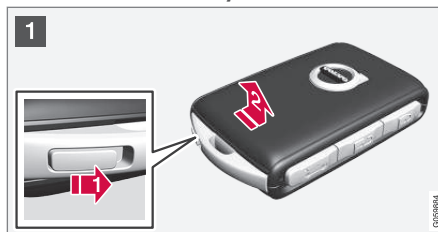

- 1 **1** Podržte diaľkové ovládanie zámku s viditeľnou prednou časťou a logom Volvo otočeným doprava – posuňte tlačidlo na spodnom okraji pomocou krúžku na kľúče doprava. Posuňte kryt prednej strany o niekoľko milimetrov smerom nahor.
- 2** Kryt sa potom uvoľní a dá sa zdvihnúť z kľúča.

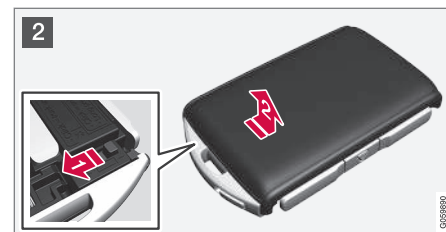

- 2 **1** Otočte kľúčom, presuňte tlačidlo do strany a posuňte zadný kryt o niekoľko milimetrov smerom nahor.
- 2** Kryt sa potom uvoľní a dá sa zdvihnúť z kľúča.

⁶ Dodáva sa s vozidlami vybavenými bezklúčovým zamykaním/odomykaním*.

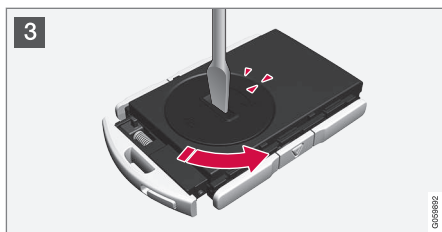

- 3 Pomocou skrutkovača alebo podobného zariadenia otočte kryt batérie proti smeru hodinových ručičiek, až kým sa značky nestretnú na texte **OPEN**.

Kryt batérie opatrne nadvihnite zatlačením napr. nechtu do výčnelku.

Potom vypáčte kryt batérie smerom nahor.



- 4 Strana batérie (+) smeruje nahor. Potom opatrne vypáčte uvoľnenú batériu podľa obrázka.

! **DÔLEŽITÉ**

Vyhňte sa dotyku nových batérií a ich kontaktných plôch prstami, pretože by to mohlo zhoršiť ich funkciu.

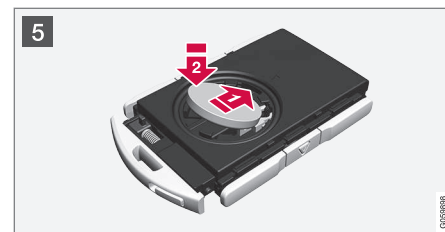

- 5 Namontujte novú batériu so stranou (+) otočenou nahor. Nedotýkajte sa prstami kontaktov batérie diaľkového ovládania zámku.

1 Batériu vložte do držiaka okrajom smerom nadol. Potom posuňte batériu smerom dopredu tak, aby zapadla pod dve plastové úchytky.

2 Zatlačte batériu nadol tak, aby zapadla pod horný čierny plastový úchyt.

i **POZNÁMKA**

Použite batérie s označením CR2032, 3 V.



i POZNÁMKA

Spoločnosť Volvo odporúča, aby batérie v diaľkovom ovládaní zámku spĺňali UN Manual of Test and Criteria, Part III, subsection 38.3. Batérie nainštalované vo výrobe alebo vymenené autorizovaným servisom Volvo spĺňajú vyššie uvedené kritériá.

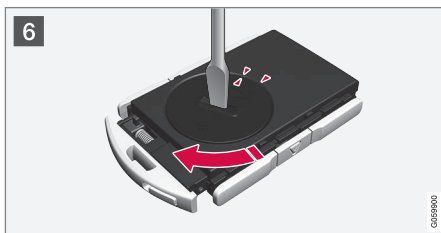

- 6** Znovu nasadíte kryt batérie a otáčajte ho v smere hodinových ručičiek, až kým sa označenie nevyrovná s textom **CLOSE**.



- 7** **1** Znovu umiestnite kryt zadnej strany a zatlačte ho nadol, až kým nebudete počuť cvaknutie.
- 2** Potom posuňte kryt späť.
- > Ďalšie kliknutie znamená, že kryt je správne umiestnený a bezpečne pripojený.



- 8** **1** Otočte diaľkové ovládanie zámku nad a znovu nasadíte prednú stranu krytu tak, že ju zatlačíte nadol, až sa ozve cvaknutie.
- 2** Potom posuňte kryt späť.
- > Ďalšie kliknutie znamená, že kryt je bezpečne pripojený.

⚠ UPOZORNENIE

Skontrolujte, či je batéria namontovaná správne a či má správnu polaritu. Ak diaľkové ovládanie zámku dlhší čas nebudete používať, vyberte batériu, aby ste predišli vytečeniu batérie a poškodeniu. Poškodené batérie alebo vytekajúce batérie môžu pri kontakte s pokožkou pôsobiť na ňu leptavo. Pri manipulácii s poškodenými batériami preto používajte ochranné rukavice.

- Batérie uchovávajte mimo dosahu detí.
- Nenechávajte batérie voľne položené, pretože ich môžu prehltnúť deti alebo domáce zvieratá.
- Batérie sa nesmú: rozoberať, skratovať, ani hádzať do otvoreného ohňa.
- Nenabíjajte nenabíjateľné batérie, môže to spôsobiť výbuch.

Pred použitím je potrebné skontrolovať diaľkové ovládanie zámku, aby sa predišlo jeho poškodeniu. Ak sa zistí poškodenie, napr. ak sa kryt batérie nedá správne zatvoriť, výrobok by sa nemal používať. Poškodené výrobky uchovávajte mimo dosahu detí.

! DÔLEŽITÉ

Uistite sa, že vybité batérie sú likvidované spôsobom, ktorý je vhodný pre životné prostredie.

Súvisiace informácie

- Zamykanie a odomykanie pomocou odnímateľnej čepele kľúča (str. 259)
- Štartovanie vozidla (str. 456)
- Kľúč diaľkového ovládania (str. 246)

Objednanie viacerých kľúčov diaľkového ovládania

Vozidlo sa dodáva s dvomi kľúčmi diaľkového ovládania. Bezklúčový príviesok sa dodáva vtedy, ak je vozidlo vybavené bezklúčovým uzamykaním*. Dodatočné kľúče sa dajú doobjednať.

Pre jedno vozidlo sa dá naprogramovať a použiť celkovo dvanásť kľúčov. Ak objednáte dodatočné kľúče, pridajú sa dodatočné profily vodiča - jeden profil na jeden nový kľúč diaľkového ovládania. To isté sa vzťahuje aj na príviesok na kľúč.

Strata kľúča diaľkového ovládania

Ak stratíte kľúč diaľkového ovládania, v servise si môžete objednať nový kľúč diaľkového ovládania - odporúčame servis Volvo. Zvyšné kľúče diaľkového ovládania je nutné odnieť do servisu. V rámci opatrení na prevenciu proti krádeži sa kód chýbajúceho kľúča musí zo systému vymazať.

Aktuálny počet kľúčov, ktoré boli pre vozidlo zaregistrované, sa dá skontrolovať prostredníctvom profilov vodiča v hornej časti stredového displeja, vyberte možnosť **Nastavenia** → **Systém** → **Profily vodiča**.

Súvisiace informácie

- Kľúč diaľkového ovládania (str. 246)

Red Key - kľúč s obmedzeným diaľkovým ovládaním*

Red Key umožňuje majiteľovi vozidla nastaviť obmedzenia pre určité vlastnosti vozidla. Obmedzenia sú určené na podporu bezpečného vedenia vozidla, napr. pri jeho požíčianí.



Pre Red Key môžete definovať maximálnu rýchlosť vozidla, nastaviť pripomenutie rýchlosti a určiť maximálnu hlasitosť systému reproduktorov. Okrem toho budú niektoré systémy podpory vodiča vždy aktívne. Ostatné funkcie kľúča sú rovnaké ako funkcie bežného diaľkového ovládania zámku.

Obmedzenia sú určené na to, aby pôsobili ako opatrenia na zníženie rizika nehôd, vďaka čomu sa cítite bezpečnejšie, keď odovzdáte vozidlo napr. mladým vodičom, parkovacej službe alebo servisu.

Profil vodiča pre Red Key

Red Key je prepojený so špeciálnym profilom vodiča Red Key a keď je aktívny, nastavenia kľúča sa nedajú zmeniť. Nie je možné ani prepnúť iný profil vodiča. To si vyžaduje normálne diaľkové ovládanie zámku.

Profil vodiča Red Key sa aktivuje, keď je vozidlo odomknuté pomocou Red Key bez normálneho diaľkového ovládania zámku v blízkosti.

i POZNÁMKA

V prípade zmeny vodiča musí byť vozidlo zamknuté a odomknuté, aby sa aktivoval profil nového vodiča.

Objednávanie Red Key

Od diera vozidiel značky Volvo si môžete objednať jeden alebo viaceré Red Key. Pre jedno vozidlo sa dá naprogramovať a používať celkom jedenásť kľúčov s obmedzeniami – aspoň jeden musí byť normálne diaľkové ovládanie zámku.

Súvisiace informácie

- Nastavenia pre Red Key* (str. 256)
- Kľúč diaľkového ovládania (str. 246)

Nastavenia pre Red Key*

Držiteľ normálneho diaľkového ovládania zámku môže zmeniť nastavenia pre Red Key. Niektoré funkcie podpory vodiča sú však vždy aktívne.

Ak chcete nastavenie zmeniť:

1. Odomknite vozidlo normálnym diaľkovým ovládaním zámku.
2. Ťuknite na položku **Nastavenia** v pohľade zhora na strednom displeji.
3. Stlačte **Systém** → **Profily vodiča** → **Červený kľúč**.
 - > Môžete definovať nasledujúce nastavenia:
 - **Nastavte časový odstup Adaptive Cruise Control***
 - **Znížená maximálna hlasitosť**
 - **Obmedzenie maxim. rýchlosti**
 - **Upozornenie na obmedzenie rýchlosti**

Podrobnosti a nastavenia pri prvom použití

Nastavte časový odstup Adaptive Cruise Control

Nastavíte čas. oneskorenie (1 je najkratšie a 5 najdlhšie).

Pri prvom použití je nastavenie **5.0**.

Znížená maximálna hlasitosť

Zníženie max. hlasitosti pre zdroje médií.

Pri prvom použití je funkcia "zapnutá".

Obmedzenie maxim. rýchlosti

Nastavte maximálnu rýchlosť tohto kľúča.

Pri prvom použití je funkcia "zapnutá" a rýchlosť je 120 km/h (75 mph).

- Interval nastavenia: 50 - 250 km/h (30 - 160 mph)
- Prírastky: 1 km/h (1 mph)



Symbol obmedzenia rýchlosti.

Upozornenie na obmedzenie rýchlosti

Výstraha pri prekročení nastav. hodnôt.

Pri prvom použití je funkcia "zapnutá" a hodnoty sú 50, 70 a 90 km/h (30, 45 a 55 mph).

- Interval nastavenia: 0 - 250 km/h (0 - 160 mph)
- Prírastky: 1 km/h (1 mph)
- Max. počet súbežných pripomienok: 6

Funkcie podpory vodiča

Nasledujúce funkcie podpory vodiča budú vždy aktívne pre používateľa Red Key:

- Blind Spot Information (BLIS)*
- Udržiavanie v jazdnom pruhu (LKA)*

- Upozornenie na nedostatočnú vzdialenosť*
- City Safety
- Driver Alert Control (DAC)*
- Informácie o dopravných značkách*

Súvisiace informácie

- Red Key - kľúč s obmedzeným diaľkovým ovládaním* (str. 256)

Odpojiteľná čepeľ kľúča

Kľúč diaľkového ovládania obsahuje odpojiteľnú kovovú čepeľ kľúča, s ktorou je možné aktivovať niekoľko funkcií a vykonávať niektoré operácie.

Jedinečný kód čepele kľúča poskytujú autorizované servisné strediská spoločnosti Volvo, ktoré sa odporúčajú pri objednávaní nových čepeľí kľúča.

Oblasti použitia čepele kľúča

Použitie odpojiteľnej čepele kľúča na kľúči diaľkového ovládania

- Iľavé⁷ predné dvere je možné otvoriť manuálne, ak nie je možné pomocou kľúča diaľkového ovládania aktivovať centrálnu zamykanie
- všetky dvere sú núdzovo zamknuté
- mechanické detské bezpečnostné zámky zadných dverí je možné aktivovať a deaktivovať.

Kľúč bez tlačidiel⁸ nemá odpojiteľnú čepeľ kľúča. Ak je to potrebné, použijete odpojiteľnú čepeľ kľúča z bežného kľúča diaľkového ovládania.



◀◀ Odpojenie čepele kľúča



1 **1** Podržte diaľkové ovládanie zámku s viditeľnou prednou časťou a logom Volvo otočeným doprava – posuňte tlačidlo na spodnom okraji pomocou krúžku na kľúče doprava. Dajte kryt prednej strany o niekoľko milimetrov smerom nahor.

2 Kryt sa potom uvoľní a dá sa zdvihnúť z kľúča.



2 **1** Odpojte čepeľ kľúča tak, že ho nakloníte hore.



3 Po použití vráťte čepeľ kľúča do určenej polohy v kľúči diaľkového ovládania.

1 Znovu nasadte kryt tak, že ho stlačíte smerom dole, až kým nezaznie kliknutie.

2 Potom posuňte kryt späť.

> Ďalšie kliknutie znamená, že kryt je bezpečne pripojený.

⁷ Platí to bez ohľadu na to, či ide o vozidlo s ľavostranným alebo pravostranným riadením.

⁸ Dodáva sa s vozidlami vybavenými bezkľúčovým zamykaním/odomykaním*.

Zamykanie a odomykanie pomocou odnímateľnej čepele kľúča

Odnímateľná čepeľ kľúča môžete okrem iného použiť na odomknutie vozidla zvonku – napr. ak sa batéria diaľkového ovládania zámku vybila.

Odomknutie

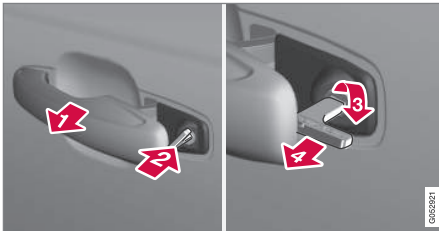

- 1 Vytiahnite kľučku predných dverí na ľavej strane⁹ do koncovej polohy tak, aby bola vložka zámku viditeľná.
- 2 Vložte kľúč do vložky zámku.
- 3 Otočte v smere hodinových ručičiek o 45 stupňov tak, aby čepeľ kľúča smerovala dozadu.

- 4 Otočte kľúč späť o 45 stupňov do jeho východiskovej polohy. Vytiahnite kľúč z vložky zámku a uvoľnite kľučku tak, aby zadná časť kľučky spočívala opäť oproti vozidlu.
5. Vytiahnite kľučku.
 - > Dvere sa otvoria.

Uzamknutie sa vykoná rovnakým spôsobom, ale otočením proti smeru hodinových ručičiek o 45 stupňov namiesto v smere hodinových ručičiek v kroku (3).

Vypnite alarm a naštartujte vozidlo*

i POZNÁMKA

Pokiaľ sa dvere odomknú pomocou čepele kľúča a následne sa otvoria, spustí sa alarm.



Umiestnenie záložnej čítačky v držiaku pohárov.

Alarm deaktivujte nasledovne:

1. Diaľkové ovládanie zámku umiestnite na symbol kľúča v záložnej čítačke na dne držiaka pohárov v konzole tunela.
2. Potom otočte štartovací gombík v smere hodinových ručičiek a uvoľnite ho.
 - > Signál alarmu prestane znieť a alarm sa vypne.

Uzamknutie

Vozidlo tiež môžete uzamknúť pomocou odnímateľnej čepele kľúča diaľkového ovládania zámku, napr. v prípade straty napájania alebo v prípade vybitia batérie kľúča.

Ľavé predné dvere je možné zamknúť pomocou vložky zámku a odnímateľnej čepele kľúča.

Ostatné dvere nemajú vložky zámkov a namiesto toho majú na konci každých dverí spínač zamykania, ktorý musíte stlačiť pomocou čepele kľúča – potom sa mechanicky uzamknú/zablokujú, aby sa zabránilo ich otvoreniu zvonku.

Dvere sa stále dajú otvoriť zvnútra.

⁹ Platí to bez ohľadu na to, či ide o vozidlo s pravostranným alebo ľavostranným riadením.

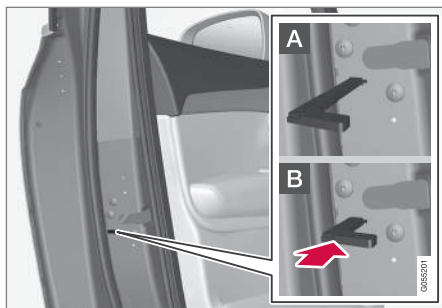

Manuálne uzamknutie dverí. Nesmie sa zamieňať s detskými bezpečnostnými zámkami.

- Vyberte odnímateľnú čepeľ kľúča z diaľkového ovládania zámku. Vložte čepeľ kľúča do otvoru pre resetovanie zámku a zatlačte kľúčom až na dno, pribl. 12 mm (0,5 palca).

- A** Dvere sa dajú otvoriť z vonkajšej aj vnútornej strany.
- B** Dvere sú zablokované proti otvoreniu zvonku. Ak sa chcete vrátiť do polohy A, musíte otvoriť vnútornú kľučku dverí.

Dvere sa dajú odomknúť aj tlačidlom odomknutia na diaľkovom ovládaní zámku alebo tlačidlom centrálného zamykania na dverách vodiča.

i **POZNÁMKA**

- Resetovanie zámku dverí uzamkne len tie konkrétne dvere – nie všetky dvere súčasne.
- Manuálne zamknuté zadné dvere s aktivovanými manuálnymi alebo elektrickými detskými bezpečnostnými zámkami sa nedajú otvoriť ani z vonkajšej, ani z vnútornej strany. Zadné dvere, ktoré sú týmto spôsobom zamknuté, sa dajú odomknúť len pomocou diaľkového ovládania zámku, tlačidla centrálného zamykania alebo pomocou Volvo On Call*.

Súvisiace informácie

- Štartovanie vozidla (str. 456)
- Odpojiteľná čepeľ kľúča (str. 257)
- Aktivácia a deaktivácia alarmov* (str. 290)
- Výmena batérie diaľkového ovládania zámku (str. 251)
- Kľúč diaľkového ovládania (str. 246)

Imobilizér

Elektronický imobilizér je systém ochrany proti odcudzeniu, ktorý zabraňuje neoprávnenej osobe v naštartovaní vozidla.

Vozidlo sa dá naštartovať len so správnym diaľkovým ovládaním zámku.

Nasledujúce chybové hlásenie na displeji vodiča sa týka elektronického imobilizéra:

Symbol	Správa	Špecifikácia
	Kľúč nenájdený Pozrite si príručku	Chyba pri čítaní diaľkového ovládania zámku počas štartovania – dajte kľúč na symbol kľúča v držiaku pohárov a skúste to znova.

Súvisiace informácie

- Kľúč diaľkového ovládania (str. 246)
- Objednanie viacerých kľúčov diaľkového ovládania (str. 255)

Schválenie typu systému diaľkového ovládania zámku

Typové schválenie systému diaľkového ovládania zámku vozidla môžete vidieť v nasledujúcich tabuľkách.

Podrobné informácie o typovom schválení nájdete na stránke www.volvocars.com/intl/support.

Bezklúčové štartovanie uzamykacieho systému (pasívne štartovanie) a bezklúčové zamykanie/odomykanie (pasívny vstup*)



Označenie CEM systému diaľkového ovládania zámku. Ďalšie čísla typového schválenia sú uvedené v nasledujúcich tabuľkách.

Krajina/oblasť	Typové schválenie	
Európa	Spoločnosť Delphi Deutschland GmbH, 42367 Wuppertal týmto vyhlasuje, že VO3-134TRX vyhovuje základným požiadavkám na vlastnosti a ostatným relevantným ustanoveniam smernice 2014/53/EU (RED). Úplné znenie vyhlásenia o zhode EÚ nájdete na stránke www.volvocars.com/intl/support	
Jordánsko	TRC/LPD/2014/250	
Srbsko	P1614120100	
Argentína	CNC ID: C-14771	





KLÚČ, ZÁMKY A ALARM





Krajina/oblasť	Typové schválenie	
Brazília	MT-3245/2015	 <p data-bbox="1197 280 1340 302">0589-15-6830</p>  <p data-bbox="1165 380 1388 403">(01) 0 7897843840961</p> <p data-bbox="1468 358 1492 403" style="writing-mode: vertical-rl; transform: rotate(180deg);">01058112</p>
Indonézia	Nomor: 38301/SDPPI/2015	
Malajzia	RAAT/37A/1215/S(15-5198)	
Mexiko	IFETEL: RLVDEVO15-0396	
Rusko		 <p data-bbox="1468 739 1492 784" style="writing-mode: vertical-rl; transform: rotate(180deg);">0057965</p>
Spojené arabské emiráty	ER37847/15 DA0062437/11	

Krajina/oblasť	Typové schválenie	
Namíbia	TA-2016-02	 CRAN Communications Regulatory Authority of Namibia <small>0905387</small>
Južná Afrika	TA-2014-1868	 ICASA

« Klúč diaľkového ovládania



Krajina/ oblasť	Typové schválenie	
Európa	<p>Spoločnosť Huf Hülsbeck & Fürst GmbH & Co. KG týmto vyhlasuje, že tento typ rádiového zariadenia HUF8423 je v súlade so smernicou 2014/53/EU.</p> <p>Úplné znenie vyhlásenia o zhode EÚ nájdete na stránke www.volvocars.com/intl/support</p> <p>Vlnová dĺžka: 433,92 MHz</p> <p>Maximálny vyžarovaný výkon: 10 mW</p> <p>Výrobca: Huf Hülsbeck & Fürst GmbH & Co. KG, Steeger Str. 17, 42551 Velbert, Nemecko</p>	
Argentína	 <p>H-15532</p>	
Brazília	<p>Anatel: 05568-16-06643</p> <p>Modelo: HUF8423</p> <p>Este equipamento opera em caráter secundário isto é não tem direito a proteção contra interferência prejudicial, mesmo de estações do mesmo tipo, e não pode causar interferência a sistemas operando em caráter primário.</p>	

Krajina/ oblasť	Typové schválenie	
CU (Customs Union) Bielorusko, Kazachstan, Rusko		
Indonézia	[41005/SDPPI/2015] [5149]	
Jordánsko	TRC/LPD/2015/104	
Maroko	AGREE PAR L'ANRT MAROC Numéro d'agrément: MR 10668 ANRT 2015 Date d'agrément: 24/07/2015	
Moldavsko		

KLÚČ, ZÁMKY A ALARM

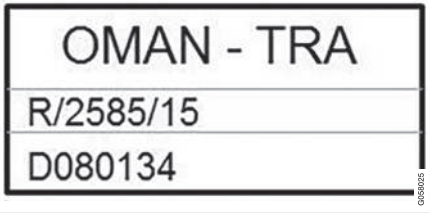

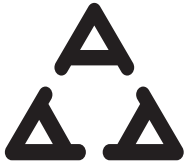

Krajina/ oblasť	Typové schválenie	
Mexiko	IFETEL Marca: HUF Modelo (s): HUF8423 NOM-121-SCT1-2009 La operación de este equipo está sujeta a las siguientes dos condiciones: (1) es posible que este equipo o dispositivo no cause interferencia perjudicial y (2) este equipo o dispositivo debe aceptar cualquier interferencia, incluyendo la que pueda causar su operación no deseada.	
Nigéria	Connection and use of this communication equipment is permitted by the Nigerian Communications Commission	
Omán		 <p style="text-align: center;"> OMAN - TRA R/2585/15 D080134 </p>

Krajina/ oblast'	Typové schválenie	
Filipíny		 <p>NTC Type Approved No: ESD-1511502C</p> <small>0072923</small>
Srbsko		 <p>M011 15</p> <small>0058019</small>
Singapur	Complies with IMDA Standards DA103787	
Južná Afrika	TA-2015-432	



Krajina/ oblasť	Typové schválenie	
Tajvan	<p>本產品符合低功率電波輻射性電機管理辦法 第十二條、第十四條等條文規定 1. 經型式認證合格之低功率射頻電機，非經許可，公司、商號或使用者均不得擅自變更頻率、加大功率或變更原設計之特性及功能。 2. 低功率射頻電機之使用不得影響飛航安全及干擾合法通信；經發現有干擾現象時，應立即停用，並改善至無干擾時方得繼續使用。前項合法通信，指依電信法規定作業之無線電通信。低功率射頻電機須忍受合法通信或工業、科學及醫療用電波輻射性電機設備之干擾。</p>	
Spojené arabské emiráty		<div style="border: 1px solid black; padding: 10px; text-align: center;"> <p>TRA REGISTERED No: ER38970/15 DEALER No: DA36976/14</p> </div> <div style="text-align: right; font-size: small; margin-top: 5px;">0058028</div>

Prívesok na kľúč

Krajina/ oblasť	Typové schválenie	
Európa	<p>Spoločnosť Huf Hülsbeck & Fürst GmbH & Co. KG týmto vyhlasuje, že tento typ rádiového zariadenia HUF8432 je v súlade so smernicou 2014/53/EU.</p> <p>Úplné znenie vyhlásenia o zhode EÚ nájdete na stránke www.volvocars.com/intl/support.</p> <p>Vlnová dĺžka: 433,92 MHz</p> <p>Maximálny vyžarovaný výkon: 10 mW</p> <p>Výrobca: Huf Hülsbeck & Fürst GmbH & Co. KG, Steeger Str. 17, 42551 Velbert, Nemecko</p>	
Argentína	 <p>H-15029</p>	
Brazília	<p>Anatel: 04362-16-06643</p> <p>Modelo: HUF8432</p> <p>Este equipo opera em caráter secundário isto é não tem direito a proteção contra interferência prejudicial, mesmo de estações do mesmo tipo, e não pode causar interferência a sistemas operando em caráter primário.</p>	

KLÚČ, ZÁMKY A ALARM



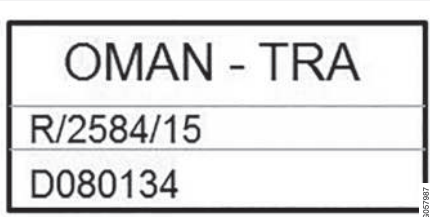
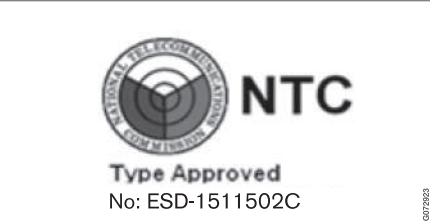

Krajina/ oblasť	Typové schválenie	
CU (Customs Union) Bielorusko, Kazachstan, Rusko		
Indonézia	[41006/SDPPI/2015] [5149]	
Jordánsko	TRC/LPD/2015/107	
Maroko	AGREE PAR L'ANRT MAROC Numéro d'agrément: MR 10667 ANRT 2015 Date d'agrément: 24/07/2015	
Mexiko	IFETEL Marca: HUF Modelo (s): HUF8432 NOM-121-SCT1-2009 IFT: RLVHUUH15-0972 La operación de este equipo está sujeta a las siguientes dos condiciones: (1) es posible que este equipo o dispositivo no cause interferencia perjudicial y (2) este equipo o dispositivo debe aceptar cualquier interferencia, incluyendo la que pueda causar su operación no deseada.	

Krajina/ oblasť	Typové schválenie	
Moldavsko		
Nigéria	Connection and use of this communications equipment is permitted by the Nigerian Communications Commission	
Omán		
Filipíny	ESD-1511501C	

KLÚČ, ZÁMKY A ALARM



Krajina/ oblasť	Typové schválenie	
Srbsko		
Singapur	Complies with IMDA Standards DA103787	
Južná Afrika	TA-2015-414	

Krajina/ oblasť	Typové schválenie	
Tajvan	<p>本產品符合低功率電波輻射性電機管理辦法 第十二條、第十四條等條文規定 1. 經型式認證合格之低功率射頻電機，非經許可，公司、商號或使用者均不得擅自變更頻率、加大功率或變更原設計之特性及功能。 2. 低功率射頻電機之使用不得影響飛航安全及干擾合法通信；經發現有干擾現象時，應立即停用，並改善至無干擾時方得繼續使用。前項合法通信，指依電信法規定作業之無線電通信。低功率射頻電機須忍受合法通信或工業、科學及醫療用電波輻射性電機設備之干擾。</p>	
Spojené arabské emiráty		<div style="border: 1px solid black; padding: 10px; text-align: center;"> <p>TRA REGISTERED No: ER38971/15 DEALER No: DA36976/14</p> </div> <div style="text-align: right; font-size: small; margin-top: 5px;">0050022</div>

Súvisiace informácie

- Kľúč diaľkového ovládania (str. 246)

Bezklúčové a dotykové povrchy*

S funkciou bezklúčového zamykania a odomykania postačuje nosiť kľúč diaľkového ovládania zámku vo vrecku alebo v taške. Vozidlo sa zamyká alebo odomyká prostredníctvom dotykového povrchu na kľučke dverí.

Povrchy citlivé na dotyk

Kľučka dverí

Vonkajšia strana kľučiek dverí obsahuje výkleok pre uzamknutie, zatiaľ čo vnútorná strana obsahuje povrch citlivý na dotyk pre odomykanie.

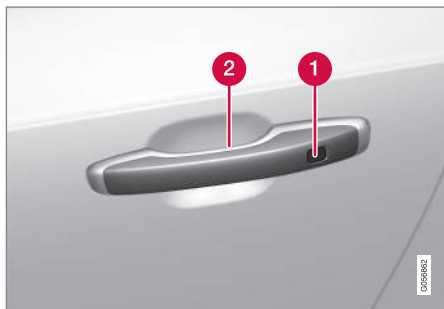

- 1 Zapustenie pre uzamknutie citlivé na dotyk
- 2 Povrch pre odomykanie citlivý na dotyk

i POZNÁMKA

Je dôležité, aby sa naraz aktivoval len jeden povrch citlivý na dotyk. Uchopením rukoväte počas dotknutia sa povrchu zámky hrozí riziko dvojitého povelov. To znamená, že požadovaná činnosť (uzamknutie/odomykanie) sa nevykoná alebo sa vykoná s oneskorením.

Kľučka dverí batožinového priestoru

Rukoväť dverí batožinového priestoru má pogumovanú prítlačnú dosku, ktorá sa používa iba na odomykanie.

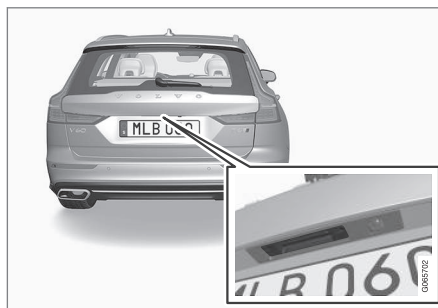

i POZNÁMKA

Uvedomte si, že systém sa môže aktivovať v spojení s umývaním auta, ak je diaľkové ovládanie zámku v dosahu.

Súvisiace informácie

- Uzamykanie a odomykanie bez kľúča* (str. 275)
- Bezklúčové odomykanie dverí batožinového priestoru* (str. 276)

Uzamykanie a odomykanie bez kľúča*

Pri uzamknutí a odomknutí bez kľúča stačí, ak sa dotknete povrchu kľučky dverí citlivej na dotyk, aby sa vozidlo uzamklo alebo odomklo.

i POZNÁMKA

Jedno z tlačidiel diaľkového ovládania zámku vozidla musí byť v dosahu, aby zamykanie a odomykanie fungovalo.

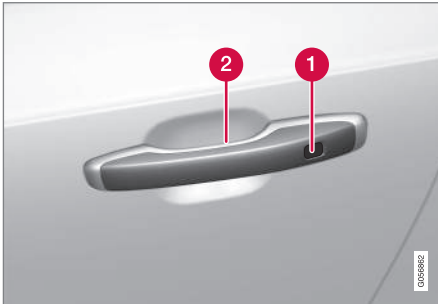

- 1** Zapustenie pre uzamknutie citlivé na dotyk
- 2** Povrch pre odomykanie citlivý na dotyk

i POZNÁMKA

Uvedomte si, že systém sa môže aktivovať v spojení s umývaním auta, ak je diaľkové ovládanie zámku v dosahu.

Uzamknutie bez kľúča

Všetky bočné dvere musia byť zatvorené, aby bolo možné vozidlo uzamknúť. Dvere batožinového priestoru sa však dajú otvoriť aj pri uzamknutí vozidla kľučkou bočných dverí.

- Po zatvorení dverí sa dotknite označeného povrchu smerom dozadu na vonkajšej strane kľučky dverí. Alebo stlačte tlačidlo  na spodnej strane dverí batožinového priestoru pred tým, než sa zatvoria.
 - > Indikátor uzamknutia na prístrojovej doske začne blikať, čo znamená, že vozidlo je zamknuté.

Ak chcete zatvoriť všetky bočné okná a panoramatickú strechu* súčasne - umiestnite prst oproti zapusteniu citlivému na dotyk na vonkajšej strane kľučky dverí a podržte ho tam, kým sa nezatvoria všetky bočné okná a panoramatická strecha.

Uzamknutie pri otvorených dverách batožinového priestoru

Ak bolo vozidlo uzamknuté a dvere batožinového priestoru sú stále otvorené, uistite sa, že ste nenechali kľúč diaľkového ovládania v batožinovom priestore po zatvorení dverí batožinového priestoru.

i POZNÁMKA

Ak sa rozpozná kľúč vo vozidle, dvere batožinového priestoru sa neuzamknú, keď je zatvorený.

Odomknutie bez kľúča

- Uchopte kľučku dverí alebo jemne prítlačte pogumovanú prítlačnú platňu pod rukoväťou dverí batožinového priestoru, čím vozidlo odomknete.
 - > Indikátor uzamknutia na prístrojovej doske prestane blikať, čo znamená, že vozidlo je odomknuté.

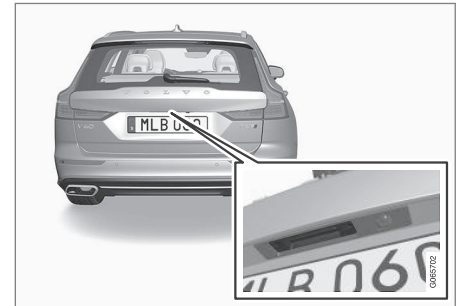

Pogumovaná prítlačná doska na dverách batožinového priestoru sa môže použiť iba na odomknutie.

◀ Automatické opätovné uzamknutie

Ak sa do 2 minút po odomknutí neotvorí žiadne dvere, ani dvere batožinového priestoru, automaticky sa uzamknú. Táto funkcia zabráňuje mimovoľnému ponechaniu odomknutého vozidla.

Súvisiace informácie

- Nastavenia pre bezklúčový vstup* (str. 276)
- Bezklúčové odomykanie dverí batožinového priestoru* (str. 276)
- Bezklúčové a dotykové povrchy* (str. 274)

Nastavenia pre bezklúčový vstup*

Pre bezklúčový vstup si môžete zvoliť rôzne sekvencie.

Ak chcete nastavenie zmeniť:

1. Ťuknite na položku **Nastavenia** v pohľade zhora na strednom displeji.
2. Ťuknite na položku **My Car** → **Uzamykanie** → **Bezklúčové odomykanie**.
3. Vyberte možnosť:
 - **Všetky dvere** – odomkne súčasne všetky dvere.
 - **Jedny dvere** – odomkne vybrané dvere.

Súvisiace informácie

- Uzamykanie a odomykanie bez kľúča* (str. 275)
- Bezklúčové a dotykové povrchy* (str. 274)

Bezklúčové odomykanie dverí batožinového priestoru*

Pri bezklúčovom uzamknutí a odomknutí postačuje dotknúť sa dotykového povrchu na kľučke dverí batožinového priestoru, aby ste odomkli dvere batožinového priestoru.

i POZNÁMKA

Jedno z tlačidiel diaľkového ovládania zámku vozidla musí byť v dosahu za vozidlom, aby odomykanie fungovalo.

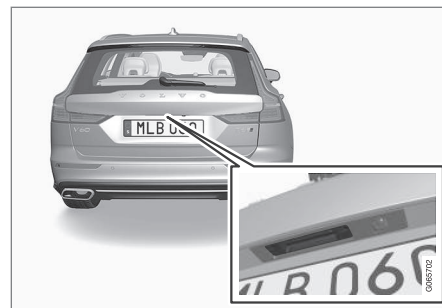

Dvere batožinového priestoru udržiava zatvorené elektrický zámok.

Otvorenie:

1. jemne stlačte pogumovanú prítlačnú plochu pod kľučkou dverí batožinového priestoru.
> Zámok sa uvoľní.
2. Zdvihnite za vonkajšiu rukoväť, aby ste otvorili dvere batožinového priestoru.

! DÔLEŽITÉ

- Na uvoľnenie zámku dverí batožinového priestoru je potrebná minimálna sila – stačí jemne stlačiť pogumovaný panel.
- Pri otváraní dverí batožinového priestoru nevyvíjajte zdvíhaciu silu na gumený panel – zdvihnite rukoväť. Použitie príliš veľkej sily môže poškodiť elektrické kontakty na gumovom paneli.

Taktiež je možné odomknúť dvere batožinového priestoru bez použitia rúk pohybom nohy pod zadným nárazníkom, pozrite si osobitnú časť.

⚠ UPOZORNENIE

Nejazdite s otvorenými dverami batožinového priestoru! Toxické výfukové plyny by mohli byť nasaté do vozidla cez batožinový priestor.

Súvisiace informácie

- Uzamykanie a odomykanie bez kľúča* (str. 275)
- Bezklúčové a dotykové povrchy* (str. 274)
- Rozsah kľúča diaľkového ovládania (str. 251)
- Ovládanie dverí batožinového priestoru pohybom nohy* (str. 285)

Umiestnenie antény pre štartovacie a uzamykacie systémy

Vo vozidle je zabudovaná anténa pre systém bezklúčového štartovania kľúča a antény pre systém bezklúčového zamykania*.

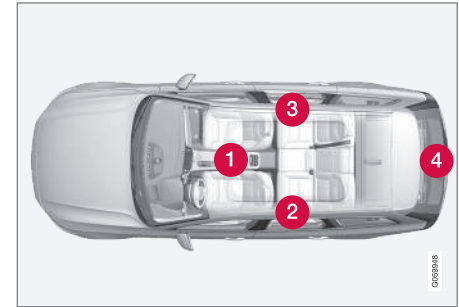

Umiestnenie antén:

- 1 Pod držiakom pohárov v prednej časti konzoly tunela
- 2 V prednej hornej časti ľavých zadných dverí¹⁰
- 3 V prednej hornej časti pravých zadných dverí¹⁰
- 4 V batožinovom priestore¹⁰

¹⁰ Iba vo vozidlách vybavených bezklúčovým zamykaním a odomykaním*.



UPOZORNENIE

Ľudia s implantovaným kardiostimulátorom by sa k anténam bezklúčového systému nemali s kardiostimulátorom priblížiť na vzdialenosť menšiu ako 22 cm (9 palcov). To má zabrániť rušeniu medzi kardiostimulátorom a bezklúčovým systémom.

Súvisiace informácie

- Bezklúčové a dotykové povrchy* (str. 274)
- Rozsah klúča diaľkového ovládania (str. 251)

Uzamykanie a odomykanie zvnútra vozidla

Dvere a dvere batožinového priestoru sa dajú uzamknúť alebo odomknúť zvnútra vozidla pomocou ovládačov centrálného zamykania na predných dverách.

Centrálné zamykanie



Tlačidlo uzamknutia a odomknutia so svetlom indikátora na predných dverách.

Odomknutie pomocou tlačidla na predných dverách

- Na odomknutie všetkých bočných dverí a dverí batožinového priestoru stlačte .

Alternatívny spôsob odomknutia



Otváracia rukoväť pre alternatívne odomknutie na bočných dverách¹¹.

- Potiahnite otváraciu rukoväť na jednom z bočných dverí a uvoľnite ju.
 - > V závislosti od nastavení v kľúči diaľkového ovládania sa všetky dvere odomknú alebo sa odomknú a otvoria iba vybrané dvere.

Ak chcete toto nastavenie zmeniť, ťuknite na **Nastavenia** → **My Car** →

Uzamykanie → **Diaľk. odomknutie a odomknutie z interiéru** v pohľade zhora stredového displeja.

¹¹ Obrázok je schematický - časti sa môžu líšiť v závislosti od modelu vozidla.

Zamknutie pomocou tlačidla na predných dverách

- Stlačte tlačidlo  - obe dvere musia byť zatvorené.
 - > Všetky dvere aj dvere batožinového priestoru sú uzamknuté.

Zamknutie pomocou tlačidla na zadných dverách*



Tlačidlo uzamknutia s indikátorom svetla na zadných dverách.

Tlačidlá uzamknutia zadných dverí zamknú príslušné zadné dvere.

Odomknutie zadných dverí

- Potiahnite otváraciu rukoväť.
 - > Zadné dvere sa odomknú a otvoria¹².

Súvisiace informácie

- Nastavenia pre diaľkovo ovládané a vnútorné odomknutie (str. 249)
- Odomknutie veka batožinového priestoru zvnútra vozidla (str. 279)
- Aktivácia a deaktivácia detských poistiek (str. 280)

Odomknutie veka batožinového priestoru zvnútra vozidla

Veko batožinového priestoru môžete odomknúť zvnútra stlačením tlačidla na prístrojovom paneli.

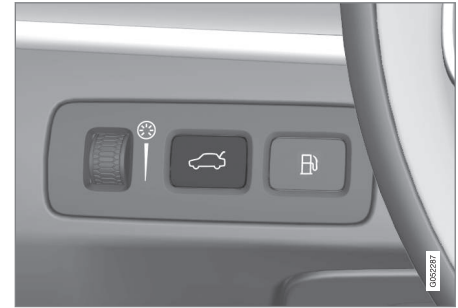

- Na chvíľu stlačte tlačidlo  na prístrojovom paneli.
 - > Veko batožinového priestoru sa dá odomknúť a otvoriť zvonku tak, že uchopíte gumou potiahnutú tlačovú páčku.

S možnosťou elektricky ovládaných dverí batožinového priestoru*:

- Na dlhší čas stlačte tlačidlo  na prístrojovom paneli.
 - > Dvere batožinového priestoru sú otvorené.

¹² Za predpokladu, že detský bezpečnostný zámok nie je aktivovaný.

« Súvisiace informácie

- Uzamykanie a odomykanie zvnútra vozidla (str. 278)
- Otváranie a zatváranie elektricky ovládaných* dverí batožinového priestoru (str. 282)

Aktivácia a deaktivácia detských poistiek

Detské bezpečnostné zámky zabraňujú otvoreniu zadných dverí zvnútra. Detské bezpečnostné zámky sú buď manuálne alebo elektrické*.

Aktivovanie a deaktivovanie manuálnych detských poistiek

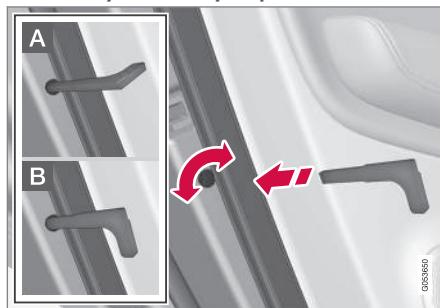

Manuálne detské bezpečnostné zámky. Netreba si ich pomýliť s manuálnymi zámkami dverí.

- Na otočenie otočného tlačidla použite odpojiteľnú čepeľ kľúča diaľkového ovládania.

- A** Dvere sú zablokované proti otvoreniu zvnútra.
- B** Dvere sa dajú otvoriť z vonkajšej aj vnútornej strany.

i POZNÁMKA

- Ovládací gombík dverí blokuje iba konkrétne dvere – nie súčasne oboje zadné dvere.
- Autá s elektrickým detským bezpečnostným zámkom nemajú manuálnu detskú poistku.

Aktivovanie a deaktivovanie elektrických* detských poistiek

Elektrické detské bezpečnostné zámky sa dajú aktívovať a deaktivovať vo všetkých polohách zapalovania väčších ako **0**. Aktivovanie a deaktivovanie sa môže vykonávať až 2 minúty po vypnutí vozidla za predpokladu, že nie sú otvorené žiadne dvere.



Tlačidlo elektrického aktivovania a deaktivovania.

1. Naštartujte vozidlo alebo zvolte polohu zapaľovania vyššiu ako **0**.
2. Stlačte tlačidlo na ovládacom paneli na dverách vodiča.
 - > Na displeji vodiča sa zobrazí hlásenie **Zadná detská poistka Aktivované** a svetlo na tlačidle sa rozsvieti - zámky sú aktívne.



Ak je aktívny detský elektrický bezpečnostný zámok, zadné

- okno sa dá otvoriť len pomocou ovládacieho panela na dverách vodiča.
- dvere sa nedajú zvnútra otvoriť.

Na deaktivovanie zámkov:

- Stlačte tlačidlo na ovládacom paneli na dverách vodiča.
 - > Na displeji vodiča sa zobrazí hlásenie **Zadná detská poistka Deaktivované** a svetlo na tlačidle zhasne - zámky sú deaktivované.

Po vypnutí vozidla sa uloží aktuálne nastavenie - ak sa po vypnutí vozidla aktivujú detské bezpečnostné zámky, funkcia bude po ďalšom naštartovaní vozidla pokračovať ďalej.

Symbol	Správa	Špecifikácia
	Zadná detská poistka Aktivované	Detské bezpečnostné zámky sú aktivované.
	Zadná detská poistka Deaktivované	Detské bezpečnostné zámky sú deaktivované.

Súvisiace informácie

- Uzamykanie a odomykanie zvnútra vozidla (str. 278)
- Odpojiteľná čepeľ kľúča (str. 257)

Automatické zamykanie počas jazdy

Dvere a dvere batožinového priestoru sa automaticky zamknú, keď sa vozidlo pohne. Ak chcete toto nastavenie zmeniť:

1. Ťuknite na položku **Nastavenia** v pohľade zhora na strednom displeji.
2. Stlačte **My Car** → **Uzamykanie**.
3. Vyberte **Automatické uzamykania dverí počas jazdy** a vypnite alebo zapnite túto funkciu.

Súvisiace informácie

- Uzamykanie a odomykanie zvnútra vozidla (str. 278)

Otváranie a zatváranie elektricky ovládaných* dverí batožinového priestoru

Funkcia, pri ktorej sa dajú dvere batožinového priestoru otvoriť a zatvoriť stlačením tlačidla.

Otvorenie

Vyberte si jednu z nasledujúcich možností otvorenia elektricky ovládaných dverí batožinového priestoru:

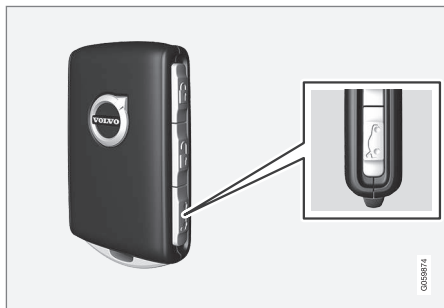

- Dlhو stlačte tlačidlo diaľkového ovládania zámku . Podržte ho stlačené, kým sa dvere batožinového priestoru nezačnú otvárať.



- Dlhо stlačte tlačidlo na prístrojovom paneli . Podržte ho stlačené, kým sa dvere batožinového priestoru nezačnú otvárať.

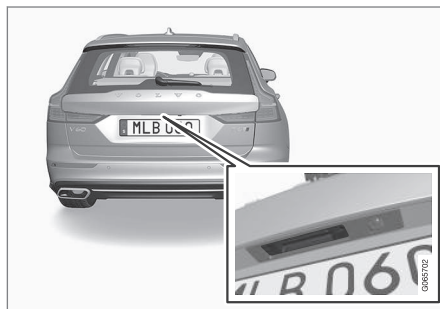

- Ľahko zatlačte na rukoväť dverí batožinového priestoru.





- Pohnite nohu* pod zadným nárazníkom.

Zatvorenie

Vyberte si jednu z nasledujúcich možností zatvorenia¹³ elektricky ovládaných dverí batožinového priestoru:

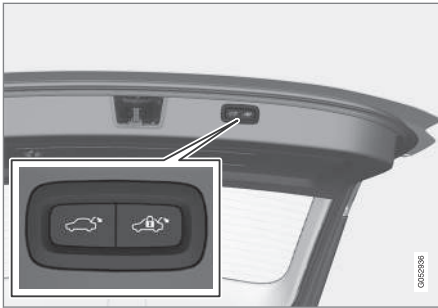

¹³ Vozidlo vybavené bezklúčovým zamykaním a odomykaním* má jedno tlačidlo na zatváranie a jedno tlačidlo na zamykanie.



- Stlačte tlačidlo  na spodnej strane dverí batožinového priestoru, aby sa zatvorili.
 - > Dvere batožinového priestoru sa automaticky zatvoria a zostanú odomknuté.

i POZNÁMKA

- Tlačidlo je aktívne 24 hodín po tom, ako necháte otvor otvorený. Potom sa musí manuálne zatvoriť.
- Ak je klapka otvorená dlhšie ako 30 minút, zatvorí sa pomalou rýchlosťou.

- Dlhو stlačte tlačidlo  na diaľkovom ovládaní zámku.
 - > Dvere batožinového priestoru sa automaticky zatvoria a zaznejú akustické signály – dvere batožinového priestoru zostanú odomknuté.
- Na dlhší čas stlačte tlačidlo  na prístrojovom paneli.
 - > Dvere batožinového priestoru sa automaticky zatvoria a zaznejú akustické signály – dvere batožinového priestoru zostanú odomknuté.
- Pohnite nohu* pod zadným nárazníkom.
 - > Dvere batožinového priestoru sa automaticky zatvoria a zaznejú akustické signály – dvere batožinového priestoru zostanú odomknuté.

Zatvorenie a zamknutie



- Stlačte tlačidlo  na spodnej strane dverí batožinového priestoru a zatvorte ich a súčasne sa zamknú¹³ dvere batožinového priestoru a dvere (pre zamknutie musia byť zatvorené všetky dvere).
 - > Dvere batožinového priestoru sa automaticky zatvoria – dvere batožinového priestoru a dvere sú zamknuté a alarm* je aktivovaný.

¹³ Vozidlo vybavené bezklúčovým zamykaním a odomykaním* má jedno tlačidlo na zatváranie a jedno tlačidlo na zatváranie a zamykanie.



POZNÁMKA

- Jedno z tlačidiel diaľkového ovládania zámku vozidla musí byť v dosahu, aby zamykanie a odomykanie fungovalo.
- Keď používate bezklúčové* zamykanie alebo zatváranie, zaznejú tri signály, ak sa kľúč nerozpozná v dostatočnej blízkosti dverí batožinového priestoru.

DÔLEŽITÉ

Počas manuálneho ovládania dverí batožinového priestoru ich pomaly otvárajte alebo zatvárajte. Na otvorenie/zatvorenie nepoužívajte silu, ak pociťujete odpor. Môže sa poškodiť a prestať fungovať správne.

Zrušenie otvárania alebo zatvárania

Otváranie alebo zatváranie zrušíte jedným z nasledujúcich spôsobov:

- Stlačte tlačidlo na prístrojovom paneli.
- Stlačte tlačidlo diaľkového ovládania zámku.
- Stlačte tlačidlo zatvorenia na spodnej strane dverí batožinového priestoru.
- Stlačte pogumovanú prítlačnú platňu pod vonkajšou kľučkou.
- Použitie pohybu nohou*.

Pohyb dverí batožinového priestoru sa preruší a zastaví sa. Dvere batožinového priestoru sa potom dajú ovládať manuálne.

Ak sa dvere batožinového priestoru zastavia v blízkosti zatvorenej polohy, ďalšia aktivácia otvorí dvere batožinového priestoru.

Ochrana proti privretiu

Ak niečo s dostatočným odporom bráni otvoreniu alebo zatvoreniu dverí batožinového priestoru, aktivuje sa ochrana proti privretiu.

- Počas otvárania – pohyb sa preruší, dvere batožinového priestoru sa zastavia a znie dlhý zvukový signál.
- Počas zatvárania – pohyb sa preruší, dvere batožinového priestoru sa zastavia, znie dlhý zvukový signál a dvere batožinového priestoru sa vrátia do naprogramovanej max. polohy.

UPOZORNENIE

Pri otváraní a zatváraní dávajte pozor, hrozí nebezpečenstvo pomliaždenia.

Než začnete otvárať alebo zatvárať dvere batožinového priestoru, skontrolujte, či sa nikto nenachádza v ich blízkosti, pretože riziko pomliaždenia môže mať vážne dôsledky.

Dvere batožinového priestoru ovládajte vždy opatrne.

Predpäté pružiny

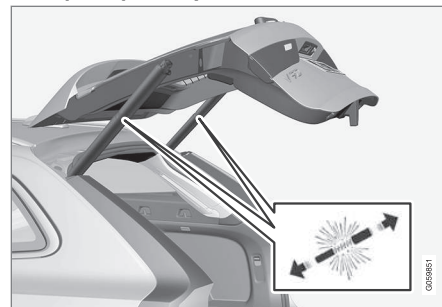

Predpäté pružiny pre elektricky ovládané dvere batožinového priestoru.

UPOZORNENIE

Neotvárajte pružiny s predpätím elektricky ovládaných dverí batožinového priestoru. Ich predpätie má vysoký tlak a v prípade otvorenia by mohli spôsobiť zranenie.

Súvisiace informácie

- Maximálne otvorenie, ktorý sa dá naprogramovať pre elektricky ovládané dvere batožinového priestoru* (str. 285)
- Ovládanie dverí batožinového priestoru pohybom nohy* (str. 285)
- Rozsah kľúča diaľkového ovládania (str. 251)

Maximálne otvorenie, ktorý sa dá naprogramovať pre elektricky ovládané dvere batožinového priestoru*

Prispôbte polohu otvárania dverí batožinového priestoru nízkej výške strechy.

Nastavenie max. otvorenia:

1. Otvorte dvere batožinového priestoru – zastavte ich v otvorenej polohe.

i POZNÁMKA

Nie je možné naprogramovať polohu otvorenia nižšie ako do polovice otvorených dverí batožinového priestoru.

2. Stlačte tlačidlo  na spodnej strane dverí batožinového priestoru najmenej na 3 sekundy.
 - > Zaznejú dva krátke akustické signály, ktoré znamenajú, že nastavená poloha sa uložila.

Resetovanie max. otvorenia:

- Manuálne presuňte dvere batožinového priestoru do najvyššej možnej polohy – stlačte a podržte tlačidlo  na dverách batožinového priestoru aspoň na 3 sekundy.
 - > Zaznejú dva akustické signály, ktoré znamenajú, že nastavená poloha sa vymazala. Dvere batožinového priestoru potom pri otvorení zaujmú svoju maximálnu polohu.

i POZNÁMKA

- Ak systém funguje nepretržite po dlhší čas, vypne sa, aby sa predišlo preťaženiu. Približne po 2 minútach sa dá použiť znovu.

Súvisiace informácie

- Otváranie a zatváranie elektricky ovládaných* dverí batožinového priestoru (str. 282)

Ovládanie dverí batožinového priestoru pohybom nohy*

Funkcia, ktorá umožňuje otvorenie a zatvorenie dverí batožinového priestoru pohybom nohy pod zadným nárazníkom, vám uľahčuje život, keď máte plné ruky.

Ak je vozidlo vybavené bezkľúčovým uzamykaním a odomknaním*, môžete dvere batožinového priestoru odomknúť pohybom nohy.

Funkcia s otváraním a zatváraním dverí batožinového priestoru je k dispozícii aj vtedy, keď je vozidlo vybavené elektricky ovládanými dverami batožinového priestoru*.

i POZNÁMKA

Funkcia ovládania dverí batožinového priestoru pohybom nohy je k dispozícii v dvoch verziách:

- Otváranie a zatváranie pohybom nohy
- Pohybom nohy sa dá iba odomkať (zdvihnúť dvere batožinového priestoru, ak ich chcete otvoriť).

Uvedomte si, že funkcia otvárania a zatvárania pohybom nohy si vyžaduje elektricky ovládané dvere batožinového priestoru*.

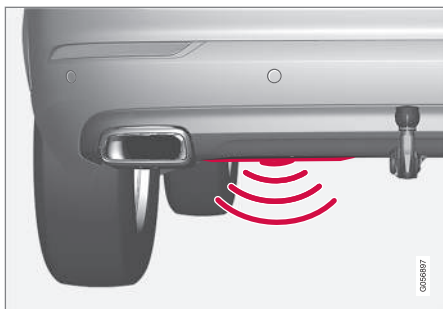

Snímač sa nachádza vľavo od stredy nárazníka.

Jedno z tlačidiel diaľkového ovládania zámku vozidla musí byť v dosahu za vozidlom, približne 1 meter (3 stopy), aby bolo možné otvorenie a zatvorenie. To platí aj pre už odomknuté vozidlo, aby sa zabránilo náhodnému otvoreniu, napríklad v umývačke vozidiel.

Otváranie a zatváranie pohybom nohy



Pohyb kopnutím v oblasti aktivácie detektora.

- Vykonajte **jeden** pohyb kopnutia dopredu pod ľavou časťou zadného nárazníka. Potom urobte krok späť. Nárazníka sa nesmiete dotýkať.
 - > Pri aktivácii otvárania alebo zatvárania zaznie krátky zvukový signál – dvere batožinového priestoru sa otvoria/zatvoria.

Ak sa uskutoční niekoľko pohybov kopnutím bez schválenia diaľkovým ovládaním zámku umiestneným za vozidlom, otvorenie bude možné až po určitom oneskorení.

Počas kopania nenechávajte nohu umiestnenú pod vozidlom. Mohlo by to spôsobiť zlyhanie aktivácie.

Zrušenie otvárania alebo zatvárania pohybom nohy

- Vykonajte **jeden** pohyb kopnutia dopredu počas otvárania alebo zatvárania, aby sa zastavil pohyb dverí batožinového priestoru.

Tlačidlo diaľkového ovládania nemusí byť v blízkosti vozidla, aby sa otváranie alebo zatváranie dverí batožinového priestoru zrušilo.

Ak sa dvere batožinového priestoru zastavia v blízkosti zatvorenej polohy, ďalšia aktivácia otvorí dvere batožinového priestoru.

i POZNÁMKA

Ak je zadný nárazník znečistený veľkým množstvom ľadu, snehu, nečistôt a pod., hrozí riziko zníženého fungovania alebo nefungovania. Z tohto dôvodu sa uistite, že ho udržiavate v čistote.

i POZNÁMKA

Dávajte pozor na možnosť, že systém by sa mohol aktivovať v autoumyvárni alebo podobnom zariadení, ak je diaľkový ovládač v dosahu.

Súvisiace informácie

- Bezklúčové a dotykové povrchy* (str. 274)
- Otváranie a zatváranie elektricky ovládaných* dverí batožinového priestoru (str. 282)
- Rozsah kľúča diaľkového ovládania (str. 251)

Súkromné uzamknutie

Dvere batožinového priestoru možno zamknúť pomocou funkcie súkromného uzamknutia, ktorá zabráni jeho otvoreniu, napr. keď vezmete vozidlo do servisu, necháte pri hoteli a pod.



Tlačidlo funkcie súkromného uzamknutia sa nachádza v stredovom displeji v pohľade funkcií. V závislosti od aktuálneho stavu zámku, sa zobrazí **Súkr. zamyk. odomknuté** alebo **Súkr. zamyk.**

zamknuté.

Súvisiace informácie

- Aktivácia a deaktivácia súkromného uzamknutia (str. 287)

Aktivácia a deaktivácia súkromného uzamknutia

Súkromné uzamknutie sa aktivuje pomocou funkčného tlačidla na strednom displeji a voliteľného kódu PIN.

i POZNÁMKA

Vozidlo musí byť v režime zapalovania I, čo je minimálna požiadavka pre aktiváciu funkcie súkromného uzamknutia.

Súkromné uzamknutie má dva kódy:

- Pri prvom použití funkcie sa vytvorí bezpečnostný kód.
- Pri každom zapnutí funkcie sa zvolí nový kód PIN.

Pred prvým použitím zadajte bezpečnostný kód

Pri prvom použití funkcie je potrebné zvoliť bezpečnostný kód. Potom sa dá použiť na deaktiváciu súkromného uzamknutia, ak bol vybraný kód PIN zabudnutý alebo stratený. Bezpečnostný kód funguje ako kód PUK pre všetky nasledujúce kódy PIN nastavené pre funkciu súkromného uzamknutia.

Bezpečnostný kód si uložte na bezpečné miesto.



◀◀ Vytvorenie bezpečnostného kódu:

1. V zobrazení funkcie stlačte tlačidlo pre súkromné uzamknutie.



- > Zobrazí sa kontextové okno.
2. Zadajte preferovaný bezpečnostný kód a stlačte **Potvrdiť**.
 - > Bezpečnostný kód sa uloží. Funkcia súkromného uzamknutia je teraz pripravená na aktiváciu.

Aktivujte súkromné uzamknutie

1. V zobrazení funkcie stlačte tlačidlo pre súkromné uzamknutie.



- > Zobrazí sa kontextové okno.

2. Zadajte kód, ktorý sa má použiť na odomknutie dverí batožinového priestoru po uzamknutí a ťuknite na **Potvrdiť**.
 - > Dvere batožinového priestoru sú uzamknuté. Potvrdenie uzamknutia sa vykoná pomocou zeleného indikátora, ktorý ukazuje tlačidlo v zobrazení funkcie.

Deaktivujte súkromné uzamknutie

1. V zobrazení funkcie stlačte tlačidlo pre súkromné uzamknutie.



- > Zobrazí sa kontextové okno.
2. Zadajte kód, ktorý sa použil na uzamknutie a ťuknite na **Potvrdiť**.
 - > Dvere batožinového priestoru sú odomknuté. Potvrdenie odomknutia sa vykoná zhasnutím zeleného indikátora tlačidla v zobrazení funkcie.

Zabudnutý kód PIN

Ak ste zabudli alebo zadali nesprávny kód PIN viac ako trikrát, bezpečnostný kód je možné použiť na deaktiváciu súkromného uzamknutia.

Ak je vozidlo odomknuté prostredníctvom služby Volvo On Call* alebo aplikácie Volvo On Call, súkromné uzamknutie sa automaticky deaktivuje.

Zabudnutý bezpečnostný kód

Ak ste zabudli aj bezpečnostný kód, obráťte sa na autorizovaného predajcu Volvo, ktorý vám pomôže s deaktiváciou súkromného uzamknutia.

Súvisiace informácie

- Súkromné uzamknutie (str. 287)

Alarm*

Alarm spustí zvukové a vizuálne výstrahy, ak do vozidla prenikne akákoľvek osoba, ktorá nemá platné diaľkové ovládanie zámku alebo ktorá manipuluje s batériou štartéra či so sirénou alarmu.

Ak sa alarm aktivuje, spustí sa v týchto prípadoch:

- dvere, kapota motora alebo dvere batožinového priestoru sú otvorené¹⁴
- v priestore pre cestujúcich bol zistený pohyb (ak je vybavený detektorom pohybu*)
- vozidlo bolo zdvihnuté alebo odtiahnuté (ak je vybavené detektorom naklonenia*)
- kábel batérie štartéra je odpojený
- siréna je odpojená.

Signály alarmu

Po spustení alarmu dôjde k nasledujúcemu:

- Zaznie siréna po dobu 30 sekúnd alebo kým sa alarm nevy pne.
- Výstražné svetlá budú blikať po dobu 5 minút alebo kým sa alarm nevy pne.

Ak sa príčina aktivovania alarmu neodstráni, cyklus alarmu sa môže opakovať až 10-krát¹⁴.

Indikátor alarmu

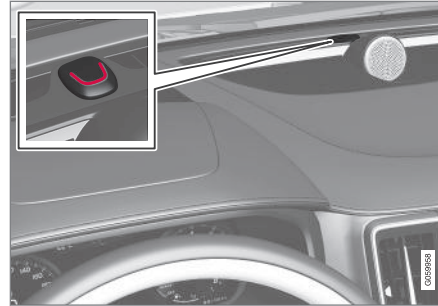

Stav systému alarmu signalizuje červený indikátor LED na prístrojovom paneli:

- indikátor LED nesvieti - alarm nie je aktivovaný.
- Indikátor LED bliká raz za tri sekundy - alarm je aktivovaný.
- Indikátor LED po deaktivovaní alarmu rýchlo bliká po dobu maximálne 30 sekúnd alebo kým sa neaktivuje poloha zapalovania I - alarm sa spustil.

Snímače pohybu a prevrátenia*

Snímače pohybu a naklonenia reagujú na pohyby vnútri vozidla v prípade rozbitia okna alebo v prípade, ak sa niekto snaží ukradnúť pneumatiky alebo odtiahnuť vozidlo.

Snímač pohybu spustí alarm v prípade pohybu v priestore pre cestujúcich - zaznamenáva sa aj prúdenie vzduchu. Z tohto dôvodu sa alarm spustí, ak je vozidlo ponechané s otvoreným oknom alebo panoramatickou strechou* alebo ak sa používa ohrievač priestoru pre cestujúcich.

Ak chcete tomu zabrániť:

- Po vystúpení z vozidla zatvorte okno a panoramatickú strechu.
- Ak budete používať ohrievač priestoru pre cestujúcich a nezávislé kúrenie - nasmerujte prúdenie vzduchu z vetracích otvorov tak, aby v priestore pre cestujúcich nesmerovali nahor.

Prípadne použite zníženú úroveň alarmu a dočasne deaktivujte snímače pohybu a naklonenia.

Snímače pohybu a naklonenia vypnite aj v prípade transportu vozidla loďou alebo vlakom, keďže tieto pohyby môžu mať vplyv na vozidlo a spustí alarm.

¹⁴ Platí pre určité trhy.

◀ V prípade poruchy systému alarmu



Ak v systéme alarmu došlo k poruche, na displeji vodiča sa zobrazí symbol s hlásením **Porucha alarmu**. **Servis je potrebný.** V takom prípade sa obráťte na servis – odporúča sa autorizovaný servis Volvo.

i POZNÁMKA

Nepokúšajte sa sami opravovať alebo meniť komponenty v systéme alarmu. Akýkoľvek z týchto pokusov môže ovplyvniť podmienky poistenia.

Súvisiace informácie

- Aktivácia a deaktivácia alarmov* (str. 290)
- Znížená úroveň alarmu* (str. 292)
- Dvojité uzamknutie* (str. 292)

Aktivácia a deaktivácia alarmov*

Alarm sa aktivuje pri zamknutí vozidla.

Zapnutie alarmu

Uzamknite vozidlo a aktivujte jeho alarm nasledovne

- stlačte tlačidlo uzamknutia diaľkového ovládania zámku .
- dotknite sa označeného povrchu na vonkajšej strane kľúčiek dverí alebo pogumovanej prílačnej doske dverí batožinového priestoru¹⁵.

Ak je vozidlo vybavené aj bezkľúčovým zamykaním/odomykaním* a elektricky ovládanými dverami batožinového priestoru*, tlačidlo  na spodnej strane dverí batožinového priestoru sa dá použiť aj na uzamknutie vozidla a aktiváciu alarmu vozidla.

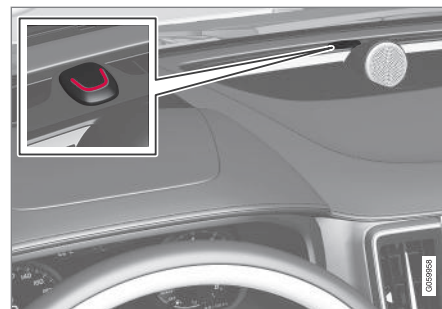

Červená dióda LED na prístrojovom paneli bliká raz za dve sekundy, keď je vozidlo zamknuté a alarm je aktivovaný.

Deaktivácia alarmu

Odomknite vozidlo a deaktivujte jeho alarm nasledovne

- stlačte tlačidlo odomknutia diaľkového ovládania zámku .
- uchopte jednu z kľúčiek dverí alebo jemne zatlačte na pogumovanú prílačnú dosku dverí batožinového priestoru¹⁵.

¹⁵ Platí pre vozidlá s bezkľúčovým zamykaním a odomykaním*.

Deaktivujte alarm bez fungujúceho diaľkového ovládania zámku

Vozidlo sa dá odomknúť a alarm deaktivovať aj vtedy, keď diaľkové ovládanie zámku nefunguje, napr. ak je batéria diaľkového ovládania zámku vybitá.

- Otvorte dvere vodiča pomocou odnímateľnej čepele kľúča.
 - > Spustí sa alarm.



Umiestnenie záložnej čítačky v držiaku pohárov.

- Diaľkové ovládanie zámku umiestnite na symbol kľúča v záložnej čítačke v držiaku pohárov konzoly tunela.
- Otočte štartovací gombík v smere hodinových ručičiek a uvoľnite ho.
 - > Deaktivuje sa alarm.

Vypnutie spusteného alarmu

- Stlačte tlačidlo odomknutia diaľkového ovládania zámku alebo nastavte zapalovanie vozidla do polohy **I** otočením štartovacieho tlačidla v smere hodinových ručičiek a potom ho uvoľnite.

Automatické zapnutie a vypnutie alarmu

Automatické opätovné zapnutie alarmu zabráňuje mimovoľnému ponechaniu vozidla s vypnutým alarmom.

Ak je vozidlo odomknuté diaľkovým ovládaním zámku (ktoré vypne alarm), ale žiadne dvere alebo dvere batožinového priestoru sa do dvoch minút neotvoria, alarm sa automaticky znovu zapne. Vozidlo sa súčasne znovu zamkne.

Na niektorých trhoch sa alarm aktivuje automaticky s určitým oneskorením po otvorení a zatvorení dverí vodiča bez toho, aby boli zamknuté.

Ak chcete toto nastavenie zmeniť:

- Ťuknite na položku **Nastavenia** v pohľade zhora na strednom displeji.
- Stlačte **My Car** → **Uzamykanie**.
- Ak chcete funkciu dočasne deaktivovať, vyberte položku **Deaktivácia pasívneho zapnutia**.

Súvisiace informácie

- Alarm* (str. 289)

Znížená úroveň alarmu*

Znížená úroveň alarmu znamená, že snímače pohybu a naklonenia sú dočasne vypnuté. Vypnite detektory pohybu a naklonenia, aby sa zabránilo mimovoľnému spusteniu alarmu – napr. ak ponecháte v zamknutom vozidle psa alebo počas prepravy vozidla vlakom alebo trajektom.

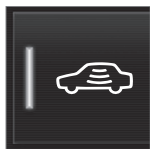

Stlačte tlačidlo **Redukovaná ochrana** v zobrazení funkcie na stredovom displeji a vypnite snímače pohybu a naklonenia pri následnom uzamknutí vozidla.

Súčasne sa deaktivuje funkcia dvojitého zámku, t.j. odomknutie zvnútra je možné.

Ak sa vozidlo odomkne a potom znova uzamkne, musí sa znovu aktivovať znížená úroveň alarmu.

Súvisiace informácie

- Alarm* (str. 289)
- Dvojité uzamknutie* (str. 292)

Dvojité uzamknutie*

Dvojité uzamknutie znamená, že všetky kľúčky na otváranie sa mechanicky uvoľnia pri zamknutí zvonku, čo znemožňuje otvorenie dverí zvnútra.

Dvojité uzamknutie sa aktivuje pri zamykaní pomocou diaľkového ovládania zámku alebo bezkľúčového zamykania* a prebieha s oneskorením pribl. 10 sekúnd po zamknutí dverí. Ak sa dvere otvoria v priebehu času oneskorenia, sekvencia sa preruší a alarm sa deaktivuje.

Vozidlo sa dá odomknúť len pomocou diaľkového ovládania zámku, bezkľúčového odomknutia* alebo aplikácie Volvo On Call*, keď je aktivované dvojité uzamknutie.

Ľavé predné dvere sa dajú odomknúť aj pomocou odnímateľnej čepele kľúča. Ak je vozidlo odomknuté pomocou odnímateľnej čepele kľúča, spustí sa alarm.

POZNÁMKA

- Nezabudnite, po zamknutí vozidla sa aktivuje alarm.
- Alarm sa spustí aj vtedy, ak sa niekto pokúsi otvoriť dvere zvnútra.

UPOZORNENIE

Nedovoľte nikomu, aby zostal vo vozidle bez toho, aby ste funkciu najskôr deaktivovali, čím predídete riziku zamknutia osoby vo vozidle.

Súvisiace informácie

- Dočasná* deaktivácia dvojitého zámku (str. 293)
- Alarm* (str. 289)

Dočasná* deaktivácia dvojitého zámku

Ak niekto zostane vo vozidle, ale dvere musia byť zamknuté zvonku, funkcia dvojitého zámku by sa mala deaktivovať, aby sa vozidlo dalo odomknúť zvnútra.

UPOZORNENIE

Nedovoľte nikomu, aby zostal vo vozidle bez toho, aby ste funkciu najskôr deaktivovali, čím predídete riziku zamknutia osoby vo vozidle.



Stlačte tlačidlo **Redukovaná ochrana** v zobrazení funkcie na stredovom displeji, aby ste dočasne deaktivovali funkciu dvojitého zámku.

To zároveň znamená, že sú vypnuté detektory* pohybu a naklonenia alarmu.

Potom sa na stredovom displeji zobrazí **Redukovaná ochrana** a dvojité zámky sa dočasne deaktivujú pri nasledujúcom zamknutí vozidla.

Pri bežnom zamknutí sa elektrické zástrčky okamžite vypnú, ale keď sú dvojité zámky dočasne deaktivované, zostanú po uzamknutí aktívne maximálne po dobu 10 minút.

Ak sa vozidlo odomkne a potom znova uzamkne, funkcia dvojitého uzamknutia sa musí znovu deaktivovať.

Systém sa resetuje pri najbližšom naštartovaní motora.

Súvisiace informácie

- Dvojité uzamknutie* (str. 292)
- Alarm* (str. 289)

PODPORA VODIČA

Systém podpory vodiča

Vozidlo je vybavené rôznymi systémami podpory vodiča, ktoré môžu vodičovi pomôcť v rôznych situáciách buď aktívne, alebo pasívne.

Napríklad systémy pomôžu vodičovi:

- zachovať nastavenú rýchlosť,
- zachovať určitý časový interval pre vozidlo pred ním,
- predchádzať zrážke tým, že dá vodičovi varovanie a zabrzdí vozidlo,
- pomôže vodičovi zaparkovať.

Niektoré systémy sú nastavené ako štandard, kým iné sú voliteľné – ktorá alternatíva je použitá závisí od trhu.

Súvisiace informácie

- IntelliSafe – podpora vodiča a bezpečnosť (str. 33)
- Sila riadenia závislá od rýchlosti (str. 296)
- Elektronická kontrola stability (str. 297)
- Connected Safety (str. 301)
- City Safety™ (str. 303)
- Informácie o dopravných značkách* (str. 318)
- Obmedzovač rýchlosti (str. 325)
- Automatický obmedzovač rýchlosti (str. 328)
- Tempomat (str. 332)

- Adaptívny tempomat* (str. 335)
- Pilot Assist* (str. 345)
- Podpora pri zatáčaní* (str. 356)
- Asistent predchádzania* (str. 358)
- Udržiavanie v jazdnom pruhu (str. 365)
- Asistent riadenia v nebezpečenstve kolízie (str. 372)
- Rear Collision Warning* (str. 378)
- BLIS* (str. 379)
- Driver Alert Control (str. 383)
- Upozornenie na nedostatočnú vzdialenosť* (str. 385)
- Cross Traffic Alert* (str. 387)
- Parkovací asistent* (str. 392)
- Kamera parkovacieho asistenta* (str. 398)
- Radarová jednotka (str. 417)
- Jednotka kamery (str. 426)

Sila riadenia závislá od rýchlosti

Posilňovač riadenia závislý od rýchlosti spôsobuje, že sila volantu sa zvyšuje s rýchlosťou vozidla tak, aby dokázal poskytnúť vodičovi zvýšenú citlivosť. Na diaľniciach je riadenie tvrdšie. Pri parkovaní a pri nízkej rýchlosti je riadenie ľahké a vyžaduje si menej úsilia.

Znížený výkon

V zriedkavých situáciách môže byť potrebné, aby posilňovač riadenia pracoval pri zníženom výkone a otáčanie volantom sa môže zdať trochu ťažšie. Môže k tomu dôjsť, keď sa posilňovač riadenia príliš zohreje a potom potrebuje dočasné chladenie. Môže to nastať aj v prípade prerušenia napájania.



V prípade zníženého výkonu sa na displeji vodiča zobrazí správa **Posilňovač riadenia Asistencia je dočasne znížená**, ako aj tento symbol.

Zatiaľ čo posilňovač riadenia funguje so zníženým výkonom, nie sú k dispozícii funkcie podpory vodiča a systém asistenta riadenia.

⚠ UPOZORNENIE

Ak sa teplota príliš zvýši, servoriadenie sa môže úplne vypnúť. V takejto situácii sa na displeji vodiča zobrazí správa **Porucha posilň. riad. Bezpečne zastavte** v kombinácii so symbolom.

Zmena úrovne sily riadenia*

Odpor volantu sa dá nastaviť pri použití režimu jazdy INDIVIDUAL.

1. Ťknite na položku **Nastavenia** v pohľade zhora na strednom displeji.
2. Vyberte **My Car → Režimy jazdy → Vôľa riadenia**.

Výber odporu volantu je prístupný len vtedy, keď vozidlo stojí alebo sa pohybuje nízkou rýchlosťou a v priamom smere.

Súvisiace informácie

- Systém podpory vodiča (str. 296)
- Režimy jazdy (str. 479)

Elektronická kontrola stability

Elektronická kontrola stability (ESC¹) pomáha vodičovi vyhnúť sa šmyku a zlepšuje trakciu vozidla.



Displej vodiča zobrazuje tento symbol, keď je systém zapnutý.

Brzdenie aktivované systémom môže byť počuť ako pulzujúci zvuk a pri stlačení

plynového pedálu môže vozidlo zrýchľovať pomalšie ako by sa očakávalo.

Systém sa skladá z nasledujúcich podriadených funkcií:

- Stabilizačná funkcia²
- Kontrola preklzovania a systém kontroly trakcie
- Kontrola unášania motora
- Asistent stability prívessu

⚠ UPOZORNENIE

- Funkcia je doplnková podpora vodiča, ktorá má uľahčiť jazdu a urobiť ju bezpečnejšou – nedokáže zvládnuť všetky situácie vo všetkých podmienkach pre-mávky, počasia a stavu vozovky.
- Vodičovi odporúčame, aby si prečítal všetky časti návodu na obsluhu, ktoré sa týkajú tejto funkcie, aby sa dozvedel o faktoroch, akými sú jej obmedzenia a o čom by mal vedieť pred použitím systému.
- Podporné funkcie vodiča nenahrádzajú pozornosť a úsudok vodiča. Vodič je vždy zodpovedný za to, že je vozidlo riadené bezpečným spôsobom, vhodnou rýchlosťou, s primeranou vzdialenosťou od ostatných vozidiel a v súlade s platnými dopravnými predpismi.

Stabilizačná funkcia²

Funkcia kontroluje jazdnú a brzdnú silu kolies jednotlivo za účelom stabilizácie vozidla.

Kontrola preklzovania a systém kontroly trakcie

Funkcia je aktívna pri nízkych otáčkach a brzdí hnacie kolesá, ktoré preklzujú, aby sa z hna-

¹ Electronic Stability Control

² Známa tiež ako Aktívna kontrola otáčania vozidla.

- ◀ cích kolies, ktoré neprekľujú, prenášala dodatočná trakcia.

Funkcia môže zabrániť aj preklzovaniu hnacích kolies voči povrchu vozovky počas zrýchlenia.

Kontrola unášania motora

Kontrola unášania motora (EDC³) môže zabrániť nedobrovoľnému zablokovaniu kolesa, napr. po zaradení nižšieho prevodového stupňa alebo pri brzdení motorom pri jazde na nízkom prevodovom stupni na klzkom povrchu vozovky.

Nedobrovoľné zablokovanie kolies počas jazdy môže okrem iného narušiť schopnosť vodiča riadiť vozidlo.

Asistent stability prívesu*⁴

Asistent stability prívesu (TSA⁵) stabilizuje vozidlo ťahajúce príves v situáciách, keď sa príves začína vlniť.

i POZNÁMKA

Keď je aktívny systém **Športový režim ESC**, deaktivuje sa Asistent stability prívesu.

Súvisiace informácie

- Systém podpory vodiča (str. 296)
- Aktivácia alebo deaktivácia športového režimu pre elektronickú kontrolu stability (str. 299)
- Symboly a správy pre systém Elektronické riadenie stability (str. 300)
- Asistent stability prívesu* (str. 507)

Elektronické riadenie stability v športovom režime

Systém stability (ESC⁶) je vždy aktívny - nie je možné ho vypnúť. Vodič si však môže zvoliť **Športový režim ESC**, čo umožňuje aktívnejší zážitok z jazdy.

Ak je zvolená podradená funkcia **Športový režim ESC**, zásahy systému sa znížia a vozidlo sa môže viac kĺzať a na vodiča sa preniesie viac kontroly než obvykle.

Keď je zvolené **Športový režim ESC**, funkcia sa dá považovať za deaktivovanú, napriek tomu, že funkcia v mnohých prípadoch aj naďalej pomáha vodičovi.

i POZNÁMKA

S vybraným **Športový režim ESC**, Asistent stability prívesu (TSA⁷) je deaktivovaný.

Funkcia **Športový režim ESC** tiež poskytuje väčšiu trakciu aj v prípade, že vozidlo uviazlo alebo jazdí na sypkom povrchu, ako napríklad po piesku alebo v hlbokom snehu.

³ Engine Drag Control

⁴ Asistent stability prívesu je súčasťou originálneho ťažného zariadenia Volvo.

⁵ Trailer Stability Assist

⁶ Electronic Stability Control

⁷ Trailer Stability Assist

Súvisiace informácie

- Elektronická kontrola stability (str. 297)
- Aktivácia alebo deaktivácia športového režimu pre elektronickú kontrolu stability (str. 299)
- Asistent stability prívěsu* (str. 507)

Aktivácia alebo deaktivácia športového režimu pre elektronickú kontrolu stability

Systém stability (ESC⁸) je vždy aktivovaný - nie je možné ho vypnúť. Vodič si však môže zvoliť športový režim, čo umožňuje aktívnejší zážitok z jazdy.



Funkciu aktivujte alebo deaktivujte pomocou tohto tlačidla vo funkčnom zobrazení stredového displeja.

- ZELENÝ indikátor tlačidla – funkcia je aktivovaná.
- SIVÝ indikátor tlačidla – funkcia je deaktivovaná.



Displej vodiča indikuje aktivovaný **Športový režim ESC** zobrazením tohto symbolu s konštantným svetlom, až kým sa funkcia nevypne alebo sa nevypne motor. Pri ďalšom naštartovaní motora sa

systém opäť vráti do normálneho režimu.

Funkcia **Športový režim ESC** sa nedá zvoliť, keď je aktivovaná jedna z nasledujúcich funkcií:

- Obmedzovač rýchlosti
- Tempomat
- Adaptívny tempomat*
- Pilot Assist*

Súvisiace informácie

- Elektronické riadenie stability v športovom režime (str. 298)
- Elektronická kontrola stability (str. 297)





⁸ Electronic Stability Control

* Voliteľný diel/prislušenstvo. 299

Symboly a správy pre systém Elektronické riadenie stability

Na displeji vodiča sa môže zobrazíť niekoľko symbolov a hlásení týkajúcich sa elektronic-

kého riadenia stability (ESC⁹). Tu je niekoľko príkladov.

Symbol	Správa	Špecifikácia
	Konštantne svieti pribl. 2 sekundy	Kontrola systému pri naštartovaní motora.
	Blikajúce svetlo	Systém sa aktivuje.
	Konštantne svieti	Režim Šport je aktivovaný. POZNÁMKA: Systém nie je v tomto režime deaktivovaný – fungovanie systému je čiastočne znížené.
	ESC Dočasne vypnuté	Fungovanie systému sa dočasne znížilo z dôvodu nadmernej teploty brzd – funkcia sa automaticky aktivuje po ochladení brzd.
	ESC Servis je potrebný	Systém je vypnutý. Zastavte vozidlo na bezpečnom mieste, vypnite motor a znovu ho naštartujte.

Textovú správu môžete vymazať krátkym stlačením tlačidla , ktoré je umiestnené v strede pravej tlačidlovej plochy na volante.

Ak správa zostane zobrazená: Obráťte sa na servis – odporúča sa autorizovaný servis Volvo.

Súvisiace informácie

- Elektronická kontrola stability (str. 297)

⁹ Electronic Stability Control

Connected Safety¹⁰

Connected Safety komunikuje informácie medzi vašim vlastným vozidlom a inými vozidlami cez internet¹¹. Funkcia je určená na to, aby vodič vedel, že na tej istej ceste môže byť potenciálne nebezpečná dopravná situácia.

Funkcia môže informovať vodiča o tom, či ďalšie vozidlo pred vami na rovnakej ceste aktivovalo výstražné svetlá alebo zistilo klzké jazdné podmienky. Informácie o klzkých jazdných podmienkach sa uvádzajú aj vtedy, ak vaše vlastné vozidlo rozpozná klzké povrchy.

Funkcia Connected Safety môže vodičovi pomôcť s nasledovným:

- Upozornenie na výstražné svetlá
- Upozornenie na klzké jazdné podmienky

Connected Safety komunikácia medzi vozidlami funguje len pre vozidlá vybavené funkciou a ktoré ju majú aktivovanú.

Upozornenie na výstražné svetlá

Ak sú aktivované výstražné svetlá vášho vlastného vozidla, informácie o tom môžu byť zaslané vozidlám, ktoré sa približujú k polohe vášho vozidla.



Keď sa blíži vaše vozidlo k vozidlu s blikajúcimi výstražnými svetlami, tento symbol sa zobrazuje na displeji vodiča.

Keď sa vaše vozidlo nachádza v blízkosti vozidla s blikajúcimi výstražnými svetlami, symbol sa zdvojnásobí.

Vo vozidlách vybavených head-up displejom sú výstražné symboly pre funkciu Connected Safety zobrazené aj tu.

Upozornenie na klzké jazdné podmienky

Ak vaše vlastné vozidlo zistí znížené trenie medzi pneumatikami a vozovkou, informácie o tom môžu byť zaslané vozidlám, ktoré sa blížia k polohe vášho vozidla.



Ak sa spustí upozornenie na poľadovicu, tento symbol sa zobrazí na displeji vodiča, keď sa vozidlo približuje ku klzkému úseku vozovky, a to tak vo vašom vlastnom vozidle, ako aj v iných vozidlách, ktoré dostali informácie prostredníctvom funkcie Connected Safety.

Keď je blížiacie sa vozidlo blízko klzkej časti vozovky, veľkosť symbolu sa zdvojnásobí.

Vo vozidlách vybavených head-up displejom sú výstražné symboly pre funkciu Connected Safety zobrazené aj tu.

UPOZORNENIE

- Funkcia je doplnková podpora vodiča, ktorá má uľahčiť jazdu a urobiť ju bezpečnejšou – nedokáže zvládnuť všetky situácie vo všetkých podmienkach pre-mávky, počasia a stavu vozovky.
- Vodičovi odporúčame, aby si prečítal všetky časti návodu na obsluhu, ktoré sa týkajú tejto funkcie, aby sa dozvedel o faktoroch, akými sú jej obmedzenia a o čom by mal vedieť pred použitím systému.
- Podporné funkcie vodiča nenahrádzajú pozornosť a úsudok vodiča. Vodič je vždy zodpovedný za to, že je vozidlo riadené bezpečným spôsobom, vhodnou rýchlosťou, s primeranou vzdialenosťou od ostatných vozidiel a v súlade s platnými dopravnými predpismi.

¹⁰ Nie je k dispozícii vo všetkých trhoch.

¹¹ Pri používaní internetu sa prenášajú údaje (prenos dát), čo môže znamenať náklady.

◀ Súvisiace informácie

- Systém podpory vodiča (str. 296)
- Aktivácia alebo deaktivácia Connected Safety (str. 302)
- Obmedzenia systému Connected Safety (str. 303)
- Vozidlo pripojené k internetu* (str. 557)

Aktivácia alebo deaktivácia Connected Safety

Aby funkcia Connected Safety dokázala zdieľať informácie o dopravných podmienkach s inými vozidlami, funkcia musí byť aktivovaná. Funkciu môžete deaktivovať, ak nechcete zdieľať informácie.



Funkciu aktivujte alebo deaktivujte pomocou tohto tlačidla vo funkčnom zobrazení stredového displeja.

- ZELENÝ indikátor tlačidla – funkcia je aktivovaná.
- SIVÝ indikátor tlačidla – funkcia je deaktivovaná.

Keď sa aktivujú, musí vodič potvrdiť špeciálne podmienky, ktoré sa objavia na displeji, a to skôr, ako sa bude dať pripojiť k internetu¹². Napríklad situácia, keď vodič musí akceptovať údaje odoslané z vozidla prostredníctvom svojho mobilného telefónu.

Ak nie je k dispozícii internetové pripojenie, vaše vlastné vozidlo vás bude informovať o tom, že zistilo klzké jazdné podmienky. Aby funkcia Connected Safety úplne fungovala, vaše vlastné vozidlo musí byť pripojené k internetu.

Súvisiace informácie

- Connected Safety (str. 301)
- Vozidlo pripojené k internetu* (str. 557)
- Podmienky používania a zdieľania údajov (str. 563)
- Obmedzenia systému Connected Safety (str. 303)

¹² Pri používaní internetu sa prenášajú údaje (prenos dát), čo môže znamenať náklady.

Obmedzenia systému Connected Safety

Informácie o vozidlách s aktivovanými výstražnými svetlami alebo vozidlách, ktoré rozpoznali klzké jazdné podmienky, nie sú vždy komunikované medzi všetkými vozidlami v tej istej oblasti.

Môže to byť napríklad kvôli:

- Slabému alebo žiadnemu pripojeniu na internet.
- Vozidlá na klzkých povrchoch vykonávajú manévry, ktoré sú príliš slabé na to, aby sa rozpoznalo trenie medzi pneumatikami a povrchom vozovky, napr. pohyby volantu, zrýchlenie alebo brzdenie.
- Vozidlá, ktoré rozpoznali klzké povrchy alebo ktoré aktivovali výstražné svetlá, nemajú aktivovanú funkciu.
- Vozidlá, ktoré rozpoznali klzké povrchy alebo ktoré aktivovali výstražné svetlá, nie sú vybavené funkciou.
- V dôsledku chýbajúceho alebo chybného globálneho určovania polohy/satelitnej navigácie sa nemusí dávať žiadna výstraha.
- Rozpoznávanie klzkých povrchov alebo aktivácia výstražných svetiel sa uskutočnila na vedľajšej ceste, ktorá chýba v databáze Volvo Cars.
- Connected Safety nie je k dispozícii na všetkých trhoch a nepokrýva všetky obla-

sti – predajca vozidiel značky Volvo má informácie o aktuálnych oblastiach.

UPOZORNENIE

- V určitých situáciách môže funkcia poskytovať nesprávne výstrahy na klzké jazdné podmienky.
- Funkcia nemusí vždy rozpoznať iné vozidlá s aktivovanými výstražnými svetlami alebo odhaliť všetky úseky vozovky s klzkým povrchom.

Súvisiace informácie

- Connected Safety (str. 301)
- Vozidlo pripojené k internetu* (str. 557)

City Safety™

City Safety¹³ môže používať svetlá, zvuk a varovanie brzdovým impulzom, aby upozornil vodiča na chodcov, cyklistov, väčšie zvieratá a vozidlá.

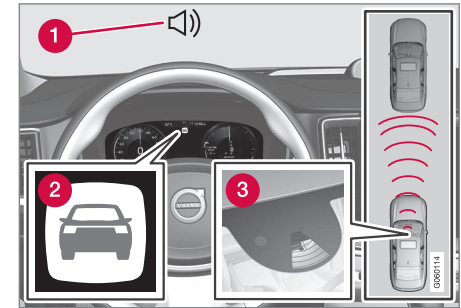

Prehľad funkcií

- 1 Akustický signál v prípade nebezpečenstva kolízie
- 2 Výstražný signál v prípade nebezpečenstva kolízie
- 3 Meranie vzdialenosti s kamerou a radarovou jednotkou

Funkcia môže pomôcť vodičovi vyhnúť sa zrážke, keď napríklad jazdí v hustej premávke, kde zmeny v premávke pred vami spojené s nepozornosťou môžu viesť k nehode. City Safety potom aktivuje krátke, intenzívne brzdenie a vozidlo normálne zastaví tesne za vozidlom pred vami.



- ◀ Funkcia pomáha vodičovi automatickým brzdením vozidla v prípade bezprostredného nebezpečenstva kolízie, ak vodič nereaguje včas brzdením a/alebo vybočením.

City Safety sa aktivuje v situáciách, keď vodič mal začať brzdiť skôr, čo je aj dôvod, prečo nemôže pomôcť vodičovi v každej situácii. Funkcia je navrhnutá tak, aby sa aktivovala čo najneskôr, aby sa zabránilo zbytočnému zásahu. K automatickému brzdeniu dochádza až po varovaní pred kolíziou alebo v tom istom čase.

Vodič alebo cestujúci bežne nevnímajú funkciu City Safety - zasahuje iba v situácii, keď bezprostredne hrozí kolízia.

UPOZORNENIE

- Funkcia je doplnková podpora vodiča, ktorá má uľahčiť jazdu a urobiť ju bezpečnejšou – nedokáže zvládnuť všetky situácie vo všetkých podmienkach pre-mávky, počasia a stavu vozovky.
- Vodičovi odporúčame, aby si prečítal všetky časti návodu na obsluhu, ktoré sa týkajú tejto funkcie, aby sa dozvedel o faktoroch, akými sú jej obmedzenia a o čom by mal vedieť pred použitím systému.
- Podporné funkcie vodiča nenahrádzajú pozornosť a úsudok vodiča. Vodič je vždy zodpovedný za to, že je vozidlo riadené bezpečným spôsobom, vhodnou rýchlosťou, s primeranou vzdialenosťou od ostatných vozidiel a v súlade s platnými dopravnými predpismi.

Súvisiace informácie

- Systém podpory vodiča (str. 296)
- Podradené funkcie systému City Safety (str. 305)
- Nastavenie vzdialenosti výstrahy pre systém City Safety (str. 307)
- Detekcia prekážok pomocou funkcie City Safety (str. 308)

- Systém brzdzenia City Safety pre prichádzajúce vozidlá (str. 313)
- Automatické brzdzenie v prípade vyhýbacieho manévru s funkciou City Safety (str. 312)
- Systém City Safety v križovatke (str. 310)
- Asistent riadenia City Safety pre vyhýbavý manéver (str. 311)
- Obmedzenia systému City Safety (str. 314)
- Správy pre City Safety (str. 317)

¹³ Funkcia nie je dostupná na všetkých trhoch.

Podradené funkcie systému City Safety

City Safety¹⁴ môže pomôcť zabrániť kolízii alebo znížiť rýchlosť kolízie. Funkcia pozostáva z niekoľkých podradených funkcií.

Možnosť pre zníženie rýchlosti

Ak je rozdiel rýchlosti medzi vozidlom a prekážkou väčší ako nasledujúce uvedené rýchlosti, funkcia automatického brzdenia City Safety nedokáže zabrániť kolízii, ale dokáže zmierniť jej následky.

Vozidlá

V prípade vozidla pred vami dokáže funkcia City Safety znížiť rýchlosť až o 60 km/h (37 mph).

Cyklisti

V prípade cyklistu dokáže funkcia City Safety znížiť rýchlosť až o 50 km/h (30 mph).

Chodci

V prípade chodca dokáže funkcia City Safety znížiť rýchlosť až o 45 km/h (28 mph).

Veľké zvieratá

V prípade nebezpečenstva kolízie s veľkým zvieraťom dokáže funkcia City Safety znížiť rýchlosť vozidla až o 15 km/h (9 mph).

Funkcia brzdenia pri veľkých zvieratách je primárne určená na zníženie sily nárazu pri vyšších rýchlostiach a je najúčinnnejšia pri rýchlo-

stiach vyšších ako 70 km/h (43 mph), ale je menej účinná pri nižšej rýchlosti.

Prípady pre City Safety

Funkcia City Safety vykonáva tri kroky v tomto poradí:

1. Výstraha pred kolíziou
2. Podpora brzdenia
3. Automatické brzdenie

1 - Výstraha pred kolíziou

Vodič je najprv upozornený na potenciálne hroziacu kolíziu.

Vo vozidlách vybavených head-up displejom*, sa na čelnom skle zobrazí výstraha blikajúcim symbolom.

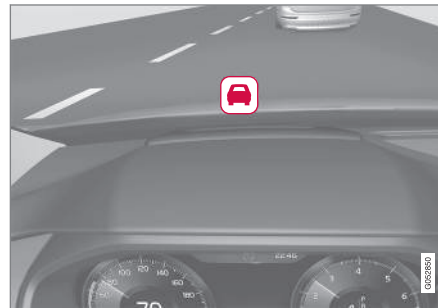

Symbol upozornenia na kolíziu na čelnom skle

i	POZNÁMKA
<p>Intenzívne slnečné svetlo, odrazy, extrémne svetelné kontrasty, používanie slnečných okuliarov, alebo ak sa vodič nepozera priamo dopredu, môže zapríčiniť, že bude náročné rozpoznať vizuálny výstražný signál na čelnom skle.</p>	

Funkcia City Safety dokáže rozpoznať chodcov, cyklistov alebo vozidlá, ktoré stoja alebo sa pohybujú rovnakým smerom ako vozidlo a idú smerom dopredu. Funkcia City Safety dokáže tiež rozpoznať chodcov, cyklistov alebo veľké zvieratá, ktoré prechádzajú cez cestu pred vozidlom.

Ak hrozí nebezpečenstvo kolízie s chodcom, veľkým zvieraťom, cyklistom alebo vozidlom, potom sa pozornosť vodiča na ňu upúta pomocou vizuálnej a akustickej výstrahy, ako aj výstražného pulzovania brzd. Pri nižších rýchlostiach, náhlym brzdení vodiča alebo zrýchlení nedochádza k výstražnému pulzovaniu brzd. Frekvencia pulzovania brzd sa mení podľa rýchlosti vozidla.

¹⁴ Funkcia nie je dostupná na všetkých trhoch.

◀ 2 - Podpora brzdenia

Ak sa po výstrahe pred kolíziou riziko kolízie ešte zvýšilo, aktivuje sa podpora brzdenia.

Podpora brzdenia posilňuje brzdenie vodičom, ak sa systém domnieva, že brzdenie nie je dostatočné na to, aby sa zabránilo kolízii.

3 - Automatické brzdenie

Funkcia automatického brzdenia sa aktivuje ako posledná.

Ak v tejto situácii vodič ešte nezačal vykonávať úhybný manéver a hrozí bezprostredné nebezpečenstvo kolízie, potom sa aktivuje funkcia automatického brzdenia - to sa deje bez ohľadu na to, či vodič brzdí alebo nie. Potom sa brzdí buď plnou brzdou silou, aby sa znížila nárazová rýchlosť, alebo obmedzenou brzdou silou, ak je to dostatočná na zabránenie kolízii.

Napínač bezpečnostného pásu sa môže aktivovať v súvislosti so zapnutím funkcie automatického brzdenia.

V niektorých situáciách môže pôsobenie automatického brzdenia začať ľahkým brzdením a potom prejsť do úplného brzdenia.

Keď funkcia City Safety zabránila kolízii so statickým objektom, vozidlo zostane stáť a bude čakať na pozitívnu akciu zo strany vodiča. Ak sa vozidlo zabrzdilo, aby sa zabránilo kolízii s pomalším vozidlom pred ním, jeho rýchlosť sa

zniží tak, aby zodpovedala rýchlosti vozidla pred ním.

POZNÁMKA

Pri vozidlách vybavených manuálnou prevodovkou sa motor vypne, keď funkcia automatického brzdenia zastavila vozidlo, pokiaľ sa vodičovi predtým nepodarí zošliapnuť pedál spojky.

Vodič môže kedykoľvek prerušiť brzdny zásah pevným stlačením plynového pedálu.

POZNÁMKA

Keď brzdí systém City Safety, rozsvietia sa brzdové svetlá.

Keď je funkcia City Safety a zabrzdí vozidlo, na displeji vodiča sa zobrazí textová správa o tom, že funkcia je/bola aktívna.

UPOZORNENIE

Vodič nesmie používať systém City Safety na zmenu svojho štýlu jazdy – vodič sa nesmie spoliehať len na systém City Safety a nechať ho, aby brzdil sám.

Súvisiace informácie

- City Safety™ (str. 303)
- Systém City Safety v križovatke (str. 310)

- Systém brzdenia City Safety pre prichádzajúce vozidlá (str. 313)
- Obmedzenia systému City Safety (str. 314)
- Head-up displej* (str. 142)
- Napínač bezpečnostného pásu (str. 50)

Nastavenie vzdialenosti výstrahy pre systém City Safety

Systém City Safety¹⁵ je vždy aktivovaný, ale vodič môže zvoliť vzdialenosť výstrahy pre funkciu.

POZNÁMKA

Funkcia City Safety nemôže byť deaktivovaná. Aktivuje sa automaticky spustením motorovej/elektrickej prevádzky a zostáva zapnutá až do ukončenia motorovej/elektrickej prevádzky.

Vzdialenosť výstrahy určuje citlivosť systému a reguluje vzdialenosť, pri ktorej by sa mala aktivovať vizuálna výstraha, akustická výstraha a výstraha pulzovaním brzd.

Výber výstražnej vzdialenosti:

1. Vyberte položku **Nastavenia** → **My Car** → **IntelliSafe** v pohľade zhora na strednom displeji.
2. V položke **Výstraha systému City Safety** vyberte buď možnosť **Neskoro**, **Normálne**, alebo **Skoro** a nastavte požadovanú vzdialenosť výstrahy.

Ak nastavenie **Skoro** produkuje príliš veľa výstrah, ktoré by mohli byť v určitých situáciách vnímané ako rušivé, možno zvoliť

výstražnú vzdialenosť **Normálne** alebo **Neskoro**.

Ak sú výstrahy vnímané ako príliš časté alebo rušivé, vzdialenosť výstrahy sa môže znížiť, čo znižuje celkový počet výstrah a namiesto toho vedie k tomu, že funkcia City Safety poskytne výstrahu v neskoršej fáze.

Výstražná vzdialenosť **Neskoro** by sa preto mala používať len vo výnimočných prípadoch, ako napr. pri dynamickej jazde.

UPOZORNENIE

- Žiadny automatický systém nezaručuje stopercentné fungovanie v každej situácii. Z tohto dôvodu nikdy netestujte systém City Safety nárazmi do ľudí, zvierat alebo vozidiel – dôsledkom môže byť vážne poškodenie a poranenie ako aj ohrozenie života.
- Systém City Safety upozorní vodiča na nebezpečenstvo kolízie, nedokáže však skrátiť jeho reakčný čas.
- Aj keby sme mali nastavenú výstražnú vzdialenosť na hodnotu **Skoro**, v určitých situáciách ako je napríklad veľký rozdiel v rýchlostiach alebo veľmi prudké zabrzdzenie vozidla pred nami by sme mohli výstrahu vnímať ako oneskorenú.
- Keď je výstražná vzdialenosť nastavená na hodnotu **Skoro**, výstraha príde skôr. To znamená, že výstrahy budú prichádzať častejšie než pri výstražnej vzdialenosti **Normálne**, napriek tomu sa to však odporúča, pretože systém City Safety je potom efektívnejší.

¹⁵ Funkcia nie je dostupná na všetkých trhoch.



i POZNÁMKA

Výstraha smerovými svetlami pre Rear Collision Warning* je deaktivovaná, ak je výstražná vzdialenosť pre výstrahu pred kolíziou vo funkcii City Safety nastavená na najnižšiu úroveň „Neskoro“.

Predpínanie bezpečnostného pásu a brzdné funkcie sú však stále aktívne.

Súvisiace informácie

- City Safety™ (str. 303)
- Obmedzenia systému City Safety (str. 314)
- Rear Collision Warning* (str. 378)

Detekcia prekážok pomocou funkcie City Safety

Funkcia City Safety¹⁶ môže pomôcť vodičovi odhaliť vozidlá, cyklistov, veľké zvieratá a chodcov.

Vozidlá

Funkcia City Safety rozpoznáva väčšinu vozidiel, ktoré stoja alebo jazdia rovnakým smerom, ako vlastné vozidlo vodiča. Táto funkcia môže tiež v určitých prípadoch rozpoznať prichádzajúce vozidlá a križovatku.

Aby funkcia City Safety dokázala rozpoznať vozidlo v tme, predné a zadné svetlá vozidla musia byť zapnuté a riadne svietiť.

Cyklisti

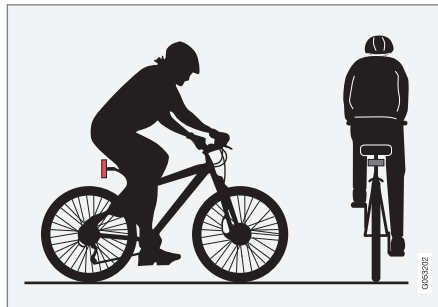

Príklady toho, čo funkcia City Safety interpretuje ako cyklistu - s jasným obrysom tela a obrysom bicykla.

Dobrý výkon si vyžaduje, aby systémová funkcia, ktorá rozpozná cyklistu, dostala čo najzreteľnejšie informácie o obryse tela a bicykla, čo si vyžaduje schopnosť identifikovať bicykel, hlavu, ruky, plecia, nohy, hornú a dolnú časť tela a normálny vzorec ľudského pohybu.

Ak veľké časti tela alebo bicykla cyklistu nie sú viditeľné pre funkcie kamery, systém nedokáže rozpoznať cyklistu.

Aby funkcia dokázala rozpoznať cyklistu, musí byť cyklista dospelá osoba a jazdiť na bicykli určenom pre dospelých.

! UPOZORNENIE

City Safety je doplnková podpora vodiča, ale nedokáže rozpoznať všetkých cyklistov vo všetkých situáciách. Nevidí napríklad:

- čiastočne zakrytých cyklistov.
- cyklistov, ak je kontrast pozadia a cyklistov slabý.
- cyklistov nosiacich oblečenie, ktoré zakrýva obrysy tela.
- bicykle naložené veľkými predmetmi.

Výstrahy a brzdné zásahy by mohli byť oneskorené alebo nemusia nastať vôbec. Vodič je vždy zodpovedný za správnu jazdu s vozidlom a za bezpečnú vzdialenosť prispôbenú rýchlosti.

¹⁶ Funkcia nie je dostupná na všetkých trhoch.

Chodci

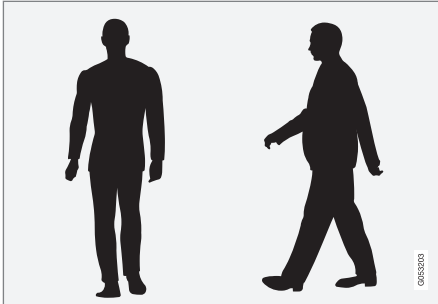

Príklady toho, čo systém považuje za chodcov so zreteľnými obrysami tela.

Dobrá výkonnosť si vyžaduje, aby systémová funkcia, ktorá rozpozná chodca, dostala čo najzreteľnejšie informácie o obryse tela, čo si vyžaduje schopnosť identifikovať hlavu, ruky, plecia, nohy, hornú a dolnú časť tela a normálny vzorec ľudského pohybu.

Aby bolo možné rozpoznať chodca, musí byť kontrast v porovnaní s pozadím a toto bude ovplyvnené takými vecami, ako je oblečenie, pozadie a počasie. S nízkym kontrastom môže byť chodec rozpoznávaný buď neskoro, alebo vôbec, čo môže znamenať, že výstrahy a brzdenie budú oneskorené alebo vynechané.

Funkcia City Safety môže rozpoznať chodcov aj v tme, ak sú osvetlení svetlometmi vozidla.

⚠ UPOZORNENIE

City Safety je doplnková podpora vodiča, ale nedokáže rozpoznať všetkých chodcov vo všetkých situáciách. Nevidí napríklad:

- čiastočne zakrytých chodcov, ľudí v odevy, ktorý zakrýva obrys ich tela alebo chodcov nižších ako 80 cm (32 in.).
- chodcov, ak je kontrast pozadia a chodcov slabý.
- chodcov, ktorí nesú väčšie predmety.

Výstrahy a brzdné zásahy by mohli byť oneskorené alebo nemusia nastať vôbec. Vodič je vždy zodpovedný za správnu jazdu s vozidlom a za bezpečnú vzdialenosť prispôsobenú rýchlosti.

Veľké zvieratá

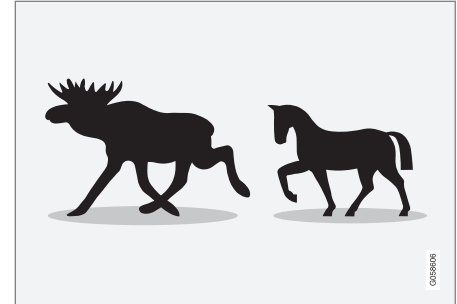

Príklady toho, čo funkcia City Safety interpretuje ako veľké zvieratá - stojace alebo pomaly kráčajúce a so zreteľným obrysom tela.

Dobrá výkonnosť vyžaduje, aby systémová funkcia, ktorá rozpozná veľké zviera (napr. los a kôň), musela dostať čo najzreteľnejšie informácie o obryse tela, čo si vyžaduje schopnosť identifikovať zviera priamo zo strany v kombinácii s tým, čo je normálnym vzorcom pohybu zvieratá.

Ďalšie časti tela zvieratá nie sú viditeľné pre funkciu kamery, systém nedokáže rozpoznať zviera.

Funkcia City Safety môže rozpoznať veľké zvieratá aj v tme, ak sú osvetlené svetlometmi vozidla.



⚠ UPOZORNENIE

City Safety je doplnková podpora vodiča, ale nedokáže rozpoznať všetky veľké zvieratá vo všetkých situáciách. Nevidí napríklad:

- čiastočne zakryté veľké zvieratá.
- väčšie zvieratá videné spredu alebo zozadu.
- veľké zvieratá, ktoré bežia alebo sa pohybujú rýchlo.
- veľké zvieratá, ak je kontrast pozadia a zvieratá slabý.
- malé zvieratá, ako napríklad psy a mačky.

Výstrahy a brzdomé zásahy by mohli byť oneskorené alebo nemusia nastať vôbec. Vodič je vždy zodpovedný za správnu jazdu s vozidlom a za bezpečnú vzdialenosť pri spôsobených rýchlosti.

Súvisiace informácie

- City Safety™ (str. 303)
- Obmedzenia systému City Safety (str. 314)

Systém City Safety v križovatke

Systém City Safety¹⁷ môže pomôcť vodičovi pri odbočovaní a križovaní cesty inému protiidúcemu vozidlu v križovatke.

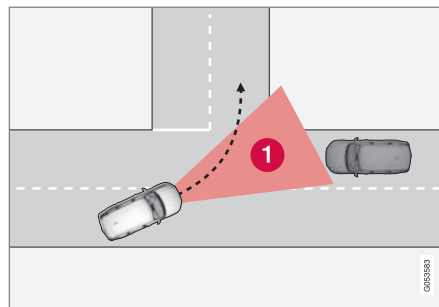

- 1** Sektor, v ktorom systém City Safety dokáže rozpoznať prichádzajúce vozidlá.

Aby systém City Safety rozpoznal prichádzajúce vozidlo v kolíznom kurze, musí prichádzajúce vozidlo najprv vstúpiť do sektoru, v ktorom systém City Safety dokáže analyzovať situáciu.

Musia byť splnené aj tieto ďalšie kritériá:

- vaše vozidlo musí jazdiť rýchlosťou aspoň 4 km/h (3 mph)
- vaše vozidlo musí na trhoch s pravostrannou premávkou odbočiť doľava (alebo doprava pri ľavostrannej premávke)

- protiidúce vozidlo musí mať zapnuté svetlomety.

Súvisiace informácie

- City Safety™ (str. 303)
- Obmedzenia systému City Safety (str. 314)

¹⁷ Funkcia nie je dostupná na všetkých trhoch.

Obmedzenia pre City Safety v križujúcej premávke

V niektorých prípadoch môže mať City Safety problémy s tým, aby vodičovi pomohla vyriešiť riziká kolízie v dôsledku prichádzajúcej križujúcej premávky.

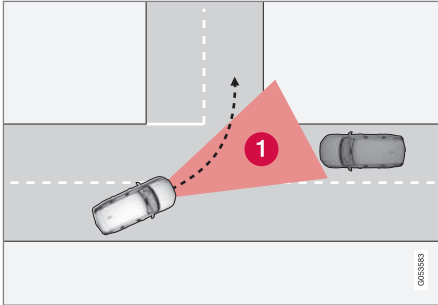

Príklady:

- Stabilizačný systém ESC zasahuje v prípade klzkých jazdných podmienok.
- Ak systém zaznamená prichádzajúce vozidlo príliš neskoro.
- Ak je prichádzajúce vozidlo niečím prekryté.
- Ak má prichádzajúce vozidlo vypnuté svetlomety.
- Ak prichádzajúce vozidlo jazdí nepredvídateľným spôsobom, napríklad v neskorom štádiu náhle zmení jazdný pruh.

i POZNÁMKA

Táto funkcia využíva kamerové a radarové jednotky vozidla, ktoré majú určité všeobecné obmedzenia.

Súvisiace informácie

- Systém City Safety v križovatke (str. 310)
- Obmedzenia systému City Safety (str. 314)
- Obmedzenia pre kamerovú a radarovú jednotku (str. 426)

Asistent riadenia City Safety pre vyhýbavý manéver

Asistent riadenia City Safety môže pomôcť vodičovi odvrátiť riadenie od vozidla/prekážky, keď nie je možné vyhnúť sa zrážke jednoduchým brzdením. Asistent riadenia City Safety nie je možné vypnúť, je vždy aktívny.

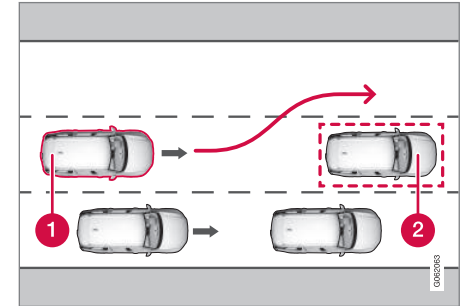

- 1 Vaše vozidlo opúšťa vozovku.
- 2 Pomaly sa pohybujúce/stojace vozidlo alebo prekážky.

Funkcia City Safety sa aktivuje zesilnením vstupu riadenia vodiča, ku ktorému dochádza len vtedy, keď vodič začal vyhýbavý manéver - a potom len vtedy, keď vodič neriadi vozidlo dostatočne na to, aby zabránil kolízii.

Súbežne s posilneným vstupom riadenia sa brzdivý systém používa aj na ďalšie posilnenie



- riadenia. Funkcia tiež pomáha vyrovnať vozidlo po prejazde prekážkou.

Asistent riadenia City Safety dokáže rozpoznať:

- vozidlá
- cyklisti
- chodci
- väčšie zvieratá.

Súvisiace informácie

- City Safety™ (str. 303)
- Obmedzenia systému City Safety (str. 314)

Obmedzenia asistenta riadenia City Safety pri uskutočňovaní vyhýbacieho manévru

City Safety môže v určitých situáciách fungovať obmedzene a nezasiahnuť napr.

- mimo rýchlostného rozsahu 50-100 km/h (30-62 mph)
- ak vodič iniciuje vyhýbací manévr
- ak servoriadenie pri vytváraní odporu riadenia závislého od rýchlosti pracuje so zníženým výkonom – napr. pri chladení z dôvodu prehriatia.

i POZNÁMKA

Táto funkcia využíva kamerové a radarové jednotky vozidla, ktoré majú určité všeobecné obmedzenia.

Súvisiace informácie

- Asistent riadenia City Safety pre vyhýbavý manévr (str. 311)
- Obmedzenia systému City Safety (str. 314)
- Sila riadenia závislá od rýchlosti (str. 296)
- Obmedzenia pre kamerovú a radarovú jednotku (str. 426)

Automatické brzdenie v prípade vyhýbacieho manévru s funkciou City Safety

City Safety¹⁸ má možnosť pomáhať vodičovi automatickým brzdením vozidla skôr, keď nie je možné vyhnúť sa kolízii len riadením.

City Safety pomáha vodičovi neustále sa snažiť predvídať, či existujú „únikové cesty“ na stranu v prípade, že sa príliš neskoro objaví pomalé alebo stojace vozidlo.

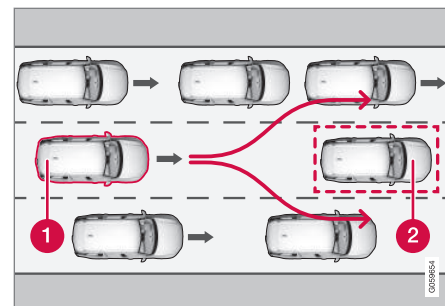

Vaše vozidlo (1) „nevidí“ žiadne možnosti vyhnutia sa vozidlu vpredu (2) a preto môže automaticky brzdiť skôr.

- 1** Vaše vozidlo
- 2** Pomalé/stojace vozidlo

City Safety nezasahuje do funkcie automatického brzdenia, pokiaľ má vodič sám možnosť

¹⁸ Funkcia nie je dostupná na všetkých trhoch.

vyhnúť sa kolízii pomocou vyhýbacieho manévru.

Ak však funkcia City Safety predpokladá, že únikový manéver nie je možný v dôsledku pre-mávky v susednom jazdnom pruhu, funkcia môže pomôcť vodičovi tým, že automaticky začne brzdiť v skoršom štádiu.

Súvisiace informácie

- City Safety™ (str. 303)
- Obmedzenia systému City Safety (str. 314)

Systém brzdienia City Safety pre prichádzajúce vozidlá

Systém City Safety môže pomôcť vodičovi používať núdzové brzdzenie pre prichádzajúce vozidlo v jazdnom pruhu vozidla.

Ak sa protiidúce vozidlo dostane do jazdného pruhu vozidla a kolízia je nevyhnutná, systém City Safety dokáže znížiť rýchlosť vozidla s cieľom znížiť násilne spôsobený nárazom.

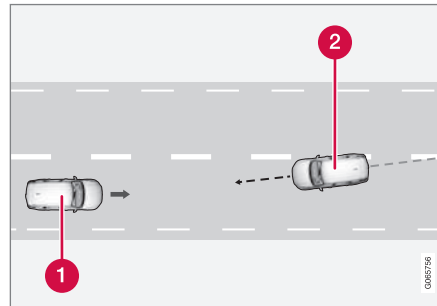

- 1 Vaše vozidlo
- 2 Prichádzajúce vozidlá

Aby táto funkcia fungovala, musia byť splnené nasledujúce kritériá:

- vaše vozidlo musí jazdiť rýchlosťou vyššou ako 4 km/h (3 mph)
- úsek cesty musí byť rovný

- jazdný pruh vášho vozidla musí mať zreteľné značenie jazdného pruhu
- vaše vozidlo sa musí nachádzať priamo vo svojom jazdnom pruhu
- protiidúce vozidlo sa musí nachádzať v označení jazdného pruhu vášho vozidla
- protiidúce vozidlo musí mať zapnuté svetlomety
- táto funkcia dokáže zvládnuť iba kolízie „prednými časťami“
- táto funkcia dokáže rozpoznať iba vozidlá so štyrmi kolesami.

UPOZORNENIE

Výstrahy a zásahy brzd v dôsledku hrozacej kolízie s protiidúcim vozidlom prichádzajú vždy veľmi neskoro.

Súvisiace informácie

- City Safety™ (str. 303)
- Obmedzenia systému City Safety (str. 314)

Obmedzenia systému City Safety

Funkcia City Safety¹⁹ môže mať v určitých situáciách obmedzenia.

Okolie

Nízke predmety

Nízko visiace predmety, napr. vlajka/zástava na označenie nákladu, prípadne príslušenstvo, ako sú prídavné svetlá a ťažné tyče, ktoré sú vyššie ako kapota, obmedzujú funkciu.

Šmýkanie

Na klzkom povrchu vozovky sa predlžuje brzdná dráha, čo môže znížiť schopnosť systému City Safety zabrániť kolízii. V takýchto situáciách sú brzdy s protiblokovacím systémom a systém ovládania stability ESC²⁰ navrhnuté tak, aby poskytovali čo najlepší brzdný účinok pri zachovaní stability.

Prichádzajúce svetlo

Môže byť ťažké všimnúť si vizuálny výstražný signál na čelnom skle v prípade silného slnečného žiarenia, odrazov, nosenia slnečných okuliarov alebo ak sa vodič nepozera priamo dopredu.

Teplota

V prípade vysokej teploty v priestore pre cestujúcich spôsobenej napr. silným slnečným svetlom, sa vizuálny výstražný signál na čelnom skle môže dočasne vypnúť.

Zorné pole kamery a radarovej jednotky

Zorné pole kamery je obmedzené, preto sa chodci, veľké zvieratá, cyklisti a vozidlá v niektorých situáciách nedajú rozpoznať, prípadne sa rozpoznajú neskôr, ako by sa očakávalo.

Znečistené vozidlá sa môžu rozpoznať neskôr ako ostatné a ak je tma, motocykle sa môžu rozpoznať neskoro, prípadne vôbec.

Ak textová správa na displeji vodiča signalizuje, že je kamera alebo radarová jednotka zablokovaná, systém City Safety nemusí byť schopný rozpoznať chodcov, veľké zvieratá, cyklistov, vozidlá alebo čiaru na ceste pred vozidlom. To znamená, že fungovanie systému City Safety môže byť obmedzené.

Chybové hlásenie sa však nezobrazuje vo všetkých situáciách, keď prekážky zablokujú čelné sklo. Vodič musí preto dbať na to, aby priestor čelného skla pred kamerou a radarovou jednotkou zostal čistý.

DÔLEŽITÉ

Údržbu komponentov podpory vodiča smie vykonávať len servis – odporúča sa autorizovaný servis vozidiel značky Volvo.

Zásah vodiča

Cúvanie

Keď vaše vlastné vozidlo cúva, systém City Safety sa dočasne deaktivuje.

Nízka rýchlosť

Systém City Safety nie je aktivovaný pri veľmi nízkych rýchlostiach – nižších ako 4 km/h (3 mph) – a systém preto nezasahuje v situáciách, keď sa vaše vozidlo približuje k vozidlu pred vami veľmi pomaly, napr. pri parkovaní.

Aktívny vodič

Príkazy vodiča majú vždy prednosť, čo je dôvod, prečo systém City Safety nezasahuje ani neodkladá výstrahu/zásah v situáciách, keď vodič rozhodujúcim spôsobom riadi a zrýchľuje, a to aj v prípade, keď je kolízia nevyhnutná.

Aktívne a vedomé správanie pri riadení vozidla môže preto oneskoriť výstrahu pred kolíziou a zásah, aby sa minimalizovali zbytočné výstrahy.

¹⁹ Funkcia nie je dostupná na všetkých trhoch.

²⁰ Electronic Stability Control

Dôležité výstrahy**⚠ UPOZORNENIE**

Podpory vodiča varujú len pred prekážkami, ktoré rozpozná ich radarová jednotka – preto sa výstraha nemusí aktivovať alebo sa môže aktivovať s určitým oneskorením.

- Nikdy nečakajte na výstrahu alebo zásah. Ak si to situácia vyžaduje, použite brzdy.

⚠ UPOZORNENIE

- Výstrahy a brzdné zásahy by sa mohli realizovať neskoro alebo vôbec, ak dopravná situácia alebo vonkajšie vplyvy znamenajú, že kamerová a radarová jednotka nedokážu správne rozpoznať chodcov, cyklistov, veľké zvieratá alebo vozidlá.
- Aby sa vozidlá dali rozpoznať v noci, musia byť svetlomety a zadné združené svetlá zapnuté a svietiť jasne.
- Kamerová a radarová jednotka má obmedzený dosah pre chodcov a cyklistov. Systém môže poskytovať účinné výstrahy a brzdné zásahy, pokiaľ je relatívna rýchlosť nižšia ako 50 km/h (30 mph). V prípade statických alebo pomaly sa pohybujúcich vozidiel sú výstrahy a brzdné zásahy účinné pri rýchlostiach vozidla do 70 km/h (43 mph). Zníženie rýchlosti pri veľkých zvieratách je menšie ako 15 km/h (9 mph) a dá sa dosiahnuť pri rýchlostiach vozidla vyšších ako 70 km/h (43 mph). Výstražné a brzdné zásahy pre veľké zvieratá sú pri nižších rýchlostiach menej účinné.
- Výstrahy pre statické alebo pomaly sa pohybujúce vozidlá alebo veľké zvieratá

môžu byť vypnuté z dôvodu tmy alebo zlej viditeľnosti.

- Výstrahy a brzdné zásahy pri chodcoch a cyklistoch sú deaktivujú pri rýchlostiach vozidla presahujúcich 80 km/h (50 mph).
- Na vonkajšiu, ani vnútornú stranu čelného skla, pred alebo okolo kamerovej a radarovej jednotky nič neumiestňujte, nelepte, ani nenamontujte – mohlo by to rušiť funkcie závislé od kamery.
- Predmety, sneh, ľad alebo nečistoty v oblasti snímača kamery môžu znížiť jeho funkčnosť, úplne ho deaktivovať alebo spôsobiť nesprávnu odozvu funkcie.



UPOZORNENIE

- Funkcia automatického brzdienia systému City Safety môže zabrániť kolízii alebo znížiť rýchlosť pri kolízii, avšak aby sa zabezpečil plný brzdný výkon, vodič by mal vždy zošliapnuť brzdový pedál – aj keď vozidlo brzdí automaticky.
- Výstrahy a asistent riadenia sa aktivujú len vtedy, ak hrozí vysoké riziko kolízie – preto nesmiete nikdy čakať na výstrahu pred kolíziou alebo kým zasiahne systém City Safety.
- Výstraha a brzdový zásah pri chodcoch a cyklistoch sa deaktivujú pri rýchlostiach vozidla presahujúcich 80 km/h (50 mph).
- Systém City Safety neaktivuje žiadne funkcie automatického brzdienia v prípade prudkej akcelerácie.

POZNÁMKA

Táto funkcia využíva kamerové a radarové jednotky vozidla, ktoré majú určité všeobecné obmedzenia.

javí v ponuke **Nastavenia** stredového displeja, vozidlo nie je vybavené touto funkciou.

Vyhľadajte cestu pri pohľade zhora na stredovom displeji:

- **Nastavenia** → **My Car** → **IntelliSafe**

Súvisiace informácie

- City Safety™ (str. 303)
- Obmedzenia pre kamerové a radarové jednotku (str. 426)

Obmedzenie na trhoch

Systém City Safety nie je k dispozícii vo všetkých krajinách. Ak sa systém City Safety neob-

Správy pre City Safety

Na displeji vodiča sa môže zobrazíť niekoľko hlásení týkajúcich sa City Safety. Tu je niekoľko príkladov.

Správa	Špecifikácia
City Safety Autom. intervencia	Keď systém City Safety brzdí alebo vykonal automatické brzdenie, niektoré symboly na displeji vodiča sa môžu rozsvietiť spolu so zobrazením textovej správy.
City Safety Znížená funkčnosť. Potrebná oprava	Systém nefunguje tak, ako by mal. Mali by ste kontaktovať servis ^A .

^A Odporúčame autorizovaný servis Volvo.

Textovú správu môžete vymazať krátkym stlačením tlačidla , ktoré je umiestnené v strede pravej tlačidlovej plochy na volante.

Ak správa pretrváva, obráťte sa na servis^A.

Súvisiace informácie

- City Safety™ (str. 303)

Informácie o dopravných značkách*

Funkcia Informácie o dopravných značkách (RSI²¹) môže pomôcť vodičovi sledovať dopravné značky týkajúce sa rýchlosti a určité zákazové značky.

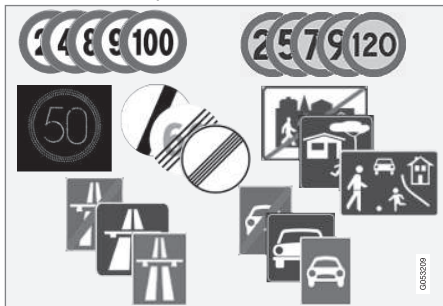

Príklady čitateľných značiek²².

RSI môže poskytnúť informácie o takých veciach ako je aktuálna rýchlosť, kedy sa začína alebo končí diaľnica alebo cesta, keď je predbiehanie zakázané alebo keď je smer jazdy jednosmerný.

Ak vozidlo prejde popri značke obmedzujúcej rýchlosť, zobrazí sa na displeji vodiča a na head-up displeji*.

Informácie o dopravných značkách (RSI²³) zahŕňajú aj podradené funkcie, ktoré môžu vodiča upozorniť na prekročenie povoleného rýchlostného limitu alebo v súvislosti s rýchlostnými kamerami.

i POZNÁMKA

Na určitých trhoch je funkcia Informácie o dopravných značkách* k dispozícii iba v kombinácii s funkciou Sensus Navigation*.

! UPOZORNENIE

- Funkcia je doplnková podpora vodiča, ktorá má uľahčiť jazdu a urobiť ju bezpečnejšou – nedokáže zvládnuť všetky situácie vo všetkých podmienkach premávky, počasia a stavu vozovky.
- Vodičovi odporúčame, aby si prečítal všetky časti návodu na obsluhu, ktoré sa týkajú tejto funkcie, aby sa dozvedel o faktoroch, akými sú jej obmedzenia a o čom by mal vedieť pred použitím systému.
- Podporné funkcie vodiča nenahrádzajú pozornosť a úsudok vodiča. Vodič je vždy zodpovedný za to, že je vozidlo riadené bezpečným spôsobom, vhodnou rýchlosťou, s primeranou vzdialenosťou od ostatných vozidiel a v súlade s platnými dopravnými predpismi.

Súvisiace informácie

- Systém podpory vodiča (str. 296)
- Aktivácia alebo deaktivácia informácií o dopravných značkách* (str. 319)
- Režim zobrazenia pre informácie o dopravných značkách* (str. 320)

²¹ Road Sign Information

²² Dopravné značky sú závislé od trhu - ilustrácie v tomto návode uvádzajú iba niektoré príklady.

²³ Road Sign Information

- Informácie o dopravných značkách a Sensus Navigation* (str. 322)
- Upozornenie na obmedzenie rýchlosti a rýchlostnú kameru z informácií o dopravných značkách* (str. 322)
- Obmedzenia funkcie Informácie o dopravných značkách* (str. 325)

Aktivácia alebo deaktivácia informácií o dopravných značkách*

Funkcia pre informácie o dopravných značkách (RSI²⁴) je voliteľná – vodič si môže zvoliť aktiváciu alebo deaktiváciu tejto funkcie.



Funkciu aktivujte alebo deaktivujte pomocou tohto tlačidla vo funkčnom zobrazení stredového displeja.

- ZELENÝ indikátor tlačidla – funkcia je aktivovaná.
- SIVÝ indikátor tlačidla – funkcia je deaktivovaná.

Informácie o dopravných značkách sa aktivujú automaticky pri každom spustení motora.

i POZNÁMKA

- Ak je aktivovaná funkcia automatického obmedzovača rýchlosti, na displeji vodiča sa zobrazia informácie o dopravných značkách dokonca aj v prípade, ak funkcia Informácií o dopravných značkách nie je aktivovaná.
- Ak chcete z displeja vodiča odstrániť informácie o dopravných značkách, musíte deaktivovať funkciu automatického obmedzovača rýchlosti **ako aj** informácií o dopravných značkách.
- Keď je aktivovaná funkcia automatického obmedzovača rýchlosti, ale funkcia informácie o dopravných značkách je deaktivovaná, z funkcie informácie o dopravných značkách neprichádzajú žiadne výstrahy. Funkcia Informácie o dopravných značkách musia byť tiež aktivovaná, aby sa dali prijímať výstrahy.

Súvisiace informácie

- Informácie o dopravných značkách* (str. 318)
- Automatický obmedzovač rýchlosti (str. 328)
- Obmedzenia funkcie Informácie o dopravných značkách* (str. 325)

²⁴ RSI: Road Sign Information.

Režim zobrazenia pre informácie o dopravných značkách*

Funkcia Informácie o dopravných značkách (RSI²⁵) zobrazuje dopravné značky rôznymi spôsobmi v závislosti od označenia a situácie.



Príklad²⁶ zistenie informácie o rýchlosti.

Keď funkcia rozpozná dopravnú značku s rýchlostným obmedzením, na displeji vodiča sa zobrazí symbol v kombinácii s farebným označením na tachometri.

Ak je vozidlo vybavené systémom Sensus Navigation*, informácie o rýchlosti sa získavajú aj z mapových údajov, čo znamená, že displej vodiča môže zobraziť alebo zmeniť informácie o rýchlostnom limite bez toho, aby vozidlo prešlo popri dopravnej značke s obmedzením rýchlosti.



Doplňkový znak, napr. „zákaz predbiehania“, sa môže zobraziť spolu so symbolom obmedzenia rýchlosti.

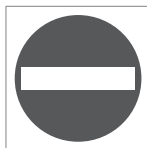

Ak vodič vojde na cestu označenú značkou zákazu vjazdu, symbol pre túto značku bliká na displeji vodiča ako výstraha.

Ak je vozidlo vybavené systémom Sensus Navigation*, informácie z mapových údajov sa používajú na zistenie, či vozidlo nejazdí nesprávnym smerom.

Vodič môže tiež počuť akustickú výstrahu pri jazde smerom k ceste označenej značkou zákazu vjazdu, ak je aktivovaná funkcia **Zvuková výstraha dopravnej značky.**

Obmedzenie rýchlosti alebo koniec diaľnice

Ak funkcia rozpozná „nepriamu značku obmedzenia rýchlosti“, ktorá udáva koniec aktuálneho obmedzenia rýchlosti - napr. na konci diaľnice - na displeji vodiča sa zobrazí symbol so zodpovedajúcou dopravnou značkou.

Ak je vozidlo vybavené systémom Sensus Navigation*, priame značky obmedzenia rýchlosti sú zobrazované normálne - značky nepriameho obmedzenia rýchlosti sú zobrazené len vtedy, ak mapové údaje nemajú žiadne informácie o rýchlostnom limite pre daný úsek cesty.

Príklad značky s nepriamym obmedzením rýchlosti:

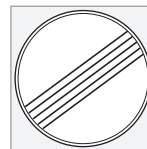

Koniec všetkých obmedzení.



Koniec diaľnice.

Symbol displeja vodiča zhasne po 10-30 sekundách a zostane takto tak dlho, kým vozidlo neprejde popri ďalšej značke obmedzujúcej rýchlosť.

²⁵ Road Sign Information

²⁶ Dopravné značky sú závislé od trhu - ilustrácie v tomto návode uvádzajú iba príklady.

Zmenené obmedzenie rýchlosti

Keď pri zmene rýchlostného limitu prejde vozidlo popri značke priameho obmedzenia rýchlosti, na displeji vodiča sa zobrazí symbol so zodpovedajúcou dopravnou značkou.



Príklad značky s priamym obmedzením rýchlosti.

Symbol displeja vodiča zhasne po približne 5 minútach, kým vozidlo neprejde popri ďalšej značke obmedzujúcej rýchlosť.

Ak je vozidlo vybavené systémom Sensus Navigation*, značky obmedzenia rýchlosti sa zobrazujú na displeji vodiča, keď mapové údaje obsahujú informácie o rýchlostnom limite pre daný úsek cesty a to aj v prípade, že vozidlo neprešlo popri žiadnej priamej značke. Ak v mapových údajoch nie sú žiadne informácie, značka prestane svietiť po pribl. 3 minútach po poslednom prejazde popri značke obmedzenia rýchlosti.

Doplnkové značky

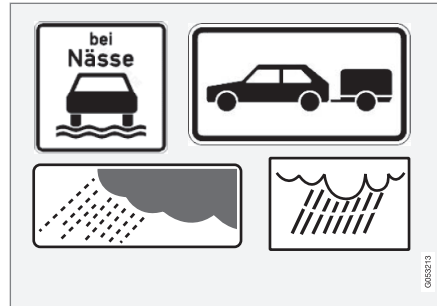

Príklady doplnkových značiek.

Niekedy sú pre rovnakú cestu predpísané rôzne rýchlostné limity - dodatočné značky potom uvádzajú okolnosti, za ktorých platia rôzne rýchlosti. Úsek cesty môže byť obzvlášť náchylný na nehody v daždi a/alebo hmle.

Doplnkové značky vzťahujúce sa na dažď, sa zobrazujú len vtedy, keď sú zapnuté stierače čelného skla.

Ak je prívies pripojený k elektrickému systému vozidla a prejdete popri značke obmedzujúcej rýchlosť s doplnkovým označením „prívies“, na displeji vodiča sa zobrazí uvedená rýchlosť.

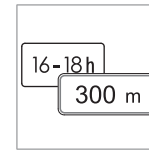

Niektoré obmedzenia rýchlosti platia len po určitej vzdialenosti alebo v určitom dennom čase. Pozornosť vodiča sa upriamuje na túto skutočnosť pomocou symbolu pre doplnkovú značku pod symbolom rýchlosti. Dodatočný symbol na displeji vodiča zobrazí buď „DIST“ alebo „TIME“.

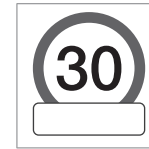

Symbol pre doplnkovú značku vo forme prázdneho rámu pod symbolom rýchlosti na displeji vodiča²⁶ znamená, že funkcia zistila doplnkovú značku s doplnkovými informáciami o aktuálnom rýchlostnom limite.

Značka „Škola“ a „Hrajúce sa deti“



Ak je v mapových údajoch satelitnej navigácie²⁷ zahrnutá výstražná značka pre „Škola“ alebo „Hrajúce sa deti“, na displeji vodiča sa zobrazí značka tohto typu.

²⁶ Dopravné značky sú závislé od trhu - ilustrácie v tomto návode uvádzajú iba príklady.

²⁷ Len vo vozidlách so systémom Sensus Navigation*.

◀ Súvisiace informácie

- Informácie o dopravných značkách* (str. 318)
- Obmedzenia funkcie Informácie o dopravných značkách* (str. 325)

Informácie o dopravných značkách a Sensus Navigation*

Ak je vozidlo vybavené Sensus Navigation*, informácie o rýchlosti sa čítajú z navigačnej jednotky v nasledujúcich prípadoch:

- Pri rozpoznávaní značiek, ktoré nepriamo označujú rýchlostný limit, ako sú značky diaľnice, dvojprúdovej cesty a mestského obmedzenia.
- Ak sa predpokladá, že predtým rozpoznaná značka rýchlosti už viac neplatí, ale nezistila sa žiadna nová značka.

i POZNÁMKA

Na určitých trhoch je funkcia Informácie o dopravných značkách* k dispozícii iba v kombinácii s funkciou Sensus Navigation*.

i POZNÁMKA

Ak na navigáciu používate aplikáciu prevzatú od tretej strany, nebudete mať žiadnu podporu pre informácie týkajúce sa rýchlosti.

Súvisiace informácie

- Informácie o dopravných značkách* (str. 318)

Upozornenie na obmedzenie rýchlosti a rýchlostnú kameru z informácií o dopravných značkách*

Informácie o dopravných značkách (RSI²⁸) zahŕňajú podradené funkcie, ktoré môžu vodiča upozorniť na prekročenie povoleného rýchlostného limitu alebo v súvislosti s rýchlostnými kamerami.



Príklady informácií o rýchlostnej kamere a obmedzení rýchlosti na displeji vodiča

²⁸ Road Sign Information

Upozornenie na rýchlostné obmedzenie



Upozornenie na rýchlosť udáva symbol na displeji vodiča²⁹, ktorý zobrazuje maximálnu povolenú rýchlosť, ktorá dočasne bliká pri prekročení tejto rýchlosti.

Upozornenie na rýchlosť sa uvedie vždy, keď sa prekročí povolená rýchlosť v súvislosti s informáciami o rýchlostných kamerách.

Upozornenie na obmedzenie rýchlosti upozorní vodiča, keď prekročí príslušné obmedzenie rýchlosti alebo uložení maximálnu rýchlosť – toto upozornenie sa opakuje raz po pribl. 30 sekundách v rámci tej istej oblasti s obmedzením rýchlosti, pokiaľ vodič nezníži rýchlosť.

Ďalšie upozornenie je k dispozícii len vtedy, ak vodič zníži rýchlosť aspoň o 5 km/h (3 mph) a potom prekročí obmedzenie rýchlosti znovu alebo keď vozidlo dosiahne oblasť s novým/iným obmedzením rýchlosti.

POZNÁMKA

Aby ste dostali akustickú výstrahu na prekročenie požadovanej rýchlosti, musí byť aktivovaná funkcia **Upozornenie na obmedzenie rýchlosti** a podradená funkcia **Zvuková výstraha dopravnej značky** musí byť **zapnutá**. Ak rýchlosť vozidla prekročí rýchlosť uvedenú funkciou Informácie o dopravných značkách na displeji vodiča, zaznie akustická výstraha.

Upozornenie na rýchlostnú kameru



Vozidlo vybavené systémom informácií o dopravných značkách a Sensus Navigation môže podávať informácie o najbližšej rýchlostnej kamere na displeji vodiča³⁰

Ak vozidlo prekročí rozpoznané rýchlostné obmedzenie s aktivovanou funkciou **Upozornenie na obmedzenie rýchlosti**, spustí sa upozornenie na rýchlosť, keď sa vozidlo priblíži k rýchlostnej kamere, a to za predpokladu, že mapa navigácie pre danú oblasť obsahuje informácie o rýchlostných kamerách.

POZNÁMKA

K dispozícii je možnosť prijmu akustického varovania pre rýchlostné kamery nezávisle od rýchlosti vozidla a prekročenia rýchlostného limitu, a to aj v prípade, ak je funkcia **Zvuková výstraha dopravnej značky** deaktivovaná.

Súvisiace informácie

- Informácie o dopravných značkách* (str. 318)
- Aktivácia alebo deaktivácia výstrah z informácií o dopravných značkách* (str. 324)
- Obmedzenia funkcie Informácie o dopravných značkách* (str. 325)

²⁹ Dopravné značky sú prispôbené pre každý trh – tu uvedená slúži len ako príklad.

³⁰ Informácie o rýchlostných kamerách na mape navigácie nie sú dostupné pre všetky trhy/oblasti.

Aktivácia alebo deaktivácia výstrah z informácií o dopravných značkách*

Podradená funkcia **Upozornenie na obmedzenie rýchlosti** pre informácie o dopravných značkách (RSI³¹) je voliteľná - vodič si môže zvoliť aktiváciu alebo deaktiváciu tejto podradenej funkcie.

Výstraha na aktiváciu rýchlosti

1. Vyberte položku **Nastavenia → My Car → IntelliSafe → Road Sign Information** v pohľade zhora na strednom displeji.
2. Vyberte **Upozornenie na obmedzenie rýchlosti**.
 - > Funkcia sa aktivuje a zobrazí sa volič rýchlostného obmedzenia.

Nastavte limit pre upozornenie na rýchlosť

Vodič si môže vybrať, či dostane výstrahu pri vyššej rýchlosti, ako je rýchlosť uvedená na značke.

1. Vyberte položku **Nastavenia → My Car → IntelliSafe → Road Sign Information** v pohľade zhora na strednom displeji.

2. Vyberte **Upozornenie na obmedzenie rýchlosti**.
 - > Funkcia sa aktivuje a zobrazí sa volič rýchlostného obmedzenia.
3. Limit pre upozornenie na rýchlosť nastavte stlačením šípok nahor/nadol na obrazovke.



Uvedomte si, že funkcia neberie do úvahy zvolené nastavenie limitu, keď sa na displeji vodiča zobrazí symbol rýchlостnej kamery.

Aktivácia akustickej výstrahy v súvislosti s upozornením na rýchlosť

1. Vyberte položku **Nastavenia → My Car → IntelliSafe → Road Sign Information** v pohľade zhora na strednom displeji.
2. Vyberte/zrušte výber **Zvuková výstraha dopravnej značky** pre aktiváciu/deaktiváciu akustickej výstrahy.

Keď je aktivovaná funkcia **Zvuková výstraha dopravnej značky**, vodič je tiež upozornený pri jazde smerom do jednosmernej cesty/vjazdu bez východu.

Aktivácia výstrahy pred rýchlостnými kamerami

Ak je vozidlo vybavené Sensus Navigation* a mapové údaje obsahujú informácie o rýchlостných kamerách, vodič sa môže rozhodnúť, či pri približovaní sa k rýchlостnej kamere dostane zvukovú výstrahu.

1. Vyberte položku **Nastavenia → My Car → IntelliSafe → Road Sign Information** v pohľade zhora na strednom displeji.
2. Vyberte/zrušte výber **Zvuková výstraha pre rýchlостnou kamerou**, ak chcete aktivovať/vypnúť zvukovú výstrahu rýchlостnej kamery.

Súvisiace informácie

- Informácie o dopravných značkách* (str. 318)
- Upozornenie na obmedzenie rýchlosti a rýchlостnú kameru z informácií o dopravných značkách* (str. 322)
- Obmedzenia funkcie Informácie o dopravných značkách* (str. 325)

³¹ Road Sign Information

Obmedzenia funkcie Informácie o dopravných značkách*

Funkcia Informácie o dopravných značkách (RSI³²) môže byť v určitých situáciách obmedzená.

Príklady toho, čo môže obmedziť túto funkciu, sú nasledovné:

- Vyblednuté značky
- Značky umiestnené v zákrutách
- Otočené alebo poškodené značky
- Značky umiestnené vysoko nad vozovkou
- Úplne/čiastočne zakryté alebo zle umiestnené značky
- značky úplne alebo čiastočne pokryté mrazom, snehom a/alebo nečistotami
- digitálne cestné mapy³³ sú zastarané, nepresné alebo nemajú informácie o rýchlosti³⁴

i POZNÁMKA

Na určitých trhoch je funkcia Informácie o dopravných značkách* k dispozícii iba v kombinácii s funkciou Sensus Navigation*.

i POZNÁMKA

Funkcia RSI môže interpretovať niektoré typy nosičov bicyklov, ktoré sú pripojené k elektrickej zástrčke pre prívesy, ako pripojený príves. V takýchto prípadoch môže displej vodiča zobrazovať nesprávne informácie o rýchlosti.

i POZNÁMKA

Táto funkcia využíva kamerové a radarové jednotky vozidla, ktoré majú určité všeobecné obmedzenia.

Súvisiace informácie

- Informácie o dopravných značkách* (str. 318)
- Obmedzenia pre kamerové a radarové jednotku (str. 426)

Obmedzovač rýchlosti

Obmedzovač rýchlosti (SL³⁵) sa dá prepojiť s cúvacím tempomatom - vodič reguluje rýchlosť pomocou plynového pedálu, ale systém zabráňuje náhodnému prekročeniu maximálnej rýchlosti vopred zvolenej/nastavenej obmedzovačom rýchlosti.

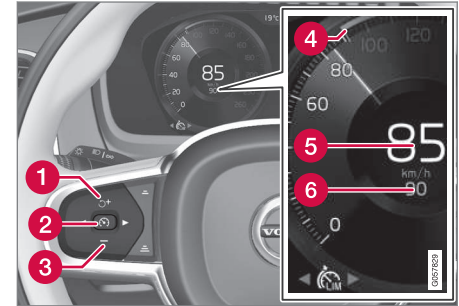

Tlačidlá a symboly pre funkciu.



- 1** : Aktivuje obmedzovač rýchlosti z pohotovostného režimu a obnoví uložení maximálnu rýchlosť
- 1** **+** : Zvýši uložení maximálnu rýchlosť
- 2** : **V pohotovostnom režime** - aktivuje obmedzovač rýchlosti a uloží aktuálnu rýchlosť

³² Road Sign Information

³³ Vo vozidlách vybavených systémom Sensus Navigation*.

³⁴ Mapové údaje s informáciami o rýchlosti neexistujú vo všetkých oblastiach.

³⁵ Speed Limiter

- « **2**  : V aktívnom režime - deaktivuje/ prepne obmedzovač rýchlosti do pohotovostného režimu
- 3**  : Zníži uloženú maximálnu rýchlosť
- 4**  : Značka pre uloženú maximálnu rýchlosť
- 5** Aktuálna rýchlosť vozidla
- 6** Uložená maximálna rýchlosť

UPOZORNENIE

- Funkcia je doplnková podpora vodiča, ktorá má uľahčiť jazdu a urobiť ju bezpečnejšou – nedokáže zvládnuť všetky situácie vo všetkých podmienkach pre-mávky, počasia a stavu vozovky.
- Vodičovi odporúčame, aby si prečítal všetky časti návodu na obsluhu, ktoré sa týkajú tejto funkcie, aby sa dozvedel o faktoroch, akými sú jej obmedzenia a o čom by mal vedieť pred použitím systému.
- Podporné funkcie vodiča nenahrádzajú pozornosť a úsudok vodiča. Vodič je vždy zodpovedný za to, že je vozidlo riadené bezpečným spôsobom, vhodnou rýchlosťou, s primeranou vzdialenosťou od ostatných vozidiel a v súlade s platnými dopravnými predpismi.

Súvisiace informácie

- Systém podpory vodiča (str. 296)
- Obmedzenia pre obmedzovač rýchlosti (str. 328)
- Výber a aktivácia obmedzovača rýchlosti (str. 326)
- Deaktivácia obmedzovača rýchlosti (str. 327)
- Dočasné vypnutie obmedzovača rýchlosti (str. 328)
- Nastavte uloženú rýchlosť pre podporu vodiča (str. 361)
- Automatický obmedzovač rýchlosti (str. 328)

Výber a aktivácia obmedzovača rýchlosti

Funkcia obmedzovača rýchlosti (SL³⁶) sa musí najskôr zvoliť a aktivovať, aby bolo možné regulovať rýchlosť.

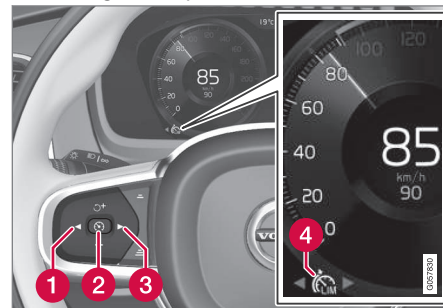

Obmedzovač rýchlosti je možné aktivovať až po naštartovaní motora. Najnižšia maximálna rýchlosť, ktorú možno uložiť, je 30 km/h (20 mph).

1. Stlačte ◀ (1) alebo ▶ (3) a prejdite na symbol obmedzovača rýchlosti  (4).
 > Symbol je sivý - obmedzovač rýchlosti je v pohotovostnom režime.

³⁶ Speed Limiter

2. Ak je zvolený obmedzovač rýchlosti - stlačením tlačidla na volante  (2) ho aktivujte.
 - > Symbol je biely - obmedzovač rýchlosti sa spustí a aktuálna rýchlosť sa uloží ako maximálna rýchlosť.

Súvisiace informácie

- Obmedzovač rýchlosti (str. 325)
- Deaktivácia obmedzovača rýchlosti (str. 327)
- Dočasné vypnutie obmedzovača rýchlosti (str. 328)

Deaktivácia obmedzovača rýchlosti

Obmedzovač rýchlosti (SL³⁷) sa dá deaktivovať a vypnúť.

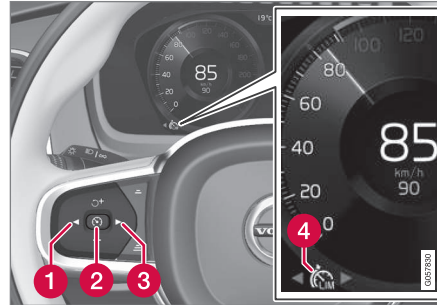

1. Stlačte tlačidlo na volante  (2).
 - > Symbol a indikátory sa zmenia na sivé - obmedzovač rýchlosti je v pohotovostnom režime a vodič môže prekročiť nastavené obmedzenie rýchlosti.
2. Stlačte tlačidlo na volante ◀ (1) alebo ▶ (3) pre prepnutie na inú funkciu.
 - > Symbol na displeji vodiča a indikátor obmedzovača rýchlosti (4) zhasne – tým sa vymaže uložená maximálna rýchlosť.

Súvisiace informácie

- Obmedzovač rýchlosti (str. 325)
- Výber a aktivácia obmedzovača rýchlosti (str. 326)
- Dočasné vypnutie obmedzovača rýchlosti (str. 328)

Dočasné vypnutie obmedzovača rýchlosti

Obmedzovač rýchlosti (SL³⁸) možno dočasne vypnúť a nastaviť do pohotovostného režimu. Obmedzovač rýchlosti sa dá taktiež dočasne deaktivovať a obísť pedálom plynu bez toho, aby sa obmedzovač rýchlosti predtým musel prepnúť do pohotovostného režimu - napr. byť schopný rýchlo akcelerovať z určitej situácie.

V takom prípade postupujte nasledovne:

1. Úplne zošliapnite plynový pedál a uvoľnite ho, keď dosiahnete želanú rýchlosť, aby ste prerušili zrýchlenie.
 - > V tomto režime je obmedzovač rýchlosti stále aktivovaný a symbol na displeji vodiča je preto BIELY.
2. Po dokončení dočasného zrýchlenia úplne uvoľnite plynový pedál.
 - > Vozidlo potom automaticky zabrzdí motorom pod poslednú uloženú maximálnu rýchlosť.

Súvisiace informácie

- Obmedzovač rýchlosti (str. 325)
- Výber a aktivácia obmedzovača rýchlosti (str. 326)
- Deaktivácia obmedzovača rýchlosti (str. 327)

³⁸ Speed Limiter

³⁹ Speed Limiter

Obmedzenia pre obmedzovač rýchlosti

Obmedzovač rýchlosti (SL³⁹) má určité všeobecné obmedzenia.

Pri strmých klesaniach môže byť brzdný účinok obmedzovača rýchlosti nedostatočný, a preto sa môže prekročiť uložená maximálna rýchlosť. V tomto prípade je vodič upozornený správou **Prekročené rýchlostné obmedzenie** na displeji vodiča.

POZNÁMKA

Textová správa, že maximálna rýchlosť je prekročená, sa aktivuje vtedy, keď sa rýchlosť prekročí aspoň o 3 km/h (pribl. 2 mph).

Súvisiace informácie

- Obmedzovač rýchlosti (str. 325)

Automatický obmedzovač rýchlosti

Funkcia automatického obmedzovača rýchlosti (ASL⁴⁰) pomáha vodičovi prispôsobiť maximálnu rýchlosť vozidla rýchlosti uvedenej na dopravných značkách.

Funkciu obmedzovača rýchlosti (SL⁴¹) sa dá prepnúť na automatický obmedzovač rýchlosti (ASL).

Automatický obmedzovač rýchlosti používa informácie o rýchlosti z funkcie Informácie o dopravných značkách* (RSI⁴²) na automatické prispôsobenie maximálnej rýchlosti vozidla.

UPOZORNENIE

Aj keď vodič zreteľne vidí dopravnú značku týkajúcu sa rýchlosti, informácie o rýchlosti z funkcie Informácie o dopravných značkách* (RSI) pre systém ASL môžu byť nesprávne – v takých prípadoch musí vodič sám zasiahnuť a zrýchliť alebo zabrzdíť na primeranú rýchlosť.

UPOZORNENIE

- Funkcia je doplnková podpora vodiča, ktorá má uľahčiť jazdu a urobiť ju bezpečnejšou – nedokáže zvládnuť všetky situácie vo všetkých podmienkach pre-mávky, počasia a stavu vozovky.
- Vodičovi odporúčame, aby si prečítal všetky časti návodu na obsluhu, ktoré sa týkajú tejto funkcie, aby sa dozvedel o faktoroch, akými sú jej obmedzenia a o čom by mal vedieť pred použitím systému.
- Podporné funkcie vodiča nenahrádzajú pozornosť a úsudok vodiča. Vodič je vždy zodpovedný za to, že je vozidlo riadené bezpečným spôsobom, vhodnou rýchlosťou, s primeranou vzdialenosťou od ostatných vozidiel a v súlade s platnými dopravnými predpismi.

Symbol pre automatický obmedzovač rýchlosti





Symbol značky (zobrazený vedľa uloženej rýchlosti, "70", v strede tachometra) môže byť zobrazený v troch farbách s nasledujúcim významom:

Farba symbolu značky	Význam
Zelenožltá	Automatický obmedzovač rýchlosti je aktívny
Sivá	Automatický obmedzovač rýchlosti je nastavený do pohotovostného režimu
Oranžová	Automatický obmedzovač rýchlosti je v dočasnom pohotovostnom režime - napr. z dôvodu, že sa neprečítala dopravná značka.

Symbol, pre ktorý je funkcia obmedzovača rýchlosti aktívna

Zobrazenie symbolu na displeji vodiča sa mení v závislosti od toho, či je aktívny tempomat alebo automatický tempomat.

Symbol	SL	ASL
 BIELY symbol: Funkcia je aktívna, symbol je SIVÝ: Pohotovostný režim.	✓	✓
 Symbol značky za "70" = je aktivovaný automatický obmedzovač rýchlosti.		✓

Súvisiace informácie

- Systém podpory vodiča (str. 296)
- Aktivovanie alebo deaktivovanie automatického obmedzovača rýchlosti (str. 330)
- Zmena tolerancie pre automatický obmedzovač rýchlosti (str. 331)
- Obmedzenia pre automatický obmedzovač rýchlosti (str. 331)
- Obmedzovač rýchlosti (str. 325)
- Informácie o dopravných značkách* (str. 318)

40 Automatic Speed Limiter

41 Speed Limiter

42 Road Sign Information

Aktivovanie alebo deaktivovanie automatického obmedzovača rýchlosti

Funkcia automatického obmedzovača rýchlosti (ASL⁴³) sa dá aktivovať a deaktivovať ako doplnok k obmedzovaču rýchlosti (SL⁴⁴).



Funkciu aktivujte alebo deaktivujte pomocou tohto tlačidla vo funkčnom zobrazení stredového displeja.

- ZELENÝ indikátor tlačidla – funkcia je aktivovaná. Stlačte tlačidlo  na volante, aby sa zapol automatický obmedzovač rýchlosti pri aktuálnej rýchlosti.
- SIVÝ indikátor tlačidla – funkcia je deaktivovaná. Namiesto toho sa aktivuje normálny obmedzovač rýchlosti.

POZNÁMKA

- Ak je aktivovaná funkcia automatického obmedzovača rýchlosti, na displeji vodiča sa zobrazia informácie o dopravných značkách (RSI⁴⁵) dokonca aj v prípade, keď funkcia Informácie o dopravných značkách nie je aktivovaná.
- Ak chcete z displeja vodiča odstrániť informácie o dopravných značkách, musíte deaktivovať funkciu automatického obmedzovača rýchlosti **ako aj** informácií o dopravných značkách.
- Keď je aktivovaná funkcia automatického obmedzovača rýchlosti, ale funkcia informácie o dopravných značkách je deaktivovaná, z funkcie informácie o dopravných značkách neprichádzajú žiadne výstrahy. Funkcia Informácie o dopravných značkách musia byť tiež aktivovaná, aby sa dali prijímať výstrahy.

Deaktivácia automatického obmedzovača rýchlosti

Ak chcete deaktivovať automatický obmedzovač rýchlosti:

- Ťuknite na tlačidlo vo funkčnom zobrazení.
 - > ŠEDÁ indikácia tlačidla - funkcia ASL je vypnutá a SL je aktivovaná namiesto nej.

UPOZORNENIE

Po prepnutí z ASL na SL sa už vozidlo nebude riadiť predpísaným rýchlostným limitom, ale iba maximálnou rýchlosťou uloženou v pamäti.

Súvisiace informácie

- Obmedzovač rýchlosti (str. 325)
- Automatický obmedzovač rýchlosti (str. 328)
- Obmedzenia pre automatický obmedzovač rýchlosti (str. 331)
- Informácie o dopravných značkách* (str. 318)

⁴³ Automatic Speed Limiter

⁴⁴ Speed Limiter

⁴⁵ Road Sign Information

Zmena tolerancie pre automatický obmedzovač rýchlosti

Pre rôzne úrovne tolerancie je možné nastaviť funkciu automatického obmedzovača rýchlosti (ASL⁴⁶). Tolerancia sa nastavuje rovnako ako nastavenie rýchlosti v obmedzovači rýchlosti.

Ak napríklad vozidlo dodržiava rýchlostné obmedzenie na dopravnej značke 70 km/h (43 mph) vodič môže namiesto toho vybrať, aby vozidlo udržiavalo rýchlosť 75 km/h (47 mph).

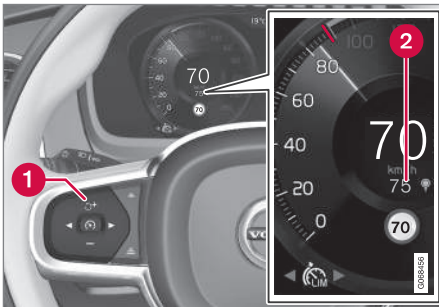

Tlačidlá a symboly pre funkciu

- Stláčajte tlačidlo na volante **+** (1) dovedy, kým sa hodnota 70 km/h (43 mph) v strede tachometra (2) nezmení na 75 km/h (47 mph).
- > Potom bude vozidlo používať zvolenú toleranciu 5 km/h (4 mph), kým bude prechádzať okolo dopravnej značky zobrazujúcej rýchlosť 70 km/h (43 mph).

Tolerancia sa bude dodržiavať, kým neprejde okolo dopravnej značky s nižšou alebo vyššou rýchlosťou - potom vozidlo namiesto toho začne dodržiavať nové podpísané rýchlostné obmedzenie a tolerancia sa vymaže z pamäte.

i POZNÁMKA

Maximálna voliteľná tolerancia je +/- 10 km/h (5 mph).

Súvisiace informácie

- Automatický obmedzovač rýchlosti (str. 328)
- Obmedzenia pre automatický obmedzovač rýchlosti (str. 331)
- Informácie o dopravných značkách* (str. 318)

Obmedzenia pre automatický obmedzovač rýchlosti

Automatické obmedzenie rýchlosti (ASL⁴⁷) sa vykonáva pomocou informácií o rýchlosti z funkcie Informácie o dopravných značkách* (RSI⁴⁸) – nie z dopravných značiek obmedzujúcich rýchlosť, popri ktorých vozidlo prechádza.

Ak informácie o dopravných značkách nedokážu interpretovať a poskytovať informácie o rýchlosti do systémov podpory vodiča, automatický obmedzovač rýchlosti sa nastaví do pohotovostného režimu a zmení sa na normálny obmedzovač rýchlosti. V takých prípadoch musí vodič zasiahnuť a zabrzdíť na primeranú rýchlosť.

Automatický obmedzovač rýchlosti sa znovu aktivuje, keď informácie o dopravných značkách môžu znovu interpretovať a poskytovať informácie o rýchlosti.

Súvisiace informácie

- Obmedzovač rýchlosti (str. 325)
- Automatický obmedzovač rýchlosti (str. 328)
- Informácie o dopravných značkách* (str. 318)

⁴⁶ Automatic Speed Limiter

⁴⁷ Automatic Speed Limiter

⁴⁸ Road Sign Information – RSI

Tempomat

Tempomat (CC⁴⁹) pomáha vodičovi udržiavať rovnomernú rýchlosť, čo môže viesť k uvoľnenejšej jazde na diaľniciach a dlhých, rovných cestách s pravidelnou premávkou.

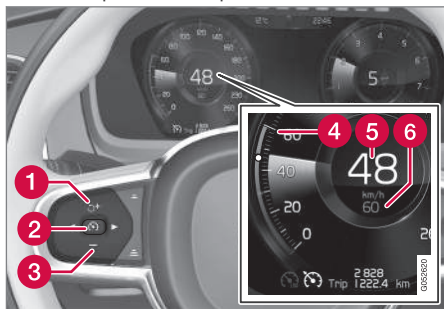

Tlačidlá a symboly pre funkciu

- 1 : Aktivuje tempomat z pohotovostného režimu a obnoví uloženú rýchlosť
- 1 : Zvýši uloženú rýchlosť
- 2 : Z **pohotovostného režimu** – aktivuje tempomat a uloží aktuálnu rýchlosť
- 2 : Z **aktívneho režimu** - deaktivuje/ prepne tempomat do pohotovostného režimu
- 3 : Zníži uloženú rýchlosť

- 4 Značka pre uloženie rýchlostí
- 5 Aktuálna rýchlosť vozidla
- 6 Uložená rýchlosť

POZNÁMKA

Vo vozidlách vybavených adaptívnym tempomatom* (ACC⁵⁰) je možné prepínať medzi tempomatom a adaptívnym tempomatom.

UPOZORNENIE

- Funkcia je doplnková podpora vodiča, ktorá má uľahčiť jazdu a urobiť ju bezpečnejšou – nedokáže zvládnuť všetky situácie vo všetkých podmienkach premávky, počasia a stavu vozovky.
- Vodičovi odporúčame, aby si prečítal všetky časti návodu na obsluhu, ktoré sa týkajú tejto funkcie, aby sa dozvedel o faktoroch, akými sú jej obmedzenia a o čom by mal vedieť pred použitím systému.
- Podporné funkcie vodiča nenahrádzajú pozornosť a úsudok vodiča. Vodič je vždy zodpovedný za to, že je vozidlo riadené bezpečným spôsobom, vhodnou rýchlosťou, s primeranou vzdialenosťou od ostatných vozidiel a v súlade s platnými dopravnými predpismi.

Namiesto nožnej brzdy používajte brzdenie motorom

S tempomatom je rýchlosť regulovaná s menej častým používaním nožnej brzdy. Pri klesaniach môže byť niekedy žiaduce začať sa pohybovať o niečo rýchlejšie a neobmedzovať zrýchlenie brzdením motora. V tomto prípade

⁴⁹ Cruise Control

⁵⁰ Adaptive Cruise Control

môže vodič dočasne vypnúť použitie nožnej brzdy pomocou tempomatu.

Postupujte nasledovne:

- Zošliapnite plynový pedál do polovice a uvoľnite ho.
 - > Tempomat vypne svoje automatické brzdenie nožnou brzdou a potom sa použije len brzdenie motorom.

Súvisiace informácie

- Systém podpory vodiča (str. 296)
- Výber a aktivácia tempomatu (str. 333)
- Deaktivovanie tempomatu (str. 334)
- Pohotovostný režim pre tempomat (str. 334)
- Nastavte uloženú rýchlosť pre podporu vodiča (str. 361)
- Prepnite tempomatom a adaptívnym tempomatom* na stredovom displeji (str. 342)

Výber a aktivácia tempomatu

Funkcia tempomatu (CC⁵¹) sa musí najskôr zvoliť a aktivovať, aby bolo možné regulovať rýchlosť.

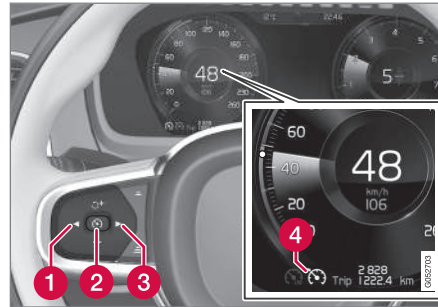

Aby sa dal tempomat zapnúť z pohotovostného režimu, musí byť aktuálna rýchlosť vozidla 30 km/h (20 mph) alebo vyššia.

1. Stlačte ◀ (1) alebo ▶ (3), aby ste prešli na symbol pre tempomat  (4).
 - > Symbol je sivý - tempomat je v pohotovostnom režime.

2. Ak je zvolený tempomat – stlačením tlačidla na volante  (2) ho aktivujte.
 - > Symbol je biely - tempomat sa spustí a aktuálna rýchlosť sa uloží ako maximálna rýchlosť. Najnižšia rýchlosť, ktorú možno uložiť, je 30 km/h (20 mph).

Opätovná aktivácia tempomatu na poslednú uloženú rýchlosť

- Ak je zvolený tempomat – stlačením tlačidla na volante  ho aktivujte.
 - > Značky tempomatu a symboly na displeji vodiča zmenia farbu zo SIVEJ na BIELU – vozidlo bude teraz opäť sledovať naposledy uloženú rýchlosť.

UPOZORNENIE

Ak obnovíte rýchlosť pomocou tlačidla  na volante, môže nasledovať významné zvýšenie rýchlosti.

Súvisiace informácie

- Tempomat (str. 332)
- Deaktivovanie tempomatu (str. 334)
- Pohotovostný režim pre tempomat (str. 334)

Deaktivovanie tempomatu

Tempomat (CC⁵²) sa dá deaktivovať a vypnúť.

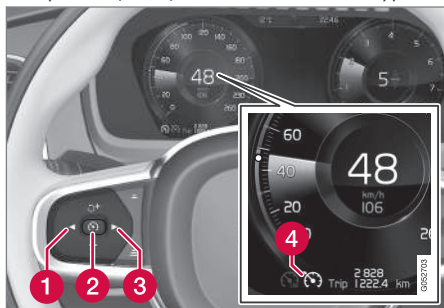

1. Stlačte tlačidlo na volante  (2).
 - > Symbol a indikátory zmenia farbu na sivú - tempomat je nastavený v pohotovostnom režime.
2. Stlačte tlačidlo na volante ◀ (1) alebo ▶ (3) pre prepnutie na inú funkciu.
 - > Symbol na displeji vodiča a indikátor tempomatu (4) zhasne – tým sa vymaže uložená maximálna rýchlosť.

Súvisiace informácie

- Tempomat (str. 332)
- Prepnete tempomatom a adaptívnym tempomatom* na stredovom displeji (str. 342)

- Výber a aktivácia tempomatu (str. 333)
- Pohotovostný režim pre tempomat (str. 334)

Pohotovostný režim pre tempomat

Tempomat (CC⁵³) sa dá deaktivovať a prepnúť do pohotovostného režimu. To môže nastať v dôsledku zásahu vodiča alebo automaticky.

Pohotovostný režim znamená, že funkcia je zvolená na displeji vodiča, ale nie je aktivovaná. V tomto prípade tempomat nereguluje rýchlosť.

Pohotovostný režim pri zásahu vodiča

Ak nastane niektorá z nasledovných situácií, tempomat sa deaktivuje a nastaví do pohotovostného režimu:

- Používa sa nožná brzda.
- Volič prevodových stupňov sa presunie do polohy **N**.
- Spojkový pedál je stlačený dlhšie ako 1 minútu.
- Vodič udržiava rýchlosť vyššiu ako je uložená rýchlosť po dobu dlhšiu ako 1 minúta.

Vodič musí potom sám regulovať rýchlosť.

Dočasné zvýšenie rýchlosti pomocou plynového pedálu, napr. pri predbiehaní, nemá vplyv na nastavenie - keď sa plynový pedál uvoľní, vozidlo sa vráti na poslednú uloženú rýchlosť.

⁵² Cruise Control

Automatický pohotovostný režim

Automatický pohotovostný režim sa spustí v dôsledku niektorého z nasledovných prípadov:

- kolesá strácajú trakciu.
- otáčky motora sú príliš nízke/vysoké.
- teplota brzd je príliš vysoká.
- rýchlosť klesne pod 30 km/h (20 mph).

Vodič musí potom sám regulovať rýchlosť.

Súvisiace informácie

- Tempomat (str. 332)
- Výber a aktivácia tempomatu (str. 333)
- Deaktivovanie tempomatu (str. 334)

Adaptívny tempomat⁵⁴

Adaptívny tempomat (ACC⁵⁵) môže pomôcť vodičovi udržiavať konštantnú rýchlosť v kombinácii s vopred nastaveným časovým intervalom od vozidla pred vami.

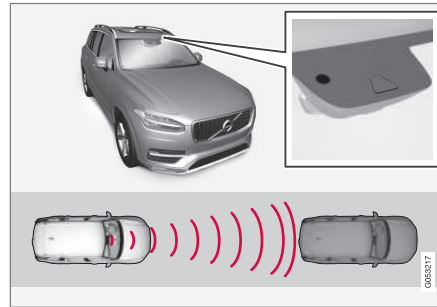

Kamera a radarová jednotka merajú vzdialenosť od vozidla pred vami.

Adaptívny tempomat môže poskytnúť uvoľnenejší zážitok z jazdy na dlhých cestách po diaľnicach a dlhých rovných úsekoch hlavných ciest s plynulou premávkou.

Vodič zvolí požadovanú rýchlosť a časový interval od vozidla pred vami. Ak kamera a radarová jednotka rozpoznajú pred vozidlom pomalšie vozidlo, rýchlosť sa automaticky prispôbi nastavenému časovému intervalu od

vozidla. Keď je cesta opäť voľná, vozidlo sa vráti k zvolenej rýchlosti.

Ak je aktivovaná funkcia podpory zatáčania*, môže to mať vplyv aj na rýchlosť vozidla.

Adaptívny tempomat má za cieľ:

- plynule regulovať rýchlosť. V situáciách, ktoré si vyžadujú prudké brzdenie, musí vodič zabrzdiť sám. To platí v prípade veľkých rozdielov v rýchlostiach alebo pri prudkom brzdení vozidla pred vami. Kvôli obmedzeniam radarovej jednotky môže k brzdzeniu dôjsť neočakávane alebo aj vôbec.
- sledovať vozidlo pred vami v rovnakom jazdnom pruhu a v časovom intervale nastavenom vodičom. Ak radarová jednotka nerozpozna pred vami žiadne vozidlo, vozidlo namiesto toho udržiava rýchlosť nastavenú a uloženú vodičom. K tomu dochádza aj vtedy, keď sa rýchlosť vozidla pred vami zvýši a prekročí uloženú rýchlosť.

⁵³ Cruise Control

⁵⁴ Táto funkcia môže byť buď štandardná alebo voliteľná, v závislosti od trhu.

⁵⁵ Adaptive Cruise Control



UPOZORNENIE

- Funkcia je doplnkovú podporu vodiča, ktorá má uľahčiť jazdu a urobiť ju bezpečnejšou – nedokáže zvládnuť všetky situácie vo všetkých podmienkach premávky, počasia a stavu vozovky.
- Vodičovi odporúčame, aby si prečítal všetky časti návodu na obsluhu, ktoré sa týkajú tejto funkcie, aby sa dozvedel o faktoroch, akými sú jej obmedzenia a o čom by mal vedieť pred použitím systému.
- Podporné funkcie vodiča nenahrádzajú pozornosť a úsudok vodiča. Vodič je vždy zodpovedný za to, že je vozidlo riadené bezpečným spôsobom, vhodnou rýchlosťou, s primeranou vzdialenosťou od ostatných vozidiel a v súlade s platnými dopravnými predpismi.

DÔLEŽITÉ

Údržbu komponentov podpory vodiča smie vykonáva len servis – odporúča sa autorizovaný servis vozidiel značky Volvo.

Súvisiace informácie

- Systém podpory vodiča (str. 296)
- Ovládače pre adaptívny tempomat* (str. 336)

- Režim zobrazenia pre adaptívny tempomat* (str. 337)
- Výber a aktivácia adaptívneho tempomatu* (str. 338)
- Obmedzenia pre adaptívny tempomat* (str. 341)
- Symboly a správy pre adaptívny tempomat* (str. 344)
- Výstraha podpory vodiča v prípade rizika kolízie (str. 359)
- Nastavenie časového intervalu od vozidla pred vami (str. 362)
- Nastavte uloženie rýchlostí pre podporu vodiča (str. 361)
- Automatické brzdenie s podporou vodiča (str. 364)
- Zmena cieľa s podporou vodiča (str. 360)
- Asistent predchádzania* (str. 358)

Ovládače pre adaptívny tempomat*⁵⁶

Súhrn spôsobu ovládania adaptívneho tempomatu (ACC⁵⁷) pomocou ľavej klávesnice na volante a spôsobu zobrazenia funkcie na displeji.

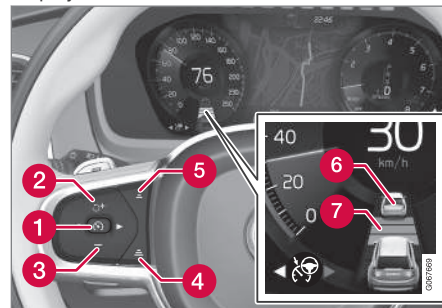

- 1** : Z pohotovostného režimu - aktivuje a uloží aktuálnu rýchlosť
- 1** : Z aktívneho režimu - deaktivuje/prepne do pohotovostného režimu
- 2** : Aktivuje funkciu z pohotovostného režimu a obnoví uloženú rýchlosť
- 2** **+** : Zvýši uloženú rýchlosť
- 3** **-** : Zníži uloženú rýchlosť
- 4** : Zvyšuje časový interval voči vozidlu vpredu

- 5 Znižuje časový interval voči vozidlu vpredu
- 6 Indikátor cieľového vozidla: funkcia rozpoznala a sleduje cieľové vozidlo v predvolenom časovom intervale
- 7 Symbol pre časový interval voči vozidlám vpredu

Súvisiace informácie

- Adaptívny tempomat* (str. 335)
- Obmedzenia pre adaptívny tempomat* (str. 341)

Režim zobrazenia pre adaptívny tempomat⁵⁸

Nasledujúci príklad obrázku ukazuje, ako sa adaptívny tempomat (ACC⁵⁹) dá zobrazit' na displeji v rôznom kontexte.

Rýchlosť

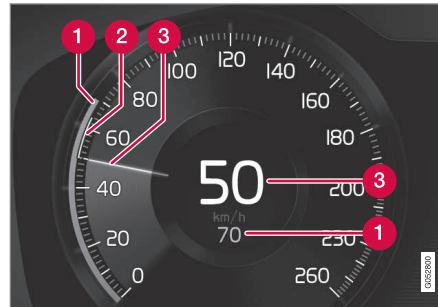

Indikácia rýchlosti

- 1 Uložená rýchlosť
- 2 Rýchlosť vozidla vpredu
- 3 Aktuálna rýchlosť vášho vozidla

Časový interval

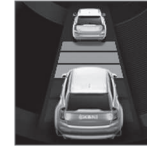

Časový interval sa upravuje podľa vozidla pred vami systémom adaptívneho tempomatu len vtedy, keď symbol vzdialenosti zobrazuje dve vozidlá. Zároveň je označený rozsah rýchlosti.

Počas jazdy

V nasledujúcom ilustratívnom príklade, funkcia Informácie o dopravných značkách* (RSI⁶⁰) informuje vodiča, že maximálna povolená rýchlosť je 130 km/h (80 mph).

⁵⁶ Táto funkcia môže byť buď štandardná alebo voliteľná, v závislosti od trhu.

⁵⁷ Adaptive Cruise Control

⁵⁸ Táto funkcia môže byť buď štandardná alebo voliteľná, v závislosti od trhu.

⁵⁹ Adaptive Cruise Control

⁶⁰ Road Sign Information

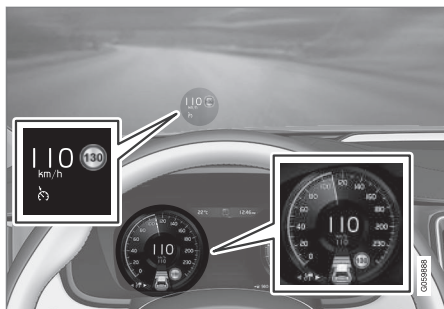

Predchádzajúci obrázok ukazuje, že funkcia adaptívneho tempomatu je nastavená tak, aby udržiavala rýchlosť 110 km/h (68 mph) a vpredu sa nenachádza žiadne vozidlo, ktoré by sa malo sledovať.

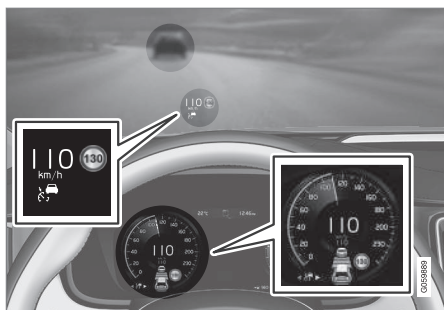

Predchádzajúci obrázok ukazuje, že funkcia adaptívneho tempomatu je nastavená na udr-

žiavanie rýchlosti 110 km/h (68 mph) a zároveň sleduje vozidlo pred vami, ktoré udržiava rovnakú rýchlosť.

Súvisiace informácie

- Adaptívny tempomat* (str. 335)
- Obmedzenia pre adaptívny tempomat* (str. 341)

Výber a aktivácia adaptívneho tempomatu*⁶¹

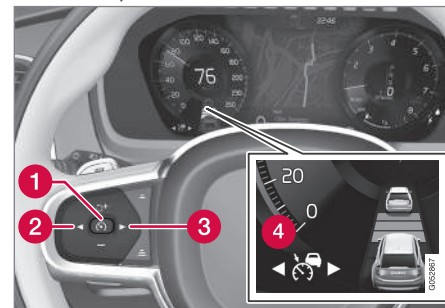

Adaptívny tempomat (ACC⁶²) sa musí najprv vybrať a potom aktivovať, aby sa umožnilo ovládanie rýchlosti a vzdialenosti.



Na spustenie funkcie je potrebné:

- Bezpečnostný pás vodiča musí byť zapnutý a dvere vodiča musia byť zatvorené.
- Pred vozidlom musí byť v primeranej vzdialenosti vozidlo („cieľové vozidlo“)

alebo aktuálna rýchlosť musí byť aspoň 15 km/h (9 mph).

- Pre vozidlá vybavené manuálnou prevodkou. Rýchlosť musí byť aspoň 30 km/h (20 mph).
1. Stlačte tlačidlo volantu ◀ (2) alebo ▶ (3) a prejdite na symbol adaptívneho tempomatu  (4).
 - > Symbol je sivý - adaptívny tempomat je v pohotovostnom režime.
 2. Ak je zvolený obmedzovač rýchlosti - stlačením tlačidla na volante  (1) ho aktivujte.
 - > Symbol je biely - obmedzovač rýchlosti sa spustí a aktuálna rýchlosť sa uloží ako maximálna rýchlosť.

Opätovná aktivácia adaptívneho tempomatu na poslednú uloženú rýchlosť

- Ak je zvolený adaptívny tempomat – stlačením tlačidla na volante  ho aktivujte.
 - > Značky tempomatu a symboly na displeji vodiča zmenia farbu zo SIVEJ na BIELU – vozidlo bude teraz opäť sledovať naposledy uloženú rýchlosť.

UPOZORNENIE

Ak obnovíte rýchlosť pomocou tlačidla  na volante, môže nasledovať významné zvýšenie rýchlosti.

Súvisiace informácie

- Adaptívny tempomat* (str. 335)
- Deaktivovanie adaptívneho tempomatu* (str. 339)
- Prepnete tempomatom a adaptívnym tempomatom* na stredovom displeji (str. 342)
- Obmedzenia pre adaptívny tempomat* (str. 341)

Deaktivovanie adaptívneho tempomatu*⁶³

Adaptívny tempomat (ACC⁶⁴) sa dá deaktivovať a vypnúť.

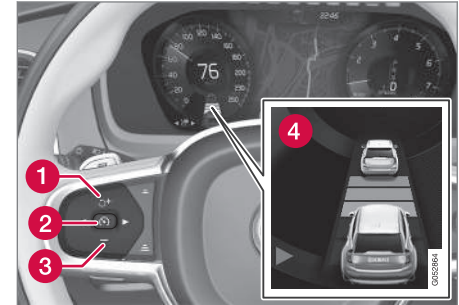

1. Stlačte tlačidlo na volante  (2).
 - > Symbol a indikátory zmenia farbu na sivý - adaptívny tempomat je nastavený v pohotovostnom režime. Indikátor časového intervalu a symbol cieľového vozidla, ak sú aktivované, sa tiež vypnú.

⁶¹ Táto funkcia môže byť buď štandardná alebo voliteľná, v závislosti od trhu.

⁶² Adaptive Cruise Control

⁶³ Táto funkcia môže byť buď štandardná alebo voliteľná, v závislosti od trhu.

⁶⁴ Adaptive Cruise Control

- ◀ 2. Stlačte tlačidlo na volante ◀ (1) alebo ▶ (3) pre prepnutie na inú funkciu.
- > Symbol na displeji vodiča a indikátor adaptívneho tempomatu (4) zhasne – tým sa vymaže uložená maximálna rýchlosť.

UPOZORNENIE

- S adaptívnym tempomatom v pohotovostnom režime musí zasiahnuť vodič a regulovať tak rýchlosť, ako aj vzdialenosť od vozidla pred vami.
- Keď je adaptívny tempomat v pohotovostnom režime a vozidlo sa príliš priblíži k vozidlu pred vami, vodič môže byť namiesto toho upozornený na malý odstup pomocou funkcie Upozornenie na nedostatočnú vzdialenosť*.

Súvisiace informácie

- Adaptívny tempomat* (str. 335)
- Výber a aktivácia adaptívneho tempomatu* (str. 338)
- Prepnete tempomatom a adaptívnym tempomatom* na stredovom displeji (str. 342)
- Obmedzenia pre adaptívny tempomat* (str. 341)

⁶⁵ Táto funkcia môže byť buď štandardná alebo voliteľná, v závislosti od trhu.

⁶⁶ Adaptive Cruise Control

Pohotovostný režim pre adaptívny tempomat⁶⁵

Adaptívny tempomat (ACC⁶⁶) sa dá deaktivovať a prepnúť do pohotovostného režimu. To môže nastať v dôsledku zásahu vodiča alebo automaticky.

Pohotovostný režim znamená, že funkcia je zvolená na displeji vodiča, ale nie je aktivovaná. Adaptívny tempomat potom neupravuje rýchlosť, ani vzdialenosť od vozidla pred vami.

Pohotovostný režim pri zásahu vodiča

Adaptívny tempomat sa deaktivuje a nastaví do pohotovostného režimu, ak nastane niektorá z nasledujúcich situácií:

- Používa sa nožná brzda.
- Volič prevodových stupňov sa presunie do polohy **N**.
- Vodič udržiava rýchlosť vyššiu ako je uložená rýchlosť po dobu dlhšiu ako 1 minúta.
- Pedál spojky je stlačený pribl. 1 minútu – platí pre vozidlá s manuálnou prevodovkou.

Dočasné zvýšenie rýchlosti pomocou plynového pedálu, napr. pri predbiehaní, nemá vplyv na nastavenie – keď sa plynový pedál uvoľní, vozidlo sa vráti na poslednú uloženú rýchlosť.

UPOZORNENIE

- S adaptívnym tempomatom v pohotovostnom režime musí zasiahnuť vodič a regulovať tak rýchlosť, ako aj vzdialenosť od vozidla pred vami.
- Keď je adaptívny tempomat v pohotovostnom režime a vozidlo sa príliš priblíži k vozidlu pred vami, vodič môže byť namiesto toho upozornený na malý odstup pomocou funkcie Upozornenie na nedostatočnú vzdialenosť*.

Automatický pohotovostný režim

UPOZORNENIE

Prí automatickom pohotovostnom režime je vodič upozornený akustickým signálom a na displeji vodiča sa zobrazí správa.

- Vodič potom musí upraviť rýchlosť vozidla, podľa potreby brzdiť a udržiavať bezpečnú vzdialenosť od ostatných vozidiel.

Automatický pohotovostný režim sa dá zapnúť v prípade niektorého z nasledujúcich prípadov:

- Jeden zo systémov, od ktorých je adaptívny tempomat závislý, prestal pracovať,

ako napr. systém kontroly stability/protišmykový systém (ESC⁶⁷).

- Vodič otvorí dvere.
- Vodič odloží bezpečnostný pás.
- Otáčky motora sú príliš nízke/vysoké.
- Jedno alebo viac kolies stráca trakciu.
- Teplota brzd je vysoká.
- Parkovacia brzda je zatiahnutá.
- Kamera a radarová jednotka je pokrytá napr. snehom alebo silným dažďom (objektív fotoaparátu/rádiové vlny sú zablokované).
- Je rýchlosť nižšia ako 5 km/h (3 mph) a ACC nevie, či vozidlo pred ním stojí alebo ide o predmet, ako je napr. retardér.
- Rýchlosť je nižšia ako 5 km/h (3 mph) a vozidlo pred vami zmizne, takže ACC už nemá vozidlo, ktoré by sledoval.
- Rýchlosť klesne pod 30 km/h (20 mph) - platí len pre vozidlá vybavené manuálnou prevodovkou.

Súvisiace informácie

- Adaptívny tempomat* (str. 335)
- Výber a aktivácia adaptívneho tempomatu* (str. 338)
- Deaktivovanie adaptívneho tempomatu* (str. 339)

- Obmedzenia pre adaptívny tempomat* (str. 341)

Obmedzenia pre adaptívny tempomat*⁶⁸

Adaptívny tempomat (ACC⁶⁹) môže mať v určitých situáciách obmedzenia.

Strmé cesty a/alebo ťažký náklad

Majte na pamäti, že systém adaptívneho tempomatu je primárne určený na použitie pri jazde na rovných vozovkách. Pri jazde v strmých klesaniach môže mať táto funkcia ťažkosti pri udržiavaní správnej vzdialenosti od vozidla pred vami - v takom prípade buďte mimoriadne pozorný a pripravený na brzdenie.

Nepoužívajte systém adaptívneho tempomatu, ak je vozidlo naložené ťažkým nákladom alebo je k vozidlu pripojený príves.

Jazdný režim nie je k dispozícii

Režim jazdy **Off Road** nie je možné zvoliť, keď je aktivovaný adaptívny tempomat.

⁶⁷ Electronic Stability Control





⚠ UPOZORNENIE

- Toto nie je systém na predchádzanie kolíziám. Vodič je vždy zodpovedný a musí zasiahnuť, ak systém nerozpozná vozidlo pred ním.
- Funkcia nebrzdí v prípade ľudí, zvierat, ani malých vozidiel, ako sú bicykle a motocykle. Ani v prípade nízkych prívosov, prichádzajúcich vozidiel, pomalých alebo stojacich vozidiel a predmetov.
- Nepoužívajte túto funkciu v náročných situáciách, ako napríklad v mestskej premávke, na križovatkách, na klzkom povrchu, s veľkým množstvom vody alebo kalu na ceste, v hustom daždi/snežení, pri zlej viditeľnosti, na klúkatých cestách alebo na šmyklavých cestách.

i POZNÁMKA

Táto funkcia využíva kamerové a radarové jednotky vozidla, ktoré majú určité všeobecné obmedzenia.

Súvisiace informácie

- Adaptívny tempomat* (str. 335)
- Obmedzenia pre kamerovú a radarovú jednotku (str. 426)

Prepnite tempomatom a adaptívnym tempomatom*70 na stredovom displeji

Ak je na displeji vodiča zvolený normálny tempomat (CC⁷¹), môžete prepnúť na adaptívny tempomat (ACC⁷²) v zobrazení funkcie na stredovom displeji.



Funkciu aktivujte alebo deaktivujte pomocou tohto tlačidla vo funkčnom zobrazení stredového displeja.

- Indikátor ZELENEHO tlačidla – adaptívny tempomat je deaktivovaný a normálny tempomat je nastavený do pohotovostného režimu.
- Indikátor SIVÉHO tlačidla – normálny tempomat je deaktivovaný a adaptívny tempomat je nastavený do pohotovostného režimu.

⁶⁸ Táto funkcia môže byť buď štandardná alebo voliteľná, v závislosti od trhu.



⁶⁹ Adaptive Cruise Control

⁷⁰ Táto funkcia môže byť buď štandardná alebo voliteľná, v závislosti od trhu.

⁷¹ Cruise Control

⁷² Adaptive Cruise Control

Symbol na displeji vodiča zobrazuje, ktorý tempomat je aktívny:

Tempomat (CC)	Adaptívny tempomat (ACC)
	

^A BIELY symbol: Funkcia je aktívna, symbol je SIVÝ: Pohotovostný režim





Súvisiace informácie

- Adaptívny tempomat* (str. 335)
- Tempomat (str. 332)

Symboly a správy pre adaptívny tempomat*⁷³

Počet symbolov a správ týkajúcich sa adaptívneho tempomatu (ACC⁷⁴) je možné zobra-

ziť na displeji vodiča a/alebo na head-up displeji*.

Symbol	Správa	Špecifikácia
	Symbol je BIELY	Vozidlo udržiava uloženú rýchlosť.
	Adaptive Cruise Contr. Nedostupné Symbol je SIVÝ	Adaptívny tempomat je nastavený do pohotovostného režimu.
	Adaptive Cruise Contr. Servis je potrebný Symbol je SIVÝ	Systém nefunguje tak, ako by mal. Je potrebné kontaktovať servis - odporúčame autorizovaný servis vozidiel značky Volvo.
	Sním. na čelnom skle Snímač blok. Pozri prír.	Vyčistite čelné sklo pred detektormi kamery a radarovej jednotky.

Textovú správu môžete vymazať krátkym stlačením tlačidla , ktoré je umiestnené v strede pravej tlačidlovej plochy na volante.

Ak správa zostane zobrazená: Obráťte sa na servis – odporúča sa autorizovaný servis Volvo.

Súvisiace informácie

- Adaptívny tempomat* (str. 335)

⁷³ Táto funkcia môže byť buď štandardná alebo voliteľná, v závislosti od trhu.

⁷⁴ Adaptive Cruise Control

Pilot Assist*75

Pilot Assist môže pomôcť vodičovi riadiť vozidlo medzi značeniami jazdného pruhu, ako aj udržiavať rovnomernú rýchlosť v kombinácii s vopred zvoleným časovým intervalom od vozidla pred vami.

Zoznámte sa s funkciou Pilot Assist

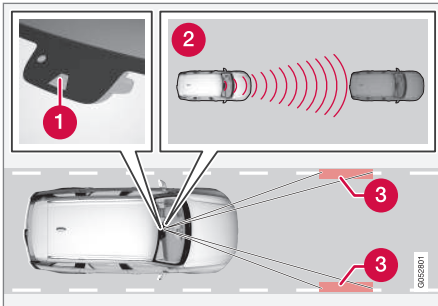

Kamera a radarová jednotka merajú vzdialenosť od vozidla pred vami a rozpoznávajú bočné čiary.

- 1 Kamerová a radarová jednotka
- 2 Čítačky vzdialeností
- 3 Čítačky, bočné značky

Funkcia Pilot Assist pomáha ovládať vaše vozidlo a možno budete musieť s funkciou Pilot Assist prejsť niekoľko kilometrov, než sa s ňou úplne oboznámite. Je dôležité vedieť o

všetkých aplikáciách a obmedzeniach funkcie, aby ste mohli bezpečne využívať všetky výhody.

Funkcia Pilot Assist je primárne určená na použitie na diaľniciach a podobných hlavných cestách, kde môže prispieť k pohodlnejšej jazde a uvoľnenejšiemu zážitku z jazdy.

Vodič si zvolí požadovanú rýchlosť a časový interval pre vozidlo pred ním. Funkcia Pilot Assist kontroluje vzdialenosť od vozidla pred ním a značenie jazdného pruhu na povrchu vozovky pomocou kamerovej jednotky. Vopred nastavený časový interval sa udržiava pomocou automatického nastavenia rýchlosti, zatiaľ čo asistent riadenia pomáha umiestniť vozidlo v jazdnom pruhu.

Ak je aktivovaná funkcia podpory zatáčania*, môže to mať vplyv aj na rýchlosť vozidla.

Funkcia Pilot Assist reguluje rýchlosť zrýchlením a brzdením. Je normálne, že brzdy použité pri úprave rýchlosti vydávajú slabý zvuk.

Pilot Assist má za cieľ:

- plynule regulovať rýchlosť. V situáciách, ktoré si vyžadujú prudké brzdzenie, musí vodič zabrzdiť sám. To platí v prípade veľkých rozdielov v rýchlostiach alebo pri prudkom brzdení vozidla pred vami. Kvôli obmedzeniam kamery a radarovej jed-

notky môže k brzdzeniu dôjsť neočakávane alebo aj vôbec.

- sledovať vozidlo pred vami v rovnakom jazdnom pruhu a v časovom intervale nastavenom vodičom. Ak radarová jednotka nerozpozná pred vami žiadne vozidlo, vozidlo namiesto toho udržiava rýchlosť nastavenú a uloženú vodičom. K tomu dochádza aj vtedy, keď sa rýchlosť vozidla pred vami zvýši a prekročí uloženú rýchlosť.

Nasmerovať vozidlo do jazdného pruhu

Keď funkcia Pilot Assist pomáha s riadením, pokúsi sa nasmerovať vozidlo do polovice medzi viditeľnými značkami jazdného pruhu. Pre plynulejšiu jazdu je vhodné, aby ste nechali vozidlo nájsť si správnu polohu. Vodič môže vždy upraviť polohu sám tak, že viac zasiahne do riadenia. Je dôležité, aby vodič skontroloval, či je vozidlo bezpečne umiestnené v jazdnom pruhu.

Ak funkcia Pilot Assist neumiestni vozidlo vhodným spôsobom do jazdného pruhu, odporúča sa vypnúť funkciu Pilot Assist alebo prepnúť na adaptívny tempomat*.

⁷⁵ Táto funkcia môže byť buď štandardná alebo voliteľná, v závislosti od trhu.

◀ Asistent riadenia

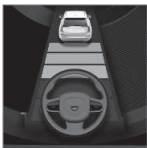

Aktuálny stav asistenta riadenia je indikovaný farbou symbolu volantu:

- ZELEŇÝ volant indikuje aktívneho asistenta riadenia
- SIVÝ volant (ako na

obrázku) označuje deaktivovaného asistenta riadenia.

Asistent riadenia Pilot Assist zohľadňuje rýchlosť pred vami idúceho vozidla a značenie jazdného pruhu. Vodič môže kedykoľvek ignorovať odporúčanie riadenia od funkcie Pilot Assist a riadiť iným smerom, napr. zmeniť jazdný pruh alebo sa vyhnúť prekážke na ceste.

Ak funkcia Pilot Assist nedokáže interpretovať jazdný pruh jednoznačne, napr. ak kamerová a radarová jednotka nevidia bočné značenie jazdného pruhu, funkcia Pilot Assist dočasne deaktivuje asistenta riadenia, ale obnoví ho, akonáhle sa dá jazdný pruh znovu interpretovať – hoci funkcie ovládania rýchlosti a vzdialenosti zostávajú aktívne. Volant mierne vibruje, keď je dočasne deaktivovaný, aby upozornil vodiča na zmenu.

⚠ UPOZORNENIE

Asistent riadenia Pilot Assist sa automaticky deaktivuje a obnoví sa bez predchádzajúceho upozornenia.

Plynulé zákruty a pri rozdelení cesty

Funkcia Pilot Assist spolupracuje s vodičom, ktorý by preto nemal čakať na asistenta riadenia z funkcie Pilot Assist ale vždy by mal byť pripravený zvýšiť svoj vlastný riadiaci vstup, najmä v zákrutách.

Keď sa vozidlo priblíži k výjazdu alebo ak sa pruh rozdelí, vodič by mal riadiť smerom k požadovanému jazdnému pruhu tak, aby Pilot Assist dokázal rozpoznať požadovaný smer.

Ruky na volante

Aby funkcia Pilot Assist fungovala, ruky vodiča musia byť na volante. Taktiež je dôležité, aby bol vodič počas jazdy stále aktívny a dával pozor, pretože Pilot Assist nedokáže prečítať všetky situácie a funkcia môže prepínať medzi vypnutým a zapnutým stavom aj bez predchádzajúceho upozornenia.



Ak Pilot Assist zistí, že vodič nedrží ruky na volante, systém poskytne výstrahu so symbolom a textovou správou na displeji vodiča, aby vodiča vyzval na aktívne riadenie vozidla.

Ak sa ani po niekoľkých sekundách nedajú na volante rozpoznať ruky vodiča, zopakuje sa výzva na aktívne riadenie vozidla doplnená akustickým signálom.

Ak funkcia Pilot Assist nedokáže rozpoznať ruky vodiča na volante ani po niekoľkých ďal-

ších sekundách, výstražný signál sa stáva intenzívnym a funkcia riadenia sa deaktivuje. Funkcia Pilot Assist sa potom musí reštartovať pomocou tlačidla na volante .

⚠ UPOZORNENIE

- Funkcia je doplnková podpora vodiča, ktorá má uľahčiť jazdu a urobiť ju bezpečnejšou – nedokáže zvládnuť všetky situácie vo všetkých podmienkach premávky, počasia a stavu vozovky.
- Vodičovi odporúčame, aby si prečítal všetky časti návodu na obsluhu, ktoré sa týkajú tejto funkcie, aby sa dozvedel o faktoroch, akými sú jej obmedzenia a o čom by mal vedieť pred použitím systému.
- Podporné funkcie vodiča nenahrádzajú pozornosť a úsudok vodiča. Vodič je vždy zodpovedný za to, že je vozidlo riadené bezpečným spôsobom, vhodnou rýchlosťou, s primeranou vzdialenosťou od ostatných vozidiel a v súlade s platnými dopravnými predpismi.

⚠ DÔLEŽITÉ

Údržbu komponentov podpory vodiča smie vykonávať len servis – odporúča sa autorizovaný servis vozidiel značky Volvo.

Súvisiace informácie

- Systém podpory vodiča (str. 296)
- Výber a aktivácia Pilot Assist* (str. 349)
- Režim zobrazenia pre Pilot Assist* (str. 348)
- Obmedzenia systému Pilot Assist* (str. 352)
- Symboly a správy pre Pilot Assist* (str. 355)
- Ovládať systém Pilot Assist* (str. 347)
- Výstraha podpory vodiča v prípade rizika kolízie (str. 359)
- Zmena cieľa s podporou vodiča (str. 360)
- Nastavenie časového intervalu od vozidla pred vami (str. 362)
- Nastavte uložení rýchlostí pre podporu vodiča (str. 361)
- Automatické brzdenie s podporou vodiča (str. 364)
- Asistent predchádzania* (str. 358)

Ovládať systém Pilot Assist*⁷⁶

Súhrn spôsobu ovládania Pilot Assist pomocou ľavého tlačidlového poľa na volante a spôsobu zobrazenia funkcie na displeji.

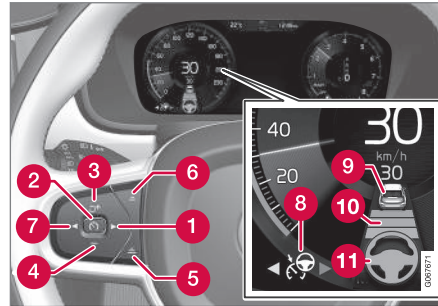

Tlačidlá a symboly pre funkciu.

- 1 ►: Prepína z adaptívneho tempomatu* na systém Pilot Assist
- 2 ⚠️: **Z pohotovostného režimu** - aktivuje Pilot Assist a uloží aktuálnu rýchlosť
- 2 ⚠️: **Z aktívneho režimu** - deaktivuje/prepne Pilot Assist do pohotovostného režimu
- 3 ⤴️: Aktivuje systém Pilot Assist z pohotovostného režimu a obnoví uložení rýchlosť a časový interval
- 3 +: Zvýši uložení rýchlosť

- 4 —: Zníži uložení rýchlosť
- 5 Zvyšuje časový interval voči vozidlu vpredu
- 6 Znižuje časový interval voči vozidlu vpredu
- 7 ⚠️: Prepína zo systému Pilot Assist na adaptívny tempomat
- 8 Symbol funkcie
- 9 Symboly pre cieľové vozidlo
- 10 Symbol pre časový interval voči vozidlám vpredu
- 11 Symbol pre aktivovaného/deaktivovaného asistenta riadenia

Súvisiace informácie

- Pilot Assist* (str. 345)

⁷⁶ Táto funkcia môže byť štandardná alebo voliteľná, v závislosti od trhu.

Režim zobrazenia pre Pilot Assist⁷⁷

Nasledujúci príklad obrázku ukazuje, ako sa Pilot Assist dá zobraziť na displeji v rôznych kontextoch.

Rýchlosť

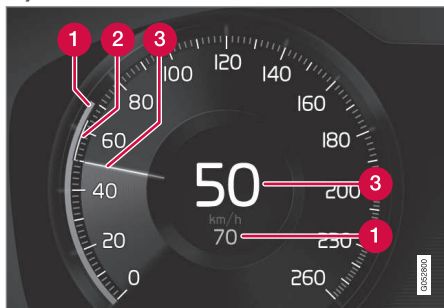

Indikácia rýchlosti.

- 1 Uložená rýchlosť
- 2 Rýchlosť vozidla vpredu
- 3 Aktuálna rýchlosť vášho vozidla

Časový interval

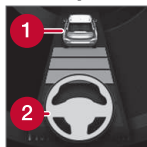

Pilot Assist reguluje len časový interval od vozidla pred vami, keď symbol vzdialenosti zobrazuje vozidlo (1) nad symbolom volantu (2).

Asistent riadenia Pilot Assist je aktívny len vtedy, keď sa symbol volantu (2) zmenil zo SIVÉHO na ZELENÝ.

Počas jazdy

V nasledujúcom ilustratívnom príklade, funkcia Informácie o dopravných značkách (RSI)⁷⁸ informuje vodiča, že maximálna povolená rýchlosť je 130 km/h (80 mph).

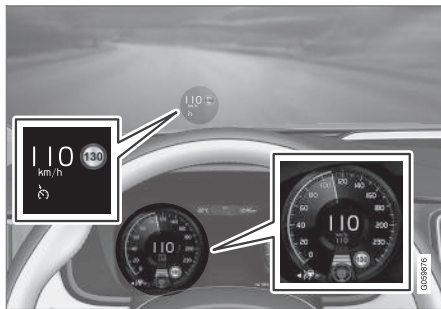

Predchádzajúci obrázok ukazuje, že funkcia Pilot Assist je nastavená tak, aby udržiavala

rýchlosť 110 km/h (68 mph) a vpredu sa nenačádza žiadne vozidlo, ktoré by sa malo sledovať.

Pilot Assist neposkytuje žiadnu pomoc pri riadení, pretože bočné značenie jazdného pruhu nie je možné rozpoznať.

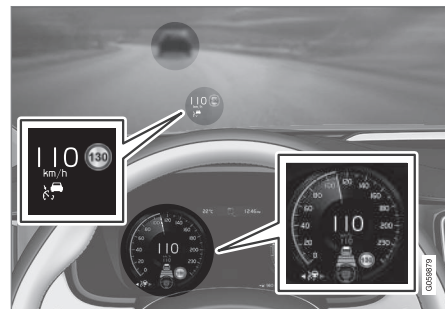

Predchádzajúci obrázok ukazuje, že funkcia Pilot Assist je nastavená na udržiavanie rýchlosti 110 km/h (68 mph) a zároveň sleduje vozidlo pred vami, ktoré udržiava rovnakú rýchlosť.

Pilot Assist neposkytuje žiadnu pomoc pri riadení, pretože bočné značenie jazdného pruhu nie je možné rozpoznať.

⁷⁷ Táto funkcia môže byť buď štandardná alebo voliteľná, v závislosti od trhu.

⁷⁸ Road Sign Information

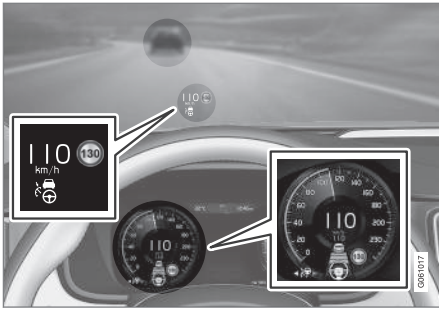

Predchádzajúci obrázok ukazuje, že funkcia Pilot Assist je nastavená na udržiavanie rýchlosti 110 km/h (68 mph) a zároveň sleduje vozidlo pred vami, ktoré udržiava rovnakú rýchlosť.

Funkcia Pilot Assist tu poskytuje aj pomoc pri riadení, pretože bočné značenie jazdného pruhu sa dá rozpoznať.

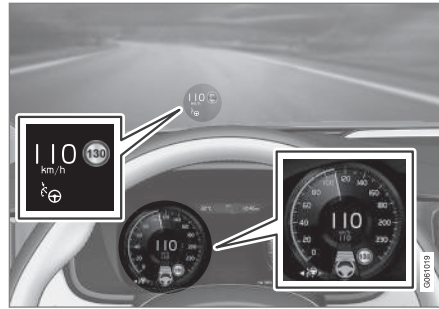

Predchádzajúci obrázok ukazuje, že funkcia Pilot Assist je nastavená tak, aby udržiavala rýchlosť 110 km/h (68 mph) a vpredu sa nenachádza žiadne vozidlo, ktoré by sa malo sledovať.

Pilot Assist poskytuje pomoc pri riadení, pretože značenie jazdného pruhu sa dá rozpoznať.

Súvisiace informácie

- Pilot Assist* (str. 345)
- Obmedzenia systému Pilot Assist* (str. 352)

Výber a aktivácia Pilot Assist*79

Musíte najprv vybrať a potom aktivovať Pilot Assist, aby mohol ovládať rýchlosť a vzdialenosť a poskytovať pomoc pri riadení.

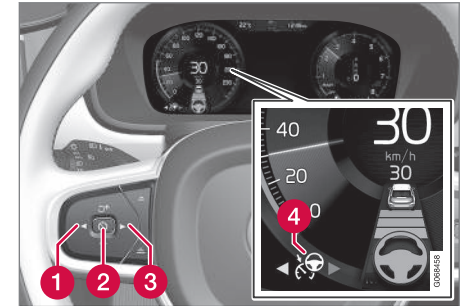

Zelený volant označuje, že Pilot Assist poskytuje pomoc pri riadení.

Na spustenie Pilot Assist je potrebné, aby

- Bezpečnostný pás vodiča musí byť zapnutý a dvere vodiča musia byť zatvorené.
- Značenie okrajov jazdného pruhu musí byť zreteľné a vozidlo ich musí rozpoznať.
- Pred vozidlom musí byť v primeranej vzdialenosti vozidlo („cieľové vozidlo“) alebo aktuálna rýchlosť musí byť aspoň 15 km/h (9 mph).

⁷⁹ Táto funkcia môže byť buď štandardná alebo voliteľná, v závislosti od trhu.

- ◀• Rýchlosť nesmie prekročiť 140 km/h (87 mph).
 - Vodič musí držať ruky na volante.
 - Pred vozidlom musí byť v primeranej vzdialenosti vozidlo („cieľové vozidlo“) alebo aktuálna rýchlosť musí byť aspoň 15 km/h (9 mph).
 - Pre vozidlá vybavené manuálnou prevodkou. Rýchlosť musí byť aspoň 30 km/h (20 mph).
1. Stlačte ◀ (1) alebo ▶ (3), aby ste prešli na symbol pre Pilot Assist (4).
 - > Symbol je sivý – Pilot Assist je v pohotovostnom režime.
 2. Ak je zvolený Pilot Assist - stlačením tlačidla na volante (2) ho aktivujte.
 - > Symbol je biely - Pilot Assist sa spustí a aktuálna rýchlosť sa uloží ako maximálna rýchlosť.

Reaktivácia Pilot Assist na poslednej uloženej rýchlosti

- Ak je zvolený Pilot Assist - stlačením tlačidla na volante (2) ho aktivujte.
 - > Značky tempomatu a symboly na displeji vodiča zmenia farbu zo SIVEJ na BIELU – vozidlo bude teraz opäť sledovať naposledy uloženú rýchlosť.

⚠ UPOZORNENIE

Ak obnovíte rýchlosť pomocou tlačidla (2) na volante, môže nasledovať významné zvýšenie rýchlosti.

Súvisiace informácie

- Pilot Assist* (str. 345)
- Deaktivujte Pilot Assist* (str. 350)
- Obmedzenia systému Pilot Assist* (str. 352)

Deaktivujte Pilot Assist*⁸⁰

Pilot Assist sa dá deaktivovať a vypnúť.

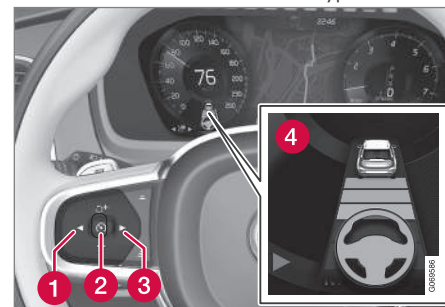

1. Stlačte tlačidlo na volante (2).
 - > Symbol a indikátory zmenia farbu na sivú - Pilot Assist je nastavený v pohotovostnom režime. Indikátor časového intervalu a symbol cieľového vozidla, ak sú aktivované, sa tiež vypnú.
2. Stlačte tlačidlo na volante ◀ (1) alebo ▶ (3) pre prepnutie na inú funkciu.
 - > Symbol na displeji vodiča a indikátor Pilot Assist (4) zhasne – tým sa vymaže uložená maximálna rýchlosť.

⁸⁰ Táto funkcia môže byť buď štandardná alebo voliteľná, v závislosti od trhu.

⚠ UPOZORNENIE

- S Pilot Assist v pohotovostnom režime musí vodič zasiahnuť do riadenia, regulovať rýchlosť a vzdialenosť k vozidlu pred ním.
- Keď je Pilot Assist v pohotovostnom režime a vozidlo sa dostane príliš blízko k pred ním idúcemu vozidlu, vodič je varovaný o krátkej vzdialenosti funkciou upozornenia na nedostatočnú vzdialenosť*.

Súvisiace informácie

- Adaptívny tempomat* (str. 335)
- Výber a aktivácia adaptívneho tempomatu* (str. 338)
- Prepnete tempomatom a adaptívnym tempomatom* na stredovom displeji (str. 342)
- Obmedzenia pre adaptívny tempomat* (str. 341)
- Dočasné vypnutie pomoci asistenta riadenia pomocou tlačidla Pilot Assist* (str. 352)

Pohotovostný režim pre Pilot Assist*⁸¹

Pilot Assist sa dá deaktivovať a nastaviť do pohotovostného režimu. To môže nastať v dôsledku zásahu vodiča alebo automaticky. Pohotovostný režim znamená, že funkcia je zvolená na displeji vodiča, ale nie je aktivovaná. V tomto prípade Pilot Assist nereguluje rýchlosť, ani vzdialenosť od vozidla pred vami, ani neposkytuje pomoc pri riadení.

Pohotovostný režim pri zásahu vodiča

Pilot Assist sa deaktivuje a nastaví do pohotovostného režimu, ak nastane niektorá z nasledujúcich situácií:

- Používa sa nožná brzda.
- Volič prevodových stupňov sa presunie do polohy **N**.
- Smerovky sa používajú dlhšie ako 1 minútu.
- Vodič udržiava rýchlosť vyššiu ako je uložená rýchlosť po dobu dlhšiu ako 1 minúta.
- Pedál spojky je stlačený pribl. 1 minútu - platí pre vozidlá s manuálnou prevodovkou.

Automatický pohotovostný režim**⚠ UPOZORNENIE**

Pri automatickom pohotovostnom režime je vodič upozornený akustickým signálom a na displeji vodiča sa zobrazí správa.

- Vodič potom musí upraviť rýchlosť vozidla, podľa potreby brzdiť a udržiavať bezpečnú vzdialenosť od ostatných vozidiel.

Automatický pohotovostný režim sa dá zapnúť v prípade niektorého z nasledujúcich prípadov.

- Jeden zo systémov, od ktorých je funkcia Pilot Assist závislá, prestal pracovať, ako napr. systém kontroly stability/protišmykový systém ⁸².
- Rukami nedržíte volant.
- Vodič otvorí dvere.
- Vodič odloží bezpečnostný pás.
- Otáčky motora sú príliš nízke/vysoké.
- Jedno alebo viac kolies stráca trakciu.
- Teplota brzd je vysoká.
- Parkovacia brzda je zatiahnutá.
- Kamera a radarová jednotka je pokrytá napr. snehom alebo silným dažďom

⁸¹ Táto funkcia môže byť buď štandardná alebo voliteľná, v závislosti od trhu.

⁸² Electronic Stability Control



(objektív fotoaparátu/rádiové vlny sú zablokované).

- Je rýchlosť nižšia ako 5 km/h (3 mph) a Pilot Assist nevie, či vozidlo pred ním stojí alebo ide o predmet, ako je napr. retardér.
- Rýchlosť je nižšia ako 5 km/h (3 mph) a vozidlo pred vami zmizne, takže Pilot Assist už nemá vozidlo, ktoré by sledoval.
- Rýchlosť klesne pod 30 km/h (20 mph) - platí len pre vozidlá vybavené manuálnou prevodovkou.

Súvisiace informácie

- Pilot Assist* (str. 345)
- Výber a aktivácia Pilot Assist* (str. 349)
- Deaktivujte Pilot Assist* (str. 350)
- Obmedzenia systému Pilot Assist* (str. 352)

Dočasné vypnutie pomoci asistenta riadenia pomocou tlačidla Pilot Assist*⁸³

Asistent riadenia Pilot Assist sa môže dočasne vypnúť a znovu zapnúť bez predchádzajúceho upozornenia.

Keď použijete smerovky, asistent riadenia Pilot Assist sa dočasne deaktivuje. Ak je smerovka vypnutá, pomoc pri riadení sa automaticky znovu aktivuje, ak je stále možné zaznamenať čiary jazdného pruhu.

Ak Pilot Assist nedokáže jasne interpretovať jazdný pruh, napr. ak kamera alebo radarová jednotka nedokáže vidieť bočné značenie jazdného pruhu, Pilot Assist dočasne vypne asistenta riadenia - funkcie regulácie rýchlosti a vzdialenosti zostanú aktívne. Asistent riadenia sa znovu zapne, keď sa jazdný pruh dá znovu rozpoznať. V takýchto situáciách môže mierne vibrovanie volantu upozorniť vodiča na skutočnosť, že asistent riadenia sa dočasne deaktivoval.

Súvisiace informácie

- Pilot Assist* (str. 345)
- Výber a aktivácia Pilot Assist* (str. 349)
- Deaktivujte Pilot Assist* (str. 350)
- Obmedzenia systému Pilot Assist* (str. 352)

Obmedzenia systému Pilot Assist*⁸⁴

Funkcia Pilot Assist môže mať v určitých situáciách obmedzenia.

Funkcia Pilot Assist je pomôcka, ktorá môže vodičovi pomôcť v mnohých situáciách. Vodič je však vždy zodpovedný za udržiavanie bezpečnej vzdialenosti od okolitých objektov a správnej polohy v jazdnom pruhu.

⁸³ Táto funkcia môže byť buď štandardná alebo voliteľná, v závislosti od trhu.

⁸⁴ Táto funkcia môže byť buď štandardná alebo voliteľná, v závislosti od trhu.

UPOZORNENIE

V niektorých situáciách môže mať asistent riadenia Pilot Assist problémy s tým, aby vodičovi pomohol správnym spôsobom, prípadne sa môže automaticky deaktivovať – v takom prípade sa používanie systému Pilot Assist neodporúča. Príkladmi takýchto situácií môžu byť:

- nejasné, ojazdené, chýbajúce alebo navzájom sa krížiace čiary jazdného pruhu, alebo ak existuje niekoľko čiar jazdných pruhov.
- zmena rozdelenia jazdného pruhu, napr. keď sa jazdné pruhy delia alebo spájajú, ako aj na diaľničných privádzáčoch.
- práce na ceste a náhle zmeny vozovky, napr. keď čiary prestanú označovať správnu trasu.
- okraje alebo iné čiary, ako sú značenia jazdných pruhov, nachádzajúce sa na ceste alebo v jej blízkosti, napr. obrubníky, spoje alebo opravy povrchu vozovky, hrany bariér, hrany na ceste alebo silné tienie.
- úzky alebo klukatý jazdný pruh.
- hrebene alebo diery v pruhu.
- zlé poveternostné podmienky, napr. dážď, sneh alebo hmla, prípadne kal alebo zhoršený výhľad so zlými svetel-

nými podmienkami, protisvetlom, mokrým povrchom vozovky atď.

Vodič by si mal tiež uvedomiť, že systém Pilot Assist má nasledujúce obmedzenia:

- Nerozpoznávajú sa vysoké obrubníky, bariéry na ceste, dočasné prekážky (dopravné kužele, bezpečnostné bariéry atď.). Alternatívne sa môžu nesprávne rozpoznať ako značenie jazdného pruhu s následným rizikom kontaktu medzi vozidlom a takýmito prekážkami. Vodič sa musí ubezpečiť, že vozidlo je vo vhodnej vzdialenosti od takýchto prekážok.
- Kamerový a radarový snímač nemá kapacitu na rozpoznávanie všetkých prichádzajúcich predmetov a prekážok v prostredí dopravy, napr. výmoľov, statických prekážok alebo predmetov, ktoré úplne alebo čiastočne blokujú trasu.
- Systém Pilot Assist "nevidí" chodcov, zvieratá atď.
- Odporúčaný vstup riadenia je obmedzený silou, čo znamená, že Pilot Assist nedokáže vždy pomôcť vodičovi riadiť a udržiavať vozidlo v jazdnom pruhu.
- Vo vozidlách vybavených systémom Sensus Navigation* má funkcia možnosť použiť informácie z mapových

údajov, čo môže viesť k premenlivému výkonu.

- Systém Pilot Assist sa vypne, ak posilňovač riadenia pre silu riadenia závisiacu od rýchlosti funguje so zníženým výkonom – napr. počas chladenia v dôsledku prehriatia.

UPOZORNENIE

Pilot Assist sa smie používať iba vtedy, ak sú na každej strane jazdného pruhu vyznačené zreteľné čiary. Každé iné použitie zahŕňa zvýšené riziko kontaktu s okolitými prekážkami, ktoré nie je možné rozpoznať pomocou funkcie.





UPOZORNENIE

- Toto nie je systém na predchádzanie kolíziám. Vodič je vždy zodpovedný a musí zasiahnuť, ak systém nerozpozná vozidlo pred ním.
- Funkcia nebrzdí v prípade ľudí, zvierat, ani malých vozidiel, ako sú bicykle a motocykle. Ani v prípade nízkych prívosov, prichádzajúcich vozidiel, pomalých alebo stojacich vozidiel a predmetov.
- Nepoužívajte túto funkciu v náročných situáciách, ako napríklad v mestskej premávke, na križovatkách, na klzkom povrchu, s veľkým množstvom vody alebo kalu na ceste, v hustom daždi/snežení, pri zlej viditeľnosti, na klúkatých cestách alebo na šmyklavých cestách.

Vodič má vždy možnosť opraviť alebo upraviť zásah riadenia, ktorý urobil systém Pilot Assist a môže otočiť volantom do požadovanej polohy.

Strmé cesty a/alebo ťažký náklad

Majte na pamäti, že systém Pilot Assist je primárne určený na použitie pri jazde na rovných vozovkách. Pri jazde v strmých klesaniach môže mať táto funkcia ťažkosti pri udržiavaní správnej vzdialenosti od vozidla pred vami - v

takom prípade buďte mimoriadne pozorný a pripravený na brzdenie.

Nepoužívajte systém Pilot Assist, ak je vozidlo naložené ťažkým nákladom alebo je k vozidlu pripojený prívos.

POZNÁMKA

Funkcia Pilot Assist sa nedá aktivovať, ak je k elektrickému systému vozidla pripojený prívos, nosič bicyklov alebo podobné zariadenie.

Jazdný režim nie je k dispozícii

Jazdný režim **Off Road** nie je možné zvoliť, keď je aktivovaný systém Pilot Assist.

POZNÁMKA



Táto funkcia využíva kamerové a radarové jednotky vozidla, ktoré majú určité všeobecné obmedzenia.

Súvisiace informácie

- Pilot Assist* (str. 345)
- Obmedzenia pre kamerovú a radarovú jednotku (str. 426)
- Sila riadenia závislá od rýchlosti (str. 296)
- Režimy jazdy (str. 479)

Symboly a správy pre Pilot Assist^{*85}

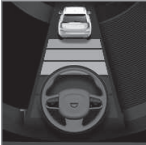
Počet symbolov a správ týkajúcich sa Pilot Assist je možné zobraziť na displeji vodiča a/alebo na head-up displeji*.

Symbol	Správa	Špecifikácia
	Sivý symbol volantu	Označuje deaktivovaného asistenta riadenia. Keď Pilot Assist poskytuje pomoc pri riadení, volant je zelený.
	Symbol pre ruky na volante	Systém nedokáže zistiť, či má vodič ruky na volante. Položte ruky na volant a aktívne riadte vozidlo.
	Sním. na čelnom skle Snímač blok. Pozri príř.	Vyčistite čelné sklo pred detektormi kamery a radarovej jednotky.

Textovú správu môžete vymazať krátkym stlačením tlačidla , ktoré je umiestnené v strede pravej tlačidlovej plochy na volante.

Ak správa zostane zobrazená: Obráťte sa na servis – odporúča sa autorizovaný servis Volvo.

Súvisiace informácie

- Pilot Assist* (str. 345)
- Obmedzenia systému Pilot Assist* (str. 352)

⁸⁵ Táto funkcia môže byť buď štandardná alebo voliteľná, v závislosti od trhu.

Podpora pri zatáčaní⁸⁶

Systém **Asist.rýchl. v zákrute** môže pomôcť vodičovi znížiť rýchlosť pred ostrejšími zákrutami, ak nastavená rýchlosť pre adaptívny tempomat* podpory vodiča alebo Pilot Assist* odhaduje ako príliš vysoká.



V spojení s funkciou znižovania rýchlosti vozidla sa tento symbol zobrazuje na displeji vodiča.

Výpočet sa vykonáva pomocou informácií z mapových údajov v satelitnej navigácii vozidla Sensus Navigation*. Po prejdení zákruty vozidlo pokračuje v predtým nastavenej rýchlosti.

Vodič môže túto funkciu kedykoľvek zrušiť výberom brzdy alebo pomocou plynového pedálu.

⚠ UPOZORNENIE

- Funkcia je doplnková podpora vodiča, ktorá má uľahčiť jazdu a urobiť ju bezpečnejšou – nedokáže zvládnuť všetky situácie vo všetkých podmienkach pre-mávky, počasia a stavu vozovky.
- Vodičovi odporúčame, aby si prečítal všetky časti návodu na obsluhu, ktoré sa týkajú tejto funkcie, aby sa dozvedel o faktoroch, akými sú jej obmedzenia a o čom by mal vedieť pred použitím systému.
- Podporné funkcie vodiča nenahrádzajú pozornosť a úsudok vodiča. Vodič je vždy zodpovedný za to, že je vozidlo riadené bezpečným spôsobom, vhodnou rýchlosťou, s primeranou vzdialenosťou od ostatných vozidiel a v súlade s platnými dopravnými predpismi.

Režimy jazdy

Pomoc pri zatáčaní závisí od nastaveného režimu jazdy. Ak nie sú k dispozícii možnosti režimu jazdy, funkcia vyberie možnosť **Komfort**. Pomocou možnosti **Dynamické** vozidlo vchádza do zákrut so športovými charakteristikami a mierne silnejším zrýchlením zo zákrut.

Súvisiace informácie

- Aktivácia alebo deaktivácia podpory v zákrutách* (str. 357)
- Obmedzenia pre podporu zatáčania* (str. 357)
- Systém podpory vodiča (str. 296)
- Adaptívny tempomat* (str. 335)
- Pilot Assist* (str. 345)
- Režimy jazdy (str. 479)

⁸⁶ Táto funkcia je k dispozícii iba na určitých trhoch.

Aktivácia alebo deaktivácia podpory v zákrutách*

Funkcia podpory v zákrutách sa dá aktivovať ako doplnok adaptívneho tempomatu* alebo Pilot Assist*. Vodič sa môže tiež rozhodnúť deaktivovať funkciu.



Funkciu aktivujte alebo deaktivujte pomocou tohto tlačidla vo funkčnom zobrazení stredového displeja.

- ZELENÝ indikátor tlačidla – funkcia je aktivovaná.
- SIVÝ indikátor tlačidla – funkcia je deaktivovaná.

Počas nasledujúceho štartovania motora sa znovu aktivuje naposledy použité nastavenie alebo sa použijú nastavenia, ktoré boli vykonané v profile vodiča prepojenom s použitým kľúčom⁸⁷.

Súvisiace informácie

- Podpora pri zatáčaní* (str. 356)
- Obmedzenia pre podporu zatáčania* (str. 357)

Obmedzenia pre podporu zatáčania*⁸⁸

Funkcia podpory zatáčania môže mať v určitých situáciách obmedzenia. Vodič by si mal byť vedomý nasledujúcich príkladov obmedzení.

- Podpora zatáčania môže mať obmedzený výkon na menších cestách a v zastavaných oblastiach.
- Na klzkých vozovkách alebo križovatkách sa môže dočasne vypnúť podpora zatáčania.
- Ak mapové údaje satelitného navigátora⁸⁹ nie sú aktualizované, podpora zatáčania môže mať obmedzenú funkčnosť.
- Ak satelitný navigátor⁸⁹ nemá kontakt so satelitným systémom, podpora zatáčania môže mať obmedzenú funkčnosť.
- Na nových alebo prestavaných cestách môžu byť mapové údaje nesprávne.
- Pri výpočte vhodnej rýchlosti v zákrutách nie je zahrnuté žiadne riziko zníženej trakcie v dôsledku nepriaznivého počasia alebo stavu vozovky.

i POZNÁMKA

Táto funkcia využíva kamerové a radarové jednotky vozidla, ktoré majú určité všeobecné obmedzenia.

Súvisiace informácie

- Podpora pri zatáčaní* (str. 356)
- Aktivácia alebo deaktivácia podpory v zákrutách* (str. 357)
- Obmedzenia pre kamerovú a radarovú jednotku (str. 426)

⁸⁷ Tieto možnosti závisia od trhu.

⁸⁸ Táto funkcia je k dispozícii iba na určitých trhoch.

⁸⁹ Len s nainštalovaným satelitným navigátorom Volvo Sensus Navigation*.

Asistent predchádzania*

Asistent predchádzania môže vodičovi pomôcť pri predchádzaní iných vozidiel. Funkcia sa dá používať s adaptívnym tempomatom* alebo systémom Pilot Assist*.

Keď so zapnutým adaptívnym tempomatom alebo systémom Pilot Assist idete za iným vozidlom a vodič signalizuje úmysel predbehnúť aktiváciou smerovky⁹⁰, systémy pomáhajú zrýchľovať vozidlo smerom k vozidlu pred vami **skôr**, ako vozidlo dosiahne predbiehajúci jazdný pruh.

Funkcia potom oneskorí zníženie rýchlosti, aby sa zabránilo predčasnému brzdeniu, keď sa vozidlo vodiča približuje k pomalšiemu vozidlu.

Funkcia zostane aktívna, kým vozidlo vodiča nedokončí predbehovanie vozidla.

UPOZORNENIE

Uvedomte si, že túto funkciu môžete aktivovať vo viacerých situáciách než len pri predbehnutí, napr. keď sa smerovka používa na indikáciu zmeny jazdného pruhu alebo výjazd na inú cestu – vozidlo potom na chvíľu zrýchli.

UPOZORNENIE

- Funkcia je doplnková podpora vodiča, ktorá má uľahčiť jazdu a urobiť ju bezpečnejšou – nedokáže zvládnuť všetky situácie vo všetkých podmienkach premávky, počasia a stavu vozovky.
- Vodičovi odporúčame, aby si prečítal všetky časti návodu na obsluhu, ktoré sa týkajú tejto funkcie, aby sa dozvedel o faktoroch, akými sú jej obmedzenia a o čom by mal vedieť pred použitím systému.
- Podporné funkcie vodiča nenahrádzajú pozornosť a úsudok vodiča. Vodič je vždy zodpovedný za to, že je vozidlo riadené bezpečným spôsobom, vhodnou rýchlosťou, s primeranou vzdialenosťou od ostatných vozidiel a v súlade s platnými dopravnými predpismi.

Súvisiace informácie

- Systém podpory vodiča (str. 296)
- Používania asistenta predchádzania (str. 358)
- Adaptívny tempomat* (str. 335)
- Pilot Assist* (str. 345)

Používania asistenta predchádzania

Asistent predchádzania sa dá používať s adaptívnym tempomatom* alebo Pilot Assist*. Aby sa využil asistenta predchádzania, existuje viacero kritérií.

Pre aktiváciu asistenta predchádzania musia existovať nasledovné podmienky:

- musí byť pred vami vozidlo („cieľové vozidlo“)
- **aktuálna rýchlosť** vášho vozidla je najmenej 70 km/h (43 mph)
- **uložená rýchlosť** musí byť dostatočne vysoká na to, aby sa predchádzalo bezpečne.

Spustenie asistenta predchádzania:

- Aktivujte smerovku.

Použite ľavú smerovku vo vozidle s riadením na ľavej strane, pravú vo vozidle s riadením na pravej strane.

- > Asistent predchádzania je spustený.

⁹⁰ Smerovka vľavo len vo vozidle s ľavostranným riadením, alebo smerovka vpravo vo vozidle s pravostranným riadením.

UPOZORNENIE

Pri používaní systému asistencie pri predchádzaní by si mal vodič uvedomovať, že ak sa podmienky náhle zmenia, môže dôjsť k neželanej akcelerácii.

Je preto potrebné vyhnúť sa niektorým situáciám, ako napríklad:

- vozidlo sa blíži k výjazdu na odbočku, ktorá je v tom istom smere, v akom by normálne prebehlo predchádzanie.
- vozidlo pred vami spomaľuje skôr, ako vodičove vozidlo prejde do jazdného pruhu určeného na predchádzanie.
- doprava v jazdnom pruhu určenom na predchádzanie spomaľuje.
- na vozidle s pravostranným riadením sa jazdí v krajine s ľavostrannou premávkou (alebo naopak).

Situáciám tohto druhu sa dá predísť dočasným nastavením adaptívneho tempomatu alebo Pilot Assist do pohotovostného režimu.

Súvisiace informácie

- Asistent predchádzania* (str. 358)
- Adaptívny tempomat* (str. 335)
- Pilot Assist* (str. 345)
- Pohotovostný režim pre adaptívny tempomat* (str. 340)

- Pohotovostný režim pre Pilot Assist* (str. 351)

Výstraha podpory vodiča v prípade rizika kolízie

Systémy podpory vodiča v podobe adaptívneho tempomatu* a Pilot Assist* môže upozorniť vodiča, ak sa vzdialenosť k vozidlu náhle príliš skráti.

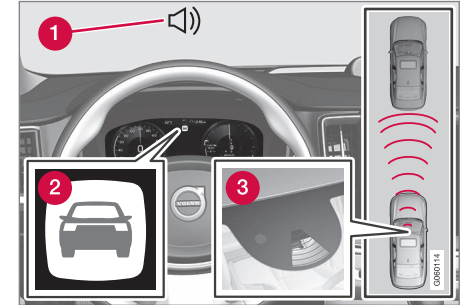

Zvuk a symbol upozornenia na kolíziu

- 1 Akustický signál v prípade nebezpečenstva kolízie
- 2 Výstražný signál v prípade nebezpečenstva kolízie
- 3 Meranie vzdialenosti s kamerou a radarovou jednotkou

Adaptívny tempomat a Pilot Assist používajú približne 40% kapacity nožnej brzdy. Ak je potrebné brzdiť vozidlo silnejšie ako dokáže zbrzdiť podpora vodiča a vodič nebrzdí, aktivuje sa výstražné svetlo a akustické varovanie,



- ◀ ktoré upozorní vodiča, že je potrebný okamžitý zásah.

UPOZORNENIE

Systémy podpory vodiča varujú len pred vozidlami, ktoré rozpozná ich radarová jednotka – preto sa výstraha nemusí aktivovať alebo sa môže aktivovať s určitým oneskorením. Nikdy nečakajte na výstrahu. Ak si to situácia vyžaduje, použite brzdy.

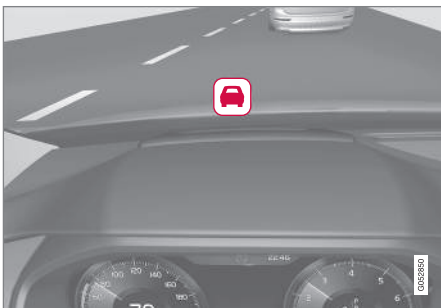

Symbol upozornenia na kolíziu na čelnom skle

Vo vozidlách vybavených head-up displejom*, sa na čelnom skle zobrazí výstraha blikajúcim symbolom.

POZNÁMKA

Intenzívne slnečné svetlo, odrazy, extrémne svetelné kontrasty, používanie slnečných okuliarov, alebo ak sa vodič nepozerala priamo dopredu, môže zapríčiniť, že bude náročné rozpoznať vizuálny výstražný signál na čelnom skle.

Súvisiace informácie

- Systém podpory vodiča (str. 296)
- Adaptívny tempomat* (str. 335)
- Pilot Assist* (str. 345)
- Upozornenie na nedostatočnú vzdialenosť* (str. 385)
- Head-up displej* (str. 142)

Zmena cieľa s podporou vodiča

Podpory vodiča pri adaptívnom tempomate* a systéme Pilot Assist* v kombinácii s automatickou prevodovkou zmenia cieľovú funkciu pri určitých rýchlostiach.

Zmena cieľa

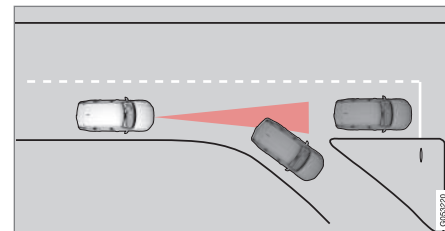

Ak cieľové vozidlo pred vami náhle odbočí, môže byť pred vami stojaca premávka.

Keď podpory vodiča sledujú iné vozidlo pri rýchlosti **nižšej ako 30 km/h (20 mph)** a cieľové vozidlo sa zmení - z pohybujúceho sa vozidla na stojace vozidlo - podpory vodiča spomalí kvôli stojacemu vozidlu.

UPOZORNENIE

Ak podpory vodiča nasledujú iné vozidlo pri rýchlostiach **prevyšujúcich** pribl. 30 km/h (20 mph) a cieľ sa zmení z pohybujúceho sa vozidla na stojace vozidlo, podpory vodiča budú **ignorovať** stojace vozidlo a namiesto toho zrýchlia na uloženú rýchlosť.

- Vodič musí zasiahnuť a vozidlo zabrzdíť.

Automatický pohotovostný režim so zmenou cieľa

Podpory vodiča sú vypnuté a prepnú sa do pohotovostného režimu:

- keď je rýchlosť nižšia ako 5 km/h ((3 mph)) a systémy na podporu vodiča nedokážu rozpoznať, či je cieľový objekt stojace vozidlo alebo iný predmet, ako je napr. spomaľovací pás,
- keď je rýchlosť nižšia ako 5 km/h ((3 mph)) a vozidlo pred vami zmizne, takže podpory vodiča už nemajú vozidlo, ktoré by sledovali.

Súvisiace informácie

- Systém podpory vodiča (str. 296)
- Adaptívny tempomat* (str. 335)
- Pilot Assist* (str. 345)

Nastavte uloženú rýchlosť pre podporu vodiča

Uloženú rýchlosť je možné nastaviť pre funkcie obmedzovača rýchlosti, tempomatu, adaptívneho tempomatu* a Pilot Assist*.

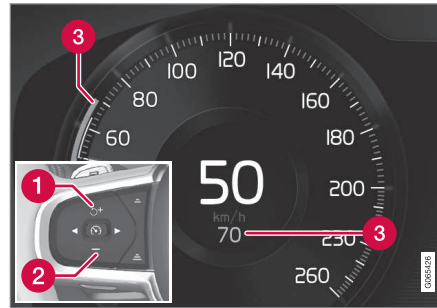

- 1** + : Zvýši uloženú rýchlosť
- 2** - : Zníži uloženú rýchlosť
- 3** Uložená rýchlosť

- Zmeňte nastavenú rýchlosť krátkymi stlačeniami tlačidiel na volante **+** (1) alebo **-** (2), prípadne ich stlačením a podržaním.

- **Krátko** stlačte: Každé stlačenie zmení rýchlosť v krokoch po +/- 5 km/h (+/- 5 mph).
- **Stlačte a podržte**: Keď sa indikátor rýchlosti (3) presunie na požadovanú rýchlosť, uvoľnite tlačidlo.
- > Rýchlosť nastavená po poslednom stlačení tlačidla sa uloží do pamäte.

Účinok plynového pedálu

Ak vodič zvýši rýchlosť vozidla pomocou plynového pedálu pred stlačením tlačidla na volante **+** (1), uložená rýchlosť bude rýchlosť vozidla pri stlačení tlačidla za predpokladu, že noha vodiča je v momente stlačenia tlačidla na plynovom pedáli.

Dočasné zvýšenie rýchlosti pomocou plynového pedálu, napr. pri predbiehaní, nemá vplyv na nastavenie - keď sa plynový pedál uvoľní, vozidlo sa vráti na poslednú uloženú rýchlosť.



◀ Možná rýchlosť

Automatická prevodovka

Funkcie podpory vodiča dokážu sledovať iné vozidlo rýchlosťou od 0 km/h až do 200 km/h (125 mph).

Funkcia Pilot Assist dokáže poskytnúť pomoc pri riadení od takmer statického stavu až po rýchlosť 140 km/h (87 mph).

Všimnite si, že najnižšia rýchlosť, ktorá sa dá naprogramovať, je 30 km/h (20 mph) - aj keď dokáže sledovať iné vozidlo až do spomalenia na 0 km/h, rýchlosť nižšia ako 30 km/h (20 mph) sa nedá vybrať/uložiť.

Manuálna prevodovka

funkcie podpory vodiča dokážu sledovať iné vozidlo rýchlosťou od 30 km/h (20 mph) až do 200 km/h (125 mph).

Funkcia Pilot Assist dokáže poskytnúť pomoc pri riadení od 30 km/h (20 mph) až do 140 km/h (87 mph).

Najnižšia rýchlosť, ktorá sa dá naprogramovať, je 30 km/h (20 mph) - maximálna rýchlosť je 200 km/h (125 mph).

Súvisiace informácie

- Systém podpory vodiča (str. 296)
- Obmedzovač rýchlosti (str. 325)
- Tempomat (str. 332)
- Adaptívny tempomat* (str. 335)

- Pilot Assist* (str. 345)

Nastavenie časového intervalu od vozidla pred vami

Pomocou funkcií adaptívneho tempomatu*, Pilot Assist* a upozornenia na nedostatočnú vzdialenosť* môžete nastaviť, aby sa udržiaval časový interval od vozidla pred vami.

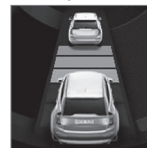

Môžu byť zvolené rôzne časové intervaly od vozidla pred vami a zobrazené na displeji vodiča ako horizontálne čiary 1-5 – čím viac čiar, tým bude časový interval dlhší. Jedna čiara predstavuje

asi 1 sekundu od vozidla pred vami, 5 čiar predstavuje asi 3 sekundy.

i POZNÁMKA

Keď symbol na displeji vodiča zobrazuje vozidlo a volant, systém Pilot Assist sleduje vozidlo pred vami s nastavenou časovou medzerou.

Ak sa zobrazuje iba jeden volant, v primeranej vzdialenosti pred vami nie je žiadne vozidlo.

i POZNÁMKA

Keď symbol na displeji vodiča zobrazuje dve vozidlá, adaptívny tempomat sleduje vozidlo pred vami v nastavenom časovom intervale.

Ak sa zobrazuje iba jedno vozidlo, v primeranej vzdialenosti pred vami nie je žiadne vozidlo.

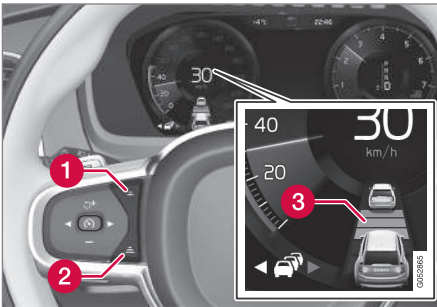

Ovládanie časového intervalu.

- 1** Zníženie časového intervalu
 - 2** Zvýšenie časového intervalu
 - 3** Indikátor vzdialenosti
- Stlačte tlačidlo na volante (1) alebo (2), aby sa zvýšil alebo znížil časový interval.
- > Indikátor vzdialenosti (3) zobrazuje aktuálny časový interval.

Adaptívny tempomat umožňuje, aby sa časový interval v určitých situáciách výrazne líšil, čo vozidlu umožní plynule a pohodlne sledovať vozidlo pred ním. Pri nízkych rýchlostiach, keď sú vzdialenosti krátke, adaptívny tempomat mierne predĺži časový interval.

i POZNÁMKA

- Čím vyššia rýchlosť, tým dlhšia vzdialenosť v metroch sa vypočíta pre daný časový interval.
- Používajte iba časové intervaly povolené miestnymi dopravnými predpismi.
- Ak sa zdá, že podpory vodiča nereagujú na zvýšenie rýchlosti pri aktivácii, môže to byť spôsobené tým, že časové okno do vozidla pred vami je kratšie, než je nastavené časové okno.

! UPOZORNENIE

- Používajte iba časové okno, ktoré vyhovuje aktuálnym podmienkam premávky.
- Vodič by si mal uvedomiť, že krátke časové okná obmedzujú množstvo času, ktorý je k dispozícii na zareagovanie a podniknutie opatrení pri neočakávanej dopravnej situácii.

Súvisiace informácie

- Jazdné režimy pri používaní časového intervalu od vozidiel (str. 364)
- Systém podpory vodiča (str. 296)
- Adaptívny tempomat* (str. 335)
- Pilot Assist* (str. 345)
- Upozornenie na nedostatočnú vzdialenosť* (str. 385)
- Head-up displej* (str. 142)

Jazdné režimy pri používaní časového intervalu od vozidiel

Vodič si môže vybrať rôzne štýly, ako by mala podpora vodiča udržiavať vopred nastavený časový interval voči vozidlu vpredu.

Výber sa vykonáva cez ovládanie režimu jazdy **DRIVE MODE**.

Vyberte jednu z nasledujúcich možností:

- **Pure** – Podpora vodiča sa zameriava na dobrú spotrebu paliva, čo znamená dlhší časový interval voči vozidlu vpredu.
- **Hybrid** – Podpora vodiča sa zameriava na dodržanie nastaveného časového intervalu voči vozidlu vpredu čo možno najplynulejšie.
- **Power** – Podpora vodiča sa zameriava na sledovanie nastaveného časového intervalu voči vozidlu vpredu, čo môže v niektorých prípadoch znamenať prudšie zrýchlenie a brzdenie.

Súvisiace informácie

- Nastavenie časového intervalu od vozidla pred vami (str. 362)
- Systém podpory vodiča (str. 296)
- Režimy jazdy (str. 479)

Automatické brzdenie s podporou vodiča

Podpory vodiča adaptívneho tempomatu* a Pilot Assist* majú špeciálnu funkciu brzdenia v pomalej premávke a počas státia. V určitých situáciách sa aktivuje parkovacia brzda, aby vozidlo zostalo stáť.

Funkcia brzdenia v pomalých kolónach a počas státia

Pri kratších zastávkach v súvislosti s pohybovaním sa v pomalej premávke alebo na semaforoch sa jazda automaticky obnoví, ak prestávky nepresiahnu pribl. 3 sekundy - ak trvá dlhšie, než sa vozidlo pred vami znovu začne pohybovať, potom sa funkcia podpory vodiča prepne so pohotovostného režimu s automatickým brzdením.

- Funkcia sa znovu aktivuje jedným z nasledujúcich spôsobov:
 - Stlačte tlačidlo na volante .
 - Stlačte plynový pedál.
- > Funkcia bude pokračovať v sledovaní vozidla pred vami, ak sa začne pohybovať do pribl. 6 sekúnd.

UPOZORNENIE

Ak obnovíte rýchlosť pomocou tlačidla  na volante, môže nasledovať významné zvýšenie rýchlosti.

UPOZORNENIE

Podpory vodiča varujú len pred prekážkami, ktoré rozpozna ich radarová jednotka – preto sa výstraha nemusí aktivovať alebo sa môže aktivovať s určitým oneskorením.

- Nikdy nečakajte na výstrahu alebo zásah. Ak si to situácia vyžaduje, použite brzdy.

POZNÁMKA

Podpory vodiča dokážu udržať vozidlo bez pohnutia maximálne po dobu 5 minút – potom je aktivovaná parkovacia brzda a funkcia je vypnutá.

Pred opätovným zapnutím podpory vodiča sa musí uvoľniť parkovacia brzda.

Ukončenie automatického brzdienia

V niektorých situáciách sa automatické brzdienie ukončí a funkcia sa prepne do pohotovostného režimu. To znamená, že brzdy sa uvoľnia a vozidlo sa môže začať pohybovať - vodič musí preto zasiahnuť a zabrzdíť vozidlo sám, aby zostalo stáť.

Môže k tomu dôjsť v nasledujúcich situáciách:

- vodič položí nohu na brzdový pedál,
- parkovacia brzda je zatiahnutá,
- volič prevodových stupňov sa presunie do polohy **P**, **N** alebo **R**,
- vodič nastaví adaptívny tempomat alebo Pilot Assist do pohotovostného režimu.

Automatická aktivácia parkovacej brzdy

Zatiahne sa parkovacia brzda, ak funkcia udrží vozidlo stáť pomocou nožnej brzdy a:

- vodič otvorí dvere alebo si odopne bezpečnostný pás,
- funkcia udržovala vozidlo stojace po dobu dlhšiu ako pribl. 5 minút,
- brzdy sa prehriali,
- vodič vypne motor.

Súvisiace informácie

- Systém podpory vodiča (str. 296)
- Adaptívny tempomat* (str. 335)

- Pilot Assist* (str. 345)
- Brzdové funkcie (str. 461)

Udržiavanie v jazdnom pruhu

Funkcia Asistent jazdných pruhov (LKA⁹¹) má pomôcť vodičovi znížiť riziko, že vozidlo náhodne opustí svoj vlastný jazdný pruh na diaľniciach a podobných hlavných cestách. Funkcia Asistent jazdných pruhov riadi vozidlo späť do jazdného pruhu a/alebo upozorní vodiča vibráciami volantu.

Funkcia Asistent udržiavania v jazdnom pruhu je aktívna v rozsahu rýchlostí 65-200 km/h (40-125 mph) na cestách so zreteľným značným bočných čiar.

Na úzkych cestách môže byť funkcia nedostupná, v takom prípade sa prepne do pohotovostného režimu. Funkcia bude opäť k dispozícii, keď je cesta dostatočne široká.

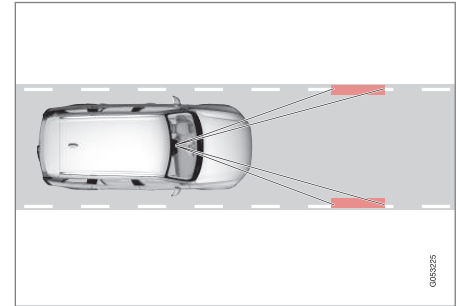

Kamera sníma bočné čiaru na ceste/pruhu.

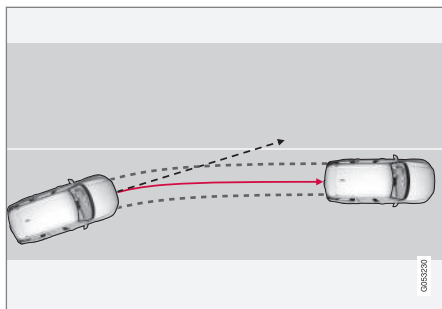

Udržiavanie v jazdnom pruhu navedie vozidlo späť do svojho jazdného pruhu.

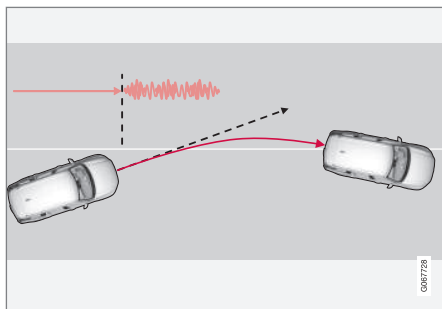

Udržiavanie v jazdnom pruhu upozorňuje vibráciami volantu.

V závislosti od nastavení sa udržiavanie v jazdnom pruhu správa v súlade s nasledujúcimi podmienkami:

- **Asistent** je aktivovaný: Keď sa vozidlo blíži k čiare jazdného pruhu, funkcia bude aktívne riadiť vozidlo späť do svojho jazdného pruhu vyvinutím mierneho krútiaceho momentu na volant.
- **Varovanie** je aktivované: Ak sa vozidlo chystá prejsť cez čiaru jazdného pruhu, vodič je varovaný vibráciami volantu.

K dispozícii je tiež možnosť, kedy sa súčasne aktivuje asistent riadenia aj výstraha.

POZNÁMKA

Keď je zapnutá smerovka/výstražné svetlá, systém udržiavania v jazdnom pruhu nevykonáva žiadne korekcie riadenia ani výstrahy.



UPOZORNENIE

- Funkcia je doplnková podpora vodiča, ktorá má uľahčiť jazdu a urobiť ju bezpečnejšou – nedokáže zvládnuť všetky situácie vo všetkých podmienkach premávky, počasia a stavu vozovky.
- Vodičovi odporúčame, aby si prečítal všetky časti návodu na obsluhu, ktoré sa týkajú tejto funkcie, aby sa dozvedel o faktoroch, akými sú jej obmedzenia a o čom by mal vedieť pred použitím systému.
- Podporné funkcie vodiča nenahrádzajú pozornosť a úsudok vodiča. Vodič je vždy zodpovedný za to, že je vozidlo riadené bezpečným spôsobom, vhodnou rýchlosťou, s primeranou vzdialenosťou od ostatných vozidiel a v súlade s platnými dopravnými predpismi.

Udržiavanie v jazdnom pruhu nezasahuje

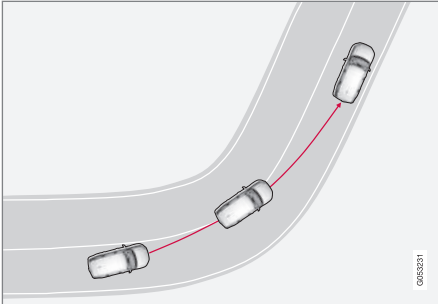

Udržiavanie v jazdnom pruhu nezasahuje v ostrých vnútorných zákrutách.

V niektorých situáciách systém udržiavania v jazdnom pruhu umožňuje prechádzať cez čiary jazdného pruhu bez toho, aby zasahoval buď pomocou riadenia, alebo výstrahy - napr. pri použití smeroviek alebo pri ostrom prejazde zákrutami.

Ruky na volante

Aby systém udržiavania v jazdnom pruhu fungoval, musí mať vodič ruky na volante, čo bude systém naďalej monitorovať.



Ak vodič nedrží ruky na volante, ozve sa výstražný signál a správa podnieti vodiča k aktívnemu riadeniu vozidla:

- **Lane Keeping Aid – Použite riadenie**

Ak vodič nasleduje výzvu na to, aby začal riadiť vozidlo, funkcia sa nastaví do pohotovostného režimu a zobrazí sa táto správa:

- **Lane Keeping Aid – Pohotovostný režim až do zásahu do riadenia**

Funkcia bude potom nedostupná, kým vodič nezačne znovu riadiť vozidlo.

Súvisiace informácie

- Systém podpory vodiča (str. 296)
- Aktivácia alebo deaktivácia funkcie Udržiavanie v jazdnom pruhu (str. 367)
- Obmedzenia udržiavania v jazdnom pruhu (str. 368)
- Symboly a správy pre udržiavanie v jazdnom pruhu (str. 369)

Aktivácia alebo deaktivácia funkcie Udržiavanie v jazdnom pruhu

Funkcia Asistent udržiavania v jazdnom pruhu (LKA⁹²) je voliteľná - vodič si môže zvoliť aktiváciu alebo deaktiváciu tejto funkcie.

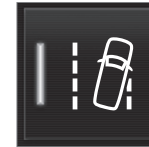

Funkciu aktivujete alebo deaktivujete pomocou tohto tlačidla vo funkčnom zobrazení stredového displeja.

- ZELENÝ indikátor tlačidla – funkcia je aktivovaná.
- SIVÝ indikátor tlačidla – funkcia je deaktivovaná.

Súvisiace informácie

- Udržiavanie v jazdnom pruhu (str. 365)
- Výber možnosti asistencie pre systém udržiavania v jazdnom pruhu (str. 368)
- Obmedzenia udržiavania v jazdnom pruhu (str. 368)

92 Lane Keeping Aid

Výber možnosti asistencie pre systém udržiavania v jazdnom pruhu

Vodič si môže vybrať, ako má systém udržiavania v jazdnom pruhu (LKA⁹³) reagovať, ak vozidlo opustí svoj jazdný pruh.

1. Vyberte položku **Nastavenia → My Car → IntelliSafe** v pohľade zhora na strednom displeji.
2. V prípade **Režim Lane Keeping Aid** vyberte, ako má funkcia reagovať:
 - **Asistent** - vodič dostane pomoc pri riadení bez výstrahy.
 - **Varovanie** – vodič je upozornený iba vibráciami volantu.
 - **Obe** – vodič dostane výstrahu od vibrácií volantu, ako aj od asistenta riadenia.

Súvisiace informácie

- Udržiavanie v jazdnom pruhu (str. 365)

Obmedzenia udržiavania v jazdnom pruhu

V určitých podmienkach môže mať funkcia udržiavania v jazdnom pruhu (LKA⁹⁴) problémy so správnou pomocou vodičovi. V takýchto prípadoch sa odporúča túto funkciu vypnúť.

Príklady takýchto podmienok sú:

- práce na ceste
- zimné podmienky na ceste
- zlý povrch vozovky
- veľmi „športový“ štýl jazdy
- zlé počasie so zníženou viditeľnosťou
- cesty s nejasným alebo neexistujúcim bočným značením
- ostré hrany alebo čiary iné ako bočné značenie jazdného pruhu
- keď servoriadenie pre odpor riadenia závislý od rýchlosti pracuje so zníženým výkonom – napr. pri chladení z dôvodu prehriatia.

Funkcia nie je schopná rozpoznávať prekážky, koľajnice alebo podobné prekážky na strane vozovky.

POZNÁMKA

Táto funkcia využíva kamerové a radarové jednotky vozidla, ktoré majú určité všeobecné obmedzenia.

Súvisiace informácie

- Udržiavanie v jazdnom pruhu (str. 365)
- Sila riadenia závislá od rýchlosti (str. 296)
- Obmedzenia pre kamerovú a radarovú jednotku (str. 426)



⁹³ Lane Keeping Aid

⁹⁴ Lane Keeping Aid



Symbole a správy pre udržiavanie v jazdnom pruhu

Na displeji vodiča sa môže zobrazíť niekoľko symbolov a hlásení týkajúcich sa udržiavania

jazdného pruhu (LKA⁹⁵). Tu je niekoľko príkladov.

Symbol	Správa	Špecifikácia
	Podp. syst. vodič. Znížená funkčnosť. Potrebná oprava	Systém nefunguje tak, ako by mal. Mali by ste kontaktovať servis ^A .
	Sním. na čelnom skle Snímač blok. Pozri príř.	Schopnosť kamery snímať vozovku pred vozidlom je znížená.



Symbol	Správa	Špecifikácia
	<p>Lane Keeping Aid Použite riadenie</p>	<p>LKA asistent riadenia nefunguje, ak vodič nemá ruky na volante. Postupujte podľa inštrukcií a riadte vozidlo.</p>
	<p>Lane Keeping Aid Pohotovostný režim až do zásahu do riadenia</p>	<p>LKA sa nastaví do pohotovostného režimu, až kým vodič nezačne znova riadiť vozidlo.</p>

^A Odporúčame autorizovaný servis Volvo.

Textovú správu môžete vymazať krátkym stlačením tlačidla , ktoré je umiestnené v strede pravej tlačidlovej plochy na volante.

Ak správa pretrváva, obráťte sa na servis^A.

Súvisiace informácie

- Udržiavanie v jazdnom pruhu (str. 365)
- Režim zobrazenia pre systém udržiavania v jazdnom pruhu (str. 371)
- Obmedzenia udržiavania v jazdnom pruhu (str. 368)

Režim zobrazenia pre systém udržiavania v jazdnom pruhu

Systém udržiavania v jazdnom pruhu (LKA⁹⁶) sa v závislosti od situácie zobrazuje symbolmi na displeji vodiča.



Uvádame niekoľko príkladov symbolov a situácií, v ktorých sa zobrazujú:

Dostupné



Dostupné – čiary pruhu v symbole sú BIELE.

Systém udržiavania v jazdnom pruhu sníma jednu alebo obidve čiary jazdného pruhu.

Nedostupné



Nedostupné – čiary pruhu v symbole sú SIVÉ.

Systém udržiavania v jazdnom pruhu nedokáže rozpoznať čiary jazdného pruhu, rýchlosť je príliš nízka alebo cesta je príliš úzka.

Indikácia asistenta/výstrahy riadenia



Asistent/výstraha riadenia – čiary jazdného pruhu v symbole sú FAREBNÉ.

Systém udržiavania v jazdnom pruhu indikuje, že systém vydáva výstrahu a/alebo sa pokúša naviesť vozidlo späť do jazdného pruhu.

Súvisiace informácie

- Udržiavanie v jazdnom pruhu (str. 365)
- Obmedzenia udržiavania v jazdnom pruhu (str. 368)

Asistent riadenia v nebezpečnosti kolízie

Funkcia **Asistent zabránenia kolízii** môže pomôcť vodičovi znížiť riziko, že vozidlo mimovoľne opustí svoj jazdný pruh a/alebo sa zrazí s iným vozidlom alebo prekážkou, a to tak, že vozidlo aktívne vráti do svojho jazdného pruhu a/alebo vybočí.

Funkcia pozostáva z týchto podradených funkcií:

- Asistent riadenia pri nebezpečnosti odbočenia
- Asistent riadenia pri nebezpečnosti čelného nárazu
- Asistent riadenia v nebezpečnosti kolízie zo zadu*

Po automatickej aktivácii sa na displeji vodiča zobrazí textová správa s informáciou o tom, že sa to stalo:

Asistent zabránenia kolízii – Autom. intervencia

UPOZORNENIE

- Funkcia je doplnková podpora vodiča, ktorá má uľahčiť jazdu a urobiť ju bezpečnejšou – nedokáže zvládnuť všetky situácie vo všetkých podmienkach pre-mávky, počasia a stavu vozovky.
- Vodičovi odporúčame, aby si prečítal všetky časti návodu na obsluhu, ktoré sa týkajú tejto funkcie, aby sa dozvedel o faktoroch, akými sú jej obmedzenia a o čom by mal vedieť pred použitím systému.
- Podporné funkcie vodiča nenahrádzajú pozornosť a úsudok vodiča. Vodič je vždy zodpovedný za to, že je vozidlo riadené bezpečným spôsobom, vhodnou rýchlosťou, s primeranou vzdialenosťou od ostatných vozidiel a v súlade s platnými dopravnými predpismi.

POZNÁMKA

Vždy je to vodič, kto rozhoduje o tom, ako veľmi by malo vozidlo riadiť – vozidlo sa nikdy nemôže ujať velenia.

Súvisiace informácie

- Systém podpory vodiča (str. 296)
- Aktivácia alebo deaktivácia asistencie riadenia v prípade rizika kolízie (str. 373)

- Asistent riadenia pri nebezpečnosti odbočenia (str. 373)
- Asistent riadenia pri nebezpečnosti čelného nárazu (str. 374)
- Asistent riadenia v nebezpečnosti kolízie zo zadu* (str. 375)
- Obmedzenia asistenta riadenia pri riziku kolízie (str. 376)
- Symboly a správy asistenta riadenia pri riziku kolízie (str. 377)

Aktivácia alebo deaktivácia asistencie riadenia v prípade rizika kolízie

Funkcia asistencie riadenia je voliteľná – vodič ju môže aktivovať alebo deaktivovať.



Funkciu aktivujte alebo deaktivujte pomocou tohto tlačidla vo funkčnom zobrazení stredového displeja.

- ZELENÝ indikátor tlačidla – funkcia je aktivovaná.
- SIVÝ indikátor tlačidla – funkcia je deaktivovaná.

Táto funkcia sa aktivuje automaticky pri každom spustení motora⁹⁷.

i POZNÁMKA

Keď je funkcia **Asistent zabránenia kolízii** deaktivovaná, všetky podriadené funkcie sú vypnuté:

- Asistent riadenia v nebezpečenstve opustenia cesty
- Asistent riadenia v nebezpečenstve čelnej kolízie
- Asistent riadenia v nebezpečenstve kolízie zozadu*

Aj keď je možné túto funkciu deaktivovať, odporúča sa, aby ju mal vodič vždy aktivovaný, pretože vo väčšine prípadov zvyšuje bezpečnosť jazdy.

Súvisiace informácie

- Asistent riadenia v nebezpečenstve kolízie (str. 372)
- Obmedzenia asistenta riadenia pri riziku kolízie (str. 376)

Asistent riadenia pri nebezpečenstve odbočenia

Asistent riadenia má niekoľko podradených funkcií. Asistent riadenia v prípade rizika vybočenia môže pomôcť vodičovi a znížiť riziko, že vozidlo mimovoľne opustí cestu tak, že bude aktívne riadiť vozidlo späť na cestu. Funkcia má pri zásahu dve úrovne aktivácie:

- Iba asistent riadenia
- Asistent riadenia s brzdením

Iba asistent riadenia

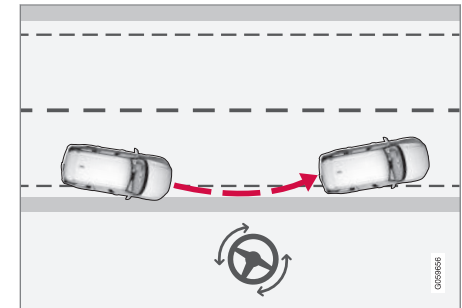

Zásah s asistentom riadenia

⁹⁷ Na určitých trhoch sa znovu aktivuje nastavenie používané v okamihu vypnutia motora.

Asistent riadenia s brzdéním

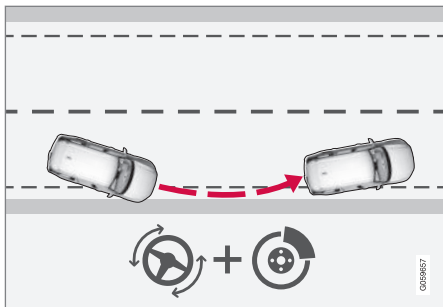

Zásah s asistentom riadenia a brzdéním

Brzdová intervencia pomáha v situáciách, keď samotný asistent riadenia nie je dostatočný. Brzdná sila sa prispôbuje automaticky v závislosti od situácie v čase vybočenia z vozovky.

Funkcia je aktívna v rozsahu rýchlostí 65-140 km/h (40-87 mph) na cestách so zreteľným značením jazdných pruhov/čiar.

Kamera sníma okraje cesty a farebné bočné dopravné značenie. Ak sa vozidlo chystá opustiť stranu cesty, vozidlo sa nasmeruje späť na vozovku a ak zásah riadenia nestačí na to, aby sa zabránilo vybočeniu, aktivujú sa aj brzdy.

Funkcia však **ne** zasiahne ani asistentom riadenia, ani intervenciou brzd, ak sa používajú smerovky. A ak funkcia zistí, že vodič aktívne riadi vozidlo, aktivácia funkcie sa oneskorí.

Súvisiace informácie

- Asistent riadenia v nebezpečenstve kolízie (str. 372)
- Obmedzenia asistenta riadenia pri riziku kolízie (str. 376)

Asistent riadenia pri nebezpečenstve čelného nárazu

Asistent riadenia má niekoľko podradených funkcií. Asistent riadenia pri nebezpečenstve čelnej zrážky môže pomôcť nepozornému vodičovi, ktorý si nevšimne, že vozidlo prechádza do protismeru.

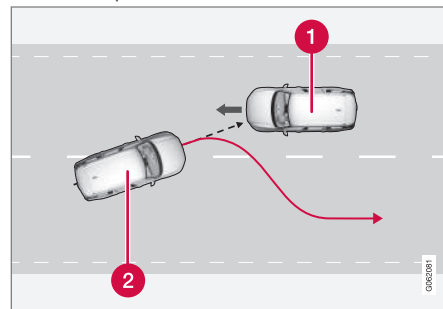

Funkcia môže pomôcť pri navádzaní vozidla späť do vlastného jazdného pruhu.

- 1 Prichádzajúce vozidlá
- 2 Vaše vozidlo

Súčasne s aktiváciou zásahu do riadenia sa aktivuje aj upozornenie na kolíziu pre podporu vodiča. Pulzovanie brzdy, ktoré je súčasťou výstrahy pred kolíziou, sa však neaktivuje.

Funkcia je aktívna v rozsahu rýchlostí 60-140 km/h (37-87 mph) na cestách so zreteľným značením jazdných pruhov/čiar.

Ak sa vozidlo chystá opustiť vlastný jazdný pruh a súčasne sa blíži prichádzajúce vozidlo, funkcia môže pomôcť vodičovi riadiť vozidlo späť do vlastného jazdného pruhu.

Funkcia však **ne** zasiahne pomocou asistenta riadenia, ak sa používa smerovka. A ak funkcia zistí, že vodič aktívne riadi vozidlo, aktivácia funkcie sa oneskorí.

Súvisiace informácie

- Asistent riadenia v nebezpečenstve kolízie (str. 372)
- Výstraha podpory vodiča v prípade rizika kolízie (str. 359)
- Obmedzenia asistenta riadenia pri riziku kolízie (str. 376)

Asistent riadenia v nebezpečenstve kolízie zo zadu*

Asistent riadenia má niekoľko podradených funkcií. Ak hrozí nebezpečenstvo kolízie zozadu, asistent riadenia dokáže pomôcť nepozornému vodičovi, ktorý si nevšimne, že sa vozidlo chystá opustiť svoj vlastný jazdný pruh, keď sa prichádzajúce vozidlo približuje v rovnakom čase, a to buď zozadu alebo z mŕtveho uhla.

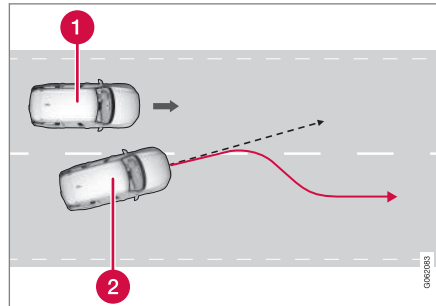

Funkcia môže pomôcť pri riadení vozidla späť do vlastného jazdného pruhu.

- 1 Iné vozidlo v mŕtvom uhle
- 2 Vaše vozidlo

Ak sa vozidlo chystá opustiť svoj vlastný jazdný pruh, zatiaľ čo iné vozidlo je v mŕtvom uhle, alebo keď sa v susednom jazdnom pruhu

súčasne rýchlo približuje iné vozidlo, funkcia dokáže pomôcť vodičovi riadiť vozidlo späť do svojho vlastného jazdného pruhu.

Funkcia môže dokonca pomôcť, ak vodič úmyselne zmení jazdné pruhy pomocou smeroviek bez toho, aby si všimol, že sa blíži iné vozidlo.

Funkcia je aktívna v rozsahu rýchlostí 60-140 km/h (37-87 mph) na cestách so zreteľným značením jazdných pruhov/čiar.

Počas zásahu riadenia blikajú svetlá vo vonkajších spätných zrkadlách bez ohľadu na to, či je funkcia BLIS⁹⁸ aktivovaná.

Súvisiace informácie

- Asistent riadenia v nebezpečenstve kolízie (str. 372)
- BLIS* (str. 379)
- Obmedzenia asistenta riadenia pri riziku kolízie (str. 376)

⁹⁸ Blind Spot Information

Obmedzenia asistenta riadenia pri riziku kolízie

V určitých situáciách môže mať funkcia obmedzenú funkčnosť a nemôže zasiahnuť v nasledujúcich prípadoch, napríklad:

- pri malých vozidlách, ako sú motocykle
- ak väčšina vozidla smeruje do vedľajšieho jazdného pruhu
- na cestách/v jazdných pruhoch s nejasnými alebo neexistujúcimi značeniami jazdných pruhov
- mimo rýchlostného rozsahu 60-140 km/h (37-87 mph)
- keď servoriadenie pre odpor riadenia závislý od rýchlosti pracuje so zníženým výkonom – napr. pri chladení z dôvodu prehriatia.

Medzi ďalšie náročné situácie patrí:

- práce na ceste
- zimné podmienky na ceste
- úzke cesty
- zlý povrch vozovky
- veľmi „športový“ štýl jazdy
- zlé počasie so zníženou viditeľnosťou.

V týchto náročných situáciách môže mať táto funkcia problémy so správnou pomocou vodičovi. V takýchto prípadoch sa odporúča túto funkciu vypnúť.

POZNÁMKA



Táto funkcia využíva kamerové a radarové jednotky vozidla, ktoré majú určité všeobecné obmedzenia.

Súvisiace informácie

- Asistent riadenia v nebezpečenstve kolízie (str. 372)
- Asistent riadenia pri nebezpečenstve odbočenia (str. 373)
- Asistent riadenia pri nebezpečenstve čelného nárazu (str. 374)
- Asistent riadenia v nebezpečenstve kolízie zo zadu* (str. 375)

Symbole a správy asistenta riadenia pri riziku kolízie

Na displeji vodiča sa môže zobrazíť niekoľko symbolov a hlásení týkajúcich sa asistencie riadenia. Tu je niekoľko príkladov.

Symbol	Správa	Špecifikácia
	Asistent zabránenia kolízii Autom. intervencia	Keď je funkcia aktivovaná, vodičovi sa zobrazí správa, že systém bol aktivovaný.
	Sním. na čelnom skle Snímač blok. Pozri príř.	Schopnosť kamery snímať vozovku pred vozidlom je znížená.

Textovú správu môžete vymazať krátkym stlačením tlačidla , ktoré je umiestnené v strede pravej tlačidlovej plochy na volante.

Ak správa zostane zobrazená: Obráťte sa na servis – odporúča sa autorizovaný servis Volvo.

Súvisiace informácie

- Asistent riadenia v nebezpečenstve kolízie (str. 372)
- Obmedzenia asistenta riadenia pri riziku kolízie (str. 376)

Rear Collision Warning*⁹⁹

Funkcia Rear Collision Warning¹⁰⁰ (RCW) môže pomôcť vodičovi vyhnúť sa nárazu vozidla blížiaceho sa zozadu.

Vodiči vo vozidlách za vami môžu byť upozorení na hroziacu kolíziu funkciou, ktorá intenzívne bliká pomocou smeroviek.

Ak pri rýchlosti nižšej ako 30 km/h (20 mph) funkcia zistí, že vozidlo je v nebezpečenstve nárazu vozidla zozadu, napínače bezpečnostných pásov môžu napnúť predné bezpečnostné pásy. Systém Whiplash Protection System sa aktivuje aj v prípade kolízie.

Bezprostredne pred kolíziou zozadu môže táto funkcia aktivovať aj brzdový pedál, aby sa počas kolízie znížilo zrýchlenie vozidla dopredu. Nožná brzda sa však aktivuje len vtedy, keď vozidlo stojí. Ak je zošliapnutý plynový pedál, brzdový pedál sa okamžite uvoľní.

Táto funkcia sa aktivuje automaticky pri každom spustení motora.

⁹⁹ Výstraha pred nárazom zozadu.

¹⁰⁰ Funkcia nie je dostupná na všetkých trhoch.

¹⁰¹ Výstraha pred nárazom zozadu.

UPOZORNENIE

- Funkcia je doplnková podpora vodiča, ktorá má uľahčiť jazdu a urobiť ju bezpečnejšou – nedokáže zvládnuť všetky situácie vo všetkých podmienkach premávky, počasia a stavu vozovky.
- Vodičovi odporúčame, aby si prečítal všetky časti návodu na obsluhu, ktoré sa týkajú tejto funkcie, aby sa dozvedel o faktoroch, akými sú jej obmedzenia a o čom by mal vedieť pred použitím systému.
- Podporné funkcie vodiča nenahrádzajú pozornosť a úsudok vodiča. Vodič je vždy zodpovedný za to, že je vozidlo riadené bezpečným spôsobom, vhodnou rýchlosťou, s primeranou vzdialenosťou od ostatných vozidiel a v súlade s platnými dopravnými predpismi.

Súvisiace informácie

- Systém podpory vodiča (str. 296)
- Obmedzenia systému Rear Collision Warning* (str. 378)
- Whiplash Protection System (str. 45)

Obmedzenia systému Rear Collision Warning*¹⁰¹

V niektorých prípadoch môže mať systém Rear Collision Warning (RCW) ťažkosti pri pomoci vodičovi v prípade rizika kolízie. Môže to byť napríklad vtedy, ak:

- vozidlo prichádzajúce zozadu je rozpoznané príliš neskoro
- vozidlo približujúce sa zozadu zmení jazdný pruh na poslednú chvíľu
- je k elektrickému systému vozidla pripojený prívies, nosič bicyklov alebo podobný predmet - funkcia sa potom automaticky deaktivuje.

POZNÁMKA

Na niektorých trhoch funkcia RCW **neposkytuje** výstrahu pomocou smeroviek v dôsledku miestnych dopravných predpisov – v takýchto prípadoch je táto časť funkcie deaktivovaná.

i POZNÁMKA

Výstraha smerovými svetlami pre Rear Collision Warning* je deaktivovaná, ak je výstražná vzdialenosť pre výstrahu pred kolíziou vo funkcii City Safety nastavená na najnižšiu úroveň „Neskoro“.

Predpínanie bezpečnostného pásu a brzdné funkcie sú však stále aktívne.

i POZNÁMKA

Táto funkcia využíva kamerové a radarové jednotky vozidla, ktoré majú určité všeobecné obmedzenia.

Súvisiace informácie

- Rear Collision Warning* (str. 378)
- Nastavenie vzdialenosti výstrahy pre systém City Safety (str. 307)
- Obmedzenia pre kamerovú a radarovú jednotku (str. 426)

BLIS*

Funkcia BLIS¹⁰² je určená na to, aby pomohla vodičovi rozpoznať vozidlá uhlopriečne za vozidlom a na bočnej strane vozidla tak, aby poskytovala pomoc v hustej premávke na cestách s viacerými jazdnými pruhmi v rovnakom smere.



Umiestnenie kontrolky BLIS

BLIS je pomôcka pre vodiča určená na poskytnutie výstrahy pred:

- vozidlami v mŕtvom uhle vozidla
- rýchlo sa blížiacimi vozidlami v ľavom a pravom jazdnom pruhu najbližšie k vozidlu.

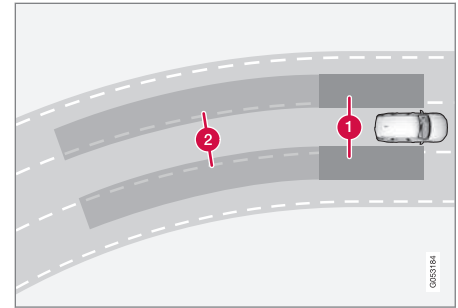

Princíp BLIS

1 Zóna v mŕtvom uhle

2 Zóna pre rýchlo sa približujúce vozidlo

Systém je navrhnutý tak, aby reagoval, keď:

- je vaše vozidlo predbehnuté inými vozidlami
- sa iné vozidlo rýchlo približuje k vášmu vozidlu.

Keď BLIS rozpozná vozidlo v Zóne 1 alebo rýchlo sa približujúce vozidlo v Zóne 2, indikátor na vonkajšom spätnom zrkadle na príslušnej strane sa rozsvieti konštantným svetlom. Ak vodič aktivuje smerovku na tej istej strane ako je výstraha, indikátor sa zmení z konštantného svetla na intenzívnejšie blikajúce svetlo.

¹⁰²Blind Spot Information



- ◀◀ BLIS je aktívny, keď vozidlo vodiča jazdí rýchlosťou vyššou ako 10 km/h (6 mph).

Ak predchádzajúce vozidlá jazdia o viac než 15 km/h (9 mph) rýchlejšie, ako vozidlo vodiča, BLIS nereaguje.

i POZNÁMKA

Rozsvietia sa kontrolka na tej bočnej strane vozidla, na ktorej systém rozpoznal vozidlo. Ak je vozidlo predchádzané z oboch strán súčasne, rozsvietia sa obe kontrolky.

! UPOZORNENIE

- Funkcia je doplnková podpora vodiča, ktorá má uľahčiť jazdu a urobiť ju bezpečnejšou – nedokáže zvládnuť všetky situácie vo všetkých podmienkach premávky, počasia a stavu vozovky.
- Vodičovi odporúčame, aby si prečítal všetky časti návodu na obsluhu, ktoré sa týkajú tejto funkcie, aby sa dozvedel o faktoroch, akými sú jej obmedzenia a o čom by mal vedieť pred použitím systému.
- Podporné funkcie vodiča nenahrádzajú pozornosť a úsudok vodiča. Vodič je vždy zodpovedný za to, že je vozidlo riadené bezpečným spôsobom, vhodnou rýchlosťou, s primeranou vzdialenosťou od ostatných vozidiel a v súlade s platnými dopravnými predpismi.

Súvisiace informácie

- Systém podpory vodiča (str. 296)
- Aktivácia alebo deaktivácia BLIS (str. 380)
- Obmedzenia systému BLIS (str. 381)
- Správy pre BLIS (str. 382)

Aktivácia alebo deaktivácia BLIS

Funkciu BLIS¹⁰³ môžete aktivovať alebo deaktivovať.



Funkciu aktivujte alebo deaktivujte pomocou tohto tlačidla vo funkčnom zobrazení stredového displeja.

- ZELENÝ indikátor tlačidla – funkcia je aktivovaná.
- SIVÝ indikátor tlačidla – funkcia je deaktivovaná.

Ak sa BLIS aktivuje pri naštartovaní motora, funkcia je potvrdená blikaním smeroviek v spätných zrkadlách.

Ak bol BLIS deaktivovaný, keď bol motor vypnutý, bude ďalej deaktivovaný aj pri najbližšom naštartovaní motora a nebudú svietiť žiadne kontrolky.

Súvisiace informácie

- BLIS* (str. 379)
- Obmedzenia systému BLIS (str. 381)

¹⁰³Blind Spot Information

Obmedzenia systému BLIS

Funkcia BLIS¹⁰⁴ môže mať v určitých situáciách obmedzenia.

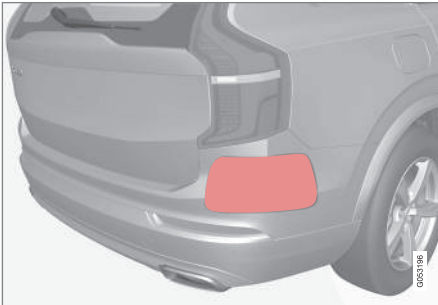

Udržujte označený povrch čistý – tak na ľavej, ako aj pravej strane vozidla¹⁰⁵.

Príklady obmedzení:

- Nečistoty, ľad a sneh pokrývajúce snímače môžu obmedziť funkcie a deaktivovať výstrahy.
- Funkcia BLIS sa automaticky deaktivuje, ak je k elektrickému systému vozidla pripojený príves, nosič bicyklov alebo podobné zariadenie.
- Pre dobrý výkon funkcie BLIS by na ťažnom zariadení vozidla nemal byť namontovaný nosič bicyklov, nosič batožiny alebo podobný nosič.

¹⁰⁴Blind Spot Information

¹⁰⁵POZNÁMKA: Obrázok je schematický - podrobnosti sa môžu líšiť v závislosti od modelu vozidla.

UPOZORNENIE

- BLIS nefunguje v ostrých zákrutách.
- BLIS nefunguje pri cúvaní s vozidlom.

POZNÁMKA

Táto funkcia využíva radarové jednotky vozidla, ktoré majú určité všeobecné obmedzenia.

Súvisiace informácie

- BLIS* (str. 379)
- Obmedzenia pre kamerovú a radarovú jednotku (str. 426)

Správy pre BLIS

Na displeji vodiča sa môže zobrazíť niekoľko hlásení týkajúcich sa BLIS¹⁰⁶. Tu je niekoľko príkladov.

Správa	Špecifikácia
Snímač mŕtveho uhla Servis je potrebný	Systém nefunguje tak, ako by mal. Mali by ste kontaktovať servis ^A .
Syst.sled.mŕt.uhla vyp. Príves pripojený	Systémy BLIS a CTA ^B boli deaktivované, pretože príves bol pripojený k elektrickému systému vozidla.

^A Odporúčame autorizovaný servis Volvo.

^B Cross Traffic Alert*

Textovú správu môžete vymazať krátkym stlačením tlačidla , ktoré je umiestnené v strede pravej tlačidlovej plochy na volante.

Ak správa pretrváva, obráťte sa na servis^A.

Súvisiace informácie

- BLIS* (str. 379)
- Cross Traffic Alert* (str. 387)

¹⁰⁶Blind Spot Information

Driver Alert Control

Funkcia Driver Alert Control (DAC) má pomôcť vodičovi uvedomiť si, že začína jazdiť menej konzistentne, napr. ak sa vodič rozptýli alebo začne zaspávať.

Cieľom funkcie DAC je rozpoznanie pomaly sa zhoršujúcich vodičských schopností a je primárne určená pre hlavné cesty. Funkcia nie je určená pre mestskú premávku.

Funkcia sa aktivuje, keď rýchlosť prekročí 65 km/h (40 mph) a zostane aktívna, pokiaľ je rýchlosť vyššia ako 60 km/h (37 mph).

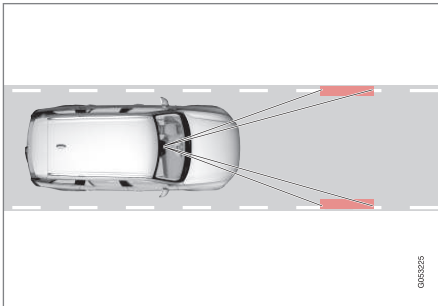

Funkcia DAC číta polohu vozidla v jazdnom pruhu.

Kamera rozpoznáva značenie okrajov na vozovke a porovnáva vyrovnanie s cestou s pohybmi na volante vodiča.

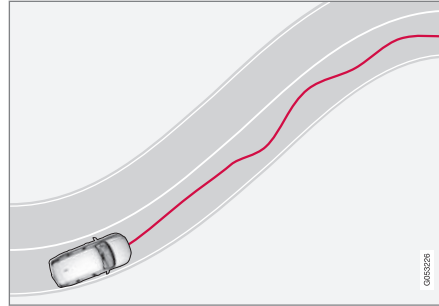

Vozidlo je riadené v jazdnom pruhu nesprávne.



Ak sa správanie vozidla stane výrazne nekonzistentným, vodič je upozorený týmto symbolom na displeji vodiča spolu s akustickým signálom a textovou správou **Čas na**

prestávku.

Ak je vozidlo vybavené funkciou Sensus Navigation* a funkcia **Navádzanie na zastávku na odpočinok** je aktivovaná, zobrazujú sa aj návrhy na vhodné miesto na prestávku.

Výstraha sa opakuje po určitom čase, ak sa nezlepšilo správanie pri riadení vozidla.

UPOZORNENIE

Systém Driver Alert Control by sa nemal používať na predĺženie doby jazdy. Vodič by si mal namiesto toho napláňovať prestávky v pravidelných intervaloch a uistiť sa, že je dobre odpočinutý.

UPOZORNENIE

Alarm zo systému Driver Alert Control by ste mali brať veľmi vážne, pretože ospalý vodič si často neuvedomuje svoj vlastný stav.

Ak zaznie alarm alebo sa cítite unavení:

- Zastavte čo najskôr vozidlo a odpočinite si.

Štúdie ukázali, že únava počas riadenia vozidla je rovnako nebezpečná, ako riadenie pod vplyvom alkoholu alebo iných podobných látok.



UPOZORNENIE

- Funkcia je doplnková podpora vodiča, ktorá má uľahčiť jazdu a urobiť ju bezpečnejšou – nedokáže zvládnuť všetky situácie vo všetkých podmienkach pre-mávky, počasia a stavu vozovky.
- Vodičovi odporúčame, aby si prečítal všetky časti návodu na obsluhu, ktoré sa týkajú tejto funkcie, aby sa dozvedel o faktoroch, akými sú jej obmedzenia a o čom by mal vedieť pred použitím systému.
- Podporné funkcie vodiča nenahrádzajú pozornosť a úsudok vodiča. Vodič je vždy zodpovedný za to, že je vozidlo riadené bezpečným spôsobom, vhodnou rýchlosťou, s primeranou vzdialenosťou od ostatných vozidiel a v súlade s platnými dopravnými predpismi.

Súvisiace informácie

- Systém podpory vodiča (str. 296)
- Aktivácia alebo deaktivácia Driver Alert Control (str. 384)
- V prípade výstrahy Driver Alert Control vyberte navádzanie na odpočívadlo (str. 384)
- Obmedzenia systému Driver Alert Control (str. 385)

Aktivácia alebo deaktivácia Driver Alert Control

Funkciu Driver Alert Control (DAC) môžete aktivovať alebo deaktivovať.

1. Ťuknite na položku **Nastavenia** v pohľade zhora na strednom displeji.
2. Vyberte **My Car → IntelliSafe → Driver Alert**.
3. Pre aktiváciu alebo deaktiváciu funkcie vyberte alebo zrušte výber **Výstraha straty ostražítosti**.

Súvisiace informácie

- Driver Alert Control (str. 383)
- Obmedzenia systému Driver Alert Control (str. 385)

V prípade výstrahy Driver Alert Control vyberte navádzanie na odpočívadlo

Vo vozidlách vybavených Sensus Navigation* môže vodič aktivovať navádzanie, ktoré automaticky navrhne vhodné odpočívadlo, keď Driver Alert Control (DAC) vydá výstrahu.

Je možné zvoliť, či má byť funkcia **Navádzanie na zastávku na odpočinok** aktívovaná alebo deaktivovaná.

1. Ťuknite na položku **Nastavenia** v pohľade zhora na strednom displeji.
2. Vyberte **My Car → IntelliSafe → Driver Alert**.
3. Pre aktiváciu alebo deaktiváciu funkcie vyberte alebo zrušte výber **Navádzanie na zastávku na odpočinok**.

Súvisiace informácie

- Driver Alert Control (str. 383)
- Obmedzenia systému Driver Alert Control (str. 385)

Obmedzenia systému Driver Alert Control

Funkcia Driver Alert Control (DAC) môže mať v určitých situáciách obmedzenia.

V niektorých prípadoch môže systém vydať výstrahu napriek tomu, že sa jazdné schopnosti nezhoršia, ako napríklad:

- pri silných bočných vetroch
- na poškodených povrchoch vozoviek.

UPOZORNENIE

V niektorých prípadoch nie je správanie pri jazde ovplyvnené napriek únave vodiča – napr. pri používaní funkcie Pilot Assist* – výsledkom je, že vodič nedostane výstrahu od systému DAC.

Preto je dôležité vždy zastaviť a oddýchnuť si už pri najmenšom pociťte únavy, a to bez ohľadu na to, či funkcia vydala výstrahu, alebo nie.

POZNÁMKA

Táto funkcia využíva kamerové a radarové jednotky vozidla, ktoré majú určité všeobecné obmedzenia.

Súvisiace informácie

- Driver Alert Control (str. 383)
- Obmedzenia pre kamerovú a radarovú jednotku (str. 426)

Upozornenie na nedostatočnú vzdialenosť*107

Funkcia Upozornenie na nedostatočnú vzdialenosť môže pomôcť vodičovi všimnúť si, že časový interval od vozidla pred ním môže byť príliš krátky. To si vyžaduje, aby bolo vozidlo vybavené head-up displejom*, aby bolo možné zobraziť upozornenie na nedostatočnú vzdialenosť.

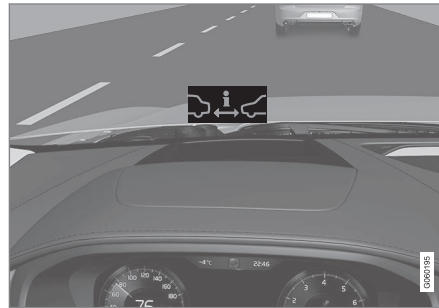

Symbol funkcie Upozornenie na nedostatočnú vzdialenosť na čelnom skle s head-up displejom.

Vo vozidlách vybavených head-up displejom sa na čelnom skle zobrazuje symbol, pokiaľ je časový interval od vozidla pred vami kratší ako nastavená hodnota. Predpokladá sa však, že funkcia **Zobraziť podporu vodiča** je aktivovaná pomocou nastavení v systéme ponuky vozidla.

Upozornenie na nedostatočnú vzdialenosť je aktívne pri rýchlostiach vyšších ako 30 km/h (20 mph) a reaguje len na vozidlo idúce v rovnakom smere. Pre prichádzajúce, pomalé alebo stojace vozidlá sa informácie o vzdialenosti neposkytujú.

POZNÁMKA

Intenzívne slnečné svetlo, odrazy, extrémne svetelné kontrasty, používanie slnečných okuliarov, alebo ak sa vodič nepozera priamo dopredu, môže zapríčiniť, že bude náročné rozpoznať vizuálny výstražný signál na čelnom skle.

POZNÁMKA

Upozornenie na vzdialenosť je deaktivované počas doby, keď je aktívny adaptívny tempomat* alebo Pilot Assist* aktívny.

UPOZORNENIE

Upozornenie na nedostatočnú vzdialenosť reaguje len vtedy, ak je časové okno od vozidla idúceho pred vami kratšie ako nastavená hodnota – rýchlosť vozidla vodiča tým však nie je ovplyvnená.





UPOZORNENIE

- Funkcia je doplnková podpora vodiča, ktorá má uľahčiť jazdu a urobiť ju bezpečnejšou – nedokáže zvládnuť všetky situácie vo všetkých podmienkach premávky, počasia a stavu vozovky.
- Vodičovi odporúčame, aby si prečítal všetky časti návodu na obsluhu, ktoré sa týkajú tejto funkcie, aby sa dozvedel o faktoroch, akými sú jej obmedzenia a o čom by mal vedieť pred použitím systému.
- Podporné funkcie vodiča nenahrádzajú pozornosť a úsudok vodiča. Vodič je vždy zodpovedný za to, že je vozidlo riadené bezpečným spôsobom, vhodnou rýchlosťou, s primeranou vzdialenosťou od ostatných vozidiel a v súlade s platnými dopravnými predpismi.

Súvisiace informácie

- Aktivácia alebo deaktivácia upozornenia na nedostatočnú vzdialenosť (str. 386)
- Obmedzenia systému Upozornenia na nedostatočnú vzdialenosť (str. 387)
- Nastavenie časového intervalu od vozidla pred vami (str. 362)

- Výstraha podpory vodiča v prípade rizika kolízie (str. 359)
- Head-up displej* (str. 142)

Aktivácia alebo deaktivácia upozornenia na nedostatočnú vzdialenosť¹⁰⁸

Funkciu upozornenia na nedostatočnú vzdialenosť môžete vypnúť. Funkcia je k dispozícii iba vo vozidlách, ktoré dokážu zobrazovať informácie na čelnom skle pomocou tzv. head-up displeja*.



Funkciu aktivujte alebo deaktivujte pomocou tohto tlačidla vo funkčnom zobrazení stredového displeja.

- ZELENÝ indikátor tlačidla – funkcia je aktivovaná.
- SIVÝ indikátor tlačidla – funkcia je deaktivovaná.

Upozornenie na nedostatočnú vzdialenosť sa aktivuje automaticky pri každom spustení motora.

Súvisiace informácie

- Upozornenie na nedostatočnú vzdialenosť* (str. 385)
- Obmedzenia systému Upozornenia na nedostatočnú vzdialenosť (str. 387)

¹⁰⁷Distance Alert

¹⁰⁸Distance Alert

Obmedzenia systému Upozornenia na nedostatočnú vzdialenosť¹⁰⁹

Funkcia upozornenia na nedostatočnú vzdialenosť môže mať v určitých situáciách obmedzenia. Funkcia je k dispozícii iba vo vozidlách, ktoré dokážu zobrazovať informácie na čelnom skle pomocou tzv. head-up displeja*.

UPOZORNENIE

- Veľkosť vozidla môže ovplyvniť rozpoznávaciu schopnosť, napr. motocyklov, čo by mohlo znamenať, že výstražná kontrolka sa rozsvieti v kratšom časovom okne, než je nastavené, prípadne že výstraha bude dočasne neprítomná.
- Extrémne vysoké rýchlosti môžu spôsobiť, že sa kontrolka rozsvieti v kratšom časovom okne, než je nastavené, a to v dôsledku obmedzení dosahu radarovej jednotky.

POZNÁMKA

Táto funkcia využíva kamerové a radarové jednotky vozidla, ktoré majú určité všeobecné obmedzenia.

Súvisiace informácie

- Upozornenie na nedostatočnú vzdialenosť* (str. 385)
- Obmedzenia pre kamerovú a radarovú jednotku (str. 426)
- Head-up displej* (str. 142)

Cross Traffic Alert*¹¹⁰

Cross Traffic Alert (CTA) je podporný systém vodiča, ktorý dopĺňa BLIS¹¹¹ a je navrhnutý tak, aby pomáhal vodičovi rozpoznať vozidlá prichádzajúce z bočnej strany, keď s vozidlom cúva.

Podporná funkcia **automatické brzdenie** môže pomôcť vodičovi zastaviť vozidlo v prípade nebezpečenstva kolízie s nespozorovaným vozidlom.

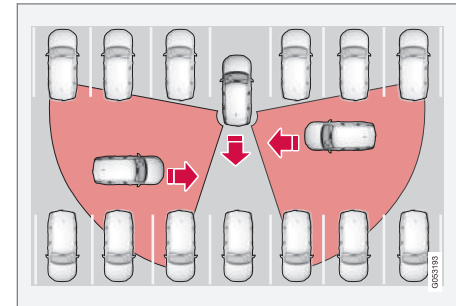

Príklady oblastí, kde CTA môže pomôcť vodičovi rozpoznať prekážky pri cúvaní.

Systém CTA je primárne určený na detekciu vozidiel. V priaznivých podmienkach môže byť schopný detegovať aj menšie objekty, ako sú cyklisti a chodci.

¹⁰⁹Distance Alert

¹¹⁰ Upozornenie na vozidla prichádzajúce z bočnej strany pri cúvaní.

¹¹¹ Blind Spot Information

- ◀ Funkcia je aktívna len vtedy, ak sa vozidlo pohybuje dozadu alebo ak je zaradená spiatka.

Ak systém CTA zistí, že sa nejaký objekt blíži z bočnej strany, taktiež to indikuje pomocou:

- akustický signál - zvuk je počuť v ľavom alebo pravom reproduktore podľa smeru, z ktorého sa objekt približuje.
- rozsvietená ikona v grafike **Systém parkovacieho asistenta** na obrazovke.
- ikona na pohľade zhora v systéme parkovacieho asistenta.

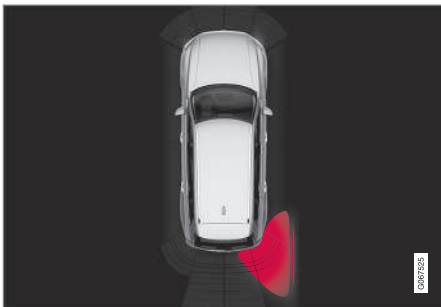

Rozsvietená ikona pre Cross Traffic Alert v grafike **Systém parkovacieho asistenta** na obrazovke.

Ak vodič nebude rešpektovať výstrahu systému CTA a kolízia bude nevyhnutná, funkcia **automatického brzdzenia** sa aktivuje a zastaví vozidlo, po ktorom sa na displeji vodiča

zobrazí vysvetľujúca textová správa o tom, prečo bolo vozidlo zabrzdené.

UPOZORNENIE

- Funkcia je doplnková podpora vodiča, ktorá má uľahčiť jazdu a urobiť ju bezpečnejšou – nedokáže zvládnuť všetky situácie vo všetkých podmienkach pre-mávky, počasia a stavu vozovky.
- Vodičovi odporúčame, aby si prečítal všetky časti návodu na obsluhu, ktoré sa týkajú tejto funkcie, aby sa dozvedel o faktoroch, akými sú jej obmedzenia a o čom by mal vedieť pred použitím systému.
- Podporné funkcie vodiča nenahrádzajú pozornosť a úsudok vodiča. Vodič je vždy zodpovedný za to, že je vozidlo riadené bezpečným spôsobom, vhodnou rýchlosťou, s primeranou vzdialenosťou od ostatných vozidiel a v súlade s platnými dopravnými predpismi.

Súvisiace informácie

- Systém podpory vodiča (str. 296)
- Aktivácia alebo deaktivácia Cross Traffic Alert* (str. 389)
- Obmedzenia systému Cross Traffic Alert* (str. 389)
- Správy pre Cross Traffic Alert* (str. 391)

- BLIS* (str. 379)
- Parkovací asistent* (str. 392)

Aktivácia alebo deaktivácia Cross Traffic Alert*¹¹²

Vodič sa môže rozhodnúť a vypnúť systém Cross Traffic Alert (CTA).



Funkciu aktivujte alebo deaktivujte pomocou tohto tlačidla vo funkčnom zobrazení stredového displeja.

- ZELENÝ indikátor tlačidla – funkcia je aktivovaná.
- SIVÝ indikátor tlačidla – funkcia je deaktivovaná.

Funkcia sa aktivuje automaticky pri každom spustení motora.

Súvisiace informácie

- Cross Traffic Alert* (str. 387)
- Obmedzenia systému Cross Traffic Alert* (str. 389)
- Správy pre Cross Traffic Alert* (str. 391)

Obmedzenia systému Cross Traffic Alert*¹¹³

Funkcia Cross Traffic Alert (CTA) s **automatickým brzdením** môže mať v určitých situáciách obmedzenú funkčnosť. Brzdový zásah je aktívny pri rýchlostiach nižších ako 15 km/h.

⚠ UPOZORNENIE

Podradená funkcia **automatické brzdenie** dokáže rozpoznať a zabrzdíť len v prípade iných vozidiel, ktoré sa pohybujú – **nie** v prípade statických prekážok, cyklistu alebo chodca atď.

Systém CTA má určité obmedzenie – snímače systému CTA nedokážu "vidieť" napr. cez iné zaparkované vozidlá alebo prekážky.

Tu je niekoľko príkladov situácií, v ktorých "zorné pole" systému CTA môže byť už obmedzené a približujúce sa vozidlá sa preto nemôže dať rozpoznať, až kým nebudú veľmi blízko:

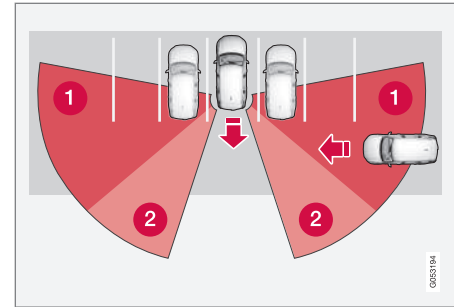

Vozidlo je zaparkované hlboko vo vnútri parkovacieho miesta.

¹¹² Upozornenie na vozidla prichádzajúce z bočnej strany pri cúvaní.

¹¹³ Upozornenie na vozidla prichádzajúce z bočnej strany pri cúvaní.

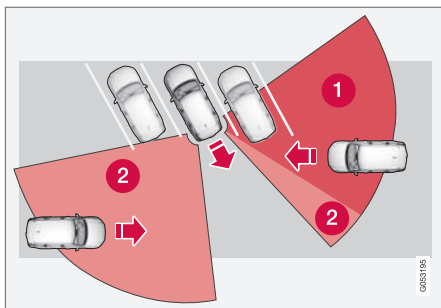

V šikmom parkovacom mieste môže byť systém CTA úplne „slepý“ z jednej strany.

- 1 Mŕtvy sektor systému CTA.
- 2 Sektor, v ktorom systém CTA dokáže rozpoznávať/„vidieť“.

Keď však vaše vozidlo pomaly cúva, mení sa uhol, ktorý vytvára s prekážajúcim vozidlom/objektom, a mŕtvy sektor sa rýchlo znižuje.

Príklady ďalších obmedzení

- Podradená funkcia **automatické brzdenie** rozpoznáva iba pohybujúce sa vozidlá, a preto **nemôže** "vidieť" a brzdiť napríklad v prípade statických prekážok, cyklistu alebo chodca.
- Nečistoty, ľad a sneh pokrývajúce snímače môžu obmedziť funkcie a deaktivovať výstrahy.
- Funkcia CTA sa automaticky deaktivuje, ak je k elektrickému systému vozidla pripo-

jený prívies, nosič bicyklov alebo podobné zariadenie.

- Pre dobrý výkon funkcie CTA by na ťažnom zariadení vozidla nemal byť namontovaný nosič bicyklov, nosič batožiny alebo podobný nosič.

i POZNÁMKA

Táto funkcia využíva radarové jednotky vozidla, ktoré majú určité všeobecné obmedzenia.

Súvisiace informácie

- Cross Traffic Alert* (str. 387)
- Obmedzenia pre kamerovú a radarovú jednotku (str. 426)

Správy pre Cross Traffic Alert*¹¹⁴

Na displeji vodiča sa môže zobrazíť niekoľko hlásení týkajúcich sa Cross Traffic Alert (CTA). Tu je niekoľko príkladov.

Správa	Špecifikácia
Snímač mŕtveho uhla Servis je potrebný	Systém nefunguje tak, ako by mal. Mali by ste kontaktovať servis ^A .
Syst.sled.mŕt.uhla vyp. Príves pripojený	Systémy BLIS ^B a CTA boli deaktivované, pretože príves bol pripojený k elektrickému systému vozidla.

^A Odporúčame autorizovaný servis Volvo.

^B Blind Spot Information System

Textovú správu môžete vymazať krátkym stlačením tlačidla , ktoré je umiestnené v strede pravej tlačidlovej plochy na volante.

Ak správa pretrváva, obráťte sa na servis^A.

Súvisiace informácie

- Cross Traffic Alert* (str. 387)
- BLIS* (str. 379)
- Obmedzenia systému Cross Traffic Alert* (str. 389)

¹¹⁴ Upozornenie na vozidla prichádzajúce z bočnej strany pri cúvaní.

Parkovací asistent*

Systém parkovacieho asistenta (PAS¹¹⁵) používa snímače, aby vodičovi pomáhala pri manévrovaní v úzkych priestoroch tak, že indikuje vzdialenosť od prekážok prostredníctvom akustických signálov kombinovaných s grafikou na strednom displeji.



Pohľad na obrazovku zobrazujúci zóny prekážok a sektory snímačov.

Stredový displej zobrazuje prehľad vzťahu medzi vozidlom a zistenými prekážkami.

Označený sektor označuje umiestnenie prekážky. Čím bližšie je symbol vozidla k označenému rámcu sektora vpredu/vzadu, tým kratšia je vzdialenosť medzi vozidlom a zistenou prekážkou.

Bočné sektory menia farbu, ako sa vzdialenosť medzi vozidlom a predmetom zmenšuje.

Čím kratšia je vzdialenosť od prekážky, tým rýchlejšie signál znie. Ostatné zvuky zo zvukového systému sa automaticky stlmia.

Keď je vozidlo v pohybe, akustický signál pre prekážky pred vozidlom a po jeho stranách je aktívny, ale zastaví sa po zastavení vozidla na pribl. 2 sekundy. Ak vozidlo stojí, akustický signál prekážok za vozidlom je tiež aktívny.

Vo vzdialenosti do pribl. 30 cm (1 stopa) od prekážky za alebo pred vozidlom, je tón konštantný a pole aktívneho snímača, ktoré je najbližšie k symbolu vozidla, je vyplnené.

Vo vzdialenosti do pribl. 25 cm (0,8 stopy) od prekážky k stranách tón intenzívne pulzuje a pole aktívneho sektoru mení farbu z ORANŽOVEJ na ČERVENÚ.

Hlasitosť signálu parkovacieho asistenta sa dá nastaviť, kým znie signál, a to prostredníctvom ovládača [**>II**] na stredovej konzole. Nastavenie je možné vykonať aj v možnosti ponuky s pohľadom zhora **Nastavenia**.

i POZNÁMKA

S výnimkou sektora najbližšieho k symbolu vozidla znejú zvukové výstrahy len pre objekty, ktoré sú priamo v dráhe vozidla.

! UPOZORNENIE

- Funkcia je doplnková podpora vodiča, ktorá má uľahčiť jazdu a urobiť ju bezpečnejšou – nedokáže zvládnuť všetky situácie vo všetkých podmienkach pre-mávky, počasia a stavu vozovky.
- Vodičovi odporúčame, aby si prečítal všetky časti návodu na obsluhu, ktoré sa týkajú tejto funkcie, aby sa dozvedel o faktoroch, akými sú jej obmedzenia a o čom by mal vedieť pred použitím systému.
- Podporné funkcie vodiča nenahrádzajú pozornosť a úsudok vodiča. Vodič je vždy zodpovedný za to, že je vozidlo riadené bezpečným spôsobom, vhodnou rýchlosťou, s primeranou vzdialenosťou od ostatných vozidiel a v súlade s platnými dopravnými predpismi.

¹¹⁵ Park Assist System

Súvisiace informácie

- Systém podpory vodiča (str. 296)
- Pilot parkovacieho asistenta vpredu, vzadu a po stranách* (str. 393)
- Aktivácia alebo deaktivácia systému parkovacieho asistenta* (str. 394)
- Symboly a správy pre Pilot parkovacieho asistenta (str. 397)
- Obmedzenia parkovacieho asistenta (str. 395)

Pilot parkovacieho asistenta vpredu, vzadu a po stranách*

Systém parkovacieho asistenta (PAS¹¹⁶) má odlišné správanie v závislosti od toho, ktorá časť vozidla sa približuje k prekážke.

Dozadu

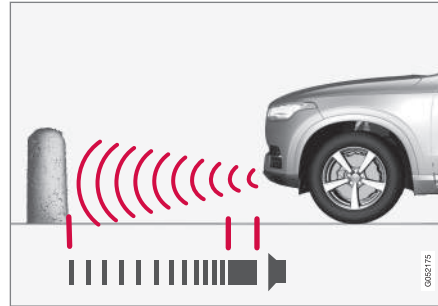

Výstražný signál má konštantný tón, ak je vzdialenosť od prekážky menej ako pribl. 30 cm (1 stopy).

Predné detektory systému parkovacieho asistenta sa aktivujú automaticky pri naštartovaní motora. Sú aktívne pri rýchlostiach nižších ako 10 km/h (6 mph).

Rozsah merania je pribl. 80 cm (2,5 stopy) pred vozidlom.

i POZNÁMKA

Parkovacia asistenta sa deaktivuje, keď sa používa parkovacia brzda alebo ak je na vozidle s automatickou prevodovkou zvolený režim **P**.

! DÔLEŽITÉ

Ak sú namontované prídavné svetlá: Nezabudnite na to, že tieto nesmú zakrývať snímače – prídavné svetlá by potom mohli byť vnímané ako prekážka.

Dozadu

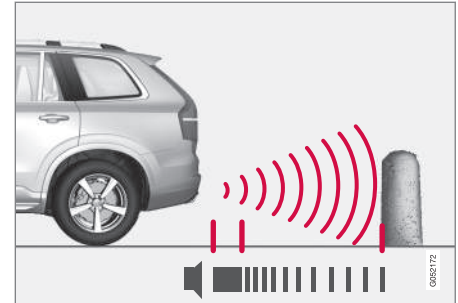

Výstražný signál má konštantný tón, ak je vzdialenosť od prekážky menej ako pribl. 30 cm (1 stopy).

- ◀ Cúvacie snímače sa aktivujú, ak sa vozidlo vracia späť bez zaradeného prevodového stupňa alebo keď sa radiaca páka presunie do polohy cúvania.

Rozsah merania je pribl. 1,5 metra (5 stôp) za vozidlom.

Pri cúvaní s príviesom pripojeným k elektrickému systému vozidla sa parkovací asistent automaticky vypne.

i POZNÁMKA

Pri cúvaní napr. s príviesom alebo nosičom bicyklov na ťažnej tyči – bez originálneho zapojenia príviesu Volvo – môže byť potrebné manuálne vypnúť parkovacieho asistenta, aby snímače nereagovali na tieto predmety.

Po stranách

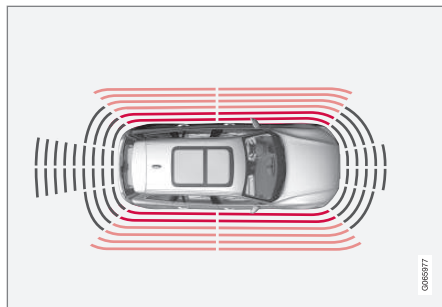

Výstražný signál intenzívne pulzuje, ak je vzdialenosť od prekážky menej ako pribl. 25 cm (0,8 stopy).

Bočné snímače parkovacieho asistenta sa aktivujú automaticky pri naštartovaní motora. Sú aktívne pri rýchlostiach nižších ako 10 km/h (6 mph).

Rozsah merania je pribl. 25 cm (0,8 stopy) od strán.

Detekčný rozsah bočných snímačov sa však výrazne zvyšuje, keď sa zväčšuje uhol natočenia predných kolies a rozpoznajú sa prekážky do vzdialenosti pribl. 90 cm (3 stopy) nachádzajúce sa diagonálne za alebo pred vozidlom pri otočení volantu.

Súvisiace informácie

- Parkovací asistent* (str. 392)
- Polia snímačov pre systém parkovacieho asistenta (str. 403)

Aktivácia alebo deaktivácia systému parkovacieho asistenta*

Systém parkovacieho asistenta (PAS¹¹⁷) môže byť aktivovaný alebo deaktivovaný. Predné a bočné detektory parkovacieho asistenta sa aktivujú automaticky pri naštartovaní motora. Zadné detektory sa aktivujú, ak sa vozidlo pohybuje dozadu alebo keď sa zaradi spiatočka.



Funkciu aktivujte alebo deaktivujte pomocou tohto tlačidla vo funkčnom zobrazení stredového displeja.

- ZELENÝ indikátor tlačidla – funkcia je aktivovaná.
- SIVÝ indikátor tlačidla – funkcia je deaktivovaná.

Vo vozidlách vybavených kamerou parkovacieho asistenta*, pilot parkovacieho asistenta sa dá aktivovať alebo deaktivovať aj z príslušného pohľadu kamery.

Súvisiace informácie

- Parkovací asistent* (str. 392)
- Obmedzenia parkovacieho asistenta (str. 395)

Obmedzenia parkovacieho asistenta

Systém parkovacieho asistenta (PAS¹¹⁸) nedokáže rozpoznať všetko vo všetkých situáciách a preto môže mať v niektorých prípadoch obmedzenú funkčnosť.

Vodič by si mal byť vedomý nasledujúcich príkladov obmedzení systému parkovacieho asistenta:

⚠ UPOZORNENIE

- Parkovacie snímače majú mŕtve uhly, v ktorých sa prekážky nedajú rozpoznať.
- Dávajte zvlášť pozor, ak sú v blízkosti vozidla ľudia a zvieratá.
- Majte na pamäti, že predná časť vozidla sa môže počas parkovacieho manévru vychýliť smerom k premávke.

⚠ UPOZORNENIE



nosť.

Symbol indikuje, že zadné snímače parkovacieho asistenta sú **vypnuté** a nebudú vás varovať pred žiadnymi prekážkami.

Keď sa zobrazuje tento symbol a k vozidlu je namontovaný a elektricky pripojený prívies, nosič bicyklov alebo podobné zariadenie, cúvaniu venujte zvýšenú pozor-

ⓘ DÔLEŽITÉ

Objekty, napr. reťaze, tenké lesklé stĺpiky alebo nízke bariéry môžu byť v "tieni signálu" a potom ich snímače dočasne nedokážu rozpoznať – pulzujúci tón môže potom neočakávane prestať znieť namiesto toho, aby prešiel do predpokladaného konštantného tónu.

Snímače nedokážu rozpoznať vysoké predmety, ako napr. vyčnievajúce nakladacie doky.

- V takýchto situáciách dávajte väčší pozor a manévrujte/premiestňujte vozidlo obzvlášť pomaly alebo ukončíte aktuálny parkovací manéver – môže hroziť veľké riziko poškodenia vozidla alebo iných predmetov, pretože informácie zo snímačov nie sú v takýchto situáciách vždy spoľahlivé.



! DÔLEŽITÉ

Za určitých podmienok môže systém parkovacieho asistenta produkovať nesprávne výstražné signály, ktoré sú spôsobené vonkajšími zdrojmi zvuku s rovnakými ultrazvukovými frekvenciami, s ktorými pracuje systém.

Medzi príklady takýchto zdrojov patria klaksóny, mokré pneumatiky na asfalte, pneumatické brzdy, hluk výfukov motocyklov atď.

i POZNÁMKA

Pretože ťažná tyč je nakonfigurovaná s elektrickým systémom vozidla, výčnelok ťažnej tyče je zahrnutý do výpočtu pri meraní vzdialenosti od predmetu za vozidlom.

Súvisiace informácie

- Parkovací asistent* (str. 392)

Symboly a správy pre Pilot parkovacieho asistenta

Symboly a správy pre systém parkovacieho asistenta (PAS¹¹⁹) sa môžu zobrazíť na

displeji vodiča a/alebo na stredovom displeji.
Tu je niekoľko príkladov.

Symbol	Správa	Špecifikácia
		Zadné snímače parkovacieho asistenta sú deaktivované , takže sa nevydávajú žiadne akustické výstrahy pre prekážky/predmety.
	Systém park. asistenta Snímače blokované, potrebné vyčistenie	Jeden alebo viac funkčných senzorov je zablokovaných - čo najskôr skontrolujte a opravte.
	Systém park. asistenta Nedostupné, je potrebná oprava	Systém nefunguje tak, ako by mal. Mali by ste kontaktovať servis ^A .

^A Odporúčame autorizovaný servis Volvo.

Textovú správu môžete vymazať krátkym stlačením tlačidla , ktoré je umiestnené v strede pravej tlačidlovej plochy na volante.

Ak správa pretrváva, obráťte sa na servis^A.

Súvisiace informácie

- Parkovací asistent* (str. 392)
- Obmedzenia parkovacieho asistenta (str. 395)

¹¹⁹ Park Assist System

Kamera parkovacieho asistenta*

Kamera parkovacieho asistenta (PAC¹²⁰) môže pomôcť vodičovi pri manévrovaní v úzkych priestoroch tak, že bude zobrazovať prekážky pomocou obrazu z kamery a grafiky na stredovom displeji.

Kamera parkovacieho asistenta je podporná funkcia, ktorá sa automaticky aktivuje pri zariadení spiatočky alebo manuálne cez stredový displej.



Príklad zobrazenia kamery.

- 1 **Priblíženie**¹²¹ - priblíženie/oddialenie
- 2 **360° pohľad*** - aktivuje/deaktivuje všetky kamery
- 3 **PAS**¹²² - aktivuje/deaktivuje snímače parkovacieho asistenta

- 4 **Čiary** - aktivuje/deaktivuje línie parkovacieho asistenta
- 5 **Ťažná tyč*** - aktivuje/deaktivuje líniu parkovacieho asistenta pri parkovaní s ťažným zariadením*¹²³
- 6 **CTA*** - aktivuje/deaktivuje Cross Traffic Alert

Objekty/prekážky môžu byť bližšie k vozidlu ako sa zdajú byť na obrazovke.

UPOZORNENIE

- Parkovacie snímače majú mŕtve uhly, v ktorých sa prekážky nedajú rozpoznáť.
- Dávajte zvlášť pozor, ak sú v blízkosti vozidla ľudia a zvieratá.
- Majte na pamäti, že predná časť vozidla sa môže počas parkovacieho manévru vychýliť smerom k premávke.

¹²⁰Park Assist Camera

¹²¹ Línie parkovacieho asistenta sú pri priblížení vypnuté.

¹²²Park Assist System

¹²³Nie je k dispozícii pre všetky modely a trhy.

UPOZORNENIE

- Funkcia je doplnková podpora vodiča, ktorá má uľahčiť jazdu a urobiť ju bezpečnejšou – nedokáže zvládnuť všetky situácie vo všetkých podmienkach premávky, počasia a stavu vozovky.
- Vodičovi odporúčame, aby si prečítal všetky časti návodu na obsluhu, ktoré sa týkajú tejto funkcie, aby sa dozvedel o faktoroch, akými sú jej obmedzenia a o čom by mal vedieť pred použitím systému.
- Podporné funkcie vodiča nenahrádzajú pozornosť a úsudok vodiča. Vodič je vždy zodpovedný za to, že je vozidlo riadené bezpečným spôsobom, vhodnou rýchlosťou, s primeranou vzdialenosťou od ostatných vozidiel a v súlade s platnými dopravnými predpismi.

Súvisiace informácie

- Systém podpory vodiča (str. 296)
- Umiestnenie kamier parkovacieho asistenta a monitorovacích priestorov* (str. 399)
- Parkovacie asistenčné čiary pre kameru parkovacieho asistenta* (str. 401)
- Polia snímačov pre systém parkovacieho asistenta (str. 403)

- Aktivácia kamery parkovacieho asistenta (str. 405)
- Symboly a správy pre kameru parkovacieho asistenta (str. 406)
- Obmedzenia pre kamerovú a radarovú jednotku (str. 426)
- Parkovací asistent* (str. 392)
- Cross Traffic Alert* (str. 387)

Umiestnenie kamier parkovacieho asistenta a monitorovacích priestorov*

Kamera parkovacieho asistenta (PAC¹²⁴) dokáže zobraziť kompozitný 360° pohľad a samostatné pohľady na každú zo štyroch kamier: pohľad zadnej, prednej, ľavej alebo pravej kamery.



◀ 360° pohľad*

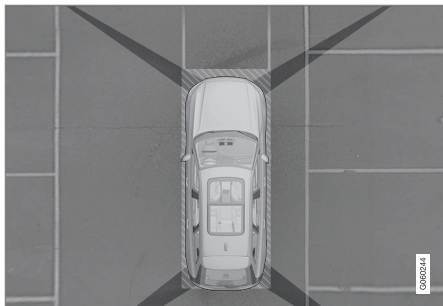

"Zorné pole" parkovacích kamier s približnou oblasťou pokrytia.

Funkcia **360° pohľad** aktivuje všetky parkovacie kamery, na ktorých sú súčasne zobrazené štyri strany vozidla na stredovom displeji, čo pomáha vodičovi pozorovať, čo sa nachádza okolo vozidla pri manévrovaní v nízkych rýchlostiach.

Z 360° pohľadu sa dá každý pohľad kamery aktivovať samostatne:

- Stlačte obrazovku pre požadované „zorné pole“ kamery, napr. na povrchu pred/nad prednou kamerou.



Symbol kamery na symbole vozidla na stredovom displeji indikuje, ktorá z kamier je aktívna.

Ak je vozidlo vybavené aj systémom **Systém**

parkovacieho asistenta*, vzdialenosť od rozpoznaných prekážok je znázornená poľami v rôznych farbách.

Kamery sa môžu aktivovať automaticky alebo manuálne.

Dozadu

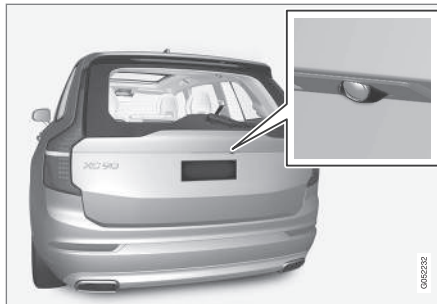

Cúvacia kamera je umiestnená nad tabuľkou s evidenčným číslom.

Cúvacia kamera ukazuje širokú oblasť za autom. Pri niektorých modeloch môžete v nie-

ktorých prípadoch vidieť aj časť nárazníka, ako aj ťažné zariadenie.

Objekty zobrazené na stredovom displeji sa môžu zdať mierne naklonené – je to normálne.

Dopredu

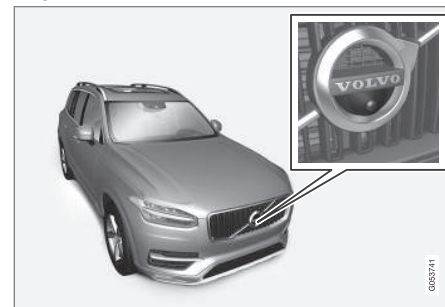

Predná parkovacia kamera sa nachádza v mriežke.

Predná kamera môže byť užitočná na výjazdovej ceste s obmedzenou viditeľnosťou do strán, napr. pri výjazde z garáže. Je aktívna pri rýchlostiach do 25 km/h (16 mph) – potom je predná kamera vypnutá.

Ak vozidlo nedosiahne 50 km/h (30 mph) a rýchlosť klesne pod 22 km/h (14 mph) v priebehu 1 minúty po zhasnutí prednej kamery sa kamera znovu aktivuje.

124 Park Assist Camera

Strany

Bočné kamery sú umiestnené v každom vonkajšom spätnom zrkadle.

Bočné kamery dokážu zobrazovať, čo sa nachádza na každej strane vozidla.

Súvisiace informácie

- Kamera parkovacieho asistenta* (str. 398)
- Aktivácia kamery parkovacieho asistenta (str. 405)
- Obmedzenia pre kamerovú a radarovú jednotku (str. 426)

Parkovacie asistenčné čiary pre kameru parkovacieho asistenta*

Kamery parkovacieho asistenta (PAC¹²⁵) zobrazujú polohu vozidla vo vzťahu k jeho okoliu tak, že zobrazujú čiary na obrazovke.



Príklad čiar parkovacieho asistenta

Čiary parkovacieho asistenta zobrazujú plánovanú trasu pre vonkajšie rozmery vozidla s aktuálnym uhlom natočenia volantu - to môže

uľahčiť paralelné parkovanie, cúvanie do úzkych priestorov a pripájanie prívesu.

Čiary na obrazovke sa zobrazujú tak, akoby boli na úrovni zeme za vozidlom a reagujú priamo na pohyby volantom, čo ukazuje vodičovi cestu, ktorou sa vozidlo vydá - aj keď sa auto otáča.

Tieto parkovacie asistenčné čiary zahŕňajú najviac vyčnievajúce časti vozidla, napr. ťažné zariadenie, spätné zrkadlá a okraje.

i POZNÁMKA

- Pri cúvaní s prívesom, ktorý nie je elektricky pripojený k vozidlu, budú čiary parkovacieho asistenta zobrazovať na displeji trasu **vozidla** – nie prívesu.
- Obrazovka nezobrazuje žiadne čiary parkovacieho asistenta, keď je príves elektricky pripojený k elektrickému systému vozidla.
- Pri priblížení sa nezobrazujú čiary parkovacieho asistenta.



! DÔLEŽITÉ

- Nezabudnite, že pri zvolenom pohľade zadnej kamery sa na monitore zobrazuje iba priestor za vozidlom. Pri manévrovaní počas cúvania dávajte pozor na bočné časti a prednú časť vozidla.
- To isté platí aj opačne – všimnite si, čo sa stane so zadnými časťami vozidla, keď je zvolený pohľad z prednej kamery.
- Všimnite si, že čiary parkovacieho asistenta zobrazujú **najkratšiu** trasu. Preto venujte zvýšenú pozornosť bočným stranám vozidla tak, aby pri jazde nesmerovali oproti niečomu/nad niečo, keď sa volant otáča pri jazde dopredu, alebo aby sa predná časť neobtrela oproti niečomu/nad niečo, keď sa volant otáča pri cúvaní.

Čiary parkovacieho asistenta s 360° výhľadom*

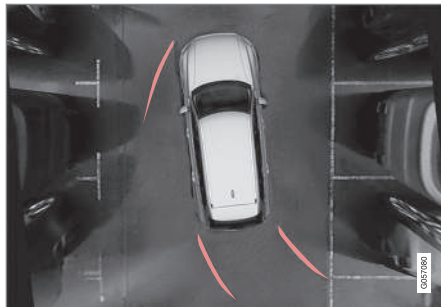

360° výhľad s čiarami parkovacieho asistenta

Čiary parkovacieho asistenta sa zobrazujú s 360° výhľadom za, pred a na bočnej strane vozidla (v závislosti od smeru jazdy):

- Pri jazde dopredu: Predné čiary
- Pri cúvaní: Bočné čiary a čiary cúvania

Ak je vybraná predná alebo zadná kamera, čiary parkovacieho asistenta sa zobrazia bez ohľadu na smer jazdy vozidla.

Pri výbere jednej bočnej kamery sa čiary parkovacieho asistenta zobrazia len pri cúvaní.

Pomocná čiara ťažného zariadenia*

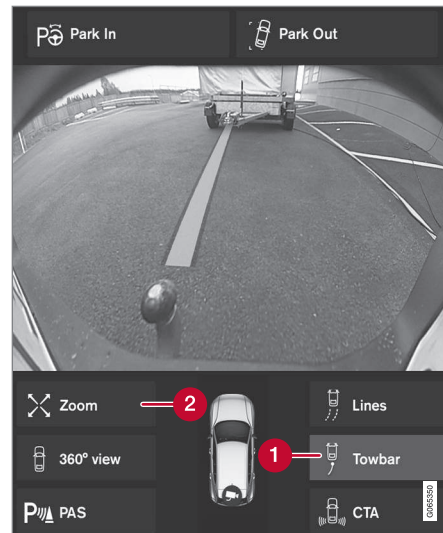

Ťažné zariadenie s čiarou parkovacieho asistenta

- 1 Ťažná tyč** - aktivuje pomocnú čiaru parkovacieho asistenta.
- 2 Príblženie** - priblíženie/oddialenie.

Kamera dokáže uľahčiť pripojenie prívesu zobrazením pomocnej čiaru predstavujúcej určenú „dráhu“ ťažného zariadenia k prívesu.

1. Stlačte **Ťažná tyč (1)**.
 - > Zobrazia sa pomocné parkovacie čiary určenej „dráhy“ ťažného zariadenia - čiary parkovacieho asistenta vozidla súčasne zmiznú.
 - Čiary parkovacieho asistenta pre vozidlo a pre ťažné zariadenie sa nedajú zobrazovať súčasne.
2. Ak potrebujete presnejšie manévrovanie, stlačte tlačidlo **Príbliženie (2)**.
 - > Obraz kamery sa priblíži.

Súvisiace informácie

- Kamera parkovacieho asistenta* (str. 398)
- Umiestnenie kamier parkovacieho asistenta a monitorovacích priestorov* (str. 399)
- Obmedzenia pre kamerovú a radarovú jednotku (str. 426)
- Ťažné zariadenie* (str. 502)

Polia snímačov pre systém parkovacieho asistenta

Ak je vozidlo vybavené systémom parkovacieho asistenta (PAS¹²⁶), vzdialenosť sa zobrazí v (PAC¹²⁷) 360° zobrazení kamery parkovacieho asistenta s farebnými poľami pre každý snímač, ktorý zaregistruje prekážku.

Polia snímačov dozadu a dopredu



Na obrazovke sa zobrazia farebné polia snímačov na symbole vozidla.

Polia pre snímače dopredu a dozadu menia farbu, ako sa vzdialenosť od prekážky znižuje -

¹²⁶Park Assist System
¹²⁷Park Assist Camera

◀ od JANTÁROVEJ cez ORANŽOVÚ po ČERVENÚ.

Farba poľa pri cúvaní	Vzdialenosť v metroch (stopách)
Žltá	0,6–1,5 (2,0–4,9)
Oranžová	0,3–0,6 (1,0–2,0)
Červená	0–0,3 (0–1,0)

Farba poľa dopredu	Vzdialenosť v metroch (stopách)
Žltá	0,6–0,8 (2,0–2,6)
Oranžová	0,3–0,6 (1,0–2,0)
Červená	0–0,3 (0–1,0)

Pre ČERVENÉ polia snímača sa pulzujúci akustický signál zmení na konštantný tón.

Polia snímačov do strán

Výstražné signály závisia od zamýšľanej trasy vozidla. Keď je volant otočený, môže sa tiež objaviť upozornenie na prekážky diagonálne pred alebo diagonálne za vozidlom, nie len priamo pred alebo priamo za ním.

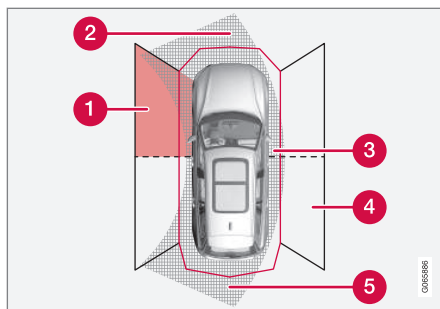

Sektory parkovacieho snímača, kde je možné zistiť prekážky.

- 1 Pole ľavého predného snímača na boku
- 2 Sektor prekážky v určenej trase vozidla dopredu - v závislosti od uhla natočenia volantu
- 3 Sektor s ČERVENOU farbou poľa a intenzívne pulzujúcim tónom
- 4 Právě bočné pole zadného snímača
- 5 Sektor prekážky v určenej trase vozidla dozadu - v závislosti od uhla natočenia volantu.

Farba bočných polí sa mení so zmenšenou vzdialenosťou od prekážky - od JANTÁROVEJ po ČERVENÚ.

Farba bočných polí	Vzdialenosť v metroch (stopách)
Žltá	0,25–0,9 (0,8–3,0)
Červená	0–0,25 (0–0,8)

V prípade ČERVENÝCH polí snímača sa akustický signál mení z pulzujúceho na intenzívne pulzujúci.

Súvisiace informácie

- Parkovací asistent* (str. 392)
- Kamera parkovacieho asistenta* (str. 398)
- Umiestnenie kamier parkovacieho asistenta a monitorovacích priestorov* (str. 399)
- Obmedzenia pre kamerovú a radarovú jednotku (str. 426)

Aktivácia kamery parkovacieho asistenta

Kamera parkovacieho asistenta (PAC¹²⁸) sa aktivuje automaticky pri zaradení spiatočky alebo manuálne jedným z funkčných tlačidiel stredového displeja.

Pohľad kamery pri cúvaní

Ak je zaradená spiatočka, na obrazovke sa zobrazí 360° pohľad, ak bol tento pohľad alebo ktorýkoľvek z bočných pohľadov posledným použitým pohľadom kamery, inak sa zobrazuje pohľad dozadu.

Pohľad kamery pre manuálnu aktiváciu kamery



Pomocou tohto tlačidla v zobrazení funkcie stredového displeja aktivujte parkovaciu kameru.

Na obrazovke sa následne zobrazí najskôr naposledy použitý pohľad kamery. Po každom naštartovaní motora sa však predtým zobrazený bočný pohľad nahradí 360° pohľadom a predtým zobrazený priblížený pohľad zozadu sa nahradí pohľadom zozadu.

- ZELENÝ indikátor tlačidla – funkcia je aktivovaná.
- SIVÝ indikátor tlačidla – funkcia je deaktivovaná.

Automatická deaktivácia kamery

Predný pohľad zhasne pri rýchlosti 25 km/h (16 mph), aby neodpútal pozornosť vodiča – automaticky sa znovu aktivuje, ak rýchlosť klesne na 22 km/h (14 mph) v priebehu 1 minúty, pod podmienkou, že rýchlosť neprekročila 50 km/h (31 mph).

Ostatné pohľady kamery zhasnú pri rýchlosti 15 km/h (9 mph) a neaktivujú sa znovu.

Súvisiace informácie



- Kamera parkovacieho asistenta* (str. 398)
- Obmedzenia parkovacieho asistenta (str. 395)
- Obmedzenia pre kamerovú a radarovú jednotku (str. 426)

¹²⁸Park Assist Camera

Symboly a správy pre kameru parkovacieho asistenta

Symboly a správy pre kameru parkovacieho asistenta (PAC¹²⁹) sa môžu zobraziť na

displeji vodiča a/alebo na stredovom displeji.
Tu je niekoľko príkladov.

Symbol	Správa	Špecifikácia
		Zadné snímače parkovacieho asistenta sú deaktivované , takže sa nevydávajú žiadne akustické výstrahy a značky pre prekážky/predmety.
		Kamera je vypnutá.
	Systém park. asistenta Snímače blokované, potrebné vyčistenie	Jeden alebo viac funkčných senzorov je zablokovaných - čo najskôr skontrolujte a opravte.
	Systém park. asistenta Nedostupné, je potrebná oprava	Systém nefunguje tak, ako by mal. Mali by ste kontaktovať servis ^A .

^A Odporúčame autorizovaný servis Volvo.

¹²⁹Park Assist Camera

Textovú správu môžete vymazať krátkym stlačením tlačidla , ktoré je umiestnené v strede pravej tlačidlovej plochy na volante.

Ak správa pretrváva, obráťte sa na servis^Ā.

Súvisiace informácie

- Kamera parkovacieho asistenta* (str. 398)
- Obmedzenia pre kamerovú a radarovú jednotku (str. 426)

Pilot parkovacieho asistenta*

Pilot parkovacieho asistenta (PAP¹³⁰) môže pomôcť vodičovi pri manévrovaní s vozidlom pri parkovaní. Funkcia môže tiež pomôcť s riadením pri výjazde z pozdĺžneho parkovacieho miesta.

Funkcia najskôr skontroluje, či je priestor dostatočne veľký a ak áno, potom pomáha vodičovi riadiť vozidlo do priestoru.

Stredný displej udáva symbolmi, grafikou a textom rôzne operácie, ktoré je potrebné vykonať a kedy tak urobiť.

UPOZORNENIE

- Funkcia je doplnková podpora vodiča, ktorá má uľahčiť jazdu a urobiť ju bezpečnejšou – nedokáže zvládnuť všetky situácie vo všetkých podmienkach pre-mávky, počasia a stavu vozovky.
- Vodičovi odporúčame, aby si prečítal všetky časti návodu na obsluhu, ktoré sa týkajú tejto funkcie, aby sa dozvedel o faktoroch, akými sú jej obmedzenia a o čom by mal vedieť pred použitím systému.
- Podporné funkcie vodiča nenahrádzajú pozornosť a úsudok vodiča. Vodič je vždy zodpovedný za to, že je vozidlo riadené bezpečným spôsobom, vhodnou rýchlosťou, s primeranou vzdialenosťou od ostatných vozidiel a v súlade s platnými dopravnými predpismi.

Súvisiace informácie

- Systém podpory vodiča (str. 296)
- Varianty parkovania s pilotom parkovacieho asistenta* (str. 409)
- Používanie pilota parkovacieho asistenta* (str. 410)

- Ukončenie paralelného parkovania pomocou funkcie pilot parkovacieho asistenta* (str. 413)
- Obmedzenia systému parkovacieho asistenta* (str. 413)
- Správy pre pilot parkovacieho asistenta* (str. 416)

¹³⁰Park Assist Pilot

Variety parkovania s pilotom parkovacieho asistenta*

Pilot parkovacieho asistenta (PAP¹³¹) sa dá použiť pre paralelné aj kolmé parkovanie.

Paralelné parkovanie

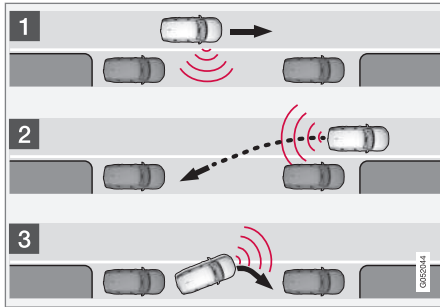

Princíp paralelného parkovania.

Funkcia zaparkuje vozidlo pomocou nasledujúcich krokov:

1. Parkovacie miesto je identifikované a odmerané.
2. Vozidlo cúva do priestoru.
3. Vozidlo je umiestnené do priestoru pomocou jazdy dopredu/dozadu.

S funkciou **Vyparkovať** môže paralelne zaparkované vozidlo tiež získať pomôcku pri opustení parkovacieho miesta.

Kolmé parkovanie

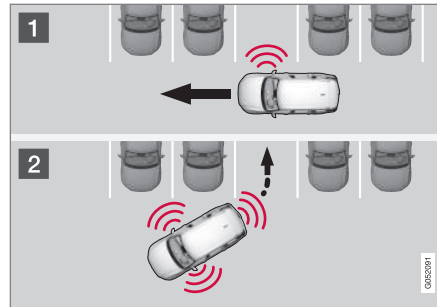

Princíp pre kolmé parkovanie.

Funkcia zaparkuje vozidlo pomocou nasledujúcich krokov:

1. Parkovacie miesto je identifikované a odmerané.
2. Vozidlo cúva do miesta a potom sa umiestni do miesta pomocou jazdy dopredu/dozadu.

i POZNÁMKA

Pri opustení parkovacieho miesta sa **Vyparkovať** funkcia smie používať iba pre paralelne zaparkované vozidlo – nefunguje pri kolmo zaparkovanom vozidle.

Súvisiace informácie

- Pilot parkovacieho asistenta* (str. 408)
- Ukončenie paralelného parkovania pomocou funkcie pilot parkovacieho asistenta* (str. 413)

Používanie pilota parkovacieho asistenta*

Pilot parkovacieho asistenta (PAP¹³²) pomáha vodičovi zaparkovať v troch krokoch. Funkcia môže vodičovi tiež pomôcť opustiť parkovacie miesto.

Táto funkcia meria priestor a riadi vozidlo – úlohou vodiča je:

- dávať pozor na to, čo sa deje okolo vozidla
- riadiť sa pokynmi na strednom displeji
- zvoliť prevodový stupeň (dozadu/dopredu) – zvukový signál udáva, kedy by mal vodič zmeniť prevodový stupeň
- regulovať a udržiavať bezpečnú rýchlosť
- brzdiť a zastaviť.

Symbole, grafika a/alebo text sa zobrazujú na strednom displeji, keď sa idú vykonať rôzne kroky.

Funkcia sa dá aktivovať, ak sú po naštartovaní motora splnené nasledujúce kritériá:

- K vozidlu nie je pripojený žiadny príves
- Rýchlosť je nižšia ako 30 km/h (20 mph).

i POZNÁMKA

Vzdialenosť medzi vozidlom a parkovacími miestami by mala byť 0,5 – 1,5 metra (1,6 – 5,0 stôp), kým funkcia vyhľadáva parkovacie miesto.

Parkuje sa s pilotom parkovacieho asistenta

Funkcia zaparkuje vozidlo pomocou nasledujúcich krokov:

1. Parkovacie miesto je identifikované a odmerané.
2. Vozidlo cúva do priestoru.
3. Vozidlo je umiestnené do priestoru - systém potom môže požiadať, aby vodič zmenil prevodový stupeň a zabrzdil.

Nájdenie a odmeranie parkovacích miest



Funkciu možno aktivovať v zobrazení funkcie na strednom displeji.

Prístup k nej je možný aj z pohľadov kamery.

- ZELENÝ indikátor tlačidla – funkcia je aktivovaná.
- SIVÝ indikátor tlačidla – funkcia je deaktivovaná.

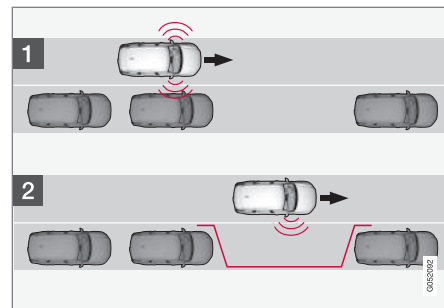

Princíp vyhľadávania pred paralelným parkovaním.

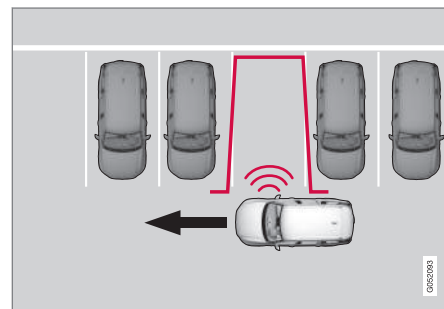

Princíp vyhľadávania pred kolmým parkovaním.

Pred parkovaním jazdite maximálne rýchlosťou 30 km/h (20 mph).

¹³²Park Assist Pilot

1. Ťknite na tlačidlo **Zaparkovať** v zobrazení funkcie alebo v zobrazení kamery.
 - > Funkcia vyhľadá parkovacie miesto a skontroluje, či je dostatočne veľké.
2. Buďte pripravení zastaviť vozidlo, keď grafika a správa na strednom displeji ukážu, že sa našlo vhodné parkovacie miesto.
 - > Zobrazí sa kontextové okno.
3. Vyberte **Pozdĺžne parkovanie** alebo **Zvislé parkovanie** a zaraďte spiatočku.

i POZNÁMKA

Funkcia vyhľadáva parkovacie miesto, zobrazuje pokyny a vedie vozidlo po strane spolujazdca. Ak je to však potrebné, vozidlo sa dá zaparkovať aj na vodičovej strane ulice:

- Aktivujte smerovku na strane vodiča – systém potom vyhľadáva parkovacie miesto na tejto strane vozidla.

Cúvanie do parkovacieho miesta

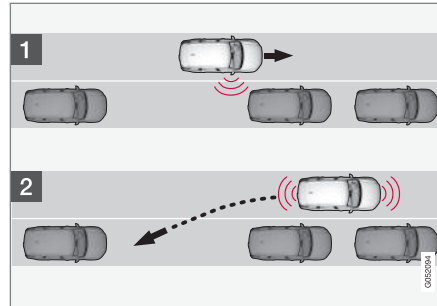

Princíp pre cúvanie do paralelného parkovacieho miesta.

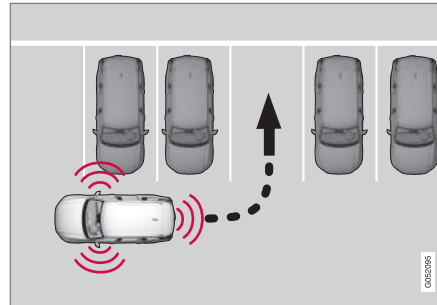

Princíp pre cúvanie do kolmého parkovacieho miesta.

1. Skontrolujte, či je priestor za vozidlom voľný a potom zaraďte spiatočku.

2. Pomaly a opatrne cúvajte bez toho, aby ste sa dotýkali volantu - a nie rýchlejšie ako 7 km/h (4 mph).
3. Buďte pripravení zastaviť vozidlo, keď vás na to vyzve grafický symbol a správa na strednom displeji.

i POZNÁMKA

- Keď je funkcia zapnutá, dajte ruky preč z volantu.
- Uistite sa, že volant nie je nijako obmedzený a môže sa voľne otáčať.
- Aby ste dosiahli optimálne výsledky, počkajte, kým sa volant úplne neotočí a až potom začnite jazdiť dozadu/ dopredu.

◀◀ Umiestnenie vozidla do parkovacieho miesta

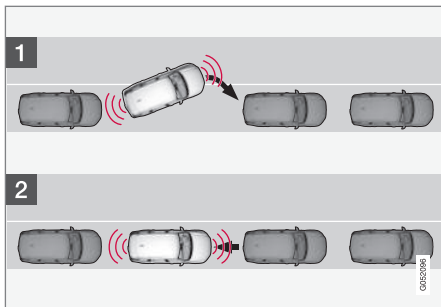

Princíp umiestnenia počas paralelného parkovania.

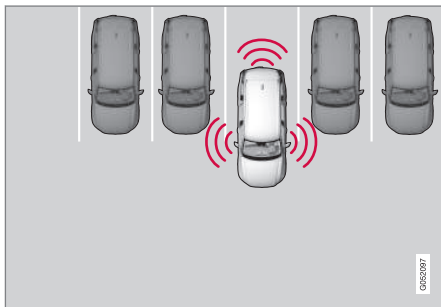

Princíp umiestnenia počas kolmého parkovania.

1. Nastavte volič prevodových stupňov do polohy pre prevodový stupeň podľa pokynov systému a počkajte, kým sa volant otáča a jazdite pomaly dopredu.
2. Buďte pripravení zastaviť vozidlo, keď vás na to vyzve grafický symbol a správa na strednom displeji.
3. Vyberte spiatočku a jazdite pomaly dozadu.
4. Buďte pripravení zabrzdíť vozidlo, keď vás na to vyzve grafický symbol a správa na strednom displeji.

Funkcia sa automaticky deaktivuje a grafika a správa ukazujú, že parkovanie je dokončené. Môže byť potrebné, aby vodič upravil polohu vozidla. Iba vodič môže určiť, či je vozidlo správne zaparkované.

! DÔLEŽITÉ

Keď snímače používa funkcia Pilot parkovacieho asistenta (PAP¹³³) vzdialenosť výstrahy sa skrúti v porovnaní s prípadom, keď sa systém parkovacieho asistenta nepoužíva.

Automatické brzdenie počas parkovania

Keď parkovacie senzory rozpoznajú vozidlo alebo chodca v rámci plánovanej trasy pred vozidlom alebo za vozidlom počas parkovacieho manévru, vozidlo sa automaticky zabrzdí a zastaví.

Displej vodiča potom zobrazí kontextovú správu, kde sa vodič môže rozhodnúť zrušiť parkovací manéver tak, že ťukne na položku **Zrušiť** alebo ťuknutím na položku **Obnoviť** bude pokračovať v parkovacej sekvencii.

Po výbere **Obnoviť** postupujte takto:

- Skontrolujte, či je okolo vozidla voľné miesto a postupujte podľa pokynov na strednom displeji, ako napríklad:

Pokračovať – Pomaly sa vzdialte od objektu.

Súvisiace informácie

- Pilot parkovacieho asistenta* (str. 408)
- Obmedzenia systému parkovacieho asistenta* (str. 413)

¹³³Park Assist Pilot

Ukončenie paralelného parkovania pomocou funkcie pilot parkovacieho asistenta*

Funkcia **Vyparkovať** môže pomôcť vodičovi opustiť parkovacie miesto, keď je vozidlo zaparkované paralelne.

i POZNÁMKA

Pri opustení parkovacieho miesta sa **Vyparkovať** funkcia smie používať iba pre paralelne zaparkované vozidlo – nefunguje pri kolmo zaparkovanom vozidle.



Funkcia **Vyparkovať** sa aktívuje v zobrazení funkcie na stredovom displeji alebo v pohľade kamery.

- ZELENÝ indikátor tlačidla – funkcia je aktivovaná.
 - SIVÝ indikátor tlačidla – funkcia je deaktivovaná.
1. Ťknite na tlačidlo **Vyparkovať** v zobrazení funkcie alebo v zobrazení kamery.
 2. Pomocou smeroviek vyberte smer, ktorým by malo vozidlo opustiť parkovacie miesto.

3. Buďte pripravení zastaviť vozidlo, keď vás na to upozorní grafika a správa na stredovom displeji – postupujte podľa pokynov rovnakým spôsobom ako pri parkovaní.

Všimnite si, že volant môže po dokončení funkcie „odpružiť“ späť – vodič potom musí otočiť volant späť na maximálny uhol natočenia volantu, aby opustil parkovacie miesto.

Ak má funkcia za to, že vodič môže opustiť parkovacie miesto bez akéhokoľvek dodatočného manévrovania, funkcia sa zastaví, a to aj keď sa vodič môže domnievať, že vozidlo je stále v parkovacom priestore.

Súvisiace informácie

- Pilot parkovacieho asistenta* (str. 408)
- Obmedzenia systému parkovacieho asistenta* (str. 413)

Obmedzenia systému parkovacieho asistenta*

Pilot parkovacieho asistenta PAP¹³⁴ nedokáže detekovať všetko vo všetkých situáciách a preto môže mať obmedzenú funkčnosť.

Vodič by si mal byť vedomý nasledujúcich príkladov obmedzení systému parkovacieho asistenta.

! UPOZORNENIE

- Parkovacie snímače majú mŕtve uhly, v ktorých sa prekážky nedajú rozpoznať.
- Dávajte zvlášť pozor, ak sú v blízkosti vozidla ľudia a zvieratá.
- Majte na pamäti, že predná časť vozidla sa môže počas parkovacieho manévru vychýliť smerom k premávke.

! DÔLEŽITÉ

Do výpočtu parkovacieho manévru nie sú zahrnuté predmety nachádzajúce sa vyššie, než je rozpoznávací oblasť snímača, čo by mohlo spôsobiť, že funkcia príliš skoro natočí do parkovacieho miesta – z tohto dôvodu je potrebné sa vyhnúť takýmto parkovacím miestam.

◀ Parkovanie je prerušené

Parkovacia sekvencia bude prerušená:

- ak vodič pohybuje volantom
- ak sa vozidlo pohybuje príliš rýchlo - viac ako 7 km/h (4 mph)
- ak vodič stlačí tlačidlo **Zrušiť** na stredovom displeji
- keď sa aktivujú protiblokovacie brzdy alebo elektronická kontrola stability - napr. pri strate príľnavosti kolesa na klzkej vozovke
- keď servoriadenie pre odpor riadenia závislý od rýchlosti pracuje so zníženým výkonom – napr. pri chladení z dôvodu prehriatia
- keď parkovacie senzory rozpoznajú vozidlo alebo chodca v rámci plánovanej trasy pred vozidlom alebo za vozidlom počas parkovacieho manévru, vozidlo sa automaticky zabrzdí a zastaví.

Ak je to vhodné, správa na stredovom displeji udáva dôvod prerušenia parkovacej sekvencie.

! DÔLEŽITÉ

Funkcia za určitých okolností nedokáže nájsť parkovacie miesta – jedným z dôvodov môže byť skutočnosť, že dochádza k rušeniu snímačov externými zdrojmi zvuku, ktoré sú vysielané na rovnakých ultrazvukových frekvenciách, ako sú tie, na ktorých systém funguje.

Medzi príklady takýchto zdrojov patria klaksóny, mokré pneumatiky na asfalte, pneumatické brzdy a hluk výfukov motocyklov atď.

i POZNÁMKA

Nečistoty, ľad a sneh pokrývajúce snímače znižia ich funkčnosť a môžu brániť meraniu.

Zodpovednosť vodiča

Vodič by mal mať na pamäti, že funkcia je pomôcka – nie je neomylná, plne automatická funkcia. Vodič musí byť preto pripravený na prerušenie parkovacieho manévru.

Existuje aj niekoľko detailov, ktoré treba mať na pamäti pri parkovaní, napr.:

- Vodič je vždy zodpovedný za určenie, či je priestor zvolený touto funkciou vhodný pre parkovanie.
- Nepoužívajte túto funkciu, ak sú namontované snehové reťaze alebo rezervné koleso.
- Nepoužívajte túto funkciu, ak z vozidla vyčnievajú predmety nákladu.
- Silný dážď alebo sneh môžu spôsobiť nesprávne zmeranie parkovacieho miesta.
- Počas vyhľadávania a kontroly rozmeru parkovacieho miesta môže funkcia vynechať objekty umiestnené hlboko v parkovacom priestore.
- Parkovacie miesta na úzkych uliciach nie sú vždy vhodné, pretože priestor potrebný na manévrovanie nemusí byť dostatočný.
- Používajte schválené pneumatiky¹³⁵ so správnym tlakom nahustenia - ovplyvňuje to schopnosť funkcie zaparkovať vozidlo.
- Funkcia je založená na umiestnení vozidiel, ktoré sú už zaparkované v blízkosti – ak sú tieto vozidlá zaparkované nevhodne, môže dôjsť k poškodeniu pneumatík a diskov kolies vášho vozidla po kontakte s obrubníkom.

¹³⁵„Schválené pneumatiky“ odkazujú na pneumatiky rovnakého typu a značky ako tie, ktoré boli namontované pri dodaní z výroby.

- Ak jedno zaparkované vozidlo vyčnieva viac ako iné zaparkované vozidlá, môžu sa sa kolmé parkovacie miesta vynechať alebo môžu byť systémom označené nesprávne.
- Funkcia je určená na parkovanie na rovných uliciach – nie v ostrých zákrutách alebo ohyboch. Z tohto dôvodu sa uistite, že vozidlo je v paralelnej polohe s potenciálnymi parkovacími miestami, keď funkcia meria priestor.

Súvisiace informácie

- Pilot parkovacieho asistenta* (str. 408)
- Sila riadenia závislá od rýchlosti (str. 296)
- Obmedzenia pre kamerovú a radarovú jednotku (str. 426)

Správy pre pilot parkovacieho asistenta*

Správy pre pilot parkovacieho asistenta (PAP¹³⁶) sa môžu zobraziť na displeji vodiča

a/alebo na stredovom displeji. Tu je niekoľko príkladov.

Správa	Špecifikácia
Systém park. asistenta Snímače blokové, potrebné vyčistenie	Jeden alebo viac funkčných senzorov je zablokovaných - čo najskôr skontrolujte a opravte.
Systém park. asistenta Nedostupné, je potrebná oprava	Systém nefunguje tak, ako by mal. Mali by ste kontaktovať servis ^A .

^A Odporúčame autorizovaný servis Volvo.

Textovú správu môžete vymazať krátkym stlačením tlačidla , ktoré je umiestnené v strede pravej tlačidlovej plochy na volante.

Ak správa pretrváva, obráťte sa na servis^A.

Súvisiace informácie

- Pilot parkovacieho asistenta* (str. 408)
- Obmedzenia systému parkovacieho asistenta* (str. 413)

¹³⁶Park Assist Pilot

Radarová jednotka

Radarovú jednotku používajú viaceré systémy podpory vodiča a má za úlohu snímať iné vozidlá.



Umiestnenie radarovej jednotky

Radarovú jednotku používajú tieto funkcie:

- Upozornenie na nedostatočnú vzdialenosť*
- Adaptívny tempomat*
- Pilot Assist*
- Udržiavanie v jazdnom pruhu
- City Safety



Úprava radarovej jednotky by mohla viesť k jej nezákonnému použitiu.

Súvisiace informácie

- Systém podpory vodiča (str. 296)
- Obmedzenia pre kamerovú a radarovú jednotku (str. 426)
- Odporúčaná údržba pre kamerovú a radarovú jednotku (str. 429)
- Typové schválenie radarového zariadenia (str. 418)



Typové schválenie radarového zariadenia

Tu nájdete typové schválenie pre radarové jednotky vozidla pre adaptívny tempomat* (ACC¹³⁷), Pilot Assist* a BLIS¹³⁸.

Trh	ACC & PA	BLIS	Symbol	Typové schválenie
Botswana		✓		
Brazília	✓			<p>Este equipamento opera em caráter secundário, isto é, não tem direito à proteção contra interferência prejudicial, mesmo de estações do mesmo tipo, e não pode causar interferência a sistemas operando em caráter primário.</p> <p>Modelo: L2C0054TR 4122-14-8645 EAN: (01)07897843840855</p>
		✓		<p>Este equipamento não tem direito à proteção contra interferência prejudicial e não pode causar interferência em sistemas devidamente autorizados.</p> <p>03563-17-05364</p>

¹³⁷ Adaptive Cruise Control

¹³⁸ Blind Spot Information

Trh	ACC & PA	BLIS	Symbol	Typové schválenie
Európa	✓			<p>Hereby, Delphi Electronics and Safety declares that L2C0054TR / L2C0055TR are in compliance with the essential requirements and other relevant provisions of Directive 2014/53/EU (RED). The original declaration of conformity can be accessed at the following link www.delphi.com/automotive-homologation.</p> <p>Frequency Band: 76GHz – 77GHz</p> <p>Maximum Output Power: 55dBm EIRP</p> <p>The Declaration of Conformity may be consulted at Delphi Electronics & Safety / 2151 E. Lincoln Road / Kokomo, Indiana 46902 USA</p>
		✓		<p>Hereby, Hella KgaA Hueck & Co. Declares that the radio equipment type RS4 is in compliance with Directive 2014/53/EU.</p> <p>The full text of the EU declaration of conformity is available at the following internet address: www.hella.com/vcc.</p> <p>Technical information: Frequency range: 24.05 ... 24.25 GHz Transmission power: 20 dBm (maximum) EIRP</p> <p>Manufacturer and Address: Manufacturer: Hella KGaA Hueck & Co. Address: Rixbecker Straße 75, 59552 Lippstadt, Germany</p>
Spojené arabské emiráty (UAE)	✓			<p>Registered No: ER37536/15</p> <p>Dealer No: DA37380/15</p>
		✓		<p>Registered No: ER53878/17</p> <p>Dealer No: DA44932/15</p>
Ghana		✓		NCA Approved: 1R3-1M-7E1-0B7





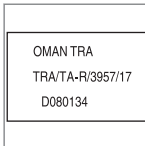



Trh	ACC & PA	BLIS	Symbol	Typové schválenie
Indonézia	✓			37295/POSTEL/2014 4927
		✓		Certificate number: 50459/SDPPI/2017 Country of origin Germany Certificate number: 53578/SDPPI/2017 Country of origin China PLG ID: 6051
Jamajka		✓		This product contains a Type Approved Module by Jamaica: SMA – “RS4”.
Jordánsko	✓			Type Approval No.: TRC/LPD/2014/255 Equipment Type: Low Power Device (LPD)
		✓		Type Approval No.: TRC/LPD/2017/63 Equipment Type: Low Power Device (LPD)
Malajzia		✓		CID F 15000578
Maroko	✓			AGREE PAR L'ANRT MAROC NUMÉRO D'AGRÉMENT: MR 9929 ANRT 2014 DATE D'AGRÉMENT: 26/12/2014

Trh	ACC & PA	BLIS	Symbol	Typové schválenie
Mexiko	✓			IFETEL: RLVDEL215-0299
		✓		Radar de corto alcance RS4 Hella KGaA Hueck & Co IFETEL: RLVHERS17-0286 La operación de este equipo esta sujeta a las siguientes dos condiciones: (1) es posible que este equipo o dispositivo no cause interferencia perjudicial y (2) este equipo o dispositivo debe aceptar cualquier interferencia, incluyendo la que pueda causar su operación no deseada.
Moldavsko	✓	✓		
Nigéria		✓		Connection and use of this communications equipment is permitted by the Nigerian Communications Commission.
Omán		✓		



PODPORA VODIČA

◀◀



Trh	ACC & PA	BLIS	Symbol	Typové schválenie
Rusko		✓		
Srbsko	✓			№011 14
		✓		№011 17
Singapur	✓			DA 105753
		✓		DA 103238
Južná Afrika	✓			TA-2014/1824
		✓		TA-2016/3407

Trh	ACC & PA	BLIS	Symbol	Typové schválenie
Južná Kórea	✓			Certification No. MSIP-CMI- DPH-L2C0054TR
		✓		R-CMM-HLA-RS4 이 기기는 업무용(A급) 전자파 적합기기로서 판매자 또는 사용자는 이 점을 주의하시기 바라며, 가정외의 지역에서 사용하는 것을 목적으로 합니다
Tajvan	✓			CCAB15LP0560T3
		✓		CCAB17LP0470T5 警語 經型式認證合格之低功率射頻電機,非經許可,公司、商號或使用者均不得擅自變更頻率、加大功率或變更原設計之特性及功能。低功率射頻電機之使用不得影響飛航安全及干擾合法通信;經發現有干擾現象時,應立即停用,並改善至無干擾時方得繼續使用。前項合法通信,指依電信法規定作業之無線電通信。低功率射頻電機須忍受合法通信或工業、科學及醫療用電波輻射性電機設備之干擾



Trh	ACC & PA	BLIS	Symbol	Typové schválenie
Ukrajina	✓			<p>Delphi čím стверджує, що обладнання RACAM/SRR2 відповідає вимогам Про затвердження Технічного регламенту радіообладнання і телекомунікаційного кінцевого (термінального) обладнання (Постанова КМУ № 679 від 24 червня 2009 р.) Декларація відповідності знаходиться на сайті Delphi за адресою: Delphi.</p> <p>Частотний діапазон: 24,05 – 24,25 ГГц</p> <p>Потужність передачі: 20 дБм (макс.) EIRP</p>
		✓		<p>Цим HELLA GmbH & Co. KGaA заявляє, що радіотехнічне обладнання типу RS4 відповідає Технічному регламенту радіотехнічного обладнання та Директиві 2014/53/ЄС. Повний текст декларації про відповідність доступний за адресою: www.hella.com/vcc</p> <p>Частотний діапазон: 24,05 – 24,25 ГГц</p> <p>Потужність передачі: 20 дБм (макс.) EIRP</p>
Vietnam		✓		
Zambia		✓		

Typové schválenie rádiového zariadenia

Trh	Symbol	Typové schválenie
Európa		Spoločnosť Volvo cars týmto prehlasuje, že všetky rádiové zariadenia sú v súlade so základnými požiadavkami a ďalšími príslušnými ustanoveniami smernice 2014/53/EÚ.
Japonsko		R 204-750001 This device is granted pursuant to the Japanese Radio Law and the Japanese Telecommunications Business Law. This device should not be modified (otherwise the granted designation number will become invalid).

Podrobné informácie o typovom schválení nájdete na stránke support.volvocars.com.

Súvisiace informácie

- Radarová jednotka (str. 417)
- Adaptívny tempomat* (str. 335)
- Pilot Assist* (str. 345)
- BLIS* (str. 379)

Jednotka kamery

Jednotka kamery je využívaná niekoľkými systémami podpory vodiča a jej úlohou je napríklad rozpoznávať čiary jazdných pruhov alebo dopravné značky.



Umiestnenie kamerovej jednotky

Jednotku kamery používajú tieto funkcie:

- Adaptívny tempomat*
- Pilot Assist*
- Udržiavanie v jazdnom pruhu*
- Asistent riadenia v nebezpečenstve kolízie
- City Safety
- Driver Alert Control*
- Informácie o dopravných značkách*
- Aktívne diaľkové svetlo*
- Parkovací asistent*

Súvisiace informácie

- Systém podpory vodiča (str. 296)
- Obmedzenia pre kameroú a radarovú jednotku (str. 426)
- Odporúčaná údržba pre kameroú a radarovú jednotku (str. 429)

Obmedzenia pre kameroú a radarovú jednotku

Kameroú a radarovú jednotku má určité obmedzenia – čo zas obmedzuje tie funkcie, ktoré jednotku využívajú. Vodič by si mal byť vedomý nasledujúcich príkladov obmedzení.

Spoločné obmedzenia pre kameru a radar

Blokovaná jednotka



Označenú oblasť musíte pravidelne čistiť a udržiavať ju bez nálepiek, predmetov, tieniacej fólie a pod.

Kamerová jednotka je umiestnená v hornej časti čelného skla spolu s radarovou jednotkou vozidla.

Na vnútornú, ani vonkajšiu stranu čelného skla, pred alebo okolo kamerovej a radarovej jednotky nič neumiestňujte, nelepte, ani nenaštiepajte – mohlo by to rušiť funkcie kamery a radaru. Mohlo by dôjsť k zníženiu počtu funkcií, úplnému vypnutiu alebo poskytnutiu nesprávnych reakcií na funkcie.

Vysoká teplota

Pri veľmi vysokých teplotách sa kamerová a radarová jednotka môže dočasne vypnúť na

približne 15 minút po naštartovaní motora, aby sa ochránila elektronika jednotky. Kamerová a radarová jednotka sa automaticky reštartujú, keď teplota dostatočne klesne.

Poškodené čelné sklo

i POZNÁMKA

Ak sa to nenapraví, môže to viesť k zníženiu výkonu systémov podpory vodiča, ktoré používajú kamerovú a radarovú jednotku. Mohlo by dôjsť k zníženiu počtu funkcií, úplnému vypnutiu alebo poskytnutiu nesprávnych reakcií na funkcie.

Nasledovné platí aj preto, aby nedochádzalo k riziku nesprávneho fungovania podpôr vodiča, ktoré používajú radarovú jednotku:

- Ak sa na čelnom skle pred akýmkoľvek „oknom“ kamerovej a radarovej jednotky objaví poškrabanie, prasknutie alebo úlomok od kameň, ktorý pokrýva plochu pribl. 0,5 × 3,0 mm (0,02 × 0,12 palca) alebo viac, musíte kontaktovať servis¹³⁹, aby bolo možné vymeniť čelné sklo.
- Spoločnosť Volvo odporúča, aby sa v priestore pred kamerovou a radarovou jednotkou praskliny, škrabance alebo úlomky od kameňov **neopravovali** – namiesto toho by sa malo vymeniť celé čelné sklo.

- Pred výmenou čelného skla sa obráťte na servis¹³⁹, aby ste si overili, že bolo objednané a namontované správne čelné sklo.
- Pri výmene čelného skla musí byť namontovaný rovnaký typ stieračov čelného skla alebo stieračov čelného skla schválených spoločnosťou Volvo.
- Pri výmene čelného skla musí byť kamerová a radarová jednotka prekalibrovaná v servise¹³⁹, aby sa zabezpečila funkčnosť všetkých kamerových a radarových systémov vo vozidle.

Ďalšie obmedzenia pre radar

Rýchlosť vozidla

Schopnosť radarovej jednotky rozpoznať vozidlo pred vami je značne znížená, ak sa rýchlosť vozidla pred vami veľmi líši od rýchlosti vášho vozidla.

¹³⁹Odporúčame autorizovaný servis Volvo.

◀◀ **Obmedzené zorné pole**

Radarová jednotka má obmedzené zorné pole. V niektorých situáciách sa druhé vozidlo nerozpozná, prípadne sa rozpozná neskôr, ako sa očakávalo.

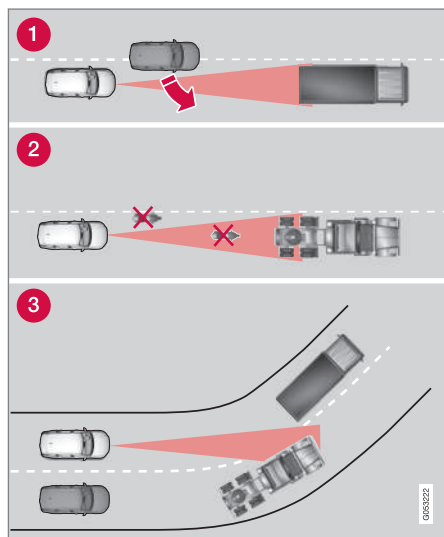

Zorné pole radarovej jednotky

- 1 Niekedy sa radarová jednotka oneskorí s rozpoznávaním vozidiel v tesných vzdiale-

nostiach – napr. vozidlo, ktoré jazdí medzi vaším vozidlom a vozidlom pred vami.

- 2 Malé vozidlá, ako sú motocykle alebo vozidlá, ktoré nie sú v strede jazdného pruhu, môžu zostať nerozpoznané.
- 3 V zákrutách môže radarová jednotka rozpoznať iné než zamýšľané vozidlo alebo stratiť rozpoznané vozidlo z dohľadu.

Nízke prívesy

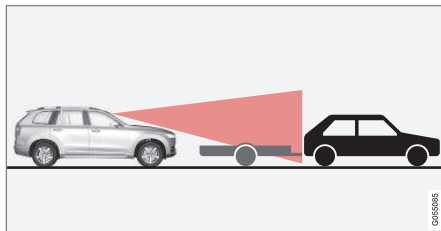

Nízky príves v radarovom tieni

Pre radarovú jednotku môže byť tiež náročné rozpoznať nízky príves, prípadne ho vôbec nerozpoznať – vodič by mal byť preto obzvlášť opatrný pri jazde za vozidlami s nízkymi prívesmi, keď je aktivovaný adaptívny tempomat* alebo funkcia Pilot Assist*.

Ďalšie obmedzenia pre kameru

Znížená viditeľnosť

Kamery majú obmedzenia podobné ľudskému oku, t.j. môžu "vidieť" horšie, napríklad v prípade intenzívneho sneženia alebo dažďa, v

hustej hmle, intenzívnej prachovej búrke a snehovej búrke. Za takýchto podmienok by mohlo byť fungovanie systémov závislých od kamery výrazne zhoršené alebo dočasne vypnuté.

Silné prichádzajúce svetlo, odrazy na vozovke, sneh alebo ľad na povrchu vozovky, znečistené povrchy vozoviek alebo nejasné značenie jazdných pruhov môžu tiež výrazným spôsobom znížiť funkčnosť kamery, keď sa používa na snímanie povrchu vozovky za účelom rozpoznávania chodcov, cyklistov, veľkých zvierat a iných vozidiel.

Ďalšie obmedzenia pre kameru parkovacieho asistenta*

Mŕtve sektory

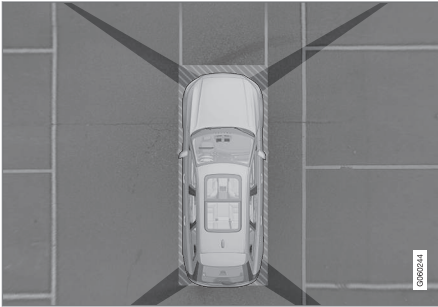

Medzi zornými poľami kamery sú „mŕtve“ sektory. V 360° pohľade kamery parkovacieho asistenta* môžu prekážky/objekty "zmiznúť" v medzerách medzi jednotlivými kamerami.

UPOZORNENIE

Dávajte pozor na možnosť, že aj keď to môže vyzerať, že je zakrytá len relatívne malá časť obrazu, pred pohľadom by mohol byť skrytý relatívne veľký sektor. Prekážka by tak mohla zostať nezistená, kým nebude vozidlo príliš blízko pri nej.

Svetelné podmienky

Obraz kamery sa nastavuje automaticky podľa prevládajúcich svetelných podmienok. Z tohto dôvodu sa môže obraz mierne líšiť jasom a

kvalitou. Slabé svetelné podmienky môžu viesť k zníženej kvalite obrazu.

POZNÁMKA

Nosiče bicyklov alebo iné príslušenstvo namontované na zadnej strane vozidla môže prekážať výhľadu kamery.

Súvisiace informácie

- Jednotka kamery (str. 426)
- Radarová jednotka (str. 417)
- Odporúčaná údržba pre kamerovú a radarovú jednotku (str. 429)
- Kamera parkovacieho asistenta* (str. 398)
- Stránka podpory spoločnosti Volvo Cars (str. 23)

Odporúčaná údržba pre kamerovú a radarovú jednotku

Aby mohli kamerové a radarové jednotky fungovať správne, musia sa udržiavať bez nečistôt, ľadu a snehu a pravidelne čistiť vodou a šampónom na vozidlá.

POZNÁMKA

Nečistoty, ľad a sneh pokrývajúce snímače môžu spôsobiť nesprávne výstražné signály, znížené alebo žiadne fungovanie.

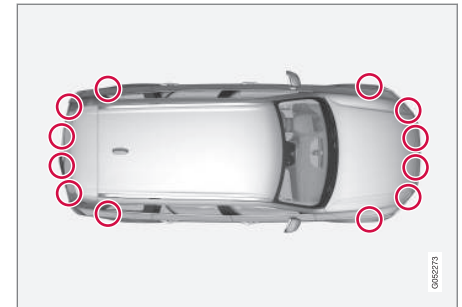

Umiestnenie parkovacích snímačov



Umiestnenie zadných radarových jednotiek. Udržujte označený povrch čistý – tak na ľavej, ako aj pravej strane vozidla.

- Aby sa zabezpečila čo najlepšia funkčnosť, musia byť povrchy pred snímačmi udržiavané v čistote.
- Do oblasti snímačov nedávajte žiadne predmety, pásky, ani štítky.
- Objektív kamery pravidelne čistite vlažnou vodou a šampónom na vozidlá - dávajte pozor, aby ste nepoškriabali objektív.

DÔLEŽITÉ

Údržbu komponentov podpory vodiča smie vykonávať len servis – odporúča sa autorizovaný servis vozidiel značky Volvo.

Súvisiace informácie

- Jednotka kamery (str. 426)
- Radarová jednotka (str. 417)
- Obmedzenia pre kamerovú a radarovú jednotku (str. 426)
- Kamera parkovacieho asistenta* (str. 398)

Symboly a správy pre kameru a radarovú jednotku

Tu sú príklady niektorých správ na displeji a symbolov týkajúcich sa kamery a radarových jednotiek, ktoré sa môžu zobrazíť na displeji vodiča.

Detektor je zablokovaný



Ak sa na displeji vodiča zobrazí tento symbol a správa **Sním. na čelnom skle Snímač blok. Pozri príř.**, znamená to, že kamera a radarová jednotka nedokážu rozpoznať iné vozidlá, cyklistov, chodcov a veľké zvieratá pred vozidlom a že funkcie vozidla na báze kamery a radaru by mohli byť narušené.

Nasledujúca tabuľka uvádza príklady možných príčin zobrazenia správy spolu s príslušným opatrením:

Príčina	Opatrenie
Povrch čelného skla pred kamerovou a radarovou jednotkou je znečistený alebo pokrytý ľadom alebo snehom.	Z povrchu čelného skla pred kamerovou a radarovou jednotkou odstráňte nečistoty, ľad a sneh.
Hustá hmla a silný dážď alebo sneh blokujú radarové signály alebo pohľad kamery.	Bez opatrenia. Jednotka niekedy nefunguje počas hustého dažďa alebo sneženia.
Voda alebo sneh z povrchu vozovky víri a blokuje radarové signály alebo pohľad kamery.	Bez opatrenia. Jednotka niekedy nefunguje, ak je povrch vozovky veľmi mokrý alebo zasnežený.
Medzi vnútornou stranou čelného skla a kamerovou a radarovou jednotkou sa objavili nečistoty.	Navštívte servis a nechajte si čelné sklo v oblasti krytu jednotky vyčistiť – odporúča sa autorizovaný servis vozidiel značky Volvo.
Intenzívne blížiac sa svetlo	Bez opatrenia. Kamerová jednotka sa automaticky resetuje za priaznivejších svetelných podmienok.

◀ Chybná kamera



Ak je sektor kamery čierny a obsahuje tento symbol, znamená to, že kamera je mimo prevádzky.



Ľavá kamera vozidla je mimo prevádzky.

Sektor čiernej kamery sa zobrazuje aj v nasledujúcich prípadoch, ale potom **bez** symbolu pre chybnú kameru:

- otvorené dvere
- otvorené dvere batožinového priestoru
- sklopené vonkajšie spätné zrkadlo.

Zadná parkovacia kamera

⚠ UPOZORNENIE



Keď sa zobrazuje tento symbol a k vozidlu je namontovaný a elektricky pripojený príves, nosič bicyklov alebo podobné zariadenie, cúvaniu venujte zvýšenú pozornosť.

nosť.

Symbol indikuje, že zadné snímače parkovacieho asistenta sú **vypnuté** a nebudú vás varovať pred žiadnymi prekážkami.

Súvisiace informácie

- Jednotka kamery (str. 426)
- Radarová jednotka (str. 417)
- Obmedzenia pre kamerovú a radarovú jednotku (str. 426)
- Stránka podpory spoločnosti Volvo Cars (str. 23)

ELEKTRICKÁ PREVÁDZKA A NABÍJANIE

Všeobecné informácie o Twin Engine

Twin Engine funguje ako bežné auto, ale niektoré funkcie sa líšia od vozidla, ktoré používa len benzín alebo naftu. Elektromotor poháňa vozidlo väčšinou pri nízkych rýchlostiach, benzínový motor pri vyšších rýchlostiach, ako aj pri aktívnejšej jazde.

Displej vodiča zobrazuje niektoré informácie, ktoré sú jedinečné pre Twin Engine – informácie o nabíjaní, zvolený režim jazdy, dojazd do prázdnej batérie, ako aj úroveň nabitia hybridnej batérie.

Počas jazdy je možné nastaviť vozidlo v rôznych jazdných režimoch, napr. výlučne elektrickú prevádzku alebo, keď je potrebné napájanie, tak elektromotor, ako aj benzínový motor. Vozidlo vypočíta kombináciu jazdných vlastností, zážitku z jazdy, dopadu na životné prostredie a spotrebu paliva podľa zvoleného režimu jazdy.

Aby vozidlo fungovalo optimálne, je dôležité, aby hybridná batéria s príslušnými elektrickými systémami pohonu, ako aj benzínový motor a jeho systémy pohonu mali správnu prevádzkovú teplotu. Kapacita batérie sa môže výrazne znížiť, ak je batéria príliš studená alebo príliš horúca. Predbežná úprava pripraví systémy pohonu vozidla a priestor pre cestujúcich pred odjazdom tak, aby sa znížilo opotrebovanie a nároky na energiu počas jazdy. Dojazd hybridnej batérie sa zvýši.

Hybridná batéria, ktorá poháňa elektromotor, sa nabíja cez nabíjací kábel, ale môže sa nabíjať aj jemným brzdením a brzdením motorom pomocou zaradeného prevodového stupňa **B**. Hybridná batéria môže byť nabíjaná aj motorom vozidla.

Dôležité vedieť

Vozidlo bez energie

Majte na pamäti, že dôležité funkcie, ako sú brzdy a posilňovač riadenia, budú nefunkčné, keď je vozidlo bez energie.

UPOZORNENIE

Vozidlo s vypnutým elektrickým motorom a vypnutým palivom poháňaným motorom sa nedá zabrzdiť.

Ťahanie nie je povolené

Ťahanie Twin Engine nie je dovolené, pretože to poškodzuje elektromotor.

Vonkajší zvuk motora

UPOZORNENIE

Nezabúdajte, že keď je vozidlo poháňané iba elektromotorom, nevydáva žiadny zvuk motora, a preto môže byť pre deti, chodcov, cyklistov a zvieratá náročné všimnúť si ho. To platí zvlášť pri nízkych rýchlostiach, ako napríklad na parkoviskách.

Prúd pod vysokým napätím

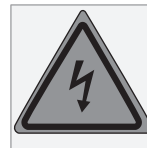

UPOZORNENIE

Niekoľko komponentov vo vozidle pracuje s prúdom pod vysokým napätím, ktoré môže byť nebezpečné v prípade nesprávneho zásahu. S týmito komponentmi, ako aj všetkými oranžovými káblami, smie manipulovať len kvalifikovaný personál.

Nedotýkajte sa ničoho, čo nie je jasne uvedené v návode na obsluhu.

Súvisiace informácie

- Nabíjanie hybridnej batérie (str. 435)
- Hybridný ukazovateľ (str. 85)
- Režimy jazdy (str. 479)
- Spustenie a vypnutie predbežnej úpravy vzduchu (str. 230)
- Hybridná batéria (str. 646)
- Faktory, ktoré ovplyvňujú dosah pri prevádzke na elektrinu (str. 489)
- Automatická prevodovka (str. 471)
- Ťahanie (str. 510)

Nabíjanie hybridnej batérie

Okrem palivovej nádrže ako pri bežnom vozidle je toto vozidlo vybavené dobíjateľnou batériou – tak zvanou hybridnou batériou typu lítium-iónová.

Hybridná batéria sa nabíja pomocou nabíjacieho kábla, ktorý sa nachádza v batožinovom priestore.

i POZNÁMKA

Spoločnosť Volvo odporúča nabíjací kábel v súlade s IEC 62196 a IEC 61851, ktorý podporuje monitorovanie teploty.

Čas nabitia hybridnej batérie závisí od použitého prúdu nabíjania.

i POZNÁMKA

Kapacita hybridnej batérie sa vekom a používaním mierne znižuje, čo môže viesť k zvýšenému používaniu benzínového motora a tým k mierne zvýšenej spotrebe paliva.

⚠ UPOZORNENIE

Výmenu hybridnej batérie smie vykonávať iba servis – odporúča sa autorizovaný servis vozidiel značky Volvo.

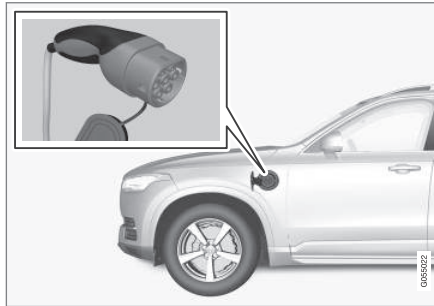

Rukoväť nabíjacieho kábla a vstupná zásuvka na nabíjanie.

Stav nabíjania je zobrazený tromi spôsobmi:

- Kontrolky na kontrolnej jednotke na nabíjacom kábli.
- Svetlo indikátora na nabíjacej zásuvke vozidla.
- Obrázok a text na displeji vodiča.

Štartovacia batéria sa nabíja, keď sa nabíja hybridná batéria, a skončí sa, keď je hybridná batéria úplne nabitá.

Keď je teplota hybridnej batérie pod -10 °C (14 °F) alebo nad 40 °C (104 °F), tak to môže znamenať, že niektoré funkcie vozidla sa zmenili alebo nie sú k dispozícii, pretože kapacita hybridných batérií je znížená mimo tento teplotný rozsah.

Elektrické ovládanie nie je možné, keď je teplota batérie príliš nízka alebo príliš vysoká. Keď je zvolený režim jazdy PURE, naštartuje sa spaľovací motor.

Nabíjanie pomocou pevnej kontrolnej jednotky podľa režimu 3¹

Na určitých trhoch sa kontrolná jednotka inštaluje v rámci nabíjacej stanice pripojenej do hlavného napájacieho obvodu. V takom prípade nabíjací kábel nemá vlastnú kontrolnú jednotku. Preto použite nabíjací kábel nabíjacej stanice a postupujte podľa pokynov na nabíjacej stanici.

¹ Európska norma – EN 61851-1.

◀ Nabíjanie pomocou benzínového motora



Vozidlo generuje prúd do batérie, batéria sa nabíja, e.g. keď je brzdom pedál zláhka stlačený alebo počas brzdenia motorom z kopca.

Vozidlo tiež generuje elektrinu pre hybridnú batériu a batéria sa nabíja.

- Hybridná batéria sa dobíja počas jemného brzdenia brzdovým pedálom. Kinetická energia vozidla sa potom prevedie na elektrickú energiu, ktorá sa používa na nabíjanie hybridnej batérie.
- Pri zaradenom prevodovom stupni **B**, keď je plynový pedál uvoľnený, vozidlo používa brzdenie elektrickým motorom a súčasne sa dobíja hybridná batéria.
- Hybridná batéria môže byť nabíjaná aj motorom vozidla.

Súvisiace informácie

- Nabíjací kábel (str. 437)
- Nabíjací prúd (str. 436)
- Otvorenie a zatvorenie krytu na nabíjaciu zásuvku (str. 441)
- Začnite nabíjať hybridnú batériu (str. 441)
- Zastavte nabíjanie hybridnej batérie (str. 450)
- Stav nabíjania v ovládacej jednotke nabíjacieho kábla (str. 445)
- Stav nabitia na nabíjacej zásuvke vozidla (str. 444)
- Stav nabitia na displeji vodiča vozidla (str. 448)
- Symboly a správy týkajúce sa Twin Engine na displeji vodiča (str. 452)
- Automatická prevodovka (str. 471)
- Zmena režimu jazdy (str. 482)
- Dlhodobé skladovanie vozidiel s hybridnými batériami (str. 454)

Nabíjací prúd

Nabíjací prúd sa používa na nabíjanie hybridnej batérie, ako aj na predbežnú úpravu vozidla. Nabíjanie sa uskutočňuje pomocou nabíjacieho kábla pripojeného k nabíjacej vstupnej zásuvke vozidla a 230 V zásuvke² (striedavý prúd).

Keď je nabíjací kábel aktivovaný, na displeji vodiča sa zobrazí správa a rozsvieti sa kontrolka vo vstupnej zásuvke nabíjania vozidla. Nabíjací prúd sa používa hlavne na nabíjanie batérií, ale používa sa aj na predbežnú úpravu vozidla. Keď je hybridná batéria vozidla nabitá, batéria štartéra sa tiež nabíja.

! DÔLEŽITÉ

Počas nabíjania nikdy neodpájajte nabíjací kábel z 230 V zástrčky (striedavý prúd) – hrozí nebezpečenstvo poškodenia 230 V zástrčky. Pred odpojením nabíjacieho kábla od nabíjacej vstupnej zástrčky vozidla a potom od 230 V zástrčky vždy zastavte nabíjanie.

² Napätie v zásuvke sa môže líšiť v závislosti od trhu.

i POZNÁMKA

- V prípade veľmi teplého alebo veľmi studeného počasia sa časť nabíjacieho prúdu použije na ohrev/chladenie hybridnej batérie a priestoru pre cestujúcich. Dôsledkom toho je dlhšie trvanie nabíjania.
- Trvanie nabíjania bude dlhšie aj v prípade výberu predprípravy ovzdušia v interiéri. Potrebný čas závisí najmä od vonkajšej teploty.

Poistka

Bežne je v poistkovom obvode zahrnutých niekoľko spotrebičov 230 V, takže na rovnakej poistke môžu byť ďalšie spotrebiče (napr. osvetlenie, vysávač, elektrická vrtačka atď.).

Súvisiace informácie

- Nabíjací kábel (str. 437)
- Stav nabitia na displeji vodiča vozidla (str. 448)
- Stav nabitia na nabíjacej zásuvke vozidla (str. 444)
- Spustenie a vypnutie predbežnej úpravy vzduchu (str. 230)
- Zastavte nabíjanie hybridnej batérie (str. 450)

Nabíjací kábel

Nabíjací kábel so svojou riadiacou jednotkou slúži na nabíjanie hybridnej batérie vozidla.



Nabíjací kábel sa nachádza v úložnom priestore pod podlahovým otvorom batožinového priestoru.

⚠ UPOZORNENIE

Používajte iba nabíjací kábel dodaný spolu s vozidlom alebo náhradný kábel odporúčaný spoločnosťou Volvo.

Špecifikácie, nabíjací kábel

Teplota okolia	-32 °C až 50 °C (-25 °F až 122 °F)
----------------	------------------------------------

⚠ UPOZORNENIE

- Nabíjací kábel má zabudovaný istič. Nabíjanie smie byť vykonávané iba uzemnenými a schválenými zásuvkami.
- Keď sú v blízkosti zapojeného nabíjacieho kábla deti, mali by byť pod dozorom.
- Vysoké napätie v nabíjacom kábli. Kontakt s vysokým napätím môže spôsobiť smrť alebo vážne zranenie.
- Nabíjací kábel nepoužívajte, ak je akýmkoľvek spôsobom poškodený. Poškodený alebo nefunkčný nabíjací kábel smie opravovať iba odborný servis – odporúča sa autorizovaný servis Volvo.
- Nabíjací kábel vždy umiestnite tak, aby sa neprevrátil, nemohol byť prístupný, aby oň nikto nezakopol alebo ho iným spôsobom nepoškodil, ani si ním nespôsobil zranenie.
- Pred čistením nabíjačky ju odpojte od elektrickej zásuvky.



- Nikdy nepripájajte nabíjací kábel k predĺžovaciemu káblu alebo elektrickej rozvodke.
- Medzi nabíjacím káblom a elektrickou zásuvkou nepoužívajte žiadne adaptéry.

Pozrite si tiež pokyny výrobcu pre používanie nabíjacieho kábla a jeho komponentov.

! DÔLEŽITÉ

Rozdvojky, adaptéry, predĺžovacie káble, prepäťová ochrana alebo podobné zariadenia sa nesmú používať spolu s nabíjacím káblom, pretože hrozí riziko požiaru, úrazu elektrickým prúdom atď.

Adaptér medzi 230 V zásuvkou (striedavý prúd) a nabíjacím káblom sa smie používať iba vtedy, ak je adaptér schválený v súlade s IEC 61851 a IEC 62196.

! DÔLEŽITÉ

Počas nabíjania nikdy neodpájajte nabíjací kábel z 230 V zástrčky (striedavý prúd) – hrozí nebezpečenstvo poškodenia 230 V zástrčky. Pred odpojením nabíjacieho kábla od nabíjacej vstupnej zástrčky vozidla a potom od 230 V zástrčky vždy zastavte nabíjanie.

! DÔLEŽITÉ

Nabíjací kábel čistite čistou handričkou navlhčenou vo vode alebo jemnom čistiacom prostriedku. Nepoužívajte chemikálie ani rozpúšťadlá.

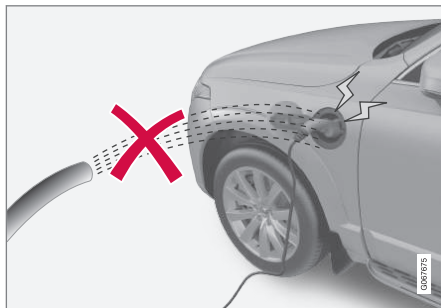

! UPOZORNENIE

Nabíjací kábel a s ním súvisiace diely nesmú byť zaplavené ani ponorené vo vode.

! DÔLEŽITÉ

Nevystavujte riadiacu jednotku a jej zástrčku priamemu slnečnému žiareniu. V takýchto prípadoch hrozí riziko zníženia ochrany zástrčky proti prehriatiu alebo prerušenie nabíjania hybridnej batérie.

Súvisiace informácie

- Prerušovač pozemného spojenia v nabíjacom kábli (str. 439)
- Monitorovanie teploty nabíjacieho kábla (str. 440)
- Nabíjanie hybridnej batérie (str. 435)

Prerušovač pozemného spojenia v nabíjacom kábli

Ovládacia jednotka pre nabíjací kábel má zabudovaný prerušovač pozemného spojenia, ktorý chráni vozidlo a používateľa pred zasiahnutím elektrickým prúdom spôsobeným systémovými poruchami.

UPOZORNENIE

Nabíjanie hybridnej batérie sa môže vykonávať iba pomocou uzemnených a schválených zástrčiek 230 V (striedavý prúd). Pokiaľ je kapacita obvodu zástrčky alebo poistky neznáma, požiadajte o jej prekontrolovanie autorizovaného elektrikára. Nabíjanie pri napätí prekračujúcom kapacitu obvodu poistky môže spôsobiť požiar alebo jeho poškodenie.

UPOZORNENIE

- Prepäťová ochrana nabíjacieho kábla pomáha chrániť nabíjací systém vozidla, ale nemôže zaručiť, že k preťaženiu nikdy nedôjde.
- Nikdy nepoužívajte viditeľne opotrebované alebo poškodené elektrické zásuvky. Mohlo by to spôsobiť požiar alebo vážne zranenie.
- Nikdy nepripájajte nabíjací kábel k predĺžovaciemu káblu.
- Údržbu alebo výmenu hybridnej batérie smie vykonávať iba vyškolený a kvalifikovaný servisný technik spoločnosti Volvo.
- Nepoužívajte neodporúčaný nabíjací kábel.
- Medzi nabíjacím káblom a elektrickou zásuvkou nepoužívajte externý časovač.

DÔLEŽITÉ

Zemný istič neposkytuje ochranu pre zástrčku s napätím 230 V (striedavý prúd)/elektrickú inštaláciu.

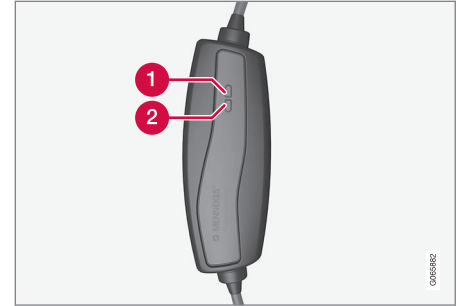

Kontrolky ovládacej jednotky LED³.

- 1 LED kontrolka 1
- 2 LED kontrolka 2

Ak je vypnutý zabudovaný prerušovač pozemného spojenia ovládacieho modulu, LED kontrolka 2 bliká červenou, keď zhasne LED kontrolka 1 – skontrolujte zásuvku 230 V (striedavý prúd).

³ LED (Light Emitting Diode)

Otvorenie a zatvorenie krytu na nabíjaciu zásuvku

Klapka na nabíjacej zásuvke pre hybridnú batériu sa otvára manuálne.

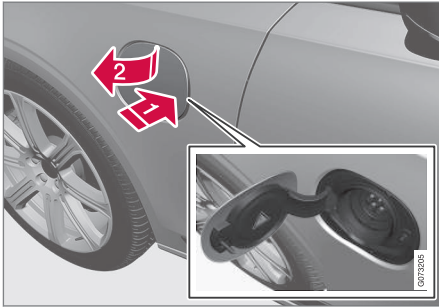

1 Stlačte zadnú časť krytu a uvoľnite.

2 Otvorte kryt.

Zatvorte kryt nabíjacej zásuvky v opačnom poradí.

Súvisiace informácie

- Začnite nabíjať hybridnú batériu (str. 441)
- Zastavte nabíjanie hybridnej batérie (str. 450)
- Nabíjanie hybridnej batérie (str. 435)

Začnite nabíjať hybridnú batériu

Hybridná batéria vozidla sa nabíja pomocou nabíjacieho kábla, ktorý sa zapája do vozidla a 230 V zásuvky⁴ (striedavý prúd).

Používajte iba nabíjací kábel dodaný spolu s vozidlom alebo náhradný kábel odporúčaný spoločnosťou Volvo.

! DÔLEŽITÉ

Nikdy nepripájajte nabíjací kábel, keď sa schýľuje k búrke alebo keď hrozí úder blesku.

i POZNÁMKA

Spoločnosť Volvo odporúča nabíjací kábel v súlade s IEC 62196 a IEC 61851, ktorý podporuje monitorovanie teploty.

⚠ UPOZORNENIE

- Hybridná batéria sa smie nabíjať len maximálnym prípustným nabíjacím prúdom alebo nižším v súlade s platnými miestnymi a národnými odporúčaniami pre hybridné nabíjanie zo 230 V zástrčiek (striedavý prúd)/zástrčiek.
- Nabíjanie hybridnej batérie sa smie vykonávať iba zo schválenej uzemnenej 230 V zástrčky⁵ alebo z nabíjacej stanice s voľným nabíjacím káblom (Režim 3) dodávaným spoločnosťou Volvo.
- Istič zemnej ochrany riadiacej jednotky chráni vozidlo, ale stále môže existovať riziko preťaženia 230 V elektrickej siete.
- Vyhňte sa použitiu viditeľne opotrebovaných alebo poškodených sieťových zástrčiek, pretože by mohli spôsobiť požiar a/alebo zranenie osôb.
- Nikdy nepoužívajte predĺžovací kábel.
- Nikdy nepoužívajte adaptér.

⁴ Napätie v zásuvke sa môže líšiť v závislosti od trhu.

⁵ Alebo ekvivalentnej zástrčky s iným napätím v závislosti od trhu.



⚠ UPOZORNENIE

- Nabíjací kábel má zabudovaný istič. Nabíjanie smie byť vykonávané iba uzemnenými a schválenými zásuvkami.
- Keď sú v blízkosti zapojeného nabíjacieho kábla deti, mali by byť pod dozorom.
- Vysoké napätie v nabíjacom kábli. Kontakt s vysokým napätím môže spôsobiť smrť alebo vážne zranenie.
- Nabíjací kábel nepoužívajte, ak je akýmkoľvek spôsobom poškodený. Poškodený alebo nefunkčný nabíjací kábel smie opravovať iba odborný servis – odporúča sa autorizovaný servis Volvo.
- Nabíjací kábel vždy umiestnite tak, aby sa neprevrátil, nemohol byť prístupný, aby oň nikto nezakopol alebo ho iným spôsobom nepoškodil, ani si ním nespôsobil zranenie.
- Pred čistením nabíjačky ju odpojte od elektrickej zásuvky.
- Nikdy nepripájajte nabíjací kábel k predĺžovaciemu káblu alebo elektrickej rozvodke.

- Medzi nabíjacím káblom a elektrickou zásuvkou nepoužívajte žiadne adaptéry.
- Pozrite si tiež pokyny výrobcu pre používanie nabíjacieho kábla a jeho komponentov.

⚠ DÔLEŽITÉ

Skontrolujte, či 230 V zásuvka (striedavý prúd) má dostatočnú kapacitu na nabíjanie elektrických vozidiel – v prípade neistoty musí byť zásuvka skontrolovaná kvalifikovaným odborníkom.

Pred nabíjaním je potrebné vozidlo vypnúť.

Vyberte nabíjací kábel zo úložnej priehradky pod podlahou batožinového priestoru.

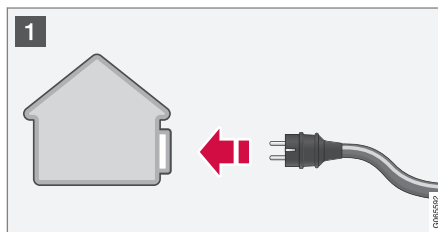

- 1 Pripojte nabíjací kábel do zásuvky 230 V. Nikdy nepoužívajte predĺžovací kábel.



- 2 Otvorte nabíjací kryt. Odstráňte ochranný kryt nabíjacej rukoväte a následne vtlačte celú rukoväť do zásuvky určenej pre vozidlo.



- 3 Zaistíte kryt nabíjacej rukoväte tak, ako je to znázornené na obrázku.

! DÔLEŽITÉ

Ak chcete zabrániť poškodeniu laku napr. v prípade veľmi silného vetra, umiestnite ochranný kryt nabíjacej rukoväte tak, aby sa nedotýkal vozidla.

3. Nabíjacia rukoväť nabíjacieho kábla sa zaistí/zablokuje a nabíjanie sa spustí v priebehu 5 sekúnd. Po spustení nabíjania bude svetlo LED na nabíjacej zásuvke svetlikať nazeleno. Na displeji vodiča sa bude zobrazovať zostávajúci odhadovaný čas do nabitia alebo aj to, ak nebude nabíjanie prebiehať podľa očakávaní.

Ak je vozidlo odomknuté, nabíjanie batérie sa môže nakrátko prerušiť:

- a dvere sú otvorené - nabíjanie sa znovu spustí v priebehu niekoľkých minút.
- dvere nie sú otvorené - vozidlo sa znovu automaticky uzamkne. Nabíjanie sa znovu spustí po 1 minúte.

! DÔLEŽITÉ

Počas nabíjania nikdy neodpájajte nabíjací kábel z 230 V zástrčky (striedavý prúd) – hrozí nebezpečenstvo poškodenia 230 V zástrčky. Pred odpojením nabíjacieho kábla od nabíjacej vstupnej zástrčky vozidla a potom od 230 V zástrčky vždy zastavte nabíjanie.

Počas nabíjania môže pod vozidlo unikať kondenzácia z klimatizácie. Toto je bežný jav, ku ktorému dochádza z dôvodu chladenia hybridnej batérie.

Súvisiace informácie

- Nabíjanie hybridnej batérie (str. 435)
- Otvorenie a zatvorenie krytu na nabíjajúcu zásuvku (str. 441)
- Stav nabitia na nabíjacej zásuvke vozidla (str. 444)
- Stav nabitia na displeji vodiča vozidla (str. 448)
- Stav nabíjania v ovládacej jednotke nabíjacieho kábla (str. 445)
- Zastavte nabíjanie hybridnej batérie (str. 450)

Stav nabitia na nabíjacej zásuvke vozidla

Vstupná zásuvka na nabíjanie ukazuje stav nabíjania pomocou svetla LED.

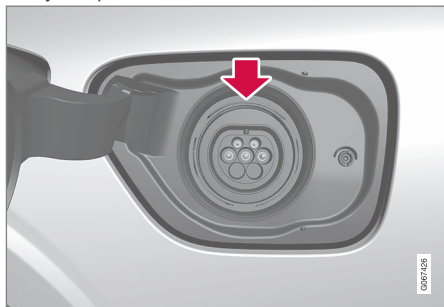

Umiestnenie svetla LED vo vstupnej zásuvke na nabíjanie v aute.

Svetlo LED ukazuje súčasný stav počas nabíjania. Ak svetlo LED nesvieti, skontrolujte, či je kábel pevne zasunutý do zásuvky v stene alebo zásuvky v aute. Biele, červené alebo žlté svetlo zasvieti, keď je osvetlenie priestoru pre cestujúcich zapnuté – po vypnutí osvetlenia priestoru pre cestujúcich bude ešte chvíľu svietiť.

tlmené svetlo LED	Špecifikácia
Biele	LED svetlo.
Žlté	Režim čakania ^A – čakanie na začatie nabíjania.
Blikajúca zelená	Práve prebieha nabíjanie ^B .
Zelená	Nabíjanie je dokončené ^C .
Červená	Objavila sa porucha.

^A Napríklad po otvorení dverí alebo kľučka kábla na nabíjanie nie je zamknutá.

^B Čím je blikanie pomalšie, tým bližšie je k úplnému nabitiu.

^C Po chvíli zhasne.

Súvisiace informácie

- Nabíjanie hybridnej batérie (str. 435)
- Stav nabitia na displeji vodiča vozidla (str. 448)
- Stav nabíjania v ovládacej jednotke nabíjacieho kábla (str. 445)
- Zastavte nabíjanie hybridnej batérie (str. 450)

Stav nabíjania v ovládacej jednotke nabíjacieho kábla

Rôzne indikátory na ovládacej jednotke nabíjacieho kábla zobrazujú stav prebiehajúceho nabíjania, ako aj stav po dokončení nabíjania.

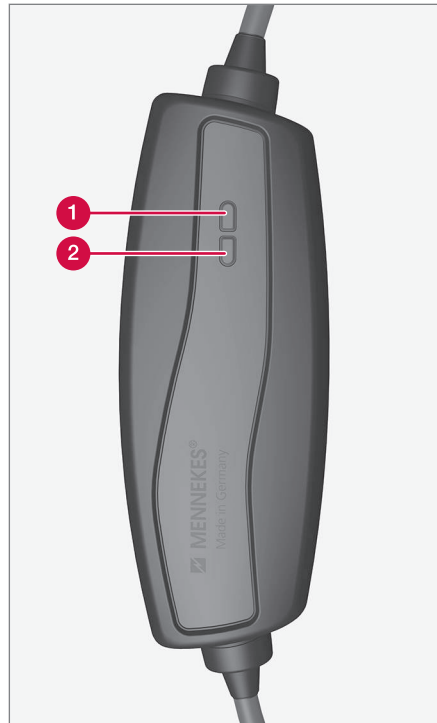

- 1 LED kontrolka 1
- 2 LED kontrolka 2

Kontrolky ovládacej jednotky LED⁶.

⁶ LED (Light Emitting Diode)

ELEKTRICKÁ PREVÁDZKA A NABÍJANIE



LED 1	LED 2	Stav	Špecifikácia	Odporúčaný úkon
Bliká modrou, žltou a červenou	Bliká modrou, žltou a červenou	Spustenie	Samostatný test.	Počkajte, kým sa samostatný test dokončí.
Rozsvieti sa modrou	Zhasnuté	Pohotovostný režim	Nabíjací kábel nie je pripojený k vozidlu.	Pripojte nabíjací kábel k vstupnej zástrčke nabíjania.
Bliká modrou	Zhasnuté	Pohotovostný režim	Nabíjanie je možné, ale nie je aktivované elektronikou vo vozidle.	Počkajte, kým sa začne nabíjanie.
Bliká modrou	Bliká modrou	Práve prebieha nabíjanie.	<ul style="list-style-type: none"> Elektronika vozidla spustila nabíjanie. Práve prebieha nabíjanie. 	Počkajte, kým bude batéria úplne nabitá.
Zhasnuté	Bliká žltou	Práve prebieha nabíjanie.	Monitorovanie teploty zistilo zvýšenú teplotu. Nabíjanie pokračuje so zníženou úrovňou napájania.	Reštartujte nabíjanie. Ak problém pretrváva, poraďte sa s kvalifikovaným odborníkom.
Zhasnuté	Rozsvieti sa žltou	Nabíjanie nie je možné.	Monitorovanie teploty sa spustilo pre zástrčku 230 V.	Reštartujte nabíjanie. Ak problém pretrváva, poraďte sa s kvalifikovaným odborníkom.
Zhasnuté	Bliká červenou	Nabíjanie nie je možné.	Spustil sa prerušovač pozemného spojenia na nabíjacom kábli.	<ol style="list-style-type: none"> Odpojte napájací kábel zo zástrčky 230 V. Prerušovač pozemného spojenia sa vynuluje po 10 sekundách a jednotka sa reštartuje. Zapojte nabíjací kábel do 230 V. Ak problém pretrváva, poraďte sa s kvalifikovaným odborníkom.
Bliká červenou	Rozsvieti sa červenou	Nabíjanie nie je možné.	Nabíjací kábel pripojený do neuzemnenej zástrčky 230 V.	Zapojte nabíjací kábel do uzemnenej zástrčky 230 V. Ak problém pretrváva, poraďte sa s kvalifikovaným odborníkom.



LED 1	LED 2	Stav	Špecifikácia	Odporúčaný úkon
Bliká červenou	Bliká červenou	Nabíjanie nie je možné.	Interná porucha. Nabíjací kábel je poškodený a musí sa opraviť.	Kontaktujte kvalifikovaného odborníka.

Súvisiace informácie

- Nabíjanie hybridnej batérie (str. 435)
- Stav nabitia na nabíjacej zásuvke vozidla (str. 444)
- Stav nabitia na displeji vodiča vozidla (str. 448)
- Zastavte nabíjanie hybridnej batérie (str. 450)

Stav nabitia na displeji vodiča vozidla

Na displeji vodiča sa zobrazuje stav doplnený o obrázok aj text. Informácie sa zobrazujú po celú dobu prevádzky displeja vodiča.

Obrázok	Správa	Špecifikácia
	Plne nabité pri: [Čas] sa zobrazuje spolu s animáciou s modrým pulzujúcim svetlom prechádzajúcim cez nabíjací kábel.	Nabíjanie pokračuje ďalej a zobrazí sa približný čas do plného nabitia batérie.
	Zobrazí sa text Nabíjanie hotové . Na nabíjacej zásuvke sa zobrazí obrázok vozidla s indikátorom LED, ktorý sa rozsvieti nazeleno.	Batéria je plne nabitá.
	Zobrazí sa text Chyba nabíjania . Indikátor LED na nabíjacej zásuvke sa rozsvieti načerveno.	Vyskytla sa porucha; skontrolujte zapojenie nabíjacieho kábla do nabíjacej zásuvky vozidla a 230 V zásuvky ^A (striedavý prúd).

^A Napätie v zásuvke sa môže líšiť v závislosti od trhu.

i POZNÁMKA

Ak sa displej vodiča istý čas nepoužíva, jeho obrazovka stmavne. Displej opäť aktivujete jedným z nasledujúcich spôsobov:

- stlačte brzdový pedál.
- otvorte jedny z dverí.
- vozidlo uvediete do štartovacej polohy I otočením gombíka **START** v smere hodinových ručičiek a následným uvoľnením.

Súvisiace informácie

- Nabíjanie hybridnej batérie (str. 435)
- Symboly a správy týkajúce sa Twin Engine na displeji vodiča (str. 452)
- Stav nabitia na nabíjacej zásuvke vozidla (str. 444)
- Stav nabíjania v ovládacej jednotke nabíjacieho kábla (str. 445)
- Zastavte nabíjanie hybridnej batérie (str. 450)

Zastavte nabíjanie hybridnej batérie

Nabíjanie dokončíte odomknutím vozidla, odpojením nabíjacieho kábla od nabíjacej vstupnej zásuvky vozidla a potom od 230 V zásuvky⁷ (striedavý prúd).

! DÔLEŽITÉ

Pred odpojením nabíjacieho kábla od nabíjacej vstupnej zásuvky vozidla musí byť vozidlo odomknuté tlačidlom odomykania na diaľkovom ovládaní zámku. Musí sa to vykonať aj vtedy, keď sú dvere na vozidle už odomknuté. Ak vozidlo nie je odomknuté tlačidlom odomykania, môže to viesť k poškodeniu nabíjacieho kábla alebo systému.

i POZNÁMKA

Vozidlo odomykajte vždy tak, aby sa nabíjanie prerušilo pred odpojením pripojenia do zásuvky 230 V (striedavý prúd). Upozorňujeme, že nabíjací kábel sa musí vytiahnuť zo zásuvky nabíjania vozidla pred odpojením zásuvky 230 V, sčasti aby nedošlo k poškodeniu systému a sčasti aby nedošlo k neúmyselnému prerušeniu nabíjania.

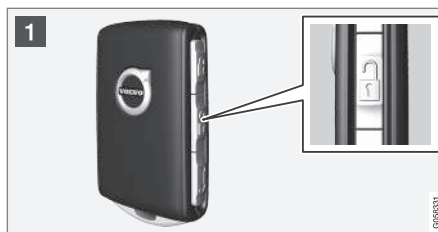

- 1 Odomknite vozidlo pomocou diaľkového ovládania zámku – nabíjanie sa ukončí a zaistené držadlo nabíjacieho kábla sa uvoľní/odistí.



- 2 Odpojte kábel od nabíjacej vstupnej zásuvky vozidla a zatvorte kryt.

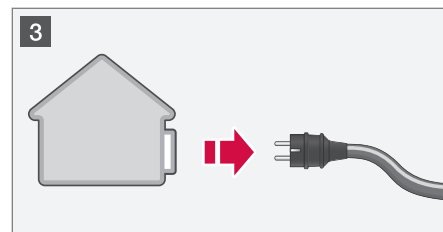

- 3 Odpojte kábel zo zásuvky 230 V.

Nabíjací kábel vráťte do odkladacieho priestoru pod podlahu batožinového priestoru.

Nabíjací kábel sa automaticky zaistí

Ak nabíjací kábel nie je odpojený od nabíjacej vstupnej zásuvky, automaticky sa krátko po odistení znova zaistí, aby sa maximalizovalo nabíjanie a dojazd, ako aj uľahčila predpríprava ovzdušia v interiéri pred jazdou. Ak je vozidlo odomknuté pomocou diaľkového ovládania zámku, nabíjací kábel sa dá znova odpojiť. Pre vozidlá vybavené Passive Entry* môžete vozidlo znova uzamknúť a odomknúť pomocou kľučky.

Súvisiace informácie

- Otvorenie a zatvorenie krytu na nabíjajúcu zásuvku (str. 441)
- Nabíjací kábel (str. 437)







⁷ Napätie v zásuvke sa môže líšiť v závislosti od trhu.



- Nabíjanie hybridnej batérie (str. 435)
- Začnite nabíjať hybridnú batériu (str. 441)

Symboly a správy týkajúce sa Twin Engine na displeji vodiča

Na displeji vodiča sa môže zobrazíť niekoľko symbolov a hlásení týkajúcich sa Twin

Engine. Môžu sa zobrazíť aj v kombinácii so všeobecným indikátorom a výstražnými symbolmi a po odstránení problémov zhasnú.

Symbol	Správa	Špecifikácia
	12V akumulátor Chyba nabíjania, nutný servis. Navštívte dielňu.	Porucha hybridnej batérie. Čo možno najskôr nechajte batériu skontrolovať v servise ^A .
	12V akumulátor Chyba nabíjania. Bezpečne zastavte.	Porucha hybridnej batérie. Vozidlo bezpečne zastavte a kontaktujte servis ^A , aby sa batéria skontrolovala čo najskôr.
	12V akumulátor Porucha poistky Potrebný servis	Porucha hybridnej batérie. Čo možno najskôr nechajte fungovanie skontrolovať v servise ^A .
	Batéria HV Prehriate, bezpečne zastavte	Zdá sa, že teplota hybridnej batérie abnormálne stúpa. Zastavte vozidlo a vypnite motor. Pred pokračovaním v jazde počkajte aspoň 5 minút. Než budete pokračovať v jazde, zavolajte do servisu ^A alebo skontrolujte zvonku, či sa všetko zdá byť v poriadku.
	Znížený výkon Maximálna rýchlosť vozidla obmedzená	Hybridná batéria nie je dostatočne nabitá na jazdu vo vysokých rýchlostiach. Nabite batériu čo možno najskôr.
	Systém pohonu Hrubé správanie v nízkej rýchlosti, voz. možno použiť.	Hybridný systém nefunguje tak, ako by mal. Čo možno najskôr nechajte fungovanie skontrolovať v servise ^A .

Symbol	Správa	Špecifikácia
	Porucha hybrid. syst. Servis je potrebný	Hybridný systém je vypnutý. Čo možno najskôr nechajte fungovanie skontrolovať v ser-vise ^A .
	Nabíjací kábel Odstráňte pred naštart.	Zobrazuje sa vtedy, keď sa vodič pokúsi naštartovať vozidlo a nabíjací kábel je pripojený k vozidlu. Odpojte nabíjací kábel a zatvorte nabíjací otvor.

^A Odporúčame autorizovaný servis Volvo.

Súvisiace informácie

- Začnite nabíjať hybridnú batériu (str. 441)
- Zastavte nabíjanie hybridnej batérie (str. 450)
- Nabíjanie hybridnej batérie (str. 435)
- Výstražné symboly na displeji vodiča (str. 95)
- Symboly na displeji vodiča (str. 93)
- Hybridný ukazovateľ (str. 85)
- Ukazovateľ hybridnej batérie (str. 86)

Dlhodobé skladovanie vozidiel s hybridnými batériami

Na zníženie degradácie hybridnej batérie počas predĺženého skladovania (viac ako 1 mesiac) vozidla sa odporúča miera nabitia približne 25%, ako je naznačené na displeji vodiča.

Postupujte nasledovne:



1. Keď je miera nabitia vysoká – pustite vozidlo, pokým neostane približne 25%. Keď je miera nabitia nízka – nabite batériu, pokým nie je dosiahnutá miera približne 25%.

2. Ak bolo skladovanie dlhšie ako 6 mesiacov alebo miera nabitia hybridnej batérie je výrazne nižšia ako 25% – znovu nabite batériu približne na 25%, aby sa vyrovnalo prirodzené samovybíjanie, ktoré nastáva počas predĺženého skladovania. Na displeji vodiča nepretržite kontrolujte mieru nabitia.

i POZNÁMKA

Vyberte si najchladnejšie možné miesto pre vozidlo, aby sa minimalizovalo starnutie batérie počas dlhodobého skladovania. Počas leta by vozidlo malo v ideálnom prípade zostať vo vnútri alebo vonku v tieni, v závislosti od toho, kde je teplota najnižšia.

Súvisiace informácie

- Začnite nabíjať hybridnú batériu (str. 441)
- Ukazovateľ hybridnej batérie (str. 86)
- Nabíjanie hybridnej batérie (str. 435)

ŠTARTOVANIE A JAZDA

Štartovanie vozidla

Vozidlo sa štartuje pomocou štartovacieho gombíka v konzole tunela, keď sa kľúč diaľkového ovládania nachádza v priestore pre cestujúcich.



Štartovací gombík v konzole tunela.

UPOZORNENIE

Pred naštartovaním:

- Zapnite si bezpečnostný pás.
- Nastavte sedadlo, volant a zrkadlá.
- Uistite sa, že je brzdový pedál možné úplne stlačiť.

Kľúč diaľkového ovládania sa fyzicky nepoužíva pri štartovaní vozidla, pretože vozidlo je

vybavené podporou štartovania bez kľúča (pasívne štartovanie).

Naštartovanie vozidla:

! DÔLEŽITÉ

Vozidlo sa nedá naštartovať, ak je nabíjací kábel stále zapojený. Pred naštartovaním vozidla sa uistite, že je nabíjací kábel odpojený z nabíjacej zásuvky.

1. Kľúč diaľkového ovládania musí byť vo vnútri vozidla. Pre vozidlá vybavené pasívnym štartovaním musí byť kľúč umiestnený v prednej časti priestoru pre cestujúcich. S možnosťou zamykania/odomykania vozidla bez kľúča* môže byť kľúč kdekoľvek vo vozidle.
2. Držte brzdový pedál úplne stlačený¹. Pri vozidlách s automatickou prevodovkou sa uistite, že je zvolená poloha prevodovky **P** alebo **N**. Pri vozidlách vybavených manuálnou prevodovkou sa uistite, že je radiaca páka v neutrálnej polohe alebo že je stlačený pedál spojky.
3. Otočte štartovací gombík v smere hodinových ručičiek a potom ho uvoľnite. Ovládač sa automaticky vráti do svojej východiskovej polohy.

Po naštartovaní motora motor štartéra pracuje až do naštartovania motora alebo do spustenia ochrany proti prehriatiu.

Pri štartovaní za normálnych podmienok sa uprednostňuje elektromotor vozidla - benzínový motor zostáva vypnutý. To znamená, že po otočení štartovacieho gombíka v smere hodinových ručičiek sa elektromotor "naštartuje" a vozidlo je pripravené na jazdu. Naštartované vozidlo signalizuje rozsvietenie kontroliek na displeji vodiča a rozsvietenie jeho prednastavenej témy.

Existujú však situácie keď sa namiesto toho štartuje benzínový motor napr. v prípade príliš nízkej teploty alebo v prípade potreby nabíjania hybridnej batérie.

Chybové hlásenia

Ak sa na displeji vodiča pri štartovaní zobrazí správa **Kľúč nenájdený**, dajte kľúč diaľkového ovládania do záložnej čítačky. Potom skúste vozidlo znovu naštartovať.

¹ Ak sa vozidlo pohybuje, motor môžete naštartovať otáčaním štartovacieho gombíka v smere hodinových ručičiek.



Umiestnenie záložnej čítačky v konzole tunela.

i POZNÁMKA

Keď vkladáte diaľkové ovládanie zámku pomocou záložnej čítačky, zabezpečte, aby v jej blízkosti neboli žiadne iné kľúče od vozidla, kovové predmety ani elektronické prístroje (napr. mobilné telefóny, tablety, prenosné počítače alebo nabíjačky). Viacero kľúčov od auta vedľa záložnej čítačky, ktoré sú vo vzájomnej blízkosti, môže spôsobiť, že sa budú navzájom rušiť.

Ak sa pri štartovaní zobrazí na displeji vodiča správa **Štart motora Kontrola syst., čakajte**, počkajte, kým správa nezmizne a potom skúste vozidlo znova naštartovať.

! DÔLEŽITÉ

Ak sa motor nenaštartuje ani po 3 pokusoch – počkajte 3 minúty pred ďalším pokusom. Štartovacia kapacita sa zvyšuje, ak je možné batériu dobiť.

i POZNÁMKA

Vozidlo sa nedá naštartovať, ak je vybitá hybridná batéria.

! UPOZORNENIE

Nikdy neodstraňujte diaľkové ovládanie zámku z vozidla počas šoférovania.

! UPOZORNENIE

Keď opúšťate vozidlo, vždy vyberte diaľkové ovládanie zámku z auta a uistite sa, že elektrický systém vozidla je v polohe zapalovania **0** – najmä ak sú vo vozidle deti.

i POZNÁMKA

Voľnoběžné otáčky môžu byť pri niektorých typoch motorov po studenom štarte výrazne vyššie ako normálne. Dôvodom je to, aby emisný systém mohol čo najrýchlejšie dosiahnuť normálnu prevádzkovú teplotu, čo minimalizuje emisie výfukových plynov a chráni životné prostredie.

Súvisiace informácie

- Vypnutie vozidla (str. 458)
- Polohy zapalovania (str. 458)
- Úprava volantu (str. 203)
- Štartovanie pomocou štartovacích káblov a inej batérie (str. 500)
- Výber režimu zapalovania (str. 459)

Vypnutie vozidla

Vozidlo sa vypína pomocou štartovacieho tlačidla v stredovom tuneli.



Štartovací gombík v konzole tunela.

Na vypnutie vozidla:

- otočte štartovacím tlačidlom v smere hodinových ručičiek a uvoľnite ho - vozidlo sa vypne. Ovládač sa automaticky vráti do svojej východiskovej polohy.

Ak poloha voliča prevodových stupňov u vozidiel s automatickou prevodovkou nie je nastavená na **P** alebo ak sa vozidlo hýbe:

- otočte štartovacím tlačidlom v smere hodinových ručičiek a podržte ho, kým sa vozidlo nevypne.

Súvisiace informácie

- Štartovanie vozidla (str. 456)
- Polohy zapaľovania (str. 458)

- Úprava volantu (str. 203)
- Štartovanie pomocou štartovacích káblov a inej batérie (str. 500)
- Výber režimu zapaľovania (str. 459)

Polohy zapaľovania

Elektrický systém vozidla sa dá nastaviť v rôznych úrovniach/polohách a týmto spôsobom sprístupniť rôzne funkcie.

Aby sa uľahčilo používanie obmedzeného počtu funkcií pri vypnutom motore, elektrický systém vozidla sa dá nastaviť v troch rôznych úrovniach – **0**, **I** a **II**. Tieto úrovne sú popísané s označením "zapaľovacia poloha" v príručke používateľa.

Nasledujúca tabuľka zobrazuje funkcie dostupné v každej polohe zapaľovania/úrovni:

Úroveň	Funkcie
0	<ul style="list-style-type: none"> Počítadlo prejazdenej vzdialenosti, hodiny a ukazovateľ teploty svetla^A. Elektricky ovládané* sedadlá sa dajú nastaviť. Dajú sa použiť elektricky ovládané okná. Spustí sa stredový displej a dá sa použiť^A. Dá sa použiť informačný systém^A. <p>V tomto režime sú funkcie ovládané podľa času a po krátkej chvíli sa automaticky vypnú.</p>
I	<ul style="list-style-type: none"> Dá sa používať panoramatická strecha, elektricky ovládané okná, 12 V zástrčka v priestore pre cestujúcich, Bluetooth, navigácia, telefón, ventilátor vetrania a stierače čelného skla. Elektricky ovládané sedadlá sa dajú nastaviť. Dajú sa používať 12 V zástrčky* v batožinovom priestore. <p>V tejto polohe zapaľovania sa energia odoberá z batérie.</p>

Úroveň	Funkcie
II	<ul style="list-style-type: none"> Svetlomety sa rozsvietia. Výstražné kontrolky/indikátory sa rozsvietia na 5 sekúnd. Aktivuje sa niekoľko ďalších systémov. Vyhrievanie sedákov a zadného okna sa dá aktivovať až po naštartovaní vozidla. <p>Táto poloha zapaľovania spotrebuje množstvo prúdu z batérie, a preto by ste sa jej mali vyvarovať!</p>

^A Aktivujú sa aj pri otvorených dverách.

Súvisiace informácie

- Štartovanie vozidla (str. 456)
- Úprava volantu (str. 203)
- Štartovanie pomocou štartovacích káblov a inej batérie (str. 500)
- Výber režimu zapaľovania (str. 459)

Výber režimu zapaľovania

Elektrický systém vozidla sa dá nastaviť v rôznych úrovniach/polohách a týmto spôsobom prístupníť rôzne funkcie.

Výber polohy zapaľovania



Štartovací gombík v konzole tunela.

- Poloha zapaľovania 0** – Odomknite vozidlo a odložte diaľkové ovládanie zámku vo vnútri vozidla.

i POZNÁMKA

Na dosiahnutie úrovne **I** alebo **II** bez naštartovania motora – pri voľbe týchto polôh zapaľovania **nestláčajte** brzdový pedál alebo pedál spojky pri vozidlách s manuálnym radením.

- Poloha zapaľovania I** – Otočte štartovací gombík v smere hodinových ručičiek a



- ◀ uvoľnite ho. Ovládač sa automaticky vráti do svojej východiskovej polohy.
- **Poloha zapalovania II** – Otočte štartovací gombík v smere hodinových ručičiek a držte ho v tejto polohe približne 5 sekúnd. Potom uvoľníte ovládač, ktorý sa automaticky vráti do svojej východiskovej polohy.
- **Návrat do polohy zapalovania O** – Ak sa chcete vrátiť do polohy zapalovania **O** z polohy **I** a **II** – Otočte štartovací gombík v smere hodinových ručičiek a uvoľnite ho. Ovládač sa automaticky vráti do svojej východiskovej polohy.

Súvisiace informácie

- Štartovanie vozidla (str. 456)
- Vypnutie vozidla (str. 458)
- Polohy zapalovania (str. 458)
- Úprava volantu (str. 203)
- Štartovanie pomocou štartovacích káblov a inej batérie (str. 500)

Alkoholový zámok*

Funkciou alkoholového zámku je zabrániť tomu, aby vozidlo riadili osoby pod vplyvom alkoholu. Pred naštartovaním motora musí vodič vykonať dychovú skúšku, ktorá overí, či nie je pod vplyvom alkoholu. Kalibrácia alkoholového zámku sa uskutočňuje v súlade s limitnou hodnotou každého trhu platnou pre legálnu jazdu.

Vozidlo má rozhranie pre elektrické pripojenie rôznych značiek a modelov alkoholového zámku odporúčaných spoločnosťou Volvo. Rozhranie uľahčuje pripojenie s alkoholovým zámkom a poskytuje možnosť integrovanej funkcie vrátane správ týkajúcich sa alkoholového zámku na hlavnom displeji vozidla. Informácie o konkrétnom alkoholovom zámku nájdete v návode na použitie od príslušného výrobcu alkoholového zámku.



UPOZORNENIE

Alkoholový zámok je iba pomôcka a nezbaňuje vodiča zodpovednosti. Vždy je povinnosťou vodiča, aby bol triezvy a bezpečne riadil vozidlo.

Súvisiace informácie

- Obídienie alkoholového zámku* (str. 461)
- Pred naštartovaním motora s alkoholovým zámkom* (str. 461)
- Štartovanie vozidla (str. 456)

- Polohy zapalovania (str. 458)

Obídienie alkoholového zámku*

V prípade núdzovej situácie alebo ak je alkoholový zámok mimo prevádzky, je možné obísť alkoholický zámok, aby ste mohli riadiť vozidlo.

Informácie o deaktivácii alkoholového zámku nájdete v príručke dodávateľa.

Súvisiace informácie

- Alkoholový zámok* (str. 460)
- Pred naštartovaním motora s alkoholovým zámkom* (str. 461)
- Štartovanie vozidla (str. 456)
- Polohy zapalovania (str. 458)

Pred naštartovaním motora s alkoholovým zámkom*

Alkoholový zámok sa aktivuje automaticky a je pripravený na použitie pri otvorení vozidla.

Nezabúdajte

Za účelom zabezpečenia správneho fungovania a čo najpresnejšieho výsledku merania:

- Vyhnite sa jedeniu alebo pitiu pribl. 5 minút pred dychovou skúškou.
- Vyhnite sa nadmernému umývaniu čelného skla – alkohol v kvapaline ostrekovača môže spôsobiť nesprávny výsledok merania.



POZNÁMKA

Po ukončení jazdy sa motor bude dať znovu naštartovať do 30 minút bez novej dychovej skúšky.

Súvisiace informácie

- Obídienie alkoholového zámku* (str. 461)
- Alkoholový zámok* (str. 460)
- Štartovanie vozidla (str. 456)
- Polohy zapalovania (str. 458)

Brzdové funkcie

Brzdy vozidla slúžia na zníženie rýchlosti alebo na zabránenie pohybu vozidla.

Okrem nožnej brzdy a parkovacej brzdy je vozidlo vybavené niekoľkými automatickými funkciami brzdových asistentov. Môžu pomôcť vodičovi tak, že nebude potrebné držať nohu na brzdovom pedáli, keď vozidlo stojí na semafore, alebo sa rozbieha do na svahu.

V závislosti od výbavy vozidla sú k dispozícii nasledujúce funkcie automatického brzdzenia:

- Automatické zabrzdzenie pri odstavení (Automatické podržanie)
- Asistent rozjazdu do kopca (Hill Start Assist)
- Automatické brzdzenie po kolízii
- City Safety

Súvisiace informácie

- Nožná brzda (str. 462)
- Parkovacia brzda (str. 465)
- Automatické zabrzdzenie pri odstavení (str. 468)
- Automatické brzdzenie po kolízii (str. 470)
- Pomoc pri štartovaní na kopci (str. 469)
- City Safety™ (str. 303)

Nožná brzda

Nožná brzda je súčasťou brzdového systému. Vozidlo je vybavené dvoma brzdovými okruhmi. Ak je brzdový okruh poškodený, brzdový pedál môže reagovať nižšie. Na dosiahnutie normálneho brzdneho účinku bude preto potrebný vyšší tlak na pedál.

UPOZORNENIE

Brzdový servomotor funguje iba pri prevádzke elektromotora alebo spaľovacieho motora.

Ak sa brzdový pedál používa pri vypnutom vozidle, na brzdenie vozidla bude potrebný väčší tlak na pedál.

Vo veľmi kopcovitom teréne alebo pri jazde s veľkým zaťažením sa brzdy môžu uvoľniť pomocou brzdzenia motorom v režime radenia rýchlostných stupňov **B**.

Protiblokovací brzdový systém

Vozidlo je vybavené protiblokovacími brzdami (ABS²), ktoré zabraňujú zablokovaniu kolies pri brzdení a umožňujú zachovanie ovládania riadenia. Ak je brzdový pedál v zábere, môžete cítiť vibrácie, čo je normálne.

Krátky test systému ABS sa vykoná automaticky po naštartovaní vozidla, keď vodič uvoľní brzdový pedál. Ďalšia automatická skúška

systému sa môže vykonať pri nízkej rýchlosti. Skúšku môžete pocítiť ako impulzy v brzdovom pedále.

Ľahké brzdenie nabíja hybridnú batériu

Motorová brzda elektromotora sa používa počas ľahkého brzdzenia. Kinetická energia vozidla sa potom prevedie na elektrickú energiu, ktorá sa používa na nabíjanie hybridnej batérie. Na displeji vodiča sa zobrazuje nabíjanie akumulátora brzdením elektromotorom.





Displej vodiča indikuje nabíjanie počas brzdzenia elektromotorom.



Táto funkcia je aktívna v intervale rýchlosti 150-5 km/h (93-3 mph). Počas silnejšieho brzdzenia, ako aj mimo uvedeného rýchlostného intervalu je brzdenie podporované hydraulickým brzdovým systémom. Displej

vodiča to signalizuje tým, že sa indikátor nachádza v červenej zóne.

Symbols na displeji vodiča

Symbol	Špecifikácia
	Skontrolujte hladinu brzdovej kvapaliny. Ak je hladina nízka, doplňte brzdovú kvapalinu a skontrolujte príčinu straty brzdovej kvapaliny.
	Porucha snímača pedálu.

² Anti-lock Braking System

Symbol	Špecifikácia
	Trvalé svietenie počas 2 sekúnd pri štartovaní motora: Automatická kontrola funkcie. Trvalé svietenie počas viac ako 2 sekúnd: Porucha systému ABS. Normálny brzdový systém vozidla je stále funkčný, ale bez funkcie ABS.
	Ak sa zobrazí správa Brzdový pedál Charakteristiky zmenil Potrebná oprava, systém pre „elektronickú brzdu“ je deaktivovaný. Na dosiahnutie brzdného účinku je potrebný vyšší tlak na pedál.

UPOZORNENIE

Ak sa rozsvietia výstražné svetlá poruchy brzdy a poruchy ABS súčasne, môže ísť o výskyt poruchy v brzdovom systéme.

- Ak je v tomto štádiu hladina v nádržke na brzdovú kvapalinu normálna, opatrne dovedte vozidlo do najbližšieho servisu a nechajte si skontrolovať brzdový systém – odporúča sa autorizovaný servis spoločnosti Volvo.
- Ak je hladina v nádržke na brzdovú kvapalinu nižšia než hodnota **MIN**, v jazde pokračujte až po doplnení brzdovej kvapaliny doplna. Je nutné zistiť príčinu straty brzdovej kvapaliny.

Súvisiace informácie

- Brzdový asistent (str. 463)
- Automatické zabrzdzenie pri odstavení (str. 468)
- Pomoc pri štartovaní na kopci (str. 469)
- Brzdenie na mokrých cestách (str. 464)
- Brzdenie na posypaných cestách (str. 464)
- Údržba brzdového systému (str. 464)
- Brzdové svetlá (str. 161)

Brzdový asistent

Brzdový asistenčný systém (BAS³) môže zvýšiť brzdnu silu počas brzdenia, a tým skrátiť brzdnu dráhu.

Systém zistí spôsob, akým vodič brzdí a v prípade potreby zvýši brzdnu silu. Ak je systém ABS aktivovaný, môže zvýšiť brzdnu silu na túto roveň. Funkcia je pozastavená, keď sa zníži tlak na brzdový pedál.

Súvisiace informácie

- Nožná brzda (str. 462)

³ Brake Assist System

Brzdenie na mokrých cestách

Pri dlhom jazdení v silnom daždi bez brzdenia môže byť pri ďalšom použití brzd brzdiaci efekt mierne oneskorený.

Toto môže nastať aj po umytí auta. Vtedy je potrebné stlačiť brzdový pedál silnejšie. Mali by ste preto udržiavať väčšiu vzdialenosť od vozidiel pred vami.

Po jazdení po mokrej ceste alebo použití autoumyvárne auto silno zabrzdí. To zohreje brzdne disky, umožní im rýchlejšie vyschnúť a ochráni ich pred koróziou. Pri brzdení nezabúdajte na aktuálnu dopravnú situáciu.

Súvisiace informácie

- Nožná brzda (str. 462)
- Brzdenie na posypaných cestách (str. 464)

Brzdenie na posypaných cestách

Pri jazdení po posolenej ceste sa môže na brzdových diskoch a brzdových obloženiach vytvoriť vrstva soli.

To môže predĺžiť brzdnu dráhu. Preto by ste mali udržiavať bezpečnú vzdialenosť od vozidiel pre vami. Okrem toho overte, že robíte nasledovné:

- Brzdíte znovu a znovu, aby ste odstránili celú vrstvu soli. Overte, že iní používatelia cesty nie sú vystavení riziku vašim brzdéním.
- Po skončení jazdy a pred začiatkom ďalšej cesty jemne stlačte brzdový pedál.

Súvisiace informácie

- Nožná brzda (str. 462)
- Brzdenie na mokrých cestách (str. 464)

Údržba brzdového systému

Pravidelne kontrolujte komponenty brzdového systému z hľadiska opotrebovania. Aby ste udržali vozidlo čo najbezpečnejšie a najspohľadivejšie, dodržiavajte servisné intervaly Volvo uvedené v servisnej a záručnej knižke. Po výmene brzdového obloženia a brzdových kotúčov sa brzdny účinok upraví až vtedy, keď sa tieto komponenty „zabehnú“ niekoľko sto kilometrov (míl). Znížený brzdny účinok kompenzujte tým, že stlačíte brzdový pedál silnejšie. Spoločnosť Volvo odporúča používať iba brzdové obloženia schválené pre vaše Volvo.

DÔLEŽITÉ

Opotrebovanie komponentov brzdového systému sa musí pravidelne kontrolovať.

Obráťte sa na servis, ktorý vám poskytne informácie o postupe, alebo sa obráťte na servis, aby vykonal kontrolu – odporúča sa autorizovaný servis vozidiel značky Volvo.

Súvisiace informácie

- Nožná brzda (str. 462)

Parkovacia brzda

Parkovacia brzda zabraňuje samovoľnému rozjazdu vozidla pomocou mechanického blokovania/blokovania dvoch kolies.



Ovládanie parkovacej brzdy sa nachádza v konzole tunela medzi sedadlami.

Pri použití elektricky ovládanej parkovacej brzdy je možné počuť slabý zvuk elektromotora. Zvuk môžete počuť aj pri kontrole automatickej funkcie parkovacej brzdy.

Ak vozidlo stojí, keď je aktivovaná parkovacia brzda, pôsobí len na zadné kolesá. Ak sa aktivuje pri pohybe vozidla, potom sa použije normálna nožná brzda, t.j. brzda pôsobí na všetky štyri kolesá. Pôsobenie brzd sa zmení na zadné kolesá, keď sa vozidlo takmer nepohybuje.

Súvisiace informácie

- Zapnutie a vypnutie parkovacej brzdy (str. 465)
- Parkovanie v kopci (str. 467)
- V prípade poruchy parkovacej brzdy (str. 467)
- Automatické zabrzdzenie pri odstavení (str. 468)

Zapnutie a vypnutie parkovacej brzdy

Použite parkovaciu brzdu, aby ste predišli samovoľnému pohybu vozidla.

Aktivovanie parkovacej brzdy



1. Potiahnite ovládač nahor.
 - > Symbol na displeji vodiča sa rozsvieti, keď sa aktivuje parkovacia brzda.
2. Skontrolujte, či vozidlo stojí.

Symbol na displeji vodiča

Symbol	Špecifikácia
	Symbol sa rozsvieti, keď je aktivovaná parkovacia brzda. Ak symbol bliká, znamená to, že došlo k poruche. Prečítajte si správu na displeji vodiča.



◀◀ **Automatická aktivácia**

Parkovacia brzda sa aktivuje automaticky

- pri vypnutom vozidle a aktivácii nastavenia automatickej aktivácie parkovacej brzdy na stredovom displeji.
- ak je zvolený prevodový stupeň **P** v strmom svahu.
- ak je aktivovaná funkcia automatického podržania brzdy (Automatické zabrzdzenie pri odstavení) a
 - vozidlo stojí dlhší čas (5-10 minút)
 - vozidlo je vypnuté
 - vodič opustil vozidlo.

Núdzová brzda

V prípade núdze môže byť parkovacia brzda aktivovaná počas pohybu vozidla ťahaním a pridržiavaním ovládača. Brzdzenie sa zastaví po uvoľnení ovládača alebo po zošliapnutí plynového pedálu.

i POZNÁMKA

Keď sa vo veľkej rýchlosti aktivuje núdzové brzdzenie, ozve sa zvukový signál.

Deaktivovanie parkovacej brzdy



Manuálne deaktivovanie

Ak chcete deaktivovať parkovacia brzdu, motor musí bežať.

1. Pevne stlačte brzdový pedál.
2. Stlačte ovládač nadol.
 - > Parkovacia brzda sa uvoľní a symbol na displeji vodiča zhasne.

Automatické deaktivovanie

1. Naštartujte vozidlo.
2. Pevne stlačte brzdový pedál. Zvoľte polohu prevodovky **D** alebo **R** a stlačte plynový pedál.
 - > Parkovacia brzda sa uvoľní a symbol na displeji vodiča zhasne.

i POZNÁMKA

Pri automatickej deaktivácii buď musí mať vodič nasadený bezpečnostný pás, alebo musia byť dvere vodiča zatvorené.

Súvisiace informácie

- Nastavenie aktivácie automatickej parkovacej brzdy (str. 467)
- V prípade poruchy parkovacej brzdy (str. 467)
- Parkovacia brzda (str. 465)
- Parkovanie v kopci (str. 467)

Nastavenie aktivácie automatickej parkovacej brzdy

Vyberte, či sa má parkovacia brzda aktivovať automaticky pri vypnutí vozidla.

Ak chcete nastavenie zmeniť:

1. Ťuknite na položku **Nastavenia** v pohľade zhora na strednom displeji.
2. Stlačte **My Car** → **Parkovacia brzda a pruženie** a vyberte alebo zrušte výber funkcie **Automaticky aktivovať el. parkovacia brzdu**.

Súvisiace informácie

- Zapnutie a vypnutie parkovacej brzdy (str. 465)
- Parkovacia brzda (str. 465)

Parkovanie v kopci

Pri parkovaní na kopci stále používajte parkovaciu brzdu.

UPOZORNENIE

Pri parkovaní na šikmom povrchu vždy používajte parkovaciu brzdu. Zaradenie prevodového stupňa alebo polohy **P** automatickej prevodovky nie je dostatočná na to, aby vozidlo stálo vo všetkých situáciách.

Ak ste vozidlo zaparkovali smerom do kopca:

- Otočte kolesá **v smere od** obrubníka.

Ak ste vozidlo zaparkovali smerom z kopca:

- Otočte kolesá **v smere ku** obrubníku.

Ťažký náklad pri parkovaní na kopci

Ťažký náklad, ako napríklad príves, môže spôsobiť, že sa vozidlo na strmom po automatickom uvoľnení parkovacej brzdy začne pohybovať smerom dozadu. Zabrániť tomu môžete tak, že ovládač potiahnete smerom nahor, kým vozidlo bude jazdiť v opačnom smere. Keď motor dosiahne trakciu, uvoľnite ovládač.

Súvisiace informácie

- Zapnutie a vypnutie parkovacej brzdy (str. 465)

V prípade poruchy parkovacej brzdy

Ak nie je možné po niekoľkých pokusoch deaktivovať alebo aktivovať parkovaciu brzdu, obráťte sa na autorizovaný servis spoločnosti Volvo.

Pri jazde s aktivovanou parkovacou brzdou zaznie zvukový výstražný signál.

Ak musí byť vozidlo odstavené pred odstránením prípadnej poruchy, potom musia byť kolesá otočené ako pri parkovaní na kopci a volič prevodových stupňov musí byť v polohe **P**.



Nízke napätie batérie

Ak je napätie batérie príliš nízke, parkovacia brzda sa nedá deaktivovať ani aktivovať. Ak je napätie batérie príliš nízke, pripojte darcovskú batériu.

Výmena brzdového obloženia

Zadné brzdové obloženia sa musia vymeniť v servise z dôvodu konštrukcie elektricky ovládanej parkovacej brzdy - odporúča sa autorizovaný servis spoločnosti Volvo.

◀ Symboly na displeji vodiča

Symbol	Špecifikácia
	Ak symbol bliká, znamená to, že došlo k poruche. Prečítajte si hlásenie na displeji vodiča.
	Porucha brzdového systému. Prečítajte si hlásenie na displeji vodiča.
	Informačná správa na displeji vodiča.

Súvisiace informácie

- Zapnutie a vypnutie parkovacej brzdy (str. 465)
- Parkovanie v kopci (str. 467)
- Batéria štartéra (str. 644)
- Servisný program Volvo (str. 628)

Automatické zabrzdzenie pri odstavení

Automatické zabrzdzenie pri odstavení (Automatické podržanie) znamená, že vodič môže uvoľniť brzdový pedál a brzdny účinok sa zachová, keď vozidlo zastavilo na semafore alebo v križovatke.

Keď sa vozidlo zastaví, brzdy sa aktivujú automaticky. Funkcia sa dá používať buď pomocou nožnej brzdy, alebo parkovacej brzdy, aby vozidlo zostalo stáť a funguje na všetkých sklonoch svahu. Pri rozjazde sa brzdy automaticky uvoľnia, ak má vodič zapnutý bezpečnostný pás alebo sa zatvoria dvere vodiča.



POZNÁMKA

Pri brzdení do zastavenia na stúpajúcom alebo klesajúcom povrchu je potrebné brzdový pedál pred uvoľnením zatlačiť trochu tvrdšie, aby vozidlom netrhlo.

Parkovacia brzda sa aktivuje automaticky, keď

- vozidlo je vypnuté
- dvere vodiča sa otvoria
- bezpečnostný pás vodiča sa odopne
- vozidlo stojí dlhší čas (5-10 minút).

Symboly na displeji vodiča

Symbol	Špecifikácia
	Symbol sa rozsvieti, keď funkcia používa brzdový pedál na udržanie zastaveného vozidla.
	Symbol sa rozsvieti, keď funkcia používa parkovacia brzdu na udržanie zastaveného vozidla.

Súvisiace informácie

- Aktivácia a deaktivácia automatickej brzdy pri zastavení (str. 469)
- Nožná brzda (str. 462)
- Parkovacia brzda (str. 465)
- Pomoc pri štartovaní na kopci (str. 469)

Aktivácia a deaktivácia automatickej brzdy pri zastavení

Funkcia automatickej brzdy pri zastavení sa aktivuje pomocou tlačidla v konzole tunela.



- Funkciu aktivujete alebo deaktivujete stlačením tlačidla v konzole tunela.
 - > Indikátor v tlačidle sa rozsvieti, keď je funkcia aktivovaná. Funkcia zostane aktivovaná aj pri ďalšom naštartovaní vozidla.

Použiteľné pri vypnutí



Ak je funkcia aktívna a drží vozidlo pomocou nožnej brzdy (symbol A svieti na displeji vodiča), brzdový pedál musí byť stlačený súčasne so stlačením tlačidla, aby sa deaktivovala.

- Funkcia zostáva deaktivovaná, kým je znovu neaktivujete.
- Keď je funkcia deaktivovaná, asistent rozjazdu do kopca (HSA) zostane aktívny, aby sa zabránilo pohybu vozidla vzad pri rozjazde do kopca.

Súvisiace informácie

- Automatické zabrzdzenie pri odstavení (str. 468)

Pomoc pri štartovaní na kopci

Asistent rozjazdu do kopca (HSA⁴) zabráni samovoľnému pohybu vozidla pri rozjazde do kopca. Pri cúvaní do kopca zabráni vozidlu v jazde dopredu.

Funkcia znamená, že tlak pedálu v brzdovom systéme zotrvá niekoľko sekúnd, kým sa noha vodiča posunie z brzdového pedálu na plynový pedál.

Dočasný brzdny účinok sa uvoľní po niekoľkých sekundách alebo keď vodič začne jazdiť.

Asistent rozjazdu do kopca je k dispozícii aj vtedy, keď je funkcia automatického brzdenia pri státní vozidla (automatické podržanie) deaktivovaná.

Súvisiace informácie

- Automatické zabrzdzenie pri odstavení (str. 468)
- Nožná brzda (str. 462)

⁴ Hill Start Assist

Automatické brzdenie po kolízii

V prípade kolízie, pri ktorej sa dosiahne úroveň aktivácie pyrotechnických napínačov bezpečnostných pásov alebo airbagov, prípadne ak sa rozpozná kolízia s veľkým zvierateľom, automaticky sa aktivujú brzdy vozidla. Táto funkcia má zabrániť alebo znížiť následky akejkoľvek následnej kolízie.

Po vážnej kolízii existuje riziko, že už nebude možné riadiť a ovládať vozidlo. Aby sa predišlo prípadnej ďalšej kolízii s vozidlom alebo predmetom v dráhe vozidla alebo aby sa zmiernila, automaticky sa aktivuje automatický brzdný systém a vozidlo bezpečne zabrzdí.

Brzdové svetlá a výstražné svetlá sa počas brzdenia aktivujú. Keď vozidlo zastaví, výstražné svetlá naďalej blikajú a parkovacia brzda je aktivovaná.

Ak brzdenie nie je vhodné, napr. ak hrozí nebezpečenstvo zasiahnutia vozidlami v pre-mávke, systém môže vodič prekonať tak, že stlačí plynový pedál.

Funkcia predpokladá, že brzdný systém zostane po zrážke nedotknutý.

Súvisiace informácie

- Rear Collision Warning* (str. 378)
- BLIS* (str. 379)
- Brzdové funkcie (str. 461)

Rekuperáčne brzdenie*

Vozidlo obnovuje kinetickú energiu počas brzdenia, aby sa znížila spotreba paliva a emisie.



Keď vozidlo generuje energiu pre akumulátor, na displeji vodiča sa zobrazí symbol batérie.

Funkcia je k dispozícii vo všetkých režimoch jazdy s prevodovkou v polohe **D** alebo **B**.

Aktivácia rekuperáčneho brzdenia

Rekuperáčne brzdenie sa aktivuje jemným tlakom na brzdný pedál alebo počas brzdenia motorom.

Rekuperácia sa zvyšuje počas brzdenia motorom, keď je zvolený režim ručného radenia **B**.

Súvisiace informácie

- Režimy jazdy (str. 479)
- Radenie prevodových stupňov s automatickou prevodovkou (str. 471)

Prevodovka

Prevodovka je súčasťou hnacej sústavy vozidla (prenos sily) medzi motorom a hnacími kolesami. Úlohou prevodovky je zmena prevodového pomeru v závislosti od požiadaviek na rýchlosť a výkon.

Vozidlo má osemstupňovú automatickú prevodovku a elektromotor pre pohon zadných kolies. Počet zmien prevodových stupňov znamená, že krútiaci moment a výkonové pásmo motora sa dá efektívne využívať.

Dva z prevodových stupňov sú rýchle prevodové stupne, ktoré šetria palivo pri jazde v konštantných otáčkach motora. Pomocou radiacej páky a lopatiek na volante je možné manuálne preradiť na vyšší a nižší stupeň. Na displeji vodiča sa zobrazí zaradený prevodový stupeň.

Súvisiace informácie

- Automatická prevodovka (str. 471)
- Indikátor prevodových stupňov (str. 476)

Automatická prevodovka

Prevodové stupne sa vyberajú automaticky, takže môžete jazdiť čo najefektívnejšie. Prevodovka má aj režim manuálneho radenia.



Prehľad radiacej páky a vzoru radenia na displeji vodiča.

Na displeji vodiča sa zobrazí zaradený prevodový stupeň:

R, N, D alebo **B**. Poloha **P** je elektrická.

Súvisiace informácie

- Radenie prevodových stupňov s automatickou prevodovkou (str. 471)
- Zmena prevodového stupňa pádlami na volante* (str. 473)
- Poistka radenia prevodových stupňov (str. 475)
- Funkcia kick-down (str. 475)
- Indikátor prevodových stupňov (str. 476)

- Symboly a správy pre automatickú prevodovku (str. 476)

Radenie prevodových stupňov s automatickou prevodovkou

Zmenu zaradených prevodových stupňov vykonajte zatlačením pružinou ovládaného voliča prevodových stupňov dopredu alebo dozadu, prípadne do strán, pri manuálnom radení.

Zmena prevodového stupňa

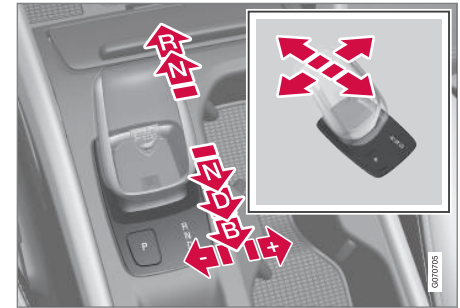

Prehľad radiacej páky a zaradených prevodových stupňov.



◀ Zaradené prevodové stupne

Parkovanie – P



Prehľad radiacej páky a polohy P.

Parkovanie sa aktivuje pomocou tlačidla **P** nachádzajúceho sa vedľa voliča prevodových stupňov.

Prevodovka sa mechanicky zablokuje, keď sa aktivuje poloha **P**.

Pri zaparkovaní vozidla alebo pri štartovaní motora vyberte polohu **P**. Pri výbere polohy **P** musí vozidlo stáť.

Na výber iného zaradeného prevodového stupňa pri zvolení polohy **P** musíte zošliapnuť brzdový pedál a poloha zapaľovania musí byť **II**.

Zaparkovanie - najskôr zabrzdíte parkovacou brzdou a potom vyberte polohu **P**.

! UPOZORNENIE

Pri parkovaní na šikmom povrchu vždy používajte parkovaciu brzdú. Zaradenie prevodového stupňa alebo polohy **P** automatickej prevodovky nie je dostatočná na to, aby vozidlo stálo vo všetkých situáciách.

i POZNÁMKA

Aby sa vozidlo dalo zamknúť a dal sa aktivovať alarm, musí byť prevodovka v polohe **P**.

Funkcie pomocníka

Systém automaticky prepne na polohu **P**:

- ak motor vozidla vypnete v polohe **D** alebo **R**.
- ak si vodič odopne bezpečnostný pás a otvorí dvere vodiča, keď motor vozidla beží v inom režime ako **P**.

Ak chcete zaparkovať vozidlo bez zapnutého bezpečnostného pásu a pri otvorených dverách - opustíte polohu **P** tak, že znovu zvolíte polohu **R** alebo **D**.

Ak je vozidlo vypnuté v polohe **N**, nedôjde k automatickej zmene na polohu **P**. To umožňuje umývanie vozidla v automatickej umývačke vozidiel.

Cúvanie – R

Pre cúvanie vyberte polohu **R**. Pri výbere polohy **R** musí vozidlo stáť.

Neutrál – N

Vyberte polohu **N**, keď idete vozidlo naštartovať. Zatiahnete parkovaciu brzdú, ak vozidlo stojí a volič prevodových stupňov je v polohe **N**.

Aby ste mohli preradiť z polohy **N** na iný prevodový stupeň, musí byť zošliapnutý brzdový pedál a poloha zapaľovania musí byť **II**.

Poloha jazdy - D

Poloha **D** je normálna poloha pri jazdení. Preradenie nahor a nadol prebieha automaticky na základe úrovne zrýchlenia a rýchlosti.

Pri zmene prevodového stupňa z polohy **R** na polohu **D** musí vozidlo stáť.

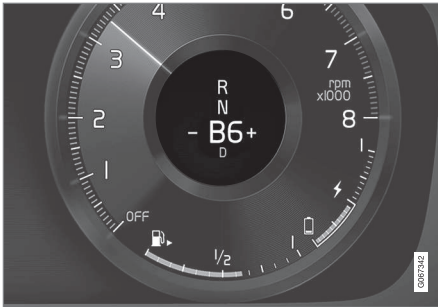
Brzdenie B

Prehľad brzdových polôh na displeji vodiča.

V polohe **B** sa dá radiť manuálne. Brzdy vozidla používajúce svoj elektromotor pri uvoľnení plynového pedála budú zároveň nabíjať hybridnú batériu.

Polohu **B** vyberiete posunutím voliča prevodových stupňov smerom dozadu z polohy **D**.

- Zatlačte volič prevodových stupňov doprava do polohy "+" (plus), ak chcete preradiť o jeden stupeň nahor a uvoľnite ho.
- Zatlačte volič prevodových stupňov doľava do polohy "-" (mínus), ak chcete preradiť o jeden stupeň nadol a uvoľnite ho.
- Zatlačením voliča prevodových stupňov dozadu sa vrátite do polohy **D**.

Ak sa rýchlosť zníži na úroveň nižšiu, ako je vhodná pre zvolený prevodový stupeň, prevo-

dovka automaticky podradí nadol, aby sa zabránilo trhaniu a zastaveniu motora.

Súvisiace informácie

- Automatická prevodovka (str. 471)
- Poistka radenia prevodových stupňov (str. 475)
- Zmena prevodového stupňa pádlami na volante* (str. 473)
- Funkcia kick-down (str. 475)

Zmena prevodového stupňa pádlami na volante*

Lopatky pod volantom sú doplnkom k voliču prevodových stupňov a umožňujú manuálne radenie prevodových stupňov bez toho, aby ste zložili ruky z volantu.

Funkcia je k dispozícii v polohe **D** alebo **B**.



- 1 "-": Vyberie nasledujúci nižší prevodový stupeň.
- 2 "+": Vyberie nasledujúci vyšší prevodový stupeň.

Spínač

Ak chcete zmeniť prevodový stupeň:

- Potiahnite jednu z lopatiek dozadu – smerom k volantu – a uvoľnite ju.

K zmene prevodového stupňa dochádza pri každom potiahnutí lopatky, a to za predpokladu, že otáčky motora neopustia povolený



- ◀ rozsah. Na displeji vodiča sa zobrazí aktuálny prevodový stupeň.

V polohe **B** sa lopatky pod volantom automaticky aktivujú.



Displej vodiča pri zmene prevodového stupňa pomocou lopatiek pod volantom v režime manuálneho radenia prevodových stupňov.

Aktivácia lopatiek pod volantom v polohe D

Aby bolo možné zmeniť prevodový stupeň pomocou lopatiek pod volantom, musia byť aktivované:

- Potiahnite jednu z lopatiek smerom k volantu.
 - > Obrázok na displeji vodiča zobrazuje aktuálny prevodový stupeň.



Displej vodiča pri zmene prevodového stupňa pomocou lopatiek pod volantom.

Deaktivácia lopatiek pod volantom v polohe D

Manuálna deaktivácia

- Potiahnite pravú lopatku (+) smerom k volantu a podržte ju v tejto polohe, kým nezhasne číslo na displeji vodiča.
 - > Prevodovka sa vráti do polohy **D**.

Automatická deaktivácia

Lopatky pod volantom sa po krátkom čase deaktivujú, ak sa nepoužívajú. Toto je indikované pomocou obrázku pre zhasnutie aktuálneho prevodového stupňa. Výnimka je počas brzdenie motorom – potom sú lopatky aktivované tak dlho, kým prebieha brzdenie motorom.

Súvisiace informácie

- Automatická prevodovka (str. 471)
- Radenie prevodových stupňov s automatickou prevodovkou (str. 471)
- Indikátor prevodových stupňov (str. 476)

Poistka radenia prevodových stupňov

Poistka radenia zabraňuje náhodnej zmene medzi rôznymi polohami prevodových stupňov v automatickej prevodovke.

Automatická poistka radenia

Automatická poistka radenia prevodových stupňov má špeciálne bezpečnostné systémy.

Z parkovacej polohy –P alebo neutrálnej polohy – N

Aby ste mohli preradiť volič prevodových stupňov z polohy **P** alebo **N** na iný prevodový stupeň, musí byť zošliapnutý brzdový pedál a poloha zapalovania musí byť **II**. Pri niektorých variantoch prevodovky musí byť motor naštartovaný.

Ak je volič prevodov v polohe **N** a vozidlo stojí minimálne 3 sekundy (bez ohľadu na to, či je motor v chode), potom sa volič prevodovky zablokuje.

Hlásenie na displeji vodiča

Ak je volič prevodových stupňov zablokovaný na displeji vodiča sa zobrazí správa napr.

Radiaca páka Stlačením brzd. pedálu aktivujete radiacu páku.

Volič prevodových stupňov nie je zablokovaný mechanicky.

Súvisiace informácie

- Automatická prevodovka (str. 471)
- Radenie prevodových stupňov s automatickou prevodovkou (str. 471)

Funkcia kick-down

Kick-down možno použiť, keď je potrebné maximálne zrýchlenie ako pri predbiehaní. Keď je plynový pedál úplne stlačený na podlahe (za polohou, ktorá sa normálne považuje za úplné zrýchlenie), ihneď je zaradená nižšia rýchlosť. Toto sa nazýva kick-down.

Keď je plynový pedál uvoľnený z polohy kick-down, prevodovka sa automaticky prepne.

Funkcia bezpečnosť

Na ochranu pred pretočením motora má program na ovládanie prevodovky ochranný tlmič radenia nižších prevodových stupňov.

Prevodovka nedovolí radenie nižších prevodových stupňov/kick-down, ktoré by viedli k príliš vysokej rýchlosti motora, ktorá by motor poškodila. Nestane sa nič, keď sa vodič stále pokúša znížiť týmto spôsobom vysokú rýchlosť motora – pôvodný prevodový stupeň ostane spustený.

Pri kick-down vozidlo môže znížiť rýchlosť o jeden alebo viac stupňov súčasne v závislosti od rýchlosti motora. Vozidlo zvýši rýchlosť, keď motor dosiahne maximálnu rýchlosť motora, ktorá chráni motor pred poškodením.

Súvisiace informácie



- Automatická prevodovka (str. 471)

Symboly a správy pre automatickú prevodovku

Ak sa vyskytne porucha v prevodovke, na displeji vodiča sa zobrazí symbol a správa.

! DÔLEŽITÉ

Aby sa predišlo poškodeniu komponentov systému pohonu, kontroluje sa prevádzková teplota prevodovky. Ak hrozí nebezpečenstvo prehriatia, na displeji vodiča sa rozsvieti výstražný symbol a zobrazí sa textová správa – postupujte podľa uvedených odporúčaní.

Symbol	Špecifikácia
	Informácie alebo chybové správy pre prevodovku. Dodržujte uvedené odporúčanie.
	Horúca alebo prehriata prevodovka. Dodržujte uvedené odporúčanie.
	Znížený výkon/Znížený výkon pri akcelerácii V prípade dočasnej poruchy hnacej sústavy môže vozidlo prejsť do obmedzeného domovského režimu so zníženým výkonom motora, aby sa zabránilo poškodeniu hnacej sústavy.

Súvisiace informácie

- Automatická prevodovka (str. 471)

Indikátor prevodových stupňov

Indikátor prevodových stupňov na displeji vodiča zobrazuje aktuálny prevodový stupeň počas manuálneho radenia a to, kedy je vhodné zaradiť nasledujúci prevodový stupeň kvôli optimálnej spotrebe paliva.

Pre ekologickú jazdu počas manuálneho radenia prevodových stupňov je dôležité jazdiť na správnom prevodovom stupni a včas preradiť na iný prevodový stupeň.



Indikátor prevodových stupňov na displeji vodiča⁵.

Indikátor prevodových stupňov je zobrazený v polohe zaradeného prevodového stupňa **B**. Indikátor prevodových stupňov zobrazuje aktuálny prevodový stupeň na displeji vodiča a indikuje odporúčané preradenie na vyšší prevodový stupeň blikajúcim znamienkom plus.

Súvisiace informácie

- Automatická prevodovka (str. 471)

Pohon všetkých kolies

Pohon všetkých kolies (AWD⁶) znamená, že vozidlo riadi všetky štyri kolesá súčasne, čo zlepšuje trakciu.

Elektromotor, ktorý poháňa zadné kolesá, umožňuje elektrický pohon všetkých kolies. Vlastnosti pohonu všetkých kolies sa líšia v závislosti od zvoleného režimu pohonu.

Súvisiace informácie

- Režimy jazdy (str. 479)
- Prevodovka (str. 470)

Systémy pohonu

Twin Engine vo vozidle Volvo kombinuje spaľovací motor, ktorý poháňa predné kolesá, s elektromotorom, ktorý poháňa zadné kolesá.

Dva systémy pohonu

V závislosti od jazdného režimu zvoleného vodičom a dostupnej elektrickej energie môžu byť obidva systémy pohonu použité samostatne alebo súbežne.

Elektromotor je napájaný z hybridnej batérie umiestnenej v stredovom tuneli. Hybridnú batériu je možné nabíjať v stenovej zásuvke alebo v špeciálnej nabíjacej stanici. Spaľovací motor môže tiež nabíjať hybridnú batériu so špeciálnym vysokonapäťovým generátorom.

Spaľovací motor ako aj elektromotor môžu generovať hnaciu silu priamo na kolesá. Pokročilý ovládací systém kombinuje vlastnosti oboch systémov pohonu, aby sa dosiahla optimálna úsporná jazda.

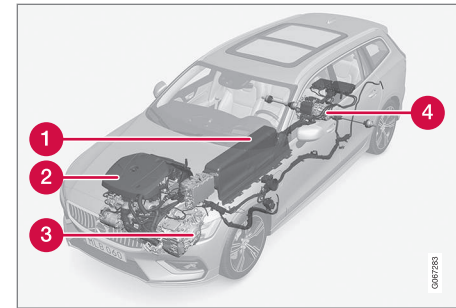

- 1 Hybridná batéria – funkciou hybridnej batérie je ukladanie energie. Prijíma energiu pri nabíjaní zo sieťového obvodu, počas regeneratívneho brzdenia alebo z vysokonapäťového generátora. Poskytuje energiu pre elektrickú prevádzku ako aj pre dočasnú prevádzku elektrickej klimatizácie počas predbežnej prípravy vzduchu v priestore pre cestujúcich.
- 2 Spaľovací motor – spaľovací motor sa spustí, keď je hladina energie v hybridnej batérii nedostatočná pre výkon motora, ktorý vodič vyžaduje.
- 3 Vysokonapäťový generátor⁷ – nabíja hybridnú batériu. Štartovací motor pre

⁵ Obrázok je schematický - časti sa môžu líšiť v závislosti od modelu vozidla.

⁶ All Wheel Drive

⁷ CISG (Crank Integrated Starter Generator) – kombinovaný vysokonapäťový generátor a štartér.

Režim jazdy

Výber režimu jazdy ovplyvňuje jazdné vlastnosti vozidla, aby sa zlepšil zážitok z jazdy a uľahčila jazda v osobitných situáciách.

Pomocou režimov jazdy je možné rýchlo získať prístup k mnohým funkciám a nastaveniam vozidla pre rôzne potreby jazdy. Každý režim jazdy je prispôsobený tak, aby poskytoval optimálne jazdné vlastnosti:

- Riadenie
- Motor/prevodovka/pohon všetkých kolies
- Brzdy
- Tlmenie nárazov
- Displej vodiča
- Nastavenia klimatizácie

Vyberte si režim jazdy prispôsobený aktuálnym jazdným podmienkam. Nezabudnite, že nie všetky režimy jazdy sú dostupné vo všetkých situáciách.

Voliteľné režimy jazdy

UPOZORNENIE

Nezabúdajte, že keď je vozidlo poháňané iba elektromotorom, nevydáva žiadny zvuk motora, a preto môže byť pre deti, chodcov, cyklistov a zvieratá náročné všimnúť si ho. To platí najmä pri nízkych rýchlostiach, ako napríklad na parkoviskách.

UPOZORNENIE

Nenechávajte vozidlo v nevetranom priestore s aktivovaným jazdným režimom a vypnutý motorom poháňaným palivom – automatický štartovanie motora sa objaví pri nízkej úrovni energie v hybridnej batérii a výfukové plyny by potom mohli spôsobiť vážne zranenie osôb a zvierat.

Hybrid

- Toto je normálny režim, v ktorom elektrický motor a spaľovací motor vozidla pracujú spoločne.

Pri naštartovaní je vozidlo v režime **Hybrid**. Riadiaci systém využíva elektromotor aj spaľovací motor – individuálne alebo paralelne – a prispôsobuje použitie s ohľadom na výkon, spotrebu paliva a pohodlie. Schopnosť prevádzky výlučne na elektromotor závisí od úrovne energie hybridnej batérie a napríklad aj od potreby vykurovania alebo chladenia v priestore pre cestujúcich.

Ak je k dispozícii vysoký výkon, dá sa jazdiť len so samotným elektrickým napájaním. Po stlačení plynového pedálu sa aktivuje iba elektromotor, až kým sa nedosiahne určitá poloha. Pri prekročení tejto polohy sa naštartuje spaľovací motor a hladina energie v batérii nie je dostatočná pre taký výkon motora, aký vodič požaduje plynovým pedálom.

Pri nízkej úrovni energie (takmer vybitá hybridná batéria) sa musí udržiavať energie-

tická úroveň batérie, čo vedie k častejšiemu štartovaniu spaľovacieho motora. Nabíte hybridnú batériu zo zásuvky so striedavým prúdom 230 V pomocou nabíjacieho kábla alebo aktivujte položku **Charge** v zobrazení funkcie, aby sa obnovila kapacita, aby bola možná prevádzka výlučne na elektrinu.

Režim jazdy je navrhnutý pre nízku spotrebu energie vďaka kombinácii elektromotora a spaľovacieho motora, a to bez toho, aby bol ohrozený klimatický komfort a zážitok z jazdy. Ak sa vyžaduje väčšie zrýchlenie, použije sa maximálny prídavný výkon zo sústavy elektrického pohonu.

Vozidlo tiež sníma, či si jazdné podmienky vyžadujú pohon všetkých kolies a v prípade potreby ho automaticky zapne. Pohon všetkých kolies a prídavné elektrické napájanie sú vždy k dispozícii, a to bez ohľadu na stav nabíjania batérie.



◀ Informácie na displeji vodiča

Pri jazde v hybridnom režime sa na displeji vodiča zobrazí hybridný ukazovateľ. Ukazovateľ v hybridnom ukazovateli udáva, koľko energie vodič požaduje plynovým pedálom. Označenie medzi bleskom a kvapkou ukazuje, koľko energie je k dispozícii.



Displej vodiča ukazuje pohon tak elektromotorom, ako aj spaľovacím motorom.



Displej vodiča tiež ukazuje, kedy sa energia vracia do batérie (regenerovaná) počas mierneho brzdenia.

Pure

- Jazdíte s vozidlom na pohon elektromotorom, aby ste dosiahli čo najnižšiu spotrebu energie a minimálne emisie oxidu uhličitého.

Režim jazdy uprednostňuje jazdu na hybridnú batériu. To napríklad znamená, že výkon urči-

tých nastavení klimatizácie sa zníži tak, aby poskytoval čo najdlhší možný dojazd výlučne na elektrickú energiu.

Režim **Pure** je k dispozícii, keď má hybridná batéria dostatočne vysokú úroveň energie. Spaľovací motor sa štartuje aj v režime **Pure**, ak hladina energie v batérii klesá príliš nízko. Spaľovací motor sa štartuje aj vtedy,

- ak rýchlosť prekročí 125 km/h (78 mph)
- ak vodič požaduje viac hnacej sily, než môže poskytnúť elektrický pohon
- v prípade obmedzení systému/komponentu napr. pri nízkej vonkajšej teplote.

Režim jazdy je prispôbený pre maximálny dojazd na elektrický pohon a špeciálne vyvinutý pre mestskú dopravu. **Pure** znamená najnižšie spaľovanie, aj keď je hybridná batéria prázdna. Klimatizácia v priestore pre cestujúcich je regulovaná na ekologickú klimatizáciu a v klzkých jazdných podmienkach sa pred automatickým zapnutím pohonu všetkých kolies dá povoliť väčšie pretáčanie kolies.

ECO klimatizácia

V jazdnom režime **Pure** sa ekologická klimatizácia automaticky aktivuje v priestore pre cestujúcich, aby sa znížila spotreba energie.

i POZNÁMKA

Keď je aktivovaný jazdný režim **Pure** zmenilo sa niekoľko parametrov v nastaveniach systému ovládania klimatizácie a zredukovalo sa niekoľko funkcií elektrického spotrebiča. Niektoré nastavenia sa dajú resetovať manuálne, ale plná funkčnosť sa obnoví len vtedy, keď opustíte jazdný režim **Pure** alebo prispôbíte jazdný režim **Individual** s úplným fungovaním klimatizácie.

V prípade problémov spôsobených zahmlievaním stlaďte tlačidlo pre maximálne rozmrazovanie, ktoré má normálnu funkčnosť.

Constant AWD

- Zlepšuje jazdné vlastnosti a trakciu vozidla pomocou vylepšeného pohonu všetkých kolies.

Režim jazdy uzamkne vozidlo v pohone všetkých kolies. Prispôsobené rozloženie krútiaceho momentu medzi prednou a zadnou nápravou ponúka dobrú trakciu, stabilitu a jazdné vlastnosti, napríklad na klzkých vozovkách, pri jazde s ťažkým príviesom alebo pri fahaní. Režim jazdy **Constant AWD** je vždy k dispozícii, bez ohľadu na stav nabitia batérie.

Spaľovací motor a elektromotor sa zapájajú tak, aby poháňali všetky štyri kolesá, čo má za následok zvýšenú spotrebu paliva.

V ostatných režimoch jazdy vozidla vozidlo automaticky prispôsobuje potrebu pohonu všetkých kolies povrchu vozovky a v prípade potreby môže zapojiť elektromotor alebo naštartovať spaľovací motor.

Power

- Vozidlo má športovejšie charakteristiky a rýchlejšiu odozvu na zrýchlenie.

Režim jazdy prispôsobuje kombinovaný výkon spaľovacieho motora a elektromotora podľa pohonu vozidla prednými aj zadnými kolesami. Zmeny prevodových stupňov sa stávajú rýchlejšími a zreteľnejšími a prevodovka uprednostňuje prevod s väčšou trakciou. Odozva

riadenia je rýchlejšia a tlmenie nárazov je tvrdšie.

Spaľovací motor a elektromotor sa zapájajú tak, aby poháňali všetky štyri kolesá, čo má za následok zvýšenú spotrebu paliva.

Režim jazdy je prispôsobený pre maximálny výkon a odozvu na zrýchlenie. Mení reakciu plynového pedálu spaľovacieho motora, spôsob radenia prevodových stupňov a systém preplňovacieho tlaku. Nastavenia podvozka, odozvy riadenia a brzd je tiež čo možno najlepšie. Režim jazdy **Power** je vždy k dispozícii, bez ohľadu na stav nabitia batérie.

Režim **Power** je k dispozícii aj vo verzii **Polestar Engineered***.

Individual

- Prispôsobenie režimu jazdy podľa individuálnych preferencií.

Vyberte režim jazdy, od ktorého chcete začať, a potom upravte nastavenia podľa požadovaných jazdných vlastností. Tieto nastavenia sa ukladajú do individuálneho profilu vodiča.

Individuálny režim jazdy je k dispozícii len vtedy, ak je najprv aktivovaný na strednom displeji.

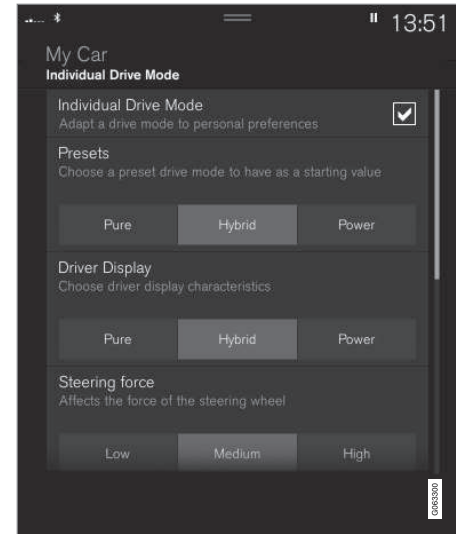

Zobrazenie nastavení⁸ pre individuálny režim jazdy.

1. Stlačte **Nastavenia** v pohľade zhora.
2. Stlačte **My Car** → **Individuálny režim jazdy** a zvolte **Individuálny režim jazdy**.

⁸ Obrázok je schematický - časti sa môžu líšiť v závislosti od modelu vozidla.

- ◀ 3. V **Predvoľby** si vyberte režim jazdy, ktorý sa má začať od: **Pure, Hybrid, Power** alebo **Polestar Engineered***.

Možné úpravy sa vzťahujú na nastavenia pre:

- **Displej vodiča**
- **Vôľa riadenia**
- **Charakteristika hriadeľa**
- **Charakteristika brzdenia**
- **Riadenie odpruženia**
- **ECO klimatizácia**

Používanie elektromotora alebo spaľovacieho motora

Pokročilý riadiaci systém určuje, do akej miery je vozidlo poháňané spaľovacím motorom, elektromotorom alebo oboma paralelne.

Primárnym účelom je čo najefektívnejšie používanie spaľovacieho motora alebo elektromotora a dostupnej energie v hybridnej batérii, s ohľadom na charakteristiky rôznych režimov jazdy, ako aj požiadavku vodiča na výkon prostredníctvom plynového pedálu.

Existujú aj prípady, keď dočasné obmedzenia systému alebo funkcií, ktoré sa riadia právnymi požiadavkami zameranými na udržanie nízkej úrovne celkových emisií vozidla, môžu vo väčšej miere využívať spaľovací motor.

Súvisiace informácie

- Zmena režimu jazdy (str. 482)
- Úsporná jazda (str. 488)
- Distribúcia energie v hybridnom pohone pomocou údajov mapy* (str. 483)
- Hybridný ukazovateľ (str. 85)
- Všeobecné informácie o Twin Engine (str. 434)
- Rekuperačné brzdenie* (str. 470)

Zmena režimu jazdy

Vyberte si režim jazdy prispôsobený aktuálnym jazdným podmienkam.

Režim jazdy zmeníte pomocou ovládača na stredovej konzole.

Nezabudnite, že nie všetky režimy jazdy sú dostupné vo všetkých situáciách.

Zmena jazdného režimu:



1. Stlačte ovládač režimu jazdy **DRIVE MODE**.
 - > Na strednom displeji sa otvorí kontextová ponuka.
2. Otáčajte kolieskom nahor alebo nadol, kým sa nezvýrazní požadovaný režim jazdy.

3. Výber potvrdíte stlačením ovládača režimu jazdy alebo ťuknutím priamo na dotykovú obrazovku.
- > Zvolený režim jazdy sa zobrazí na displeji vodiča.

Súvisiace informácie

- Režimy jazdy (str. 479)

Distribúcia energie v hybridnom pohone pomocou údajov mapy*

Režim jazdy **Hybrid** je normálny režim vozidla, kde elektromotor a spaľovací motor pracujú samostatne alebo spoločne v hybridnom pohone. Ak bol v navigačnom systéme vybraný cieľ*, funkcia Prediktívna účinnosť⁹ rozloží spotrebu elektrickej energie inteligentným spôsobom po celej dĺžke trasy pomocou údajov mapy.

Spotreba paliva sa potom môže znížiť v porovnaní s normálnym hybridným pohonom, keď sa vozidlo poháňa v prvom rade elektrickou energiou, a až keď sa hybridná batéria vybije, prepne sa na spaľovací motor.

Funkcia

Ak je vzdialenosť k vybranému cieľu väčšia ako odhadovaný dojazd pri prevádzke na elektrinu, táto funkcia rozdeľuje elektrickú energiu na spotrebu tak, aby bola čo najúčinnějšía pre celú prejdenú vzdialenosť. To umožňuje vyhnúť sa situáciám, keď by normálny hybridný pohon inak spotreboval veľkú časť elektrickej energie, napríklad na elektrický pohon pri vysokej rýchlosti na diaľnici a potom by mal používať spaľovací motor pri nízkej rýchlosti v mestskej premávke.

Najväčšia úspora paliva sa dosiahne vtedy, keď

- prejdená vzdialenosť začína jazdou na diaľnici
- vzdialenosť, ktorá sa má prejsť, je medzi 50 a 100 km (30 a 60 míľ)
- hybridná batéria je na začiatku úplne nabitá.

Podmienky pre fungovanie

Na spustenie funkcie je potrebné splniť niekoľko podmienok.

- Cieľ je nastavený v navigačnom systéme a vzdialenosť trasy do cieľa je dlhšia, ako je možné pri dojazde výlučne na elektrický pohon.
- Je zvolený režim jazdy **Hybrid**.
- Funkcie **Hold** a **Charge** sú deaktivované.
- Hybridná batéria je nabitá.

Tipy na používanie

Ak sa vozidlo používa na dochádzku do práce a vozidlo nie je možné dobíjať na mieste výkonu práce, uveďte miesto výkonu práce ako prechodné miesto určenia a váš domov ako konečné miesto určenia. Vybíjanie hybridnej batérie sa potom uskutoční počas vašej cesty do práce aj z práce.

⁹ Iba niektoré trhy.



ŠTARTOVANIE A JAZDA

- ◀ Pridajte podobné trasy dochádzky, t.j. trasu medzi dvoma miestami nabíjania, ako **Obľúbené** v navigačnom systéme, aby sa uľahčil príchod.

Súvisiace informácie

- Režimy jazdy (str. 479)
- Úsporná jazda (str. 488)

Regulácia úrovne* a tlmenie nárazov

Regulácia úrovne a tlmenie nárazov sa vo vozidle automaticky regulujú.

Tlmenie nárazov (Four-C)

Na vozidle vybavenom Four-C je tlmenie nárazov prispôsobené zvolenému režimu jazdy a rýchlosti vozidla. Tlmenie nárazov je normálne nastavená pre optimálny komfort a reguluje sa priebežne v závislosti od povrchu vozovky, zrýchlenia vozidla, brzdzenia a jazdy v zákrutách.

Manuálne nastaviteľné tlmiče nárazov*

Vozidlá vo variante Polestar Engineered* majú možnosť manuálneho nastavenia tlmičov. Existujú tri odporúčané pozície: výkonná poloha, engineered a komfortná poloha.

Výkonná poloha

Výkonná poloha znamená, že tlmenie vozidla budete vnímať ako tvrdšie.

Engineered, factory setting

Poloha Engineered je prispôsobená pre každodennú jazdu.

Komfortná poloha

Komfortná poloha znamená, že tlmenie vozidla budete vnímať ako mäkkšie.

Symbole a správy

Ak sa vyskytne porucha s ovládaním hladiny, na displeji vodiča sa zobrazí správa.

Symbol	Správa	Špecifikácia
	Odpruženie Servis je potrebný	Vyskytla sa porucha. Čo najskôr navštívte servis ^A .

^A Odporúčame autorizovaný servis Volvo.

Súvisiace informácie

- Režimy jazdy (str. 479)
- Úprava nastavenia tlmenia pre Polestar Engineered* (str. 486)

Úprava nastavenia tlmenia pre Polestar Engineered*

Nastavenia tlmičov nárazov je možné nastaviť pre jazdu v iných podmienkach alebo na špeciálnych povrchoch vozoviek.

Umiestnenie nastavovacích prvkov

K dispozícii sú štyri nastavovacie prvky, dva pre predné tlmiče a dva pre zadné. Nastavovacie prvky sú umiestnené nad každým kolesom. Pre predné kolesá sú nastavovacie prvky umiestnené pod kapotou motora. Pre zadné kolesá sú nastavovacie prvky umiestnené nad každým kolesom v podbehu kolesa.

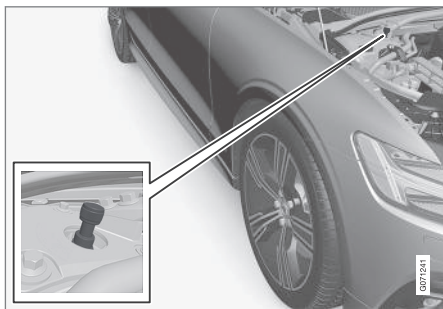

Umiestnenie nastavovacieho prvku, predné koleso.

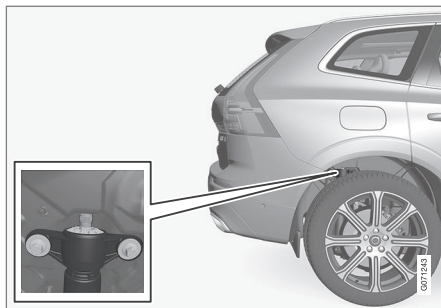

Umiestnenie nastavovacieho prvku, zadné koleso.

i POZNÁMKA

K dispozícii je celkovo 22 polôh nastavenia pre každé nastavovacie tlačidlo. Čím bližšie k 0 pre nastavovacie tlačidlo, tým je tlmenie nárazov tvrdšie.

Úprava nastavenia tlmenia, predné

Pred začatím nastavovania sa uistite, že nastavovací prvok je nastavený do polohy 0. Takto ľahšie zistíte, ktorá poloha nastavenia je nastavená.



Otočením nastavovacieho prvku v smere hodinových ručičiek a proti smeru hodinových ručičiek zmeníte polohu nastavenia.

- 1 Otáčajte ovládačom v smere hodinových ručičiek, až kým sa nezastaví, aby ste sa dostali k polohe nastavenia 0.
- 2 Otáčajte ovládačom proti smeru hodinových ručičiek, aby ste vybrali požadovanú polohu nastavenia. Polohy nastavenia sú definované počuteľným a viditeľným kliknutím.
 - > Potom vykonajte rovnaký postup pre druhú pneumatiku.

Úprava nastavenia tlmenia, zadné

Zadné nastavovacie prvky sú umiestnené nad pneumatikou z vnútornej strany podbehu kolesa. Vozidlo sa musí zdvihnúť na zdvíhačku, aby ste získali prístup k zadným nastavovacím prvkom. Pozrite si osobitnú časť.

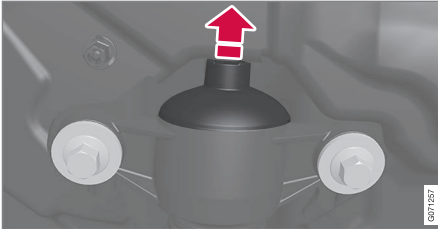

Gumený kryt sa nachádza nad nastavovacím prvkom.

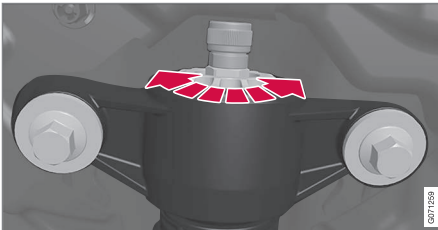

Otočením nastavovacieho prvku v smere hodinových ručičiek a proti smeru hodinových ručičiek zmeníte polohu nastavenia.

- 1 Odstráňte ochranný gumený kryt, ktorý zakrýva nastavovací prvok.
- 2 Otáčajte ovládačom v smere hodinových ručičiek, až kým sa nezastaví, aby ste sa dostali k polohe nastavenia 0.

- 3 Otáčajte nastavovacím prvkom proti smeru hodinových ručičiek, aby ste vybrali požadovanú polohu nastavenia. Polohy nastavenia sú definované počutelným a viditeľným kliknutím.
 - > Po nastavení požadovanej polohy nasadíte späť ochranný gumený kryt. Potom vykonajte rovnaký postup pre druhú pneumatiku.

i POZNÁMKA

Na dosiahnutie čo možno najlepšieho výkonu spoločnosť Volvo odporúča, aby ste nastavovacie tlačidlá nastavili na rovnakú polohu pre každú nápravu.

Odporúčané polohy

Poloha	Vpredu	Vzadu
Výkonná poloha	poloha nastavenia 2	poloha nastavenia 4
Engineered, factory setting	poloha nastavenia 6	poloha nastavenia 9
Komfortná poloha	poloha nastavenia 12	poloha nastavenia 15

Súvisiace informácie

- Vyzdvihnutie auta (str. 633)
- Regulácia úrovne* a tlmenie nárazov (str. 485)

Úsporná jazda

Jazdite hospodárne a ekologickejšim spôsobom plynulým vedením vozidla a predvídaním situácií.

Prispôbte svoj štýl a rýchlosť jazdy prevládajúcej situácii.

Na dosiahnutie čo najdlhšej novej jazdnej dráhy a najnižšej novej spotreby energie s Twin Engine, si zapamätajte nasledovné:

Nabíjanie

- Pravidelne nabíjajte vozidlo z elektrickej siete. Zvyknite si vždy začať jazdu s plne nabitou hybridnou batériou.
- Zistite, kde sa nachádzajú nabíjacie stanice.
- Ak je to možné, vyberte si parkovacie miesto s nabíjačkou.

i POZNÁMKA

Nabíjanie vozidla vykonávajúte čo najčastejšie z obvodu sieťového napájania!

Predbežná príprava

- Pred jazdou, ak je to možné, vyhrejte vozidlo pomocou nabíjacieho kábla pripojeného k elektrickej sieti.
- Vyhňte sa parkovaniu vozidla tak, aby sa počas parkovania ochladzovala alebo pre-

hrievalo. Zaparkujte vozidlo, napríklad v klimatizovanej garáži.

- Po krátkej jazde po predbežnej úprave vzduchu v priestore pre cestujúcich, ak je to možné, v horúcom podnebí vypnite ventilátor alebo klimatizáciu.
- Ak ohriatie vzduchu vo vozidle pred jazdou nie je možné, keď je vonkajší vzduch studený, použite najprv vyhrievanie sedadla a vyhrievanie volantu. Vyhňte sa zohrievaniu celého interiéru, ktoré čerpá energiu z hybridnej batérie.

Jazda

- Pre najnižšiu spotrebu energie aktivujte režim **Pure**.
- Jazdite stabilnou rýchlosťou a udržiavajte dostatočnú vzdialenosť od iných vozidiel a predmetov, aby ste sa vyhli potrebe brzdenia. Tento štýl jazdy má za následok najnižšiu spotrebu energie.
- Vyvážte potrebu výkonu pomocou plynového pedálu. Na displeji vodiča použite indikátor dostupného výkonu elektromotora, aby ste sa vyhli zbytočnému štartovaniu spaľovacieho motora. Elektromotor je účinnejší ako spaľovací motor, najmä pri nízkych otáčkach.
- V prípade potreby brzdenia - jemne brzdíte brzdovým pedálom, čím nabíjate hybridnú batériu. Do brzdového pedálu je zabudovaná funkcia regeneratívneho

brzdenia, ktorá môže byť posilnená brzdením elektromotorom v polohe prevodovky **B**.

- Vysoká rýchlosť vedie k zvýšenej spotrebe energie - odpor vzduchu sa zvyšuje so zvyšovaním rýchlosti.
- Aktivujte funkciu **Hold** vo funkčnom zobrazení pri vyšších rýchlostiach počas ciest, ktoré sú dlhšie ako je dojazd na elektrickú energiu.
- Ak je to možné, nepoužívajte funkciu **Charge** na nabíjanie hybridnej batérie. Nabíjanie spaľovacím motorom zvyšuje spotrebu paliva a produkuje zvýšené emisie oxidu uhličitého.
- V chladnom podnebí, ak je to možné, znížte elektrické vyhrievanie okien, zrkadiel, sedadiel a volantu.
- Jazdite so správnym tlakom vzduchu v pneumatikách a pravidelne ho kontrolujte - zvolte ECO tlak v pneumatikách pre optimálne výsledky.
- Výber pneumatík môže ovplyvniť spotrebu energie - poradenstvo ohľadom vhodných pneumatík získate u predajcu.
- Odstráňte nepotrebné predmety z auta - čím vyššia je záťaž, tým vyššia je spotreba.
- Strešné zaťaženie a box na lyže zvyšujú odpor vzduchu, čo vedie k vyššej spotrebe

- strešný nosič odmontujte, keď ho nepoužívate.

- Vyhýbajte sa jazde s otvorenými oknami.
- Neudržiavajte vozidlo v zastavenej polohe na kopci s plynovým pedálom. Namiesto toho použite nožnú brzdú.

Súvisiace informácie

- Drive-E - čistejšia radosť z jazdy (str. 30)
- Distribúcia energie v hybridnom pohone pomocou údajov mapy* (str. 483)
- Faktory, ktoré ovplyvňujú dosah pri prevádzke na elektrinu (str. 489)
- Hybridný ukazovateľ (str. 85)
- Kontrola tlaku v pneumatikách (str. 586)

Faktory, ktoré ovplyvňujú dosah pri prevádzke na elektrinu

Dosah vozidla pre elektrickú prevádzku závisí od viacerých faktorov. Schopnosť dosiahnuť dlhý dosah sa líši podľa okolností a podmienok, za ktorých sa s vozidlom jazdí.

Certifikovaná hodnota prejdených kilometrov s elektrickým pohonom by sa nemala interpretovať ako očakávaný dosah. Certifikačná hodnota je porovnávacou hodnotou získanou pomocou špeciálnych cyklov jazdy v EÚ. Skutočný dosah závisí od mnohých faktorov.

Faktory, ktoré ovplyvňujú dosah

Vodič môže ovplyvniť niektoré faktory, ale zas nemá vplyv na iné.

Najdlhší dosah sa dosiahne v mimoriadne priaznivých podmienkach, keď majú všetky faktory pozitívny vplyv.

Faktory, ktoré vodič nemôže ovplyvniť

Existuje niekoľko vonkajších faktorov, ktoré ovplyvňujú dosah v rôznych stupňoch:

- dopravná situácia
- krátke jazdné vzdialenosti
- topografia
- vonkajšia teplota a protivietor
- podmienky a povrch vozovky.

Tabuľka zobrazuje približný vzťah medzi vonkajšou teplotou a dosahom, a to ako vo vozidle s deaktivovaným ovládaním klimatizácie v

priestore pre cestujúcich, tak aj vo vozidle s normálnym ovládaním klimatizácie v priestore pre cestujúcich.

Teplejšia vonkajšia teplota má do určitej miery pozitívny účinok na dosah.

Vonkajšia teplota	Deaktivované ovládanie klimatizácie v priestore pre cestujúcich	Normálne ovládanie klimatizácie v priestore pre cestujúcich
30 °C (86 °F)	95 %	80 %
20 °C (68 °F)	100 %	90%
10 °C (50 °F)	90 %	80 %
0 °C (32 °F)	80 %	60 %
-10 °C (14 °F)	70 %	40 %



◀ Faktory, ktoré vodič môže ovplyvniť

Vodič by si mal byť vedomý toho, že tento dosah ovplyvňujú nasledujúce faktory, aby mohol vozidlo prevádzkovať energeticky účinným spôsobom:

- pravidelné nabíjanie
- predbežná príprava vzduchu v interiéri
- režim jazdy **Pure**
- nastavenia klimatizácie
- rýchlosť a zrýchlenie
- funkcia **Hold**
- pneumatiky a tlak v pneumatikách.

Tabuľka zobrazuje približný vzťah medzi konštantnou rýchlosťou a dosahom, kde nižšia konštantná rýchlosť má pozitívny účinok na dosah.

Konštantná rýchlosť	
100 km/h (62 mph)	50 %
80 km/h (50 mph)	70 %
60 km/h (37 mph)	90 %
50 km/h (31 mph)	100 %

i POZNÁMKA

- Hodnoty uvedené v tabuľkách sa týkajú nového vozidla.
- Tieto hodnoty nie sú pevne stanovené, ale závisia od správania vodiča, životného prostredia a iných okolností.

Súvisiace informácie

- Úsporná jazda (str. 488)
- funkcia Hold a Charge (str. 490)
- Režimy jazdy (str. 479)

funkcia Hold a Charge

Počas šoférovania môže byť v niektorých situáciách užitočné ovládať zmenu stavu hybridnej batérie. To je možné s funkciami **Hold a Charge**.

Hold a Charge sú k dispozícii vo všetkých režimoch jazdy. Funkcie sa zrušia, keď je zapnutý režim jazdy **Pure**.

Tlačidlá pre funkcie Hold a Charge

Funkcie možno zapnúť v zobrazení funkcie na stredovom displeji.

Hold



Úroveň batérie usál. pre neskorš. použitie.

Funkcia zachová napätie v hybridnej batérii na elektrický pohon a ušetrí dostupnú elektrinu na neskoršie použitie

napr. na jazdu v mestskom prostredí alebo cez obytnú zónu.

Vozidlo funguje ako pri normálnej hybridnej prevádzke s vybitou batériou, kde napríklad okrem opakovaného použitia energie vytvorenej brzdou, vozidlo spustí vnútorný spaľovací motor častejšie, aby zachovalo napätie v batérii.

Charge

Motor nabíja hybridnú batériu.

Funkcia nabíja hybridnú batériu pomocou vnútorného spaľovacieho motora na použitie pri neskoršej vyššej elektrickej prevádzke.

keď prevádzke.

Symbols na displeji vodiča

Symbol  je zobrazený na ukazovateli miery hybridnej batérie, keď je zapnuté tlačidlo Podržať.

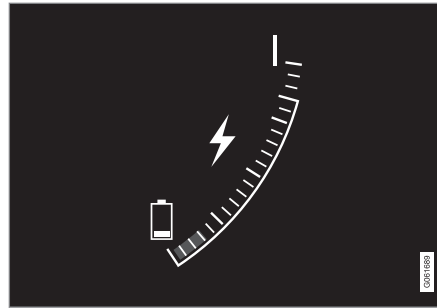

Symbol  je zobrazený na ukazovateli miery hybridnej batérie, keď je zapnuté tlačidlo Nabíť.

Súvisiace informácie

- Úsporná jazda (str. 488)
- Hybridný ukazovateľ (str. 85)

Prípravy na dlhú cestu

Pred jazdou na dovolenke alebo iným typom dlhej cesty je obzvlášť dôležité starostlivo skontrolovať funkcie a vybavenie vozidla. Skontrolujte, či

- motor pracuje normálne a či je spotreba paliva normálna
- nedochádza k únikom (palivo, olej alebo iná kvapalina)
- brzdný účinok brzd funguje tak, ako má
- pneumatiky majú dostatočnú hĺbku dezénu a tlak. Pri jazde na miesta, kde hrozí nebezpečenstvo zasnežených alebo zľadovatých povrchov vozovky, vymeňte pneumatiky za zimné
- dobíjanie batérie štartéra je dobré
- lišty stieračov sú v dobrom stave
- výstražný trojuholník a reflexná vesta sú umiestnené vo vozidle - právna požiadavka v niektorých krajinách

Súvisiace informácie

- Kontrola tlaku v pneumatikách (str. 586)
- Spotreba paliva a emisie CO₂ (str. 703)
- Plnenie kvapaliny ostrekovača (str. 686)
- Zimná jazda (str. 492)
- Úsporná jazda (str. 488)
- Nastavenia pre moderné vozidlo* (str. 560)
- Odporúčania pre nakladanie (str. 616)



- Jazda s príviesom (str. 505)
- Pilot Assist* (str. 345)
- Obmedzovač rýchlosti (str. 325)
- Sada na núdzovú opravu defektu (str. 601)

Zimná jazda

Pri jazde v zime je dôležité vykonať určité kontroly vozidla, aby ste sa uistili, že sa na ňom dá bezpečne jazdiť.

Pred zimným obdobím skontrolujte najmä:

- Chladiaca kvapalina motora musí obsahovať 50 % glykolu. Táto zmes chráni motor pred mrazom do pribl. -35 °C (-31 °F). Aby sa predišlo zdravotným rizikám, nesmú sa miešať rôzne druhy glykolu.
- Palivová nádrž sa musí udržiavať naplnená, aby sa zabránilo kondenzácii.
- Dôležitá je viskozita motorového oleja. Oleje s nižšou viskozitou (redšie oleje) uľahčujú štartovanie v chladnom počasí a tiež znižujú spotrebu paliva pri studenom motore.
- Musí sa skontrolovať stav batérie štartéra a úroveň nabitia. Chladné počasie kladie veľké nároky na batériu štartéra a jej kapacita sa chladom znižuje.
- Použite kvapalinu ostrekovača s nemrznúcou zmesou, aby sa zabránilo vzniku ľadu v nádržke ostrekovača.

Odporúčania týkajúce sa motorového oleja nájdete v osobitnej časti.

Klzké jazdné podmienky

Aby ste dosiahli optimálne jazdné vlastnosti, spoločnosť Volvo odporúča používať zimné

pneumatiky na všetkých kolesách, ak hrozí riziko snehu alebo ľadu.

POZNÁMKA

Používanie zimných pneumatík je v niektorých krajinách zákonnou požiadavkou. Pneumatiky s hrotmi nie sú povolené vo všetkých krajinách.

Precvičte si jazdu na klzkom povrchu v kontrolovaných podmienkach a dozviete sa, ako vozidlo reaguje.

Súvisiace informácie

- Motorový olej – špecifikácie (str. 697)
- Zimné pneumatiky (str. 599)
- Snehové reťaze (str. 600)
- Brzdzenie na posypaných cestách (str. 464)
- Brzdzenie na mokrých cestách (str. 464)
- Plnenie kvapaliny ostrekovača (str. 686)
- Batéria štartéra (str. 644)
- Výmena líšt stieračov čelného skla (str. 684)
- Výmena líšty stierača zadného okna (str. 682)
- Doplnenie chladiacej kvapaliny (str. 642)
- Nepriaznivé jazdné podmienky pre motorový olej (str. 699)

Jazda vo vode

Brodenie znamená, že vozidlo jazdí cez vodu napr. na zatopenej ceste. Jazdenie vo vode treba vykonávať s veľkou opatnosťou.

Pri jazdení cez vodu pozorujte nasledovné, aby ste ochránili vozidlo pred poškodením:

- Hladina vody nesmie byť vyššia ako podlaha vozidla. Ak je to možné, pred začatím jazdy cez vodu skontrolujte hĺbku na najhlbšom mieste. Zvýšenú opatnosť treba venovať prechádzaniu cez tečúcu vodu.
- Nejazdite rýchlejšie ako tempom chôdze.
- Vozidlo nezastavujte vo vode. Chodte opatrne dopredu alebo otočte vozidlom vycúvajte z vody.
- Nezabudnite, že vlny vytvorené protiúdúcimi vozidlami môžu presiahnuť úroveň podlahy vozidla.
- Vyhňte sa jazdeniu cez slanú vodu (riziko korózie).

! DÔLEŽITÉ

Časti vozidla (napr. motor, prevodovka, hnacia sústava alebo elektrické súčiastky) sa môžu poškodiť pri jazde cez vodu s hladinou vyššou ako je podlaha vozidla. Záruka sa nevzťahuje na poškodenie komponentov spôsobené ponorením, hydrolockom (zaplavením motora) alebo nedostatkom oleja.

V prípade uviaznutia vo vode sa nepokúšajte opäť štartovať. Namiesto toho vyťahujte vozidlo z vody a dopravte ho pomocou odťahovej služby do dielne. Odporúča sa autorizovaný servis Volvo.

Keď prejdete za vodu, jemne stlačte brzdový pedál a skontrolujte, či je dosiahnutá funkcia plnej brzdy. Napríklad voda a blato môžu zamočiť brzdové obloženie vedúc k oneskorenej funkcii brzdy.

Ak je to potrebné, po jazde vo vode a v blate vyčistite kontakt privesovej prípojky.

Súvisiace informácie

- Odtiahnutie (str. 511)

Otvorenie a zatvorenie krytu plniaceho hrdla paliva

Kryt plniaceho hrdla paliva sa odomkne stlačením tlačidla na prístrojovom paneli.

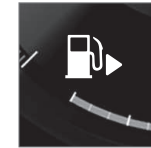

Na displeji vodiča šípka vedľa symbolu nádrže označuje, na ktorej strane vozidla je kryt plniaceho hrdla paliva umiestnený.



1. Stlačte tlačidlo na prístrojovom paneli.
 - > Vyrovnávanie tlaku v palivovej nádrži spôsobuje určité oneskorenie otvárania krytu. Na displeji vodiča sa zobrazí správa **Pripr. na dopln. paliva Veko palivovej nádrže sa odomk., keď bude pripr.** a keď je systém pripravený, na displeji vodiča sa zobrazí správa **Palivová nádrž Pripr. na dotankovanie.** Ak je spaľovací motor zapnutý pri stlačení tlačidla, vo všeobecnosti sa vypne a vozidlo sa prepne do elektrického režimu.

i POZNÁMKA

Po otvorení krytu plniaceho hrdla paliva musí tankovanie začať približne v priebehu 15 minút. Po uplynutí tohto času sa zatvorí ventil, ktorý sa otvoril stlačením tlačidla na otvorenie krytu plniaceho hrdla paliva, a tankovanie už nebude možné, pretože hubica čerpadla sa vysunie von.

Pokiaľ sa tento ventil zatvorí pred dokončením tankovania – stlačte príslušné tlačidlo ešte raz a počkajte, kým sa na displeji vodiča nezobrazí správa **Palivová nádrž Pripr. na dotankovanie.**

2. Po dokončení tankovania zatvorte kryt jemným zatlačením.

Súvisiace informácie

- Plnenie paliva (str. 494)

Plnenie paliva

Palivová nádrž je vybavená systémom plnenia paliva bez krytu.

Naplnenie palivovej nádrže na čerpacej stanici

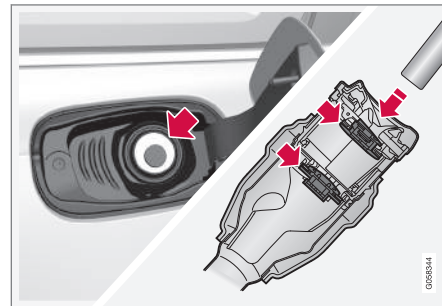

Pred začatím plnenia vozidla palivom je dôležité zasunúť dýzu čerpadla za dva otvárateľné kryty na plniacom potrubí.

Návod na doplnenie paliva:

1. Vypnite vozidlo a otvorte kryt plniaceho hrdla paliva.

i POZNÁMKA

Po otvorení krytu plniaceho hrdla paliva musí tankovanie začať približne v priebehu 15 minút. Po uplynutí tohto času sa zatvorí ventil, ktorý sa otvoril stlačením tlačidla na otvorenie krytu plniaceho hrdla paliva, a tankovanie už nebude možné, pretože hubica čerpadla sa vysunie von.

Pokiaľ sa tento ventil zatvorí pred dokončením tankovania – stlačte príslušné tlačidlo ešte raz a počkajte, kým sa na displeji vodiča nezobrazí správa **Palivová nádrž Prip. na dotankovanie**.

2.

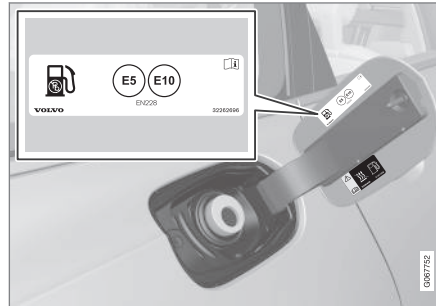

Vyberte si palivo schválené na použitie vo vašom vozidle, ktorého identifikátor¹⁰ sa nachádza na vnútornej strane krytu plniaceho hrdla paliva. Pozri informácie o schválených palivách a identifikátor v časti Benzín.

3. Vložte dýzu čerpadla do otvoru plniaceho hrdla. Plniace potrubie má dva otváracie uzávery. Pred začatím tankovania sa musí hrdlo lievika pretlačiť cez oba uzávery.

4. Nepreplňte nádrž; plňte ju iba dovtedy, kým dýza čerpadla prvýkrát nepreruší dodávku paliva.
> Nádrž je plná.

i POZNÁMKA

Nádrž preplnená palivom môže v horúcom počasí pretekať.

Doplnenie paliva z kanistra na palivo

Pri dopĺňaní paliva a kanistra použite lievik umiestnený v penovom bloku pod podlahou v batožinovom priestore.

1. Otvorte kryt plniaceho hrdla paliva.
2. Vložte lievik do otvoru plniaceho hrdla. Plniace potrubie má dva otváracie uzávery. Pred začatím tankovania sa musí hrdlo lievika pretlačiť cez oba uzávery.

Vzťahuje sa na vozidlá s ohrievačom poháňaným palivom*

Ohrievač poháňaný palivom nikdy nepoužívajte v priestoroch čerpacej stanice.

¹⁰ Identifikátor v súlade s normou CEN EN16942 sa nachádza na vnútornej strane dvierok palivovej nádrže a bude na príslušných palivových čerpadlách a ich tryskách na čerpacích staniách v celej Európe najneskôr do 12. októbra 2018.

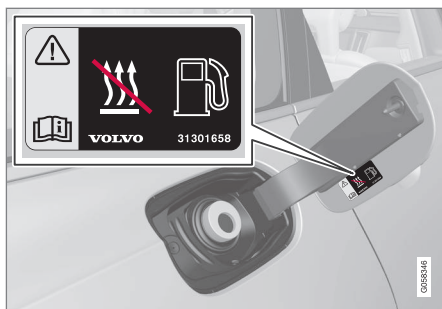

Štítok na vnútornej strane dvierok palivovej nádrže.

Súvisiace informácie

- Otvorenie a zatvorenie krytu plniaceho hrdla paliva (str. 493)
- Benzín (str. 497)

Manipulácia s palivom

Nepoužívajte palivo nižšej kvality, ako je kvalita odporúčaná spoločnosťou Volvo, pretože to negatívne ovplyvní výkon motora a spotrebu paliva.

⚠ UPOZORNENIE

Vyhýbajte sa vdychovaniu výparov z paliva a streknutiu paliva do očí.

V prípade, že sa palivo dostane do očí, vyberte všetky kontaktné šošovky a oči vyplachujte veľkým množstvom vody po dobu najmenej 15 minút a vyhľadajte lekársku pomoc.

Palivo nikdy nepožívajte. Palivá ako benzín, bioetanol a ich zmesi a motorová nafta sú vysoko toxické a po požití môžu spôsobiť trvalé následky alebo smrť. Ak dôjde k požitiu paliva, okamžite vyhľadajte lekársku pomoc.

⚠ UPOZORNENIE

Palivo, ktoré sa vyleje na zem, sa môže vznietiť.

Než začnete tankovať, vypnite kúrenie poháňané palivom.

Pri tankovaní nikdy nemajte pri sebe zapnutý mobilný telefón. Signál zvonenia môže spôsobiť vznik iskry a vznietenie benzínových výparov, čo môže viesť k požiaru a zraneniu.



DÔLEŽITÉ

Zmesi rôznych druhov palív alebo použitie palív, ktoré nie sú odporúčané, spôsobia stratu platnosti záruky spoločnosti Volvo a všetkých doplnkových servisných zmlúv. To platí pre všetky motory.

Súvisiace informácie

- Benzín (str. 497)

Benzín

Pri dopĺňaní paliva je dôležité používať správne palivo. Benzín je k dispozícii s rôznymi oktánovými hodnotami, ktoré sú prispôsobené rôznym typom jazdy.

Používajte benzín len od známych výrobcov. Nikdy nepoužívajte palivo pochybnej kvality. Benzín musí spĺňať normu EN 228.

Identifikátor benzínu



Štítok na vnútornej strane dvierok palivovej nádrže.

Identifikátor v súlade s normou CEN EN16942 sa nachádza na vnútornej strane dvierok palivovej nádrže a bude na príslušných palivových čerpadlách a ich tryskách na čerpacích staniaciach v celej Európe najneskôr do 12. októbra 2018.

Toto sú identifikátory, ktoré platia pre súčasné štandardné palivá v Európe. Benzín s nasledujúcimi identifikátormi sa môže používať vo vozidlách s benzínovým motorom:



E5 je benzín s maximálnym obsahom 2,7 % kyslíka a maximálne 5 objemovými % etanolu.



E10 je benzín s maximálnym obsahom 3,7 % kyslíka a maximálne 10 objemovými % etanolu.

! DÔLEŽITÉ

- Povolené je palivo, ktoré obsahuje do 10 % obj. etanolu.
- Benzín EN 228 E10 (max. 10 percent obj. etanolu) je schválený na použitie.
- Podiel etanolu vyšší ako E10 (max. 10 percent obj. etanolu) nie je povolený, napr. E85 nie je povolený.

Oktánové číslo

- RON 95 sa môže používať pre normálnu jazdu.
- RON 98 sa odporúča pre dobrý výkon a nízku spotrebu paliva.
- Oktánové číslo nižšie ako RON 95 sa nesmie používať.

Pri jazde v teplotách vyšších ako +38 °C (100 °F) sa odporúča palivo s najvyšším oktánovým číslom pre prispôsobený výkon a spotrebu paliva.

! DÔLEŽITÉ

- Aby ste predišli poškodeniu katalyzátora, používajte len bezolovnatý benzín.
- Nesmie sa používať palivo obsahujúce kovové prísady.
- Nepoužívajte žiadne prísady, ktoré spoločnosť Volvo neodporučila.

Súvisiace informácie

- Manipulácia s palivom (str. 496)
- Plnenie paliva (str. 494)
- Filter benzínových častíc (str. 498)
- Spotreba paliva a emisie CO₂ (str. 703)

Filter benzínových častíc¹¹

Benzínové vozidlá sú vybavené filrami častíc pre efektívnejšiu reguláciu emisií.

Častice vo výfukových plynch sa hromadia vo filtri benzínových častíc počas normálnej jazdy. Za normálnych jazdných podmienok dochádza k pasívnej regenerácii, ktorá vedie k oxidácii častíc a ich spáleniu. Týmto spôsobom sa filter vyprázdni.

Ak vozidlo jazdí nízkou rýchlosťou alebo pri opakovaných studených štartoch pri nízkej vonkajšej teplote môže byť potrebná aktívna regenerácia. Regenerácia filtra častíc je automatická a obvykle trvá 10 až 20 minút. Potreba paliva sa môže počas regenerácie dočasne zvýšiť.

Pri jazde na krátke vzdialenosti pri nízkych rýchlostiach s benzínovým vozidlom

Kapacita emisného systému je ovplyvnená tým, ako sa s vozidlom jazdí. Aby sa dosiahol čo najhospodárnejší výkon, je dôležité jazdiť na rôzne vzdialenosti a pri rôznych rýchlostiach.

Častá jazda na krátke vzdialenosti pri nízkych rýchlostiach (alebo v chladnom podnebí), keď motor nedosahuje normálnu prevádzkovú teplotu, môže viesť k problémom, ktoré môžu prípadne spôsobiť poruchu a spustiť výstražnú

správu. Ak sa s vozidlom väčšinou jazdí v mestskej premávke, je dôležité pravidelne jazdiť vyššími rýchlosťami, aby sa umožnila regenerácia emisného systému.

- Vozidlo by malo jazdiť na cestách kategórie A rýchlosťou vyššou ako 70 km/h (44 mph) po dobu najmenej 20 minút medzi jednotlivými tankovaniami.

Súvisiace informácie

- Benzín (str. 497)

Prehriatie v motore a systéme pohonu

Za určitých podmienok, napr. namáhavá jazda v kopcovitom teréne a horúce podnebie, hrozí riziko prehriatia motora a systému pohonu – najmä pri veľkom zaťažení.

- V prípade prehriatia motora môže dôjsť k dočasnému obmedzeniu výkonu motora.
- Pri jazde v horúcom podnebí odstráňte z prednej časti mriežky všetky pomocné svietidlá.
- Ak sa teplota v chladiacom systéme motora zvýši, rozsvieti sa výstražný symbol a na displeji vodiča sa zobrazí správa **Teplota motora Vysoká teplota. Bezpečne zastavte.** Zastavte vozidlo bezpečným spôsobom a nechajte motor bežať na voľnobeh niekoľko minút a nechajte ho vychladnúť.
- Ak sa zobrazí správa **Teplota motora Vysoká teplota. Vypnite motor** alebo **Chlad. kvap. motora Nízka hladina. Vypn. motor**, zastavte vozidlo a vypnite motor.
- V prípade prehriatia prevodovky sa zvolí alternatívny program radenia prevodových stupňov. Okrem toho sa aktivuje zabudovaná ochranná funkcia, ktorá okrem iného rozsvieti výstražný symbol a na displeji vodiča sa zobrazí správa **Prevodovka je**

¹¹ Platí pre určité varianty.



teplá **Znížte rýchlosť, aby sa znížila teplota alebo Prevodovka je horúca Bezpečne zastavte, počkajte, kým vychladne.** Dodržiavajte uvedené odporúčania, znížte rýchlosť alebo zastavte vozidlo bezpečným spôsobom a nechajte motor bežať na voľnobeh niekoľko minút, aby prevodovka vychladla.

- Ak sa vozidlo prehreje, klimatizácia sa môže dočasne vypnúť.
- Nevypínajte motor ihneď po zastavení po namáhavej jazde.

i POZNÁMKA

Je normálne, že chladiaci ventilátor motora pracuje určitý čas aj po vypnutí motora.

Symby na displeji vodiča

Symbol	Špecifikácia
	Vysoká teplota motora. Dodržujte uvedené odporúčanie.
	Nízka hladina, chladiaca kvapalina. Dodržujte uvedené odporúčanie.
	Prevodovka je horúca/prehriata/vychladnutá. Dodržiavajte uvedené odporúčanie.

Súvisiace informácie

- Doplnenie chladiacej kvapaliny (str. 642)
- Jazda s príviesom (str. 505)
- Prípravy na dlhú cestu (str. 491)
- Indikátor prevodových stupňov (str. 476)

Preťaženie štartovacej batérie

Elektrické funkcie vo vozidle zaťažujú štartovaciu batériu na rôznych stupňoch. **Nepoužívajte polohu zapalovania II, keď je vozidlo vypnuté.** Namiesto toho použite polohu zapalovania I, ktorá využíva menej energie.

Taktiež majte na pamäti, že rôzne doplnky zaťažujú elektrický systém. **Nepoužívajte funkcie, ktoré využívajú veľa energie, keď je vozidlo vypnuté.** Príklady takýchto funkcií sú:

- ventilátor vetrania
- predné svetlomety
- stierač čelného skla
- audiosystém (vysoká hlasitosť).

Ak je batéria štartéra slabá, na displeji vodiča sa zobrazí správa. Funkcia úspory energie potom zavrie určité funkcie alebo zníži určité funkcie ako ventilátor vetrania alebo audiosystém.

- V takomto prípade nabite štartovaciu batériu naštartovaním auta a potom jazdením aspoň 15 minút – nabíjanie štartovacej batérie je efektívnejšie počas jazdenia ako počas chodu motora pri nečinnosti počas státia.

Súvisiace informácie

- Batéria štartéra (str. 644)
- Polohy zapalovania (str. 458)

Štartovanie pomocou štartovacích káblov a inej batérie

Ak je batéria štartéra vybitá, potom môžete vozidlo naštartovať prúdom z inej batérie.

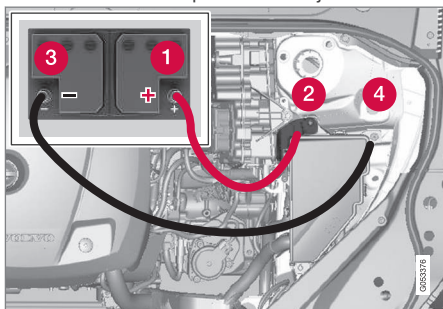

Nabíjacie miesto na štartovanie vlastného vozidla pomocou štartovacích káblov.

! DÔLEŽITÉ

Miesto na nabitie vozidla slúži na jeho štartovanie iba pomocnou batériou. Miesto nabíjania neslúži na štartovanie iného vozidla pomocnou batériou. Použitie miesta nabíjania na štartovanie iného vozidla pomocnou batériou môže viesť k spáleniu poistky, čo znamená, že miesto nabíjania prestane fungovať.

Pri prepálení poistky sa na displeji vodiča zobrazí správa **12V akumulátor Porucha**

poistky Potrebný servis. Spoločnosť Volvo odporúča kontaktovať autorizovaný servis Volvo.

Pri štartovaní vozidla sa odporúčajú nasledujúce kroky, aby sa zabránilo skratom alebo iným škodám:

1. Elektrický systém vozidla nastavte do polohy zapalovania **0**.
2. Skontrolujte, či má darcovská batéria napätie 12 V.
3. Ak je darcovská batéria namontovaná v inom vozidle - vypnite motor darcovského vozidla a uistite sa, že sa obidve vozidlá navzájom nedotýkajú.
4. Pripojte jednu zo svoriek červeného štartovacieho kábla ku kladnému pólu darcovskej batérie (1).

! DÔLEŽITÉ

Štartovací kábel pripájajte opatrne, aby ste predišli skratom s inými komponentmi v motorovom priestore.

5. Otvorte kryt kladného štartovacieho miesta (2).
6. Zapojte druhú svorku červeného štartovacieho kábla na kladné štartovacie miesto vozidla (2).

7. Pripojte jednu zo svoriek čierneho štartovacieho kábla k zápornému pólu darcovskej batérie (3).
8. Zapojte druhú svorku čierneho štartovacieho kábla na záporné štartovacie miesto vozidla (4).
9. Skontrolujte, či sú svorky štartovacieho kábla pripevnené tak, aby pri pokuse o štart nevznikli žiadne iskry.
10. Naštartujte motor "darcovského vozidla" a nechajte ho bežať niekoľko minút pri rýchlosti mierne vyššej ako voľnobeh pribl. 1500 ot./min..

11. Naštartujte motor vášho vlastného vozidla. Ak sa pokus o naštartovanie nepodarí, predĺžte čas nabíjania na 10 minút a potom uskutočnite nový pokus o naštartovanie.

i POZNÁMKA

Pri štartovaní motora za normálnych podmienok je uprednostnený elektromotor vozidla – benzínový motor zostáva vypnutý. To znamená, že po otočení štartovacieho gombíka v smere hodinových ručičiek sa elektromotor „rozbehne“ a vozidlo je pripravené na jazdu. Spustenie motora je indikované zhasnutím kontroliek na displeji vodiča a rozsvietením jeho prednastavenej témy.

! DÔLEŽITÉ

Pri pokuse o naštartovanie sa nedotýkajte spojov medzi káblom a vozidlom. Hrozí, že sa budú vytvárať iskry.

12. Odstráňte štartovacie káble v opačnom poradí - najskôr čierny a potom červený.

Uistite sa, že žiadny zo svoriek čierneho štartovacieho kábla nepríde do kontaktu s kladným štartovacím miestom vozidla/kladným pólom darcovskej batérie alebo svorkou pripojenou k červenému štartovaciemu káblu.

! UPOZORNENIE

- Batéria môže produkovať plynňý oxyhydrogén, ktorý je vysoko výbušný. Ak je štartovací kábel pripojený nesprávne, môže vzniknúť iskra, čo môže stačiť na to, aby batéria vybuchla.
- Štartovacie káble nepripájajte k žiadnemu z komponentov palivového systému, ani k žiadnej pohyblivej časti. Dávajte pozor na horúce časti motora.
- Batéria obsahuje kyselinu sírovú, ktorá môže spôsobiť vážne poleptanie.
- Ak sa kyselina sírová dostane do kontaktu s očami, pokožkou alebo oděvom, opláchnite postihnuté miesto veľkým množstvom vody. Ak kyselina vystrekne do očí – okamžite vyhľadajte lekársku pomoc.
- V blízkosti batérie nikdy nefajčíte.

i POZNÁMKA

Vozidlo sa nedá naštartovať, ak je vybitá hybridná batéria.

Súvisiace informácie

- Štartovanie vozidla (str. 456)
- Polohy zapaľovania (str. 458)
- Úprava volantu (str. 203)
- Výber režimu zapaľovania (str. 459)

Ťažné zariadenie*

Vozidlo môže byť vybavené ťažným zariadením, ktoré umožňuje ťahať napr. príves za vozidlom.

Pre vozidlo môžu byť k dispozícii rôzne varianty ťažného zariadenia. Ďalšie informácie vám poskytne predajca vozidiel Volvo.

! DÔLEŽITÉ

Keď je motor vypnutý, konštantné napätie batérie na konektore prívesu sa môže automaticky vypnúť, aby sa nevybíjala batéria štartéra.

! DÔLEŽITÉ

Guľa ťažného zariadenia potrebuje pravidelné čistenie a mazanie mazivom, aby sa predišlo opotrebeniu.

i POZNÁMKA

Ak sa používa hák s tlmičom vibrácií, guľa ťažného zariadenia nesmie byť namazaná.

To platí aj pri montáži nosiča bicyklov, ktorý sa upína okolo gule ťažného zariadenia.

i POZNÁMKA

Ak je vozidlo vybavené ťažným zariadením, nie je vzadu k dispozícii uchytienie pre ťažné oko.

Súvisiace informácie

- Výsuvné a zasúvateľné ťažné zariadenie* (str. 503)
- Jazda s prívesom (str. 505)
- Nosič bicyklov namontovaný na ťažnom zariadení* (str. 509)
- Špecifikácie pre ťažné zariadenie* (str. 502)

Špecifikácie pre ťažné zariadenie*

Rozmery a montážne miesta pre ťažné zariadenie.

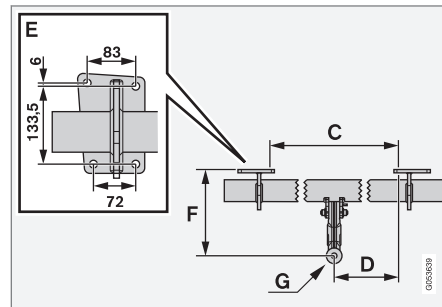
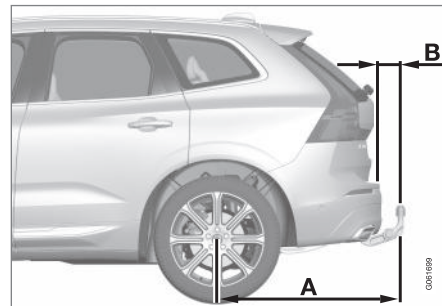

Rozmery, montážne miesta v mm (palcoch)	
A	1121,9 (44,2)
B	81,5 (3,2)
C	875 (34,4)
D	437,5 (17,2)
E	Pozrite si obrázok vyššie
F	273,7 (10,8)
G	Stred gule

Súvisiace informácie

- Ťažné zariadenie* (str. 502)
- Ťažná kapacita a zaťaženie ťažného zariadenia (str. 694)

Výsuvné a zasúvateľné ťažné zariadenie*

Zasúvateľný ťažný hák sa dá podľa potreby ľahko zasunúť alebo vysunúť. V zasunutej polohe je ťažné zariadenie úplne skryté.

UPOZORNENIE

Dodržiavajte pokyny pre zasunutie a vysunutie ťažnej tyče.

UPOZORNENIE

Ak je k ťažnej tyči pripojený prívies, nestláčajte tlačidlo vysunutia/zasunutia.

Vysunutie ťažného zariadenia

UPOZORNENIE

Pri vysúvaní ťažného zariadenia nestojte v blízkosti strednej časti nárazníka za vozidlom.

1.



Otvorte dvere batožinového priestoru. Tlačidlo na vysúvanie/zasúvanie ťažného zariadenia sa nachádza na pravej strane v zadnej časti batožinového priestoru. Indikátor v tlačidle musí svietiť neprerušovaným oranžovým svetlom, aby bola funkcia vysunutia aktívna.



- ◀ 2. Stlačte a uvoľnite tlačidlo – vysunutie sa nemusí spustiť, ak je tlačidlo stlačené príliš dlho.



- > Ťažné zariadenie sa vysúva von a nadol v odomknutej polohe – indikátor bliká oranžovou farbou. Ťažný hák je pripravený pokračovať v pohybe do uzamknutej polohy.

3.

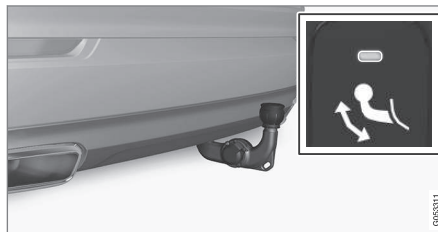

Ťažné zariadenie dajte do jeho koncovej polohy, kde sa zaistí a zabezpečí – indikátor svieti neprerušovaným oranžovým svetlom.

- > Ťažné zariadenie je pripravené na použitie.

i POZNÁMKA

Ťažná tyč musí dokončiť postup vysúvania ešte predtým, ako sa bude môcť presunúť do uzamknutej polohy. Tento postup môže trvať niekoľko sekúnd. Ak nie je ťažná tyč upevnená v uzamknutej polohe, počkajte niekoľko sekúnd a skúste to znova.

⚠ UPOZORNENIE

Dbajte na to, aby bol bezpečnostný kábel prívodu zaistený v určenej konzole.

i POZNÁMKA

Po určitom čase sa aktivuje režim šetrenia energie a kontrolka zhasne. Systém sa znovu aktivuje zatvorením a otvorením dverí batožinového priestoru. To platí pri zasunutí alebo vysunutí ťažného zariadenia.

Ak vozidlo elektricky rozpozná pripojený prívod, kontrolka prestane svietiť konštantným svetlom.

Zasunutie ťažného zariadenia

! DÔLEŽITÉ

Uistite sa, že nie je namontovaná zástrčka alebo adaptér v elektrickej zásuvke pri sťahovaní ťažného zariadenia.

1. Otvorte dvere batožinového priestoru. Stlačte a uvoľnite tlačidlo na pravej strane v zadnej časti batožinového priestoru – zasunutie sa nemusí spustiť, ak je tlačidlo stlačené príliš dlho.
 - > Ťažné zariadenie sa automaticky spustí do odomknutej polohy – indikátor v tlačidle bliká oranžovou farbou.

2.

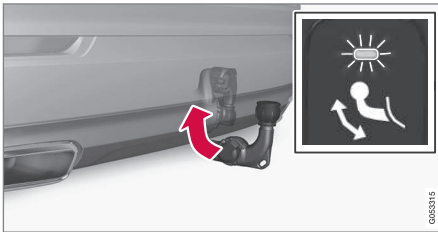

Uzamknite ťažné zariadenie tak, že ho posuniete späť do zasunutej polohy, kde je zaistené.

> Indikátor sa rozsvieti neprerušovaným svetlom, ak je ťažné zariadenie správne zasunuté.



Súvisiace informácie

- Jazda s prívesom (str. 505)
- Ťažné zariadenie* (str. 502)

Jazda s prívesom

Pri jazde s prívesom je dôležité zvážiť niekoľko bodov týkajúcich sa ťažného zariadenia, prívěsu a polohy nákladu v prívese.

Užitočné zaťaženie závisí od pohotovostnej hmotnosti vozidla. Celková hmotnosť cestujúcich a všetkého príslušenstva, napr. ťažného zariadenia, znižuje užitočnú hmotnosť vozidla o príslušnú hmotnosť.

Vozidlo je vybavené potrebným zariadením na ťahanie prívěsu.

- Ťažné zariadenie vozidla musí byť schváleného typu.
- Zaťaženie prívěsu rozložte tak, aby hmotnosť na ťažnom zariadení zodpovedala maximálnemu zaťaženiu gule ťažného zariadenia. Zaťaženie gule ťažného zariadenia sa počíta ako súčasť užitočného zaťaženia vozidla.
- Zvýšte tlak v pneumatikách na odporúčanú hodnotu pri plnom zaťažení.
- Pri jazde s prívesom je motor zaťažený viac ako obvykle.
- Neťahajte ťažký prívěs, keď je vozidlo úplne nové. Najazdite najskôr aspoň 1000 km (620 míľ).
- Brzdy sú v dlhých a strmých klesaniach zaťažené oveľa viac ako obvykle. Pri manuálnom radení zaradte nižší prevodový stupeň a upravte svoju rýchlosť.

- Dodržiavajte platné predpisy pre povolené rýchlosti a hmotnosti.
- Pri jazde s prívesom dlhým, strmým stúpaním udržiavajte nízku rýchlosť.
- Maximálna povolená hmotnosť prívěsu sa vzťahuje len na nadmorskú výšku do 1000 metrov nad morom (3280 ft). Pri vyšších nadmorských výškach sa zníži výkon motora a schopnosť stúpania vozidla kvôli zníženej hustote vzduchu a preto sa musí znížiť aj maximálne zaťaženie prívěsu. Hmotnosť vozidla a prívěsu sa musí znížiť o 10% za každých ďalších 1000 m (3280 ft) alebo ich príslušnej časti.
- Vyhnite sa jazde s prívesom v stúpaniach väčších ako 12%.

i POZNÁMKA

Extrémne poveternostné podmienky, jazda s prívesom alebo jazda vo vysokých nadmorských výškach v kombinácii s horšou kvalitou paliva, než je odporúčaná, sú faktory, ktoré významne zvyšujú spotrebu paliva vozidla.

Konektor prívěsu

Ak je ťažné zariadenie vozidla vybavené konektorom s 13 kolíkmi a prívěs má konektor so 7 kolíkmi, je potrebný adaptér. Použite adaptér



- ◀ schválený spoločnosťou Volvo. Uistite sa, že kábel nie je ťahaný po zemi.

! DÔLEŽITÉ

Keď je motor vypnutý, konštantné napätie batérie na konektore prívessu sa môže automaticky vypnúť, aby sa nevybíjala batéria štartéra.

Hmotnosti prívessu

⚠ UPOZORNENIE

Dodržiujte uvedené odporúčania pre hmotnosti prívessu. V opačnom prípade by mohlo byť ovládanie vozidla a prívessu v prípade náhleho pohybu a brzdenia náročné.

i POZNÁMKA

Uvedené maximálne prípustné hmotnosti prívessu sú povolené spoločnosťou Volvo. Vnútroštátne predpisy o vozidlách môžu ďalej obmedzovať hmotnosti a rýchlosti prívessu. Ťažné tyče môžu byť certifikované pre vyššie ťažné hmotnosti, než môže vozidlo skutočne ťahať.

Kontrola svetlej výšky*

Systém vozidla na kontrolu svetlej výšky sa snaží udržiavať konštantnú svetlú výšku bez ohľadu na zaťaženie (až do maximálnej prí-

пустnej hmotnosti). Keď vozidlo stojí, zadná časť vozidla mierne poklesne, čo je normálne.

Pri jazde v kopcovitom teréne a horúcich klimatických podmienkach

Za určitých okolností môže pri ťahaní prívessu hroziť riziko prehriatia. Ak sa motor a pohonný systém prehrieva, na displeji vodiča sa rozsvieti výstražný symbol a zobrazí sa správa.

Automatická prevodovka prispôsobí prevodové stupne v závislosti od zaťaženia a otáčok motora.

Strmé svahy

Nezablokujte automatickú prevodovku na vyššom prevodovom stupni, ako motor dokáže „zvládnuť“ - nie je vždy dobré jazdiť s vyšším prevodovým stupňom s nízkymi otáčkami motora.

Parkovanie v kopci

1. Úplne stlačte brzdový pedál.
2. Aktivujte parkovaciu brzdú.
3. Zvoľte polohu prevodovky **P**.
4. Uvoľnite brzdový pedál.

Pri parkovaní vozidla s prívесom v kopci zablokujte kolesá klinmi.

Rozblehanie v kopci

1. Úplne stlačte brzdový pedál.
2. Zvoľte polohu prevodovky **D**.

3. Uvoľnenie parkovacej brzdy.
4. Uvoľníte brzdový pedál a rozbehnite sa.

Súvisiace informácie

- Asistent stability prívessu* (str. 507)
- Kontrola svetiel prívessu (str. 508)
- Ťažná kapacita a zaťaženie ťažného zariadenia (str. 694)
- Prehriatie v motore a systéme pohonu (str. 498)
- Nepriaznivé jazdné podmienky pre motorový olej (str. 699)
- Výsuvné a zasúvateľné ťažné zariadenie* (str. 503)

Asistent stability prívěsu*

Funkciou asistenta stability prívěsu (TSA¹²) je stabilizovať vozidlá ťahajúce prívěsy v situáciách, keď sa začínajú vlniť. Funkcia je súčasťou systému stability ESC¹³.

Dôvody vlnenia

K javu vlnenia môže dôjsť pri akejkoľvek kombinácii vozidlo/prívěs. Vlnenie sa normálne vyskytuje pri vysokých rýchlostiach. Existuje však nebezpečenstvo, že sa pri nižších rýchlostiach vyskytne aj pri preťaženom prívěse, alebo pri nesprávnom rozložení nákladu, napr. keď je náklad uložený príliš dozadu.

Na to, aby došlo k vlneniu, musí existovať spúšťač faktor, napr.:

- Vozidlo s prívěsom je vystavené náhlemu a silnému bočnému vetru.
- Vozidlo s prívěsom prejde po nerovnom povrchu vozovky alebo po výmole.
- Drastické pohyby volantů.

Ak sa súprava začala vlniť, mohlo by byť náročné alebo dokonca až nemožné tento jav potlačiť. Kvôli tomu je kombinácia vozidlo/prívěs ťažko ovládateľná a hrozí riziko, že by ste mohli napríklad skončiť v nesprávnom jazdnom pruhu alebo opustiť vozovku.

Funkcia asistenta stability prívěsu

Funkcia asistenta stability prívěsu neustále monitoruje pohyby vozidla, najmä bočné pohyby. Ak sa zistí vlnenie, predné kolesá sa jednotlivito príbrzdia. To slúži na stabilizáciu súpravy vozidlo/prívěs. To je väčšinou dosť na to, aby vodič znovu získal kontrolu nad vozidlom.

Ak sa pri prvom zasiahnutí asistenta stability prívěsu vlnenie neodstráni, vozidlo/prívěs sa príbrzdí všetkými kolesami a výkon motora sa zníži. Po postupnom potlačení vlnenia a opätovnej stabilizácii súpravy vozidlo/prívěs systém prestane regulovať a vodič má opäť plnú kontrolu nad vozidlom.

POZNÁMKA

Funkcia stability sa deaktivuje, ak vodič zvolí režim Sport vypnutím **ESC** prostredníctvom systémovej ponuky na stredovom displeji.

Asistent stability prívěsu nemusí zasiahnuť, ak vodič používa prudké pohyby volantů, aby sa pokúsil napraviť vlnenie, pretože v takejto situácii systém nedokáže vyhodnotiť, či je to prívěs alebo vodič, ktorý spôsobuje vlnenie.



Keď pracuje asistent stability prívěsu (TSA), symbol ESC bliká na displeji vodiča.

Súvisiace informácie

- Jazda s prívěsom (str. 505)
- Elektronická kontrola stability (str. 297)

¹² Trailer Stability Assist

¹³ Electronic Stability Control

Kontrola svetiel prívěsu

Pri pripájaní prívěsu skontrolujte ešte pred odchodom, či všetky svetlá prívěsu fungujú.

Smerovky a brzdové svetlá na prívěse

Ak dôjde k rozbitiu jedného alebo viacerých smeroviek prívěsu alebo brzdových svetiel, na displeji vodiča sa zobrazí symbol a správa. Ostatné svetlá na prívěse musí vodič manuálne skontrolovať pred ich vypnutím.

Symbol	Správa
	<ul style="list-style-type: none"> • Smerovka prívěsu Porucha pravej smerovky • Smerovka prívěsu Porucha ľavej smerovky
	<ul style="list-style-type: none"> • Brzdové svetlo prívěsu Porucha

Ak sa poškodí akékoľvek svetlo smerovky prívěsu, bude symbol smeroviek na displeji vodiča blikať rýchlejšie.

Zadné hmlové svetlo na prívěse

Po pripojení prívěsu sa zadné hmlové svetlo na vozidle nemusí rozsvietiť. V takýchto prípadoch sa funkcia zadného hmlového svetla prepne na prívěs. Po aktivácii zadného hmlového svetla preto skontrolujte, či je prívěs vybavený

zadným hmlovým svetlom, aby ste mohli bezpečne jazdiť.

Kontrola svetiel prívěsu*

Automatická kontrola

Po elektrickom pripojení prívěsu je možné skontrolovať, či svetlá prívěsu fungujú, a to prostredníctvom automatickej aktivácie svetla. Funkcia pomáha vodičovi skontrolovať, či svetlá prívěsu fungujú ešte pred rozjazdom.

Na vykonanie kontroly musí byť vozidlo vypnuté.

1. Ak je prívěs pripojený k ťažnému zariadeniu, na displeji vodiča sa zobrazí správa **Automat. kontrola svetla prívěsu.**
2. Správu potvrdíte stlačením tlačidla na pravej klávesnici na volante **O**.
 - > Spustí sa kontrola svetla.
3. Vystúpte z vozidla, aby ste skontrolovali funkčnosť svetla.
 - > Všetky svetlá prívěsu začnú blikať – potom sa svetlá zapínajú po jednom.
4. Vizuálne skontrolujte, či sú všetky svetlá na prívěse funkčné.
5. Po chvíli znova blikajú všetky svetlá na prívěse.
 - > Kontrola je hotová.

Vypnutie automatickej kontroly

Funkciu automatickej kontroly môžete vypnúť na stredovom displeji.

1. Stlačte **Nastavenia** v pohľade zhora.
2. Stlačte **My Car** → **Svetlá a osvetlenie**.
3. Zrušte označenie položky **Automat. kontrola svetla prívěsu**.

Manuálna kontrola

Ak je automatická kontrola vypnutá, môžete spustiť kontrolu manuálne.

1. Stlačte **Nastavenia** v pohľade zhora.
2. Stlačte **My Car** → **Svetlá a osvetlenie**.
3. Vyberte **Manuál. kontrola svetla prívěsu**.
 - > Spustí sa kontrola svetla. Vystúpte z vozidla, aby ste skontrolovali funkčnosť svetla.

Súvisiace informácie

- Jazda s prívěsom (str. 505)

Nosič bicyklov namontovaný na ťažnom zariadení*

Pri používaní nosiča bicyklov sa odporúčajú nosiče bicyklov vyvinuté spoločnosťou Volvo. Je to preto, aby sa zabránilo škodám na vozidle a aby sa dosiahla maximálna možná bezpečnosť počas jazdy. Nosiče bicyklov od spoločnosti Volvo sú k dispozícii u autorizovaných predajcov vozidiel značky Volvo.

Postupujte pozorne podľa pokynov priložených k nosiču bicyklov.

- Nosič bicyklov vrátane nákladu musí vážiť maximálne 75 kg (165 libier).
- Nosič bicyklov môže byť navrhnutý maximálne pre tri bicykle.

UPOZORNENIE

Nesprávne používanie nosiča bicyklov môže spôsobiť poškodenie ťažného zariadenia a vozidla.

Nosič bicyklov sa môže uvoľniť z ťažného zariadenia, ak

- je nesprávne namontovaný na guľu ťažného zariadenia
- je preťažený, v pokynoch ku nosiču bicyklov nájdete maximálnu nosnosť
- sa používa na prenášanie niečoho iného ako sú bicykle.

Po montáži nosiča bicyklov na ťažné zariadenie sú ovplyvnené jazdné vlastnosti vozidla. Napríklad z dôvodu:

- zvýšenej hmotnosti
- zníženej schopnosti zrýchlenia
- zníženej svetlej výšky
- zmeneného brzdného výkonu.

Odporúčania pre nakladanie bicyklov na nosič bicyklov

Čím väčšia je vzdialenosť medzi ťažiskom bremena a ťažným zariadením, tým väčšie je zaťaženie ťažného zariadenia.

Nakladajte podľa nasledujúcich odporúčaní:

- Najťažší bicykel namontujte čo najbližšie k vozidlu.
- Udržiavajte zaťaženie symetrické a čo možno najbližšie k stredu vozidla napr. naložením bicyklov otočených striedavo ak nakladáte niekoľko bicyklov.
- Pred prepravou odstráňte voľné predmety z bicykla, napr. košík bicykla, batériu, det-skú sedačku. Čiastočne znížte zaťaženie ťažného zariadenia a nosiča bicyklov a čiastočne znížte odpor vetra, čo pozitívne ovplyvní spotrebu paliva.
- Na bicykloch nepoužívajte ochranné kryty. Môže to ovplyvniť ovládateľnosť, zhoršiť viditeľnosť a zvýšiť spotrebu paliva. Môže

to tiež viesť k zvýšenému zaťaženiu ťažného zariadenia.

Súvisiace informácie

- Ťažné zariadenie* (str. 502)

Ťahanie

Počas ťahania je vozidlo ťahané iným vozidlom pomocou ťažného lana.

Ťahanie Twin Engine nie je prípustné, pretože by to poškodilo elektromotor. Namiesto toho sa musí vozidlo prepravovať zdvihnuté so všetkými kolesami na plošine odťahového vozidla, pričom žiadna z dvojice kolies nesmie byť v kontakte s vozovkou.

Pri ťahaní iného vozidla

Ťahanie vozidla si vyžaduje veľa energie – použite režim jazdy **Constant AWD**. To potom nabíja hybridnú batériu v kombinácii so zlepšovaním jazdných vlastností vozidla a správania pri jazde.

Pred začatím ťahania si zistite maximálnu povolenú rýchlosť pre ťahanie.

Štartovanie pomocnou batériou

Štartovanie motora rozťahovaním nie je dovolené, pretože by sa poškodil elektromotor. Ak je batéria štartéra vybitá a motor neštartuje, použite batériu darcu.

! DÔLEŽITÉ

Pokusy o naštartovanie vozidla môžu poškodiť motor elektrického pohonu a katalyzátor.

Súvisiace informácie

- Montáž a demontáž ťažného oka (str. 510)
- Výstražné svetlá (str. 162)
- Odtiahnutie (str. 511)
- Štartovanie pomocou štartovacích káblov a inej batérie (str. 500)
- Výber režimu zapalovania (str. 459)
- Prevodovka (str. 470)

Montáž a demontáž ťažného oka

Ťažné oko použite, ak má vozidlo ťahať iné vozidlo. Ťažné oko sa zaskrutkuje do závitovej objímky za krytom na pravej strane zadného nárazníka.

i POZNÁMKA

Ak je vozidlo vybavené ťažným zariadením, nie je v zado k dispozícii uchytenie pre ťažné oko.

Montáž ťažného oka

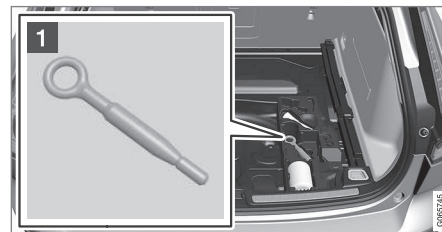

- 1 Ťažné oko vyberte z penového bloku pod podlahou v batožinovom priestore.

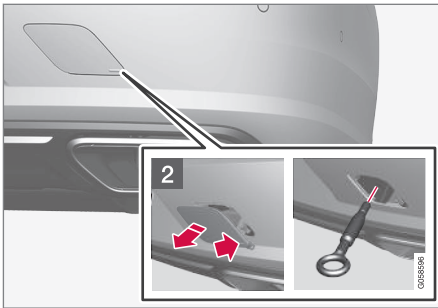

- 2 Odstráňte kryt - zatlačte prstom na značku a súčasne páčte opačnú stranu/okraj smerom von.
- > Kryt sa otáča okolo svojej osi a potom sa dá odstrániť.

3. Zaskrutkujte ťažné oko až na doraz.



Oko pevne priskrutkujte. Napríklad ním prevlečte kľúč na skrutky kolies* a použite ho ako páku.

! DÔLEŽITÉ

Je dôležité, aby bolo vlečné oko pevne utiahnuté na mieste – až kým sa nezastaví.

Demontáž ťažného oka

- Po použití ťažné oko odskrutkujte a vyberte ho a potom ho vráťte na svoje miesto v penovom bloku.

Dokončite postup opätovným namontovaním krytu na nárazník.

Súvisiace informácie

- Ťahanie (str. 510)
- Odtiahnutie (str. 511)
- Súprava náradia (str. 595)

Odtiahnutie

Pri odťahovaní sa vozidlo ťahá pomocou iného vozidla.

Zavolajte odťahovú službu a požiadajte o odtiahnutie.

Ťažné oko sa môže použiť na vytiahnutie vozidla na odťahové vozidlo s plošinou.

! DÔLEŽITÉ

Upozorňujeme, že vozidlá so systémom Twin Engine sa musia vždy prepravovať zdvihnuté tak, že majú všetky kolesá na plošine odťahovacieho vozidla.

Poloha vozidla a svetlá výška určuje, či je možné vozidlo vytiahnuť na plošinu. Ak je sklon rampy odťahového vozidla príliš strmý, alebo ak je svetlá výška pod vozidlom nedostatočná, môže dôjsť k poškodeniu vozidla, ak sa ho pokúsíte vytiahnuť pomocou ťažného oka. Vozidlo by sa teda malo zdvihnúť pomocou zdvíhacieho zariadenia odťahového vozidla.

! UPOZORNENIE

Nikto/nič nesmie ostať za odťahovacím vozidlom, kým je vozidlo zdvíhané na plošinu odťahovej služby.

Súvisiace informácie

- Montáž a demontáž ťažného oka (str. 510)

HomeLink®*14

HomeLink®15 je programovateľný diaľkový ovládač, integrovaný do elektrického systému vozidla, ktoré dokáže diaľkovo ovládať až tri rôzne zariadenia (napr. otvárač garážovej brány, systém alarmu, vonkajšie a vnútorné osvetlenie) a tým nahradiť ich diaľkové ovládače.

Všeobecne

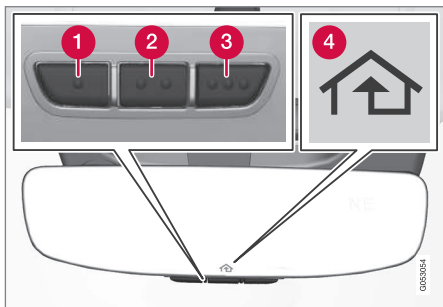

Obrázok je schematický – verzia sa môže líšiť.

- 1 Tlačidlo 1
- 2 Tlačidlo 2
- 3 Tlačidlo 3
- 4 Indikátor

14 Platí pre určité trhy.

15 HomeLink a symbol domu HomeLink sú registrované ochranné známky spoločnosti Gentex Corporation.

16 Uvedomte si, že bezplatné číslo nemusí byť k dispozícii a závisí to od operátora.

HomeLink® sa dodáva ako vstavaný do vnútorného spätného zrkadla. Panel HomeLink® sa skladá z troch programovateľných tlačidiel a jedného indikátora v skle zrkadla.

Ak chcete viac informácií o HomeLink®, navštívte stránku www.HomeLink.com alebo zavolajte na číslo 00 8000 466 354 65 (prípadne na spolplatnené číslo +49 6838 907 277)¹⁶.

Odložte si originálne diaľkové ovládače pre budúce programovanie (napr. pri prechode na iné vozidlo alebo na použitie v inom vozidle).

! DÔLEŽITÉ

Programovanie tlačidiel by sa malo pri predaji vozidla odstrániť.

Súvisiace informácie

- Pomocou HomeLink®* (str. 514)
- Programovanie HomeLink®* (str. 512)
- Typové schválenie pre HomeLink®* (str. 515)

Programovanie HomeLink®*17

Postupujte podľa týchto pokynov pri programovaní HomeLink®, resetujte celé programovanie alebo preprogramujte jednotlivé tlačidlá.

i POZNÁMKA

V určitých vozidlách musí byť zapaľovanie zapnuté alebo v polohe "príslušenstva" predtým, ako sa dá naprogramovať alebo používať funkcia HomeLink®. Ak je to možné, vložte nové batérie do diaľkového ovládača, ktorý bude nahradený systémom HomeLink® pre rýchlejšie programovanie a lepší prenos rádiového signálu. Pred programovaním by sa mali resetovať tlačidlá systému HomeLink®.

! UPOZORNENIE

Počas programovania funkcie HomeLink® sa môže aktivovať programovaná garážová brána alebo dvere. Počas programovania sa preto uistite, že sa nikto nenachádza v blízkosti dverí alebo brány. Vozidlo by malo byť mimo garáže, kým sa programuje otvárač garážovej brány.

1. Namierte diaľkové ovládanie na tlačidlo HomeLink®, ktoré idete programovať a a držte ho pribl. 2 - 8 cm (pribl. 1 - 3 palce) od tlačidla. Nezakrývajte indikátor na HomeLink®.

Poznámka: Schopnosť niektorých diaľkových ovládačov naprogramovať HomeLink® je lepšia vo vzdialenosti pribl. 15 - 20 cm (pribl. 6 - 12 palcov). Majte to na pamäti, ak sa vyskytnú problémy s programovaním.

2. Stlačte a podržte stlačené tlačidlo na diaľkovom ovládači a tlačidlo, ktoré idete preprogramovať na HomeLink®.

3. Tlačidlá neuvolňujte dovtedy, kým indikátor z pomalého blikania (približne raz za sekundu) neprejde na rýchle blikanie (približne 10-krát za sekundu) alebo na stále svietenie.

> **Ak sa indikátor rozsvieti konštantným svetlom:** Indikácia ukončenia programovania. Pre aktiváciu naprogramovaného tlačidla ho stlačte dvakrát.

Ak indikátor bliká rýchlo: Zariadenie, ktoré idete naprogramovať na HomeLink® môže mať bezpečnostnú funkciu, ktorá si vyžaduje dodatočné kroky. Otestujte dvojitým stlačením naprogramované tlačidlo, aby ste zistili, či programovanie funguje. V opačnom prípade pokračujte nasledujúcimi krokmi.

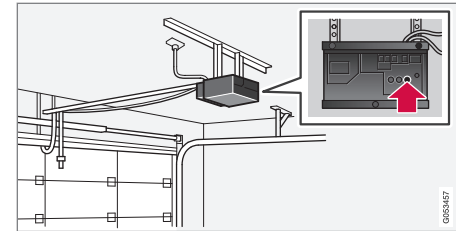

4. Nájdite programovacie tlačidlo¹⁸ na prijímači garážovej brány alebo na podobnom mieste. Bežne sa nachádza v blízkosti konzoly antény na prijímači.
5. Jedenkrát stlačte a uvoľníte programovacie tlačidlo prijímača. Programovanie sa musí ukončiť do 30 sekúnd od stlačenia tlačidla.
6. Stlačte a uvoľníte tlačidlo HomeLink®, ktoré chcete naprogramovať. Zopakujte postup stlačenia/podržania/uvoľnenia aj druhýkrát a v závislosti od modelu prijímača dokonca aj tretíkrát.
 - > Programovanie je teraz dokončené a garážová brána, dvere alebo podobné zariadenie by sa teraz malo aktivovať, keď stlačíte naprogramované tlačidlo.

¹⁷ Platí pre určité trhy.

¹⁸ Označenie a farba tlačidla sa medzi jednotlivými výrobcami líši.

- ◀ V prípade problémov s programovaním sa obráťte na HomeLink® na adrese www.HomeLink.com, prípadne zavolajte na číslo 00 8000 466 354 65 (alebo spoplatnené číslo +49 6838 907 277)¹⁹.

Preprogramovanie jednotlivých tlačidiel

Na preprogramovanie jednotlivého tlačidla HomeLink® postupujte nasledovne:

1. Stlačte požadované tlačidlo a podržte ho stlačené pribl. na 20 sekúnd.
2. Keď indikátor na HomeLink® začne pomaly blikať, programovanie môže pokračovať ako obvykle.

Poznámka: Ak tlačidlo, ktoré idete preprogramovať, nie je naprogramované s novou jednotkou, obnoví sa predtým uložené programovanie.

Resetovanie tlačidiel HomeLink®

Resetovať sa dajú len všetky tlačidlá HomeLink® súčasne a nie každé tlačidlo jednotlivito. Jednotlivé tlačidlá sa dajú len preprogramovať.

- Stlačte a podržte stlačené krajné tlačidlá (1 a 3) na HomeLink® na pribl. 10 sekúnd.
 - > Keď indikátor prestane konštantne svieťiť a začne blikať, tlačidlá sa resetujú a sú pripravené na preprogramovanie.

Súvisiace informácie

- Pomocou HomeLink®* (str. 514)
- HomeLink®* (str. 512)
- Typové schválenie pre HomeLink®* (str. 515)

Pomocou HomeLink®*20

Keď je funkcia HomeLink® úplne naprogramovaná, dá sa použiť namiesto samostatných originálnych diaľkových ovládačov.

Stlačte naprogramované tlačidlo. Aktivuje sa garážová brána, dvere, poplašný systém alebo podobné zariadenie (môže to trvať niekoľko sekúnd). Ak tlačidlo stlačíte na dobu dlhšiu ako 20 sekúnd, spustí sa preprogramovanie. Keď je tlačidlo stlačené, indikátor sa rozsvieti alebo bliká. V prípade potreby môžete originálne diaľkové ovládače prirodzene používať súbežne s funkciou HomeLink®.

i POZNÁMKA

Keď je vypnuté zapalovanie, funkcia HomeLink® pracuje najmenej po dobu 7 minút.

i POZNÁMKA

HomeLink® sa nedá použiť, ak je vozidlo uzamknuté a alarm je aktívovaný zvonku*.

¹⁹ Uvedomte si, že bezplatné číslo nemusí byť k dispozícii a závisí to od operátora.

²⁰ Platí pre určité trhy.

UPOZORNENIE

- Ak sa funkcia HomeLink® používa na ovládanie garážovej brány alebo dverí, zaistíte, aby nikto nebol v blízkosti dverí alebo brány, keď je táto v pohybe.
- Nepoužívajte funkciu HomeLink® pre akúkoľvek garážovú bránu, ktorá nemá funkciu bezpečnostného zastavenia a bezpečnostného spätného chodu.

Súvisiace informácie

- HomeLink®* (str. 512)
- Programovanie HomeLink®* (str. 512)
- Typové schválenie pre HomeLink®* (str. 515)

Typové schválenie pre HomeLink®*²¹**Typové schválenie pre EÚ**

Spoločnosť Gentex Corporation týmto vyhla-
suje, že model UAHL5 HomeLink® je v súlade
so smernicou o rádiových zariadeniach
2014/53/EÚ.

Vlnová dĺžka, v ktorej rádiové zariadenie fun-
guje:

- 433,05 MHz – 434,79 MHz <10 mW E.R.P.
- 868,00 MHz – 868,60 MHz <25 mW E.R.P.
- 868,70 MHz – 868,20 MHz <25 mW E.R.P.
- 869,40 MHz – 869,65 MHz <25 mW E.R.P.
- 869,70 MHz – 870,00 MHz <25 mW E.R.P.

Adresa držiteľa certifikátu: Gentex Corpora-
tion, 600 North Centennial Street, Zeeland MI
49464, USA

Ďalšie informácie nájdete medzi podpornými
informáciami o typovom schválení na adrese
www.volvocars.com.

Súvisiace informácie

- HomeLink®* (str. 512)

Kompas*

Pravý horný roh spätného zrkadla má integro-
vaný displej, ktorý zobrazuje smer kom-
pasu²², ktorým je nasmerovaná predná časť
vozidla.



Spätné zrkadlo s kompasom.

Osem rôznych smerov kompasu je označe-
ných pomocou ich anglických skratiek: **N** (sever),
NE (severovýchod), **E** (východ), **SE** (juhový-
chod), **S** (juh), **SW** (juhozápad), **W** (západ) a
NW (severozápad).

Súvisiace informácie

- Aktivácia a deaktivácia kompasu* (str. 516)
- Kalibrácia kompasu* (str. 516)

²¹ Platí pre určité trhy.

Aktivácia a deaktivácia kompasu*

Pravý horný roh spätného zrkadla má integrovaný displej, ktorý zobrazuje smer kompasu²³, ktorým je nasmerovaná predná časť vozidla.

Kompas sa aktivuje automaticky pri naštartovaní vozidla.

Manuálne vypnutie/zapnutie kompasu:

- Stlačte tlačidlo na spodnej strane spätného zrkadla napr. pomocou spinky na papier.
 - > Ak je kompas deaktivovaný, keď je vozidlo vypnuté, neaktivuje sa pri ďalšom naštartovaní vozidla. V tomto prípade je potrebné kompas aktivovať manuálne.

Súvisiace informácie

- Kompas* (str. 515)
- Kalibrácia kompasu* (str. 516)

Kalibrácia kompasu*

Zem je rozdelená do 15 magnetických zón. Kompas²⁴ by sa mal kalibrovať, ak sa vozidlo pohybuje medzi niekoľkými magnetickými zónami.

1. Zastavte vozidlo na veľkej otvorenej ploche bez ocelových konštrukcií a vedení vysokého napätia.
2. Naštartujte vozidlo a vypnite všetky elektrické zariadenia (klimatizácia, stierače atď.) a uistite sa, že sú všetky dvere zatvorené.

POZNÁMKA

Ak elektrické zariadenie nie je vypnuté, kalibrácia môže zlyhať alebo sa nemusí vyskytnúť.

3. Podržte tlačidlo na spodnej strane spätného zrkadla stlačené po dobu pribl. 3 sekúnd (použite napríklad kancelársku sponku). Zobrazí sa číslo aktuálnej magnetickej zóny.

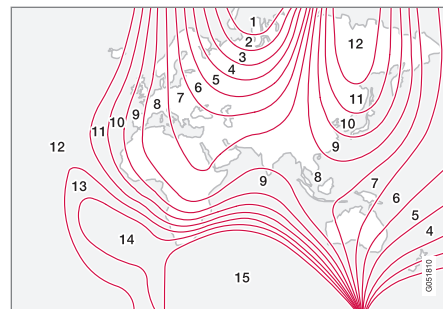

Magnetické zóny.

4. Tlačidlo opakovane stláčajte, kým sa nezobrazí požadovaná magnetická zóna (**1–15**). Pozrite si mapu magnetických zón pre kompas.
5. Počkajte, kým sa na displeji nezobrazí znak **C** alebo podržte tlačidlo na spodnej strane spätného zrkadla stlačené po dobu pribl. 6 sekúnd, kým sa nezobrazí znak **C**.
6. Jazdite pomaly do kruhu rýchlosťou 10 km/h (6 mph) kým sa na displeji nezobrazí smer kompasu, čo indikuje ukončenie kalibrácie. Potom prejdite ďalšie 2 kruhy, aby ste doladili kalibráciu.

²² Spätné zrkadlo s kompasom je k dispozícii ako voliteľná výbava len na niektorých trhoch a modeloch.

²³ Spätné zrkadlo s kompasom je k dispozícii ako voliteľná výbava len na niektorých trhoch a modeloch.

²⁴ Spätné zrkadlo s kompasom je k dispozícii ako voliteľná výbava len na niektorých trhoch a modeloch.

7. **Vozidlá s vyhrievaným čelným sklom*:**
Ak sa na displeji objaví znak **C**, keď je aktivované vyhrievané čelné sklo, vykonajte kalibráciu podľa bodu 6 uvedeným vyššie s aktivovaným vyhrievaním čelného skla.
8. Opakujte vyššie uvedený postup podľa potreby.

Súvisiace informácie

- Kompas* (str. 515)
- Aktivácia a deaktivácia kompasu* (str. 516)

ZVUK, MÉDIÁ A INTERNET

Zvuk, médiá a internet

Audio a mediálny systém sa skladá z prehrávača médií a rádia. Telefón môžete pripojiť aj cez Bluetooth a používať funkcie handsfree alebo bezdrôtovo prehrávať hudbu vo vozidle. Keď je vozidlo pripojené k internetu, môžete použiť aj aplikácie na prehrávanie médií.



Prehľad zvuku a médií

Ovládajte funkcie hlasom, klávesnicou na volante alebo na stredovom displeji. Počet reproduktorov a zosilňovačov závisí od toho, ktorým audiosystémom je vozidlo vybavené.

Aktualizácia systému

Audio a mediálny systém sa neustále zlepšuje. Ak sú k dispozícii nové aktualizácie, odporúča sa prevziať si aktualizácie systému.

Súvisiace informácie

- Prehrávač médií (str. 532)
- Rádio (str. 525)
- Telefón (str. 547)
- Vozidlo pripojené k internetu* (str. 557)
- Aplikácie (str. 522)
- Rozpoznávanie hlasu (str. 145)
- Polohy zapalovania (str. 458)
- Rozptyľovanie vodiča (str. 42)
- Správa aktualizácií systému prostredníctvom Download Centre (str. 629)
- Licenčná zmluva pre audio a médiá (str. 566)

Nastavenia zvuku

Kvalita reprodukcie zvuku je prednastavená, ale taktiež sa dá nastaviť.

Hlasitosť sa normálne nastavuje pomocou ovládania hlasitosti pod stredovým displejom alebo pomocou pravého tlačidlového poľa na volante. Platí to, napríklad pri prehrávaní hudby, rádia, prichádzajúcich telefónnych hovorov a aktívnych dopravných správ.

Reprodukcia zvuku

Zvukový systém je predkalibrovaný pomocou digitálneho spracovania signálu. Táto kalibrácia berie do úvahy reproduktory, zosilňovače, akustiku priestoru pre cestujúcich, polohu poslucháča atď., pre každú kombináciu modelu vozidla a audio systému. K dispozícii je aj dynamická kalibrácia, ktorá zohľadňuje nastavenie regulácie hlasitosti a rýchlosti vozidla.

Osobné preferencie

Rôzne nastavenia sú k dispozícii v pohľade zhora pod **Nastavenia** → **Zvuk** v závislosti od audio systému vozidla.

Premium Sound* (Bowers & Wilkins)

- **Tón** – nastavenia pre basy, výšky, ekvalizér atď.
- **Vyváženie** - vyváženie medzi pravými/ľavými reproduktormi a vyváženie medzi prednými/zadnými reproduktormi.
- **Hlasitosť systému** - nastavuje hlasitosť v rôznych systémoch vozidla, napr. **Hlasového ovládanie, Parkovací asistent a Tón zvonenia tel..**

High Performance Pro* (Harman Kardon)

- **Ekvalizér** – nastavenie ekvalizéra.
- **Vyváženie** - vyváženie medzi pravými/ľavými reproduktormi a vyváženie medzi prednými/zadnými reproduktormi.
- **Hlasitosť systému** - nastavuje hlasitosť v rôznych systémoch vozidla, napr. **Hlasového ovládanie, Parkovací asistent a Tón zvonenia tel..**

High Performance

- **Tón** – nastavenia pre basy, výšky, ekvalizér atď.
- **Vyváženie** - vyváženie medzi pravými/ľavými reproduktormi a vyváženie medzi prednými/zadnými reproduktormi.
- **Hlasitosť systému** - nastavuje hlasitosť v rôznych systémoch vozidla, napr.

Hlasového ovládanie, Parkovací asistent a Tón zvonenia tel..

Súvisiace informácie

- Zvukový zážitok* (str. 521)
- Prehrávač médií (str. 532)
- Nastavenia pre rozpoznávanie hlasu (str. 150)
- Nastavenia pre telefón (str. 556)
- Zvuk, médiá a internet (str. 520)
- Vozidlo pripojené k internetu* (str. 557)

Zvukový zážitok*

Zvukový zážitok je aplikácia, ktorá poskytuje prístup k ďalším nastaveniam zvuku.

Zvukový zážitok sa spustí v zobrazení aplikácie na strednom displeji. V závislosti od audio systému namontovaného na vozidle je možné definovať nasledujúce nastavenia:

Premium Sound* (Bowers & Wilkins)

- **Štúdio** – zvuk sa dá nastaviť tak, aby mohol byť primárne prispôbený pre **Vodič, Všetko a Zadná**.
- **Individ. stupeň** - režim priestorového zvuku s nastaveniami intenzity a krytu.
- **Koncert. sála** - reprodukuje akustiku z Göteborgskej koncertnej siene.



Vytvára akustiku Göteborgskej koncertnej siene.



« High Performance Pro* (Harman Kardon)

- **Optimaliz. sedadla** – zvuk sa dá nastaviť tak, aby mohol byť primárne prispôsobený pre **Vodič, Všetko a Zadná**.
- **Okolie** - režim priestorového zvuku s nastaveniami úrovne.
- **Tón** – nastavenia pre basy, výšky, ekvalizér atď.

Súvisiace informácie

- Nastavenia zvuku (str. 520)
- Navigovanie v zobrazeniach stredového displeja (str. 114)

Aplikácie

Zobrazenie aplikácií obsahuje aplikácie, ktoré umožňujú prístup k niektorým službám vozidla.

Prejdite prstom sprava doľava¹ na obrazovke stredového displeja, aby ste mali prístup k zobrazeniu aplikácií zo zobrazenia domovskej obrazovky. Aplikácie, ktoré boli prevzaté (aplikácie tretích strán) a aplikácie pre vložené funkcie, ako je **Rádio FM**, sa nachádzajú tu.

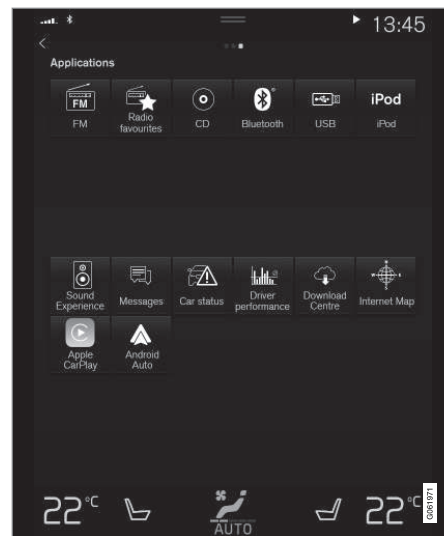

Zobrazenie aplikácií (všeobecný obrázok, základné aplikácie sa líšia podľa trhu a modelu).

Niektoré základné aplikácie sú vždy k dispozícii. Ďalšie aplikácie, ako sú webové rádio a hudobné služby, môžete prevziať, keď je vozidlo pripojené k internetu.

Niektoré aplikácie sú k dispozícii iba v prípade, že je vozidlo pripojené k internetu.

¹ Platí pre vozidlá s riadením na ľavej strane. Pre vozidlá s riadením na pravej strane – prejdite prstom v opačnom smere.

Spustíte aplikáciu stlačením aplikácie v zobrazení aplikácie na stredovom displeji.

Všetky použité aplikácie by mali byť aktualizované na najnovšiu verziu.

Súvisiace informácie

- Sťahovanie aplikácií (str. 523)
- Aktualizácia aplikácií (str. 524)
- Vymazávanie aplikácií (str. 524)
- Apple® CarPlay®* (str. 541)
- Android Auto* (str. 544)
- Vozidlo pripojené k internetu* (str. 557)
- Úložné miesto na pevnom disku (str. 565)
- Podmienky používania a zdieľania údajov (str. 563)

Sťahovanie aplikácií

Nové aplikácie možno stiahnuť, keď je vozidlo pripojené na internet.

POZNÁMKA

Preberanie dát môže mať vplyv na iné služby, ako je prenos dát, napr. webové rádio. Ak vplyv na iné služby vnímate ako problematický, preberanie sa dá prerušiť. Prípadne môže byť vhodné vypnúť alebo zrušiť iné služby.

POZNÁMKA

Pri preberaní údajov pomocou telefónu venujte zvýšenú pozornosť nákladom na prenos dát.

1. Otvorte aplikáciu **Centrum preberania** zo zobrazenia aplikácie.



2. Vyberte **Nové aplikácie**, aby ste otvorili zoznam aplikácií, ktoré sú k dispozícii, ale nie sú nainštalované vo vozidle.

3. Pre rozbalenie aplikácie v zozname a získanie väčšieho množstva informácií ťuknite na riadok aplikácie.
4. Vyberte **Inštalovať**, aby ste spustili sťahovanie a inštaláciu požadovanej aplikácie.
 - > Stav sťahovania a inštalácie sa zobrazuje počas ich priebehu.

Ak sa momentálne nedá spustiť sťahovanie, zobrazí sa správa. Aplikácia zostane v zozname a je možné sa pokúsiť znova spustiť sťahovanie.

Zrušenie sťahovania

- Pre zrušenie sťahovania počas jeho priebehu ťuknite na **Prerušiť**.

Všimnite si, že po spustení inštaláčnej fázy môže byť zrušené iba sťahovanie, inštaláčnu fázu nie je možné zrušiť.

Súvisiace informácie

- Aplikácie (str. 522)
- Aktualizácia aplikácií (str. 524)
- Vymazávanie aplikácií (str. 524)
- Vozidlo pripojené k internetu* (str. 557)
- Správa aktualizácií systému prostredníctvom Download Centre (str. 629)
- Úložné miesto na pevnom disku (str. 565)

Aktualizácia aplikácií

Aplikáciu možno aktualizovať, keď je vozidlo pripojené na internet.

POZNÁMKA

Preberanie dát môže mať vplyv na iné služby, ako je prenos dát, napr. webové rádio. Ak vplyv na iné služby vnímate ako problematický, preberanie sa dá prerušiť. Prípadne môže byť vhodné vypnúť alebo zrušiť iné služby.

POZNÁMKA

Pri preberaní údajov pomocou telefónu venujte zvýšenú pozornosť nákladom na prenos dát.

Ak sa aplikácia používa počas prebiehajúcej aktualizácie, bude reštartovaná, aby sa aktualizácia mohla dokončiť.

Aktualizovať všetko

1. Otvorte aplikáciu **Centrum preberania** zo zobrazenia aplikácie.



2. Vyberte **Inštalovať všetko**.
> Aktualizácia spustená.

Aktualizovať niektoré

1. Otvorte aplikáciu **Centrum preberania** zo zobrazenia aplikácie.
2. Vyberte **Aktualizácie aplikácie** a otvorte zoznam všetkých dostupných aktualizácií.
3. Nájdite požadovanú aplikáciu a vyberte **Inštalovať**.
> Aktualizácia spustená.

Súvisiace informácie

- Aplikácie (str. 522)
- Sťahovanie aplikácií (str. 523)
- Vymazávanie aplikácií (str. 524)
- Správa aktualizácií systému prostredníctvom Download Centre (str. 629)
- Vozidlo pripojené k internetu* (str. 557)

Vymazávanie aplikácií

Aplikácie možno odinštalovať, keď je vozidlo pripojené na internet.

Aplikáciu, ktorá sa používa, treba zavrieť, aby sa mohlo odinštalovanie dokončiť.

1. Otvorte aplikáciu **Centrum preberania** zo zobrazenia aplikácie.



2. Vyberte **Aktualizácie aplikácie** a otvorte zoznam všetkých nainštalovaných aplikácií.
3. Nájdite požadovanú aplikáciu, vyberte **Odinštalovať** a spustíte odinštalovanie aplikácie.
> Keď sa aplikácia odinštaluje, zmizne zo zoznamu.

Súvisiace informácie

- Aplikácie (str. 522)
- Sťahovanie aplikácií (str. 523)
- Aktualizácia aplikácií (str. 524)
- Správa aktualizácií systému prostredníctvom Download Centre (str. 629)
- Vozidlo pripojené k internetu* (str. 557)

Rádio

Môžete počúvať pásma FM a digitálne rádio DAB*. Keď je vozidlo on-line, môžete tiež počúvať internetové rádio.

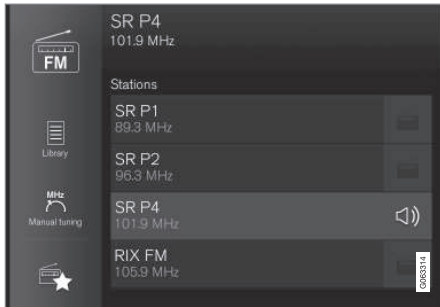

Rádio môžete ovládať pomocou rozpoznávania hlasu, klávesnice na volante alebo stredového displeja.

Súvisiace informácie

- Spustiť rádio (str. 525)
- Zmena rozhlasového pásma a rádiovkej stanice (str. 526)
- Uloženie rozhlasových staníc v aplikácii Obľúbené stanice rádia (str. 528)
- Nastavenia rádia (str. 529)
- Digitálne rádio* (str. 531)

- RDS rádio (str. 530)
- Vozidlo pripojené k internetu* (str. 557)
- Hlasové ovládanie rádia a médií (str. 149)
- Prehrávač médií (str. 532)

Spustiť rádio

Rádio sa spustí zo zobrazenia aplikácií na stredovom displeji.

1. Otvorte požadované frekvenčné pásmo (e.g. **FM**) v zobrazení aplikácií.



2. Vyberte rozhlasovú stanicu.



◀ Súvisiace informácie

- Rádio (str. 525)
- Vyhľadávanie rozhlasových staníc (str. 527)
- Zmena rozhlasového pásma a rádiovkej stanice (str. 526)
- Uloženie rozhlasových staníc v aplikácii Obľúbené stanice rádia (str. 528)
- Nastavenia rádia (str. 529)
- Hlasové ovládanie rádia a médií (str. 149)

Zmena rozhlasového pásma a rádiovkej stanice

Pokyny na zmenu rádiového pásma, zoznamu v rádiovom pásme a rozhlasovej stanice vo vybranom zozname.

Zmena rádiového pásma

Prejdite na zobrazenie aplikácie na stredovom displeji a vyberte preferované rádiové pásmo (napr. **FM**), alebo otvorte ponuku aplikácie na displeji vodiča pomocou klávesnice na pravej strane volantu a odtiaľ vykonajte výber.

Zmena zoznamov v rámci frekvenčného pásma

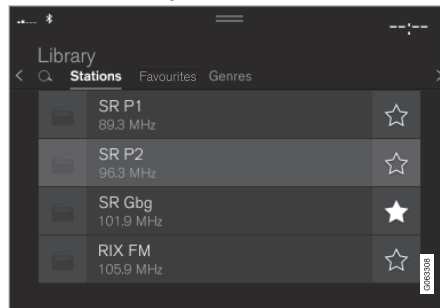

1. Stlačte **Knižnica**.

2. Stlačte prehrať v **Stanice, Obľúbené, Žánre** alebo **Súbory**².
3. Ťuknite na požadovanú stanicu zo zoznamu.

Obľúbené – prehráva len podporované vybrané obľúbené kanály.

Žánre – prehráva iba podporované kanály, ktoré vysielaajú vybraný žáner/typ programu, napr. pop alebo klasický.

Zmena staníc v rámci vybraného zoznamu

- Stlačte ◀◀ alebo ▶▶ pod stredovým displejom alebo na klávesnici na pravej strane volantu.
- > Zvýraznenie sa vo vybranom prehrávanom zozname presúva o jedno miesto nahor alebo nadol.

Rádiostanicu môžete tiež zmeniť vo vybranom zozname prostredníctvom stredového displeja.

Súvisiace informácie

- Rádio (str. 525)
- Vyhľadávanie rozhlasových staníc (str. 527)
- Hlasové ovládanie rádia a médií (str. 149)

² Platí len pre digitálne rádio (DAB*).

- Uloženie rozhlasových staníc v aplikácii Obľúbené stanice rádia (str. 528)
- Nastavenia rádia (str. 529)
- Ponuka aplikácií na displeji vodiča (str. 103)

Vyhľadávanie rozhlasových staníc

Rádio automaticky zostaví zoznam rádiových staníc v oblasti, ktoré vysielajú najsilnejší signál.

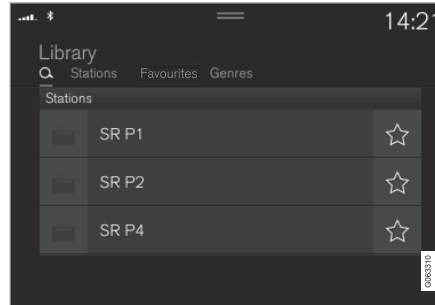

Parametre, ktoré môžete vyhľadávať, závisia od vybraného frekvenčného pásma:

- FM – stanica, žáner a frekvencia.
 - DAB* – skupiny a stanice.
1. Stlačte **Knížnica**.
 2. Stlačte **Q**.
 - > Otvorí sa zobrazenie vyhľadávania s klávesnicou.
 3. Zadáajte hľadané výrazy.
 - > Vyhľadávanie prebieha každým zadáním znaku a výsledky vyhľadávania sa zobrazujú podľa kategórie.

Manuálne ladenie



Manuálne vyhľadávanie umožňuje vyhľadať a naladiť stanice, ktoré nie sú v automaticky zostavenom zozname najsilnejších staníc v danej oblasti.

Pri prechode na manuálne ladenie rádio prestane automaticky meniť frekvenciu, keď je príjem nekvalitný.

- Stlačte **Manuálne ladenie**, potiahnite ovládač alebo stlačte **◀◀** alebo **▶▶**. Pri dlhom stlačení preskočí vyhľadávanie na nasledujúcu dostupnú stanicu vo frekvenčnom pásme. Je tiež možné použiť pravé tlačidlové pole na volante.

Súvisiace informácie

- Rádio (str. 525)
- Spustíť rádio (str. 525)



- Zmena rozhlasového pásma a rádiovkej stanice (str. 526)
- Hlasové ovládanie rádia a médií (str. 149)
- Nastavenia rádia (str. 529)

Oloženie rozhlasových staníc v aplikácii **Oblíbené stanice rádia**

Je možné pridať rádiový kanál do aplikácie **Rozhlasové oblíbené** a zoznamu oblíbených rádiových pásiem (napr. FM). Pokyny na pridávanie a odstraňovanie rozhlasových staníc nájdete nižšie.

Oblíbené stanice rádia



Aplikácia **Oblíbené stanice rádia** zobrazuje uložené rozhlasové stanice zo všetkých frekvenčných pásiem.

1. Otvorte aplikáciu **Rozhlasové oblíbené** zo zobrazenia aplikácie.
2. Ak chcete začať počúvať, ťuknite na požadovanú stanicu v zozname.

Pridávanie a odstraňovanie oblíbených staníc rádia

1. Ťuknite na ☆ pre pridanie stanice do alebo z oblíbených frekvenčných pásiem a aplikácie **Oblíbené stanice rádia**.
2. Ťuknite na **Knižnica**, vyberte **Upraviť** a ťuknite na 🗑️ pre odstránenie stanice rádia z oblíbených.

Keď sa stanica rádia uloží zo zoznamu staníc, rádio automaticky vyhľadá najlepšiu frekven-

ciu. Ak sa však stanica rádia uloží z manuálneho vyhľadávania staníc, rádio automaticky nepreľadí na silnejšiu frekvenciu.

Ak sa stanica rádia odstráni z aplikácie **Oblíbené stanice rádia**, stanica sa odstráni aj zo zoznamu oblíbených pre príslušné frekvenčné pásmo.

Súvisiace informácie

- Rádio (str. 525)
- Spustiť rádio (str. 525)
- Vyhľadávanie rozhlasových staníc (str. 527)
- Zmena rozhlasového pásma a rádiovkej stanice (str. 526)
- Hlasové ovládanie rádia a médií (str. 149)
- Nastavenia rádia (str. 529)
- Ponuka aplikácií na displeji vodiča (str. 103)

Nastavenia rádia

Existujú viaceré funkcie rádia, ktoré sa dajú aktivovať a deaktivovať.

Zrušenie dopravných správ

Vysielanie dopravných správ atď. môžete dočasne prerušiť ťuknutím na tlačidlo  na pravej klávesnici na volante alebo ťuknutím na položku **Zrušiť** na stredovom displeji.

Zapnutie a vypnutie funkcií rádia

Potiahnite zobrazenie zhora nadol a vyberte položku **Nastavenia** → **Médium** a požadované pásmo rádia pre zobrazenie dostupných funkcií.

Rádio FM

- **Zobraziť vysielané informácie:** zobrazuje informácie o obsahu programu, interprechtoch atď.
- **Zmraziť názov programu:** vyberie zastavenie nepretržitého posúvania názvu služby programu. Namiesto toho zamrzne po 20 sekundách.
- **Vybrať oznámenia:**³
 - **Lokálne prerušenia:** preruší aktuálne prehrávanie médií a vysielá informácie o narušeníach premávky v okolí. Po dokončení správy sa prehrávanie predchádzajúceho zdroja médií obnoví. Funkcia **Lokálne prerušenia** je geograficky obme-

dzená verzia funkcie **Dopravné správy**. Súčasne musí byť aktivovaná funkcia **Dopravné správy**.

- **Správy** : preruší aktuálne prehrávanie médií a vysielá správy. Po dokončení vysielania správ sa prehrávanie predchádzajúceho zdroja médií obnoví.
- **Alarm:** preruší aktuálne prehrávanie médií a odošle upozornenia na závažné nehody a katastrofy. Po dokončení správy sa prehrávanie predchádzajúceho zdroja médií obnoví.
- **Dopravné správy:** preruší aktuálne prehrávanie médií a vysielá informácie o narušeníach premávky. Po dokončení správy sa prehrávanie predchádzajúceho zdroja médií obnoví.

DAB* (digitálne rádio)

- **Triediť služby:** možnosť pre spôsob triedenia kanálov. Buď abecedne, alebo podľa čísla služby.
- **Prepojenie DAB-DAB:** spustí funkciu prepojenie v rámci DAB. Ak sa príjem kanálu rádia stratí, automaticky sa nájde iný kanál v inej skupine kanálov (súbor).
- **Prepojenie DAB-FM-DAB:** spustí funkciu pre prepojenie medzi DAB a FM. Ak sa príjem stanice rádia stratí, automaticky sa vyhledá alternatívna frekvencia FM.

- **Zobraziť vysielané informácie:** vyberie zobrazenie textu rádia alebo vybraných typov textu rádia, napr. interpreta.
- **Zobraziť prezentáciu:** vyberie, či sa majú zobrazovať obrázky pre programy na obrazovke.
- **Vybrať oznámenia:** vyberte typy správ, ktoré majú byť prijaté, kým sa prehráva DAB. Vybrané správy prerušia aktuálne prehrávanie médií, aby sa správa prehrala. Po dokončení správy sa prehrávanie predchádzajúceho zdroja médií obnoví.
 - **Alarm:** preruší aktuálne prehrávanie médií a odošle upozornenia na závažné nehody a katastrofy. Po dokončení správy sa prehrávanie predchádzajúceho zdroja médií obnoví.
 - **Info o premávke:** prijíma informácie o narušeníach premávky.
 - **Prerušenie správami:** prijíma správy.
 - **Doprava:** prijíma informácie o verejnej doprave, napr. cestovné poriadky trajektov a vlakov.
 - **Výstraha/Služby:** prijíma informácie o udalostiach s nižším významom, ako je funkcia alarmu, napr. výpadky napájania.

³ Nie všetky stanice podporujú všetky typy správ.

◀ Súvisiace informácie

- Rádio (str. 525)
- Digitálne rádio* (str. 531)
- Symboly v stavovom riadku na stredovom displeji (str. 123)

RDS rádio

RDS (Radio Data System) znamená, že rádio sa automaticky zmení na najsilnejší vysielateľ. RDS poskytuje schopnosť prijímať napríklad informácie o dopravnej situácii a vyhľadávať určité typy programov.

RDS pripojí FM vysielateľ do siete. FM vysielateľ v takejto sieti posiela informácie, ktoré poskytujú RDS rádiu nasledujúce funkcie:

- Ak je príjem v oblasti slabý, prepne automaticky na silnejší vysielateľ.
- Vyhľadá kategóriu programu, napr. typy programov alebo dopravné informácie.
- Prijíma textové informácie o aktuálnom rozhlasovom programe.



POZNÁMKA

Niektoré rozhlasové stanice nepoužívajú RDS alebo len vybrané časti tejto funkcie.

Pri vysielaní správ alebo dopravných správ môže rádio prepínať stanice a prerušiť práve používaný zdroj zvuku. Ak sa napríklad používa prehrávač diskov CD*, je pozastavený. Rádio sa vráti na predchádzajúci zdroj zvuku a hlasitosť, keď sa už nevysiela nastavený typ programu. Ak sa chcete vrátiť skôr, stlačte  na pravej klávesnici volantu alebo ťuknite na **Zrušiť** na stredovom displeji.

Súvisiace informácie

- Rádio (str. 525)
- Nastavenia rádia (str. 529)

Digitálne rádio*

Digitálne rádio (DAB⁴) je digitálny rozhlasový systém. Rádio podporuje DAB, DAB+ a DMB⁵.



Rádio môžete ovládať pomocou rozpoznávania hlasu, klávesnice na volante alebo stredového displeja.



Aplikácia digitálneho rádia sa spúšťa zo zobrazenia aplikácií na stredovom displeji.

Digitálne rádio sa prehráva rovnakým spôsobom ako iné rádiové pásma, ako je FM. Okrem možnosti výberu prehrávania z **Stanice**, **Oblíbené** a **Žánre** je tu tiež možnosť zvoliť prehrávanie z podradených kanálov a **Súbory**. Skupina je súbor rozhlasových kanálov (skupina kanálov) vysielajúcich na tej istej frekvencii.

V prípade, že rádiový kanál prenáša svoj logotyp, prevezme sa a zobrazí sa vedľa názvu stanice (čas prevzatia sa líši).

DAB podradený kanál

Sekundárne komponenty sa zvyčajne nazývajú podradené kanály. Sú dočasné a môžu obsahovať napríklad preklady hlavného programu do iných jazykov. Podradené kanály sú v zozname kanálov označené symbolom šípky.

Súvisiace informácie

- Spojenie medzi FM a digitálnym rádiom* (str. 531)
- Zmena rozhlasového pásma a rádiovkej stanice (str. 526)
- Vyhľadávanie rozhlasových staníc (str. 527)
- Uloženie rozhlasových staníc v aplikácii Oblíbené stanice rádia (str. 528)
- Hlasové ovládanie rádia a médií (str. 149)
- Nastavenia rádia (str. 529)

Spojenie medzi FM a digitálnym rádiom*

Funkcia umožňuje digitálnemu rádiu (DAB) prepnúť z kanálu so slabým alebo žiadnym príjmom na rovnaký kanál v inej skupine kanálov (súbor) s lepším príjmom v rámci DAB a/alebo medzi DAB a FM.

DAB to DAB a DAB pre FM spojenie

1. Stlačte **Nastavenia** v pohľade zhora.
2. Stlačte **Médium** → **DAB**.
3. Označte/zrušte označenie **Prepojenie DAB-DAB a/alebo Prepojenie DAB-FM-DAB**, ak chcete aktivovať/deaktivovať príslušné funkcie.

Súvisiace informácie

- Digitálne rádio* (str. 531)
- Rádio (str. 525)
- Nastavenia rádia (str. 529)

⁴ Digital Audio Broadcasting

⁵ Digital Multimedia Broadcasting

Prehrávač médií

Prehrávač médií môže prehrať zvuk z CD prehrávača* a externých zvukových zdrojov pripojených cez USB port alebo Bluetooth. Tak tiež môže cez USB port prehrať formát video. Keď je vozidlo pripojené na internet, je tiež možné cez aplikácie počúvať webové rádio, audio knihy a hudobné služby.

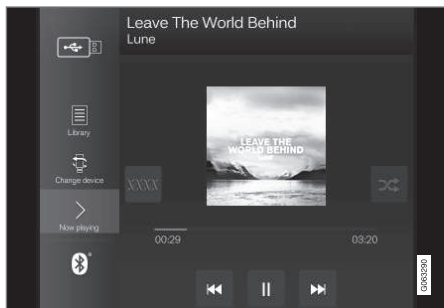

Prehrávač sa ovláda cez stredový displej, ale niekoľko funkcií možno ovládať pomocou pravej klávesnice na volante alebo hlasom.

Rádio sa ovláda v prehrávači médií a je opísané v samostatnej časti.

Súvisiace informácie

- Prehrávanie médií (str. 532)
- Kontrola a zmena médií (str. 534)
- Vyhľadávanie médií (str. 535)
- Aplikácie (str. 522)
- Rádio (str. 525)
- Prehrávač CD* (str. 536)
- Video (str. 536)
- Médiá prostredníctvom Bluetooth® (str. 538)
- Médiá cez USB port (str. 538)
- Vozidlo pripojené k internetu* (str. 557)

Prehrávanie médií

Prehrávač médií sa ovláda zo stredového displeja. Viaceré funkcie je možné ovládať aj pomocou pravej klávesnice alebo pomocou hlasového ovládania.

Prehrávač médií tiež prevádzkuje rádio, ktoré je popísané v samostatnej časti.

Spustenie zdroja médií

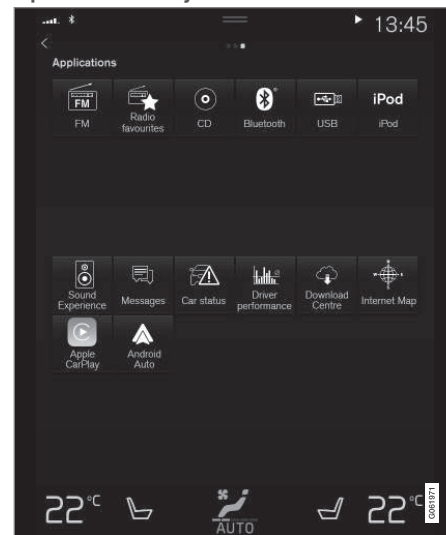

Zobrazenie aplikácií. (Všeobecný obrázok, základné aplikácie sa líšia podľa trhu a modelu.)

CD*

1. Vložte CD.
2. Otvorte aplikáciu **CD** zo zobrazenia aplikácie.
3. Vyberte, čo sa má prehrávať.
 - > Spustí sa prehrávanie.

Pamäťové zariadenie USB

1. Vložte USB pamäťový kľúč.
2. Otvorte aplikáciu **USB** zo zobrazenia aplikácie.
3. Vyberte, čo sa má prehrávať.
 - > Spustí sa prehrávanie.

MP3 prehrávač a iPod®**i POZNÁMKA**

Ak chcete spustiť prehrávanie zo zariadenia iPod, použite aplikáciu iPod (nie USB).

Keď sa zariadenie iPod používa ako zdroj zvuku, audio a mediálny systém vozidla má štruktúru ponuky, ktorá je podobná vlastnej štruktúre ponuky prehrávača iPod.

1. Pripojte zdroj médií.
2. Spustíte prehrávanie z pripojeného zdroja médií.

3. Otvorte aplikáciu (**iPod, USB**) zo zobrazenia aplikácií.
 - > Spustí sa prehrávanie.

Pripojené Bluetooth zariadenie

1. Aktivujte Bluetooth v zdroji médií.
2. Pripojte zdroj médií.
3. Spustíte prehrávanie z pripojeného zdroja médií.
4. Otvorte aplikáciu **Bluetooth** zo zobrazenia aplikácie.
 - > Spustí sa prehrávanie.

Médiá s internetovým pripojením

Prehrávanie médií z aplikácií pripojených k internetu:

1. Pripojte vozidlo k internetu.
2. Otvorte aktuálnu aplikáciu v zobrazení aplikácií.
 - > Spustí sa prehrávanie.

Prečítajte si samostatnú časť o spôsobe prevezatia aplikácií.

Video

1. Pripojte zdroj médií.
2. Otvorte aplikáciu **USB** zo zobrazenia aplikácie.
3. Ťuknite na názov požadovanej položky, ktorú chcete prehrať.
 - > Spustí sa prehrávanie.

Apple CarPlay

CarPlay je popísané v osobitnej časti.

Android Auto

Android Auto je popísané v osobitnej časti.

Súvisiace informácie

- Správa menu aplikácií na displeji vodiča (str. 104)
- Rádio (str. 525)
- Kontrola a zmena médií (str. 534)
- Pripojenie zariadenia cez USB port (str. 539)
- Pripojenie zariadenia cez Bluetooth® (str. 538)
- Sťahovanie aplikácií (str. 523)
- Vozidlo pripojené k internetu* (str. 557)
- Video (str. 536)
- Apple® CarPlay®* (str. 541)
- Android Auto* (str. 544)
- Hlasové ovládanie rádia a médií (str. 149)
- Kompatibilné formáty médií (str. 540)

Kontrola a zmena médií

Prehrávanie médií je možné ovládať hlasovým ovládaním, klávesnicou na volante alebo stredovým displejom.



Prehrávač médií môžete ovládať pomocou rozpoznávania hlasu, z klávesnice na volante alebo stredového displeja.

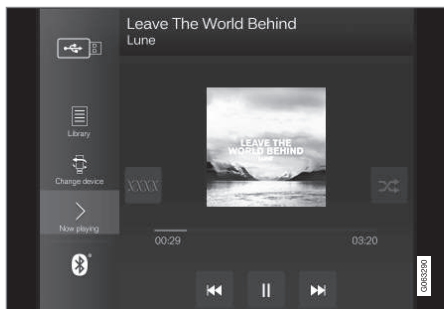

Hlasitosť – otočte ovládací gombík pod stredovým displejom alebo stlačte ▲ ▼ na klávesnici na pravej strane volantu, aby ste zvýšili alebo znížili hlasitosť

Prehrávanie/Pozastavenie – ťuknutím na obrázok patriaci k práve hranej skladbe, fyzickým tlačidlom pod stredovým displejom alebo ○ na klávesnici na pravej strane volantu.

Zmena stopy/skladby – ťuknutím na želanú skladbu na stredovom displeji, stlačením ⏮ alebo ⏭ pod stredovým displejom alebo na klávesnici na pravej strane volantu.

Rýchly posun vpred/pohyb v čase – ťuknutím na časovú os na stredovom displeji a jej potiahnutím do strany, stlačením ⏮ alebo ⏭ pod stredovým displejom alebo na klávesnici na pravej strane volantu.

Zmena média – výberom z predchádzajúcich zdrojov v aplikácii, v zobrazení aplikácií, zatlačením na požadovanú aplikáciu alebo výberom pomocou klávesnice na pravej strane volantu cez ponuku aplikácií (☰).



Knižnica – ťuknite na tlačidlo pre prehrávanie z knižnice.



Náh. prehr. – ťuknite na tlačidlo pre náhodné prehrávanie.



Podobné – ťuknite na tlačidlo v prípade použitia Gracenote pre vyhľadávanie podobnej hudby na zariadení USB a vytvorenie z neho zoznamu skladieb. Zoznam skladieb môže obsahovať maximálne 50 skladieb.



Zmeniť zariadenie – ťuknite na tlačidlo v prípade prepínania medzi USB zariadeniami, ak sú pripojené viaceré zariadenia.

Súvisiace informácie

- Prehrávač médií (str. 532)
- Vyhľadávanie médií (str. 535)
- Nastavenia zvuku (str. 520)
- Aplikácie (str. 522)
- Gracenote® (str. 535)
- Hlasové ovládanie rádia a médií (str. 149)

Vyhľadavanie médií

Je možné vyhľadávať podľa interpreta, skladateľa, názvu skladby, albumu, videa, zvukovej knihy, zoznamu skladieb a, keď je vozidlo pripojené k internetu, podcasty (digitálne médiá prostredníctvom internetu).

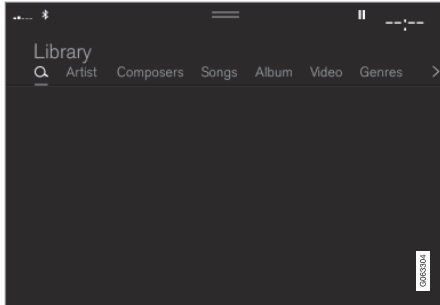

1. Stlačte **Q**.
 - > Otvorí sa zobrazenie vyhľadávania s klávesnicou.
2. Zadáajte hľadané výrazy.
3. Stlačte **Hľadať**.
 - > Pripojené zariadenia sa vyhľadávajú a výsledky vyhľadávania sú zoradené podľa kategórií.

Potiahnite prstom do boku po obrazovke a zobrazte každú kategóriu samostatne.

Súvisiace informácie

- Prehrávač médií (str. 532)
- Vozidlo pripojené k internetu* (str. 557)
- Prehrávanie médií (str. 532)
- Znaky, písmená a slová zadávajújte do stredivého displeju manuálne (str. 129)

Gracenote®

Gracenote identifikuje interpreta, album, názvy skladieb a súvisiace obrázky, ktoré sa zobrazia počas prehrávania.

Gracenote MusicID® je štandard pre rozpoznávanie hudby. Informácie o hudbe je možné prezentovať prostredníctvom identifikácie a analýzy metadát v hudobných súboroch. Niekedy môžu byť metadátá z rôznych zdrojov nekonzistentné alebo nedostatočné.

Gracenote má podporu pre fonetické spracovanie mena interpreta, názvu albumu a žánrov, a týmto spôsobom sa hlasové ovládanie dá použiť na prehrávanie hudby.

1. Stlačte **Nastavenia** v pohľade zhora.
2. Stlačte **Médium** → **Gracenote**®.
3. Vyberte nastavenia pre údaje Gracenote:
 - **Online vyhľadavanie Gracenote**® - vyhľadáva v on-line databáze Gracenote pre prehrávanie médií.
 - **Viacero výsledkov Gracenote**® - vyberá spôsob zobrazenia údajov Gracenote, ak existuje viac ako jeden výsledok vyhľadávania.
 - 1 - použijú sa pôvodné údaje súboru.
 - 2 - Používajú sa údaje Gracenote.
 - 3 - Môžu sa vybrať údaje Gracenote alebo pôvodné údaje.



- ◀ • **Žiadne** - nezobrazia sa žiadne výsledky.

Aktualizácia Gracenote

Obsah databázy Gracenote sa priebežne aktualizuje. Ak chcete využiť vylepšenia, prevezmite si najnovšiu aktualizáciu.

Informácie a súbory na prevzatie nájdete na stránke www.volvocars.com/intl/support.

Súvisiace informácie

- Prehrávanie médií (str. 532)
- Licenčná zmluva pre audio a médiá (str. 566)
- Hlasové ovládanie rádia a médií (str. 149)

Prehrávač CD*

Prehrávač médií môže prehrávať CD disky s kompatibilnými zvukovými súbormi.

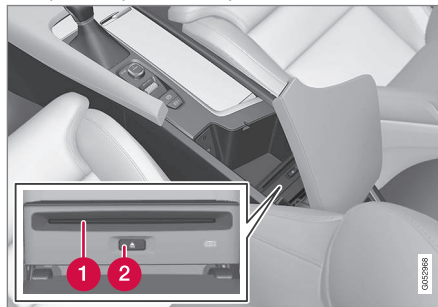

- 1 Vloženie a vysunutie disku.
- 2 Tlačidlo vysunutia disku.

Súvisiace informácie

- Prehrávanie médií (str. 532)
- Hlasové ovládanie rádia a médií (str. 149)
- Kompatibilné formáty médií (str. 540)

Video

Videá na zariadeniach pripájaných cez USB možno prehrať pomocou prehrávača médií. Keď sa vozidlo pohne, nezobrazí sa žiadny obraz, prehráva sa iba zvuk. Obraz sa znovu zobrazí, keď vozidlo stojí.

Informácie o kompatibilných formátoch médií sa nachádzajú v samostatnej časti.

Súvisiace informácie

- Prehrávanie videa (str. 537)
- Prehrávanie DivX® (str. 537)
- Nastavenia videa (str. 537)
- Kompatibilné formáty médií (str. 540)

Prehrávanie videa

Videa sa prehrávajú pomocou aplikácie **USB** v zobrazení aplikácie.

1. Pripojenie zdroja médií (zariadenie USB).
2. Otvorte aplikáciu **USB** zo zobrazenia aplikácie.
3. Ťuknite na názov požadovanej položky, ktorú chcete prehrať.
> Spustí sa prehrávanie.

Vyhľadanie video súborov môže byť problematické, ak USB zariadenie obsahuje aj hudobné a zvukové stopy. V tomto prípade je možné nájsť ich prechodom na **Knížnica** a výberom karty Video.

Súvisiace informácie

- Video (str. 536)
- Prehrávanie DivX® (str. 537)
- Nastavenia videa (str. 537)
- Kompatibilné formáty médií (str. 540)

Prehrávanie DivX®

DivX Certified® zariadenie musí byť zaregistrované, aby mohlo prehrávať zakúpené DivX filmy zo služby Video na vyžiadanie (VOD).

1. Stlačte **Nastavenia** v pohľade zhora.
2. Ťuknite **Video** → **DivX® VOD** a získajte registračný kód.
3. Ďalšie informácie a dokončenie registrácie nájdete na stránke vod.divx.com.

Súvisiace informácie

- Video (str. 536)
- Prehrávanie videa (str. 537)
- Nastavenia videa (str. 537)
- Kompatibilné formáty médií (str. 540)

Nastavenia videa

Niektoré jazykové nastavenia sa dajú zmeniť pre prehrávanie videa.

S videoprehrávačom v režime na celú obrazovku alebo otvorením horného pohľadu a stlačením tlačidla **Nastavenia** → **Médium** → **Video** môžete upraviť nasledujúce nastavenia: **Jazyk zvuku** a **Jazyk titulkov**.

Súvisiace informácie

- Video (str. 536)

Médiá prostredníctvom Bluetooth®

Prehrávač médií vozidla je vybavený Bluetooth a môže bezdrôtovo prehrávať audio súbory z externého Bluetooth zariadenia, ako sú napríklad mobilné telefóny a tablety.

Aby mohol prehrávač médií prehrávať zvukové súbory bezdrôtovo z externého zariadenia, zariadenie musí byť najprv pripojené k vozidlu prostredníctvom Bluetooth.

Súvisiace informácie

- Pripojenie zariadenia cez Bluetooth® (str. 538)
- Prvé pripojenie telefónu k vozidlu cez Bluetooth (str. 548)
- Prehrávanie médií (str. 532)
- Kompatibilné formáty médií (str. 540)

Pripojenie zariadenia cez Bluetooth®

Pripojte Bluetooth® zariadenie k vozidlu pre bezdrôtové prehrávanie médií a na poskytnutie internetového pripojenia pre vozidlo tam, kde je to možné.

Mnoho telefónov na trhu má teraz technológiu bezdrôtovej funkcie Bluetooth®, ale nie všetky sú plne kompatibilné s vozidlom.

Informácie o kompatibilite nájdete na stránke support.volvocars.com.

Postup pri pripájaní mediálneho zariadenia je rovnaký ako pri pripájaní telefónu k vozidlu cez Bluetooth®.

Súvisiace informácie

- Médiá prostredníctvom Bluetooth® (str. 538)
- Prvé pripojenie telefónu k vozidlu cez Bluetooth (str. 548)
- Prehrávanie médií (str. 532)

Médiá cez USB port

Externý zdroj zvuku, napr. iPod® alebo MP3 prehrávač je možné pripojiť k audio systému cez USB port vozidla.

Zariadenia s dobíjateľnými batériami sa nabíjajú, keď sú zapojené cez USB a polohu zapalovania I, II alebo pri bežiacom motore.

Obsah externého zdroja môže byť rýchlejšie stiahnutý, ak obsahuje iba kompatibilné formáty. Video súbory možno tiež prehrať cez USB port.

Určité MP3 prehrávače majú ich vlastný systém súborov, ktoré vozidlo nepodporuje.

Súvisiace informácie

- Pripojenie zariadenia cez USB port (str. 539)
- Prehrávanie médií (str. 532)
- Video (str. 536)
- Polohy zapalovania (str. 458)
- Technické špecifikácie pre USB zariadenia (str. 539)
- Apple® CarPlay®* (str. 541)
- Android Auto* (str. 544)

Pripojenie zariadenia cez USB port

Externý zdroj zvuku, napr. iPod® alebo MP3 prehrávač je možné pripojiť k audio systému cez jeden z USB portov vozidla.

Pri použití Apple CarPlay* a Android Auto* musí byť telefón pripojený k USB portu s bielym rámom (ak existujú dva USB porty).



Vstupy USB (typ A) v konzole stredového tunela. Nechajte kábel ležať dopredu, aby sa pri zatvorení veka nezachytil.

Súvisiace informácie

- Prehrávanie médií (str. 532)
- Médiá cez USB port (str. 538)
- Prehrávač médií (str. 532)
- Technické špecifikácie pre USB zariadenia (str. 539)
- Technické špecifikácie pre USB zariadenia (str. 539)

- Apple® CarPlay®* (str. 541)
- Android Auto* (str. 544)

Technické špecifikácie pre USB zariadenia

Aby bolo možné čítať obsah zariadení USB, musia byť splnené nasledovné špecifikácie. Počas prehrávania sa na stredovom displeji nezobrazí žiadna štruktúra priečinkov.

	Maximálny počet
Súbory	15 000
Priečinky	1 000
Úrovně priečinkov	8
Zoznamy prehrávania	100
Položky v zozname prehrávania	1 000
Podpriečinky	Bez obmedzenia

Technická špecifikácia pre konektor USB A

- Zástrčka typu A
- Verzia 2.0
- Napájacie napätie 5 V
- Prúdové napájanie max. 2.1 A

Súvisiace informácie

- Médiá cez USB port (str. 538)

Kompatibilné formáty médií

Pre prehrávanie médií sa musia použiť nasledujúce formáty súborov.

Zvukové súbory

Formát	Prípona súboru	Codec
MP3	.mp3	MPEG1 Layer III, MPEG2 Layer III, MP3 Pro (mp3 kompatibilné), MP3 HD (mp3 kompatibilné)
AAC	.m4a, .m4b, .aac	AAC LC (MPEG-4 časť III Audio), HE-AAC (aacPlus v1/v2)
WMA	.wma	WMA8/9, WMA9/10 Pro
WAV	.wav	LPCM
FLAC	.flac	FLAC

Video súbory

Formát	Prípona súboru
MP4	.mp4, .m4v
MPEG-PS	.mpg, .mp2, .mpeg, .m1v

Formát	Prípona súboru
AVI	.avi
AVI (DivX)	.avi, .divx
ASF	.asf, .wmv

Titulky

Formát	Prípona súboru
SubViewer	.sub
SubRip	.srt
SSA	.ssa

DivX®

Certifikované zariadenia DivX boli testované na vysokú kvalitu pre prehrávanie videí DivX (.divx, .avi). Keď uvidíte logo DivX, môžete voľne prehrávať filmy DivX.

Profil	DivX Home Theater
Video codec	DivX, MPEG-4
Rozlíšenie	720x576
Bitové rýchlosti	4.8Mbps
Počet snímkov za sekundu	30 fps
Prípona súboru	.divx, .avi

Maximálna veľkosť súboru	4 GB
Audio codec	MP3, AC3
Titulky	XSUB
Špeciálne funkcie	Viaceré titulky, viacnásobný zvuk, obnovenie prehrávania
Referencia	Spĺňa všetky požiadavky profilu DivX Home Theater. Navštívte stránku divx.com , kde nájdete viac informácií a softvérových nástrojov pre konvertovanie súborov na video DivX Home Theater.

Súvisiace informácie

- Prehrávač médií (str. 532)
- Video (str. 536)
- Prehrávanie DivX® (str. 537)

Apple® CarPlay®*

Služba CarPlay vám ponúka možnosť počúvať hudbu, telefonovať, získať smery, posilať/prijímať správy a používať Siri, všetko počas vášho sústredenia sa na jazdu.





Služba CarPlay pracuje s vybranými zariadeniami iOS. Ak vozidlo ešte nepodporuje funkciu CarPlay, existuje možnosť ju späť nainštalovať. Kontaktujte predajcu vozidiel Volvo a nainštalujte si

funkciu CarPlay.

Informácie o tom, ktoré aplikácie sú podporované a ktoré zariadenia iOS sú kompatibilné, sú dostupné na webovej stránke spoločnosti Apple: www.apple.com/ios/carplay/. Používanie aplikácií, ktoré nie sú kompatibilné so službou CarPlay, môže niekedy znamenať, že spojenie medzi zariadením a vozidlom je zlyhá. Upozorňujeme, že Volvo nezodpovedá za obsah v CarPlay.

Pri použití navigácie s mapou pomocou služby CarPlay sa na displeji vodiča alebo head-up displeji nenachádzajú žiadne pokyny, iba na strednom displeji.

Keď sa navigácia spustí cez službu Apple CarPlay, prebiehajúce pôvodné navádzanie po trase krok za krokom sa ukončí.

Aplikácie CarPlay sa dajú skontrolovať cez stredový displej, zariadenie iOS alebo pomocou pravej klávesnice na volante (vzťahuje sa na určité funkcie). Aplikácie možno tiež ovládať hlasom pomocou funkcie Siri. Dlhým stlačením tlačidla na volante  sa spustí ovládanie hlasom pomocou funkcie Siri a krátke stlačenie aktivuje vlastné ovládanie hlasom vo vozidle. Ak sa funkcia Siri zastaví príliš skoro, podržte tlačidlo na volante stlačené .

Používaním Apple CarPlay potvrdzujete nasledovné: Apple CarPlay je služba poskytovaná spol. Apple Inc. na základe vlastných podmienok. Volvo Cars preto nezodpovedá za Apple CarPlay alebo jej funkcie/aplikácie. Pri používaní Apple CarPlay sa niektoré informácie o vašom vozidle (vrátane jeho pozície) prenášajú do vášho zariadenia iPhone. Vo vzťahu k Volvo Cars ste plne zodpovední za používanie Apple CarPlay vami a inými osobami.

Súvisiace informácie

- Používanie Apple® CarPlay®* (str. 541)
- Nastavenia pre systém Apple® CarPlay®* (str. 543)
- Rozpoznávanie hlasu (str. 145)
- Vynulovanie nastavení na stredovom displeji (str. 134)

Používanie Apple® CarPlay®*

Ak chcete používať CarPlay, musí byť hlasové ovládanie Siri aktivované vo vašom iOS. Zariadenie potrebuje aj pripojenie na internet prostredníctvom Wi-Fi alebo mobilnú sieť, aby všetky funkcie fungovali.

Pripojte zariadenie iOS a spustite CarPlay

i POZNÁMKA

CarPlay je možné použiť, iba ak je Bluetooth deaktivovaný. Telefón alebo prehrávač médií pripojený k vozidlu cez Bluetooth preto nebude k dispozícii, keď je CarPlay aktívny. Pre aplikácie vozidla sa na pripojenie k Internetu musí použiť alternatívny Internetový zdroj. Použite Wi-Fi alebo vstavaný modem vozidla*.

Spustenie CarPlay zo zariadenia iOS, ktoré nebolo predtým pripojené:

1. Pripojte zariadenie iOS s podporou CarPlay k portu USB. V prípadoch, keď sú porty USB dva, musíte použiť ten s bielym rámom okolo portu.

2. Prečítajte si podmienky a potom pre pripojenie ťknite na **Akceptovať**.
 - > Spustí sa podradené zobrazenie CarPlay a zobrazia sa kompatibilné aplikácie.
3. Ťknite na požadovanú aplikáciu.
 - > Spustí sa aplikácia.

Spustenie CarPlay

Spustenie CarPlay zo zariadenia iOS, ktoré už bolo predtým pripojené:

1. Pripojte zariadenie iOS k portu USB. V prípadoch, keď sú porty USB dva, musíte použiť ten s bielym rámom okolo portu.
 - > **Ak je vybrané nastavenie automatického spustenia** - zobrazí sa názov zariadenia. Dlačica s CarPlay sa otvorí automaticky v prípadoch, keď sa pri pripájaní zariadenia iOS zobrazuje domovské zobrazenie.
2. Ak sa dlačica s CarPlay nespustí automaticky, ťknite na názov zariadenia. Spustí sa podradené zobrazenie CarPlay a zobrazia sa kompatibilné aplikácie.

3. Ak je aplikácia aktívna v rovnakej dlačici, ťknite v zobrazení aplikácie na **Apple CarPlay**.
 - > Spustí sa podradené zobrazenie CarPlay a zobrazia sa kompatibilné aplikácie.
4. Ťknite na požadovanú aplikáciu.
 - > Spustí sa aplikácia.

CarPlay je spustená na pozadí, ak sa spustí iná aplikácia, alebo je už aktívna pri pripájaní v tej istej dlačici. Ak chcete v podradenom zobrazení znovu zobrazíť CarPlay - ťknite na ikonu CarPlay v zobrazení aplikácie.

Prepnite spojenie medzi CarPlay a iPod

CarPlay na iPod

1. Stlačte **Nastavenia** v pohľade zhora.
2. Pokračujte do **Komunikácia** → **Apple CarPlay**.
3. Zrušte označenie políčka pre zariadenie iOS, ktoré už viac nebude spúšťať CarPlay automaticky po pripojení kábla USB.
4. Odpojte a pripojte zariadenie iOS k portu USB.
5. Otvorte aplikáciu **iPod** zo zobrazenia aplikácie.

iPod na CarPlay

1. Ťknite na položku **Apple CarPlay** v zobrazení aplikácie.
2. Prečítajte si informácie v kontextovom okne a potom ťknite na **OK**.
3. Odpojte a pripojte zariadenie iOS k portu USB.
 - > Spustí sa podradené zobrazenie Apple CarPlay a zobrazia sa kompatibilné aplikácie⁷.

Súvisiace informácie

- Pripojenie zariadenia cez USB port (str. 539)
- Apple® CarPlay®* (str. 541)
- Nastavenia pre systém Apple® CarPlay®* (str. 543)
- Pripojenie vozidla k internetu cez telefón (Wi-Fi) (str. 558)
- Pripojenie vozidla k internetu prostredníctvom modemu vozidla (karta SIM) (str. 559)
- Rozpoznávanie hlasu (str. 145)

⁷ Apple, CarPlay, iPhone a iPod sú registrované ochranné známky spoločnosti Apple Inc.

Nastavenia pre systém Apple® CarPlay®*

Nastavenia pre zariadenie iOS pripojené pomocou CarPlay®.

Automatické spustenie

1. Stlačte **Nastavenia** v pohľade zhora.
2. Prejdite na **Komunikácia → Apple CarPlay** a vyberte nastavenie:
 - Označte políčko – CarPlay sa spustí automaticky po pripojení USB kábla.
 - Zrušte označenie políčka – CarPlay sa nespustí automaticky po pripojení USB kábla.

Ak sa vozidlo zdieľa s viacerými osobami, napríklad v autoparku, stojí za zmienku, že do zoznamu je možné uložiť maximálne 20 iOS zariadení naraz. Keď je zoznam plný a pripojí sa nové zariadenie, vymaže sa to najstaršie.

Ak chcete zoznam vymazať, nastavenia sa musia vynulovať na stredovom displeji (vynulovanie z výroby).

Hlasitosti systému

1. Stlačte **Nastavenia** v pohľade zhora.

2. Ťuknite na **Zvuk → Hlasitosť systému** a vykonajte nasledovné nastavenia:

- **Hlasového ovládanie**
- **Hlasové navádzanie**
- **Tón zvonenia tel.**

Súvisiace informácie

- Apple® CarPlay®* (str. 541)
- Používanie Apple® CarPlay®* (str. 541)
- Vynulovanie nastavení na stredovom displeji (str. 134)

Tipy na používanie Apple® CarPlay®*

Tu je niekoľko užitočných tipov pre používanie CarPlay®.

- Aktualizujte vaše zariadenie iOS na najnovšiu verziu operačného systému iOS a zaistite, že aplikácie sa aktualizovali.
- V prípade problému s CarPlay odpojte zariadenie iOS od portu USB a znovu ho pripojte. V opačnom prípade skúste aplikáciu zatvoriť v zariadení, ktoré nefunguje, potom aplikáciu reštartujte alebo skúste zatvoriť všetky aplikácie a reštartujte zariadenie.
- Ak sa aplikácie nezobrazia pri spustení CarPlay (čierna obrazovka), skúste minimalizovať a rozťahnuť dlaždicu pre CarPlay.
- Pomocou aplikácií, ktoré nie sú kompatibilné s CarPlay môže niekedy znamenať, že spojenie medzi zariadením iOS a vozidlom je poškodené. Informácie o podporovaných aplikáciách a kompatibilných telefónnych zariadeniach nájdete na webovej stránke spoločnosti Apple. Môžete tiež vyhľadať CarPlay v lokalite App Store a nájsť informácie o aplikáciách, ktoré sú kompatibilné s CarPlay na vašom trhu.
- Pomocou Siri je možné písať/diktovať a čítať správy. Správy sa čítajú a diktujú v

* Apple a CarPlay sú registrované ochranné známky spoločnosti Apple Inc.



- ◀ jazyku zvolenom v nastaveniach pre Siri. Keď je správa napísaná/nadiktovaná, na strednom displeji sa nezobrazí žiadny text – namiesto toho sa text zobrazí v zariadení iOS. Keď sa používa Siri všimnite si, že sa používajú mikrofóny telefónu, a preto kvalita závisí od polohy telefónu.
- Ak je zariadenie pripojené k vozidlu cez Bluetooth, spojenie sa preruší, keď sa používa CarPlay. Obnovte internetové pripojenie vo vozidle zdieľaním internetu prostredníctvom prístupového bodu Wi-Fi zo zariadenia.
- Niektoré funkcie CarPlay (napríklad hlasové volania a správy) znamenajú, že používanie vlastných funkcií vozidla sa zastaví a namiesto toho sa automaticky zobrazuje CarPlay. Ak je takéto správanie neželané, zrušte výber zobrazenia ekvivalentnej funkcie v CarPlay pod nastaveniami telefónu pre oznámenia.
- CarPlay funguje len s iPhone⁹.

i POZNÁMKA

Dostupnosť a funkčnosť sa môže líšiť v závislosti od trhu.

Súvisiace informácie

- Apple® CarPlay®* (str. 541)
- Pripojenie vozidla k internetu cez telefón (Wi-Fi) (str. 558)

Android Auto*

Android Auto vám dáva možnosť počúvať hudbu, telefonovať, získavať trasy a používať aplikácie prispôbené vozidlám zo zariadenia Android. Funkcia Android Auto pracuje s vybranými zariadeniami Android.

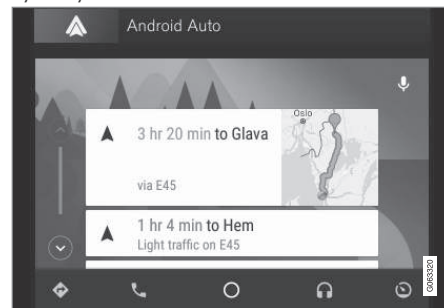

Informácie o tom, ktoré aplikácie sú podporované a ktoré zariadenia Android sú kompatibilné, sú dostupné na webovej stránke: www.android.com/auto/. Informácie o aplikáciách tretích strán nájdete v časti Google Play. Upozorňujeme, že Volvo nezodpovedá za obsah v Android Auto.

Funkcia Android Auto sa spúšťa zo zobrazenia aplikácie. Potom, ako bola raz funkcia Android Auto spustená, aplikácia sa spustí automaticky

⁹ Apple, CarPlay a iPhone sú registrované ochranné známky spoločnosti Apple Inc.

pri ďalšom pripojení zariadenia. Automatické spustenie sa dá deaktivovať v nastaveniach.

i POZNÁMKA

Keď je zariadenie pripojené na Android Auto je možné streamovať cez Bluetooth do iného prehrávača médií. Bluetooth je aktívny, kým sa Android Auto používa.

Pri použití navigácie mapy pomocou funkcie Android Auto sa na displeji vodiča alebo head-up displeji nenachádzajú žiadne pokyny, iba na strednom displeji.

Funkcia Android Auto sa dá ovládať prostredníctvom stredného displeja pomocou pravej klávesnice na volante alebo hlasového ovládania. podržaním tlačidla na volante  sa spustí Google asistent a krátkym stlačením ho vypnete,

Používaním Android Auto potvrdzujete nasledovné: Android Auto je služba poskytovaná spol. Google Inc. na základe vlastných podmienok. Spol. Volvo Cars nezodpovedá za aplikáciu Android Auto alebo jej vlastnosti alebo aplikácie. Keď používate Android Auto, vaše vozidlo prenáša niektoré informácie (vrátane polohy) do vášho pripojeného telefónu Android. Ste plne zodpovední za používanie aplikácie Android Auto vami a akýmikoľvek inými osobami.

Súvisiace informácie

- Používanie Android Auto* (str. 545)
- Nastavenia pre Android Auto* (str. 546)

Používanie Android Auto*

Ak chcete použiť aplikáciu **Android Auto**, daná aplikácia musí byť nainštalovaná na vašom zariadení Android a zariadenie musí byť pripojené k USB vstupu vozidla.

i POZNÁMKA

Aby bola možná inštalácia Android Auto, vozidlo musí byť vybavené dvoma USB portmi (USB hub)*. Ak má vozidlo iba jeden USB port, nie je možné použiť Android Auto.

Keď je Android pripojený prvýkrát

1. Pripojte zariadenie Android k USB vstupu s bielym rámom.
2. Prečítajte si informácie v kontextovom okne a potom ťuknite na **OK**.
3. Ťuknite na položku **Android Auto** v zobrazení aplikácie.
4. Prečítajte si podmienky a potom pre pripojenie ťuknite na **Akceptovať**.
 - > Spustí sa podradené zobrazenie Android Auto a zobrazia sa kompatibilné aplikácie.
5. Ťuknite na požadovanú aplikáciu.
 - > Spustí sa aplikácia.



◀ Predtým pripojené Android

1. Pripojte zariadenie k USB vstupu s bielym rámom.
 - > **Ak je vybrané nastavenie automatického spustenia** – zobrazuje sa názov zariadenia.
2. Ťknite na názov zariadenia – otvorí sa dlaždica s Android Auto a zobrazia sa kompatibilné aplikácie.
3. **Ak nie je vybrané nastavenie pre automatické spustenie**, otvorte aplikáciu **Android Auto** zo zobrazenia aplikácií.
 - > Spustí sa podradené zobrazenie Android Auto a zobrazia sa kompatibilné aplikácie.
4. Ťknite na požadovanú aplikáciu.
 - > Spustí sa aplikácia.

Android Auto je spustené na pozadí, ak je iná aplikácia spustená v rovnakom podradenom zobrazení. Ak chcete v podradenom zobrazení znovu zobraziť Android Auto – ťknite na ikonu Android Auto v zobrazení aplikácie.

Súvisiace informácie

- Android Auto* (str. 544)
- Nastavenia pre Android Auto* (str. 546)
- Pripojenie zariadenia cez USB port (str. 539)
- Rozpoznávanie hlasu (str. 145)

Nastavenia pre Android Auto*

Nastavenia zariadenia so systémom Android, ktoré bolo prvýkrát pripojené k Android Auto.

Automatické spustenie

1. Stlačte **Nastavenia** v pohľade zhora.
2. Stlačte **Komunikácia** → **Android Auto** a zvolte nastavenie:
 - Označte políčko – Android Auto sa spustí automaticky po pripojení USB kábla.
 - Zrušte označenie políčka – Android Auto sa nespustí automaticky po pripojení USB kábla.

Vo vozidle môže byť uložených maximálne 20 Android zariadení. Keď je zoznam plný a pripojí sa nové zariadenie, vymaže sa to najstaršie.

Aby sa zoznam vymazal, musí byť vykonané obnovenie výrobných nastavení.

Hlasitosti systému

1. Stlačte **Nastavenia** v pohľade zhora.
2. Ťknite na **Zvuk** → **Hlasitosť systému** a vykonajte nasledovné nastavenia:
 - **Hlasového ovládanie**
 - **Hlasové navádzanie**
 - **Tón zvonenia tel.**

Súvisiace informácie

- Android Auto* (str. 544)
- Používanie Android Auto* (str. 545)
- Vynulovanie nastavení na stredovom displeji (str. 134)

Tipy na používanie aplikácie Android Auto*

Tu je niekoľko užitočných tipov pre používanie Android Auto.

- Skontrolujte, či sú vaše aplikácie aktualizované.
- Pri naštartovaní vozidla počkajte, kým sa nespustí stredový displej, pripojte zariadenie a potom otvorte Android Auto zo zobrazenia aplikácie.
- V prípade problémov s Android Auto, odpojte vaše Android zariadenie z USB portu a potom ho znovu pripojte cez USB. V opačnom prípade skúste aplikáciu zatvoriť a potom aplikáciu reštartovať.
- Keď je zariadenie pripojené k Android Auto, je stále možné prehrávať médiá cez Bluetooth v inom prehrávačom médií. Funkcia Bluetooth je zapnutá, keď sa používa Android Auto.
- Ak je ikona pre Android Auto sivá, znamená to, že nie je pripojené žiadne zariadenie. Po pripojení zariadenia sa rozsvieti ikona. Ak ikona nie je vôbec viditeľná, vozidlo nepodporuje pripojenie zariadenia na tento účel.
- Ak je zariadenie pripojené k vozidlu cez Bluetooth, spojenie sa preruší, keď sa používa Android Auto. Obnovte internetové pripojenie vo vozidle zdieľaním internetu

prostredníctvom prístupového bodu Wi-Fi zo zariadenia.

Súvisiace informácie

- Android Auto* (str. 544)
- Pripojenie vozidla k internetu cez telefón (Wi-Fi) (str. 558)

Telefón

Telefón s Bluetooth je možné bezdrôtovo pripojiť k vstavanému hands-free systému vo vozidle.

Zvukový a mediálny systém pracuje ako hands-free s možnosťou diaľkovo ovládať výber funkcií telefónu. Telefón je stále možné ovládať pomocou vlastných tlačidiel, aj keď je pripojený k vozidlu.

Keď je telefón pripojený online a tiež pripojený k vozidlu, môže byť použitý na uskutočnenie hovorov, odosielanie/prijímanie správ, bezdrôtové prehrávanie médií a použitý aj ako internetové pripojenie.

Telefón je ovládaný zo stredového displeja, ale aj prostredníctvom rozpoznávania hlasu a ponuky aplikácií, ku ktorým sa dostanete cez klávesnicu na pravej strane volantu.



◀ Préhľad

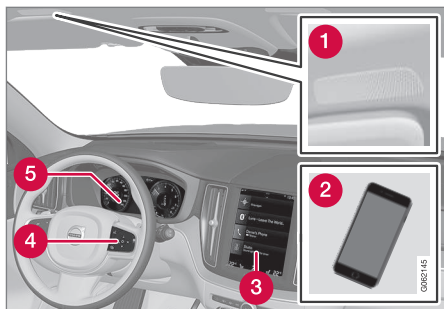

- 1 Mikrofón.
- 2 Telefón.
- 3 Ovládanie telefónu prostredníctvom stredového displeja.
- 4 Klávesnica pre ovládanie funkcií telefónu, ktoré sú zobrazené na displeji vodiča a rozpoznávanie hlasu.
- 5 Displej vodiča.

Súvisiace informácie

- Správa hovorov (str. 552)
- Spravovanie telefónneho zoznamu (str. 555)
- Správa textových správ (str. 554)
- Prvé pripojenie telefónu k vozidlu cez Bluetooth (str. 548)

- Automatické pripojenie telefónu k vozidlu cez Bluetooth (str. 550)
- Manuálne pripojenie telefónu k vozidlu cez Bluetooth (str. 551)
- Odpojenie telefónu s Bluetooth pripojením (str. 551)
- Prepnete na pripojenie telefónu cez Bluetooth (str. 552)
- Odstránenie zariadení pripojených k Bluetooth (str. 552)
- Nastavenia pre telefón (str. 556)
- Rozpoznávanie hlasu (str. 145)
- Správa menu aplikácií na displeji vodiča (str. 104)
- Nastavenia zvuku (str. 520)
- Pripojenie vozidla k internetu cez telefón s podporou Bluetooth (str. 558)

Prvé pripojenie telefónu k vozidlu cez Bluetooth

Pripojte telefón pomocou zapnutej funkcie Bluetooth, aby ste mohli volať z vozidla, odosielať/prijímať správy, bezdrôtovo prehrávať médiá a pripojiť vozidlo k internetu.

Je možné mať naraz pripojené dve Bluetooth zariadenia, v takom prípade iba jeden z nich môže bezdrôtovo prehrávať. Posledný pripojený telefón sa automaticky pripojí na uskutočňovanie hovorov, odosielanie/prijímanie správ, prehrávanie médií a poskytovanie pripojenia na internet. Je možné zmeniť, na čo sa má telefón používať pod **Zariadenia Bluetooth** cez ponuku nastavení v pohľade zhora na stredovom displeji. Váš mobilný telefón musí byť vybavený funkciou Bluetooth a podporovať zdieľanie dát.

Po prvom pripojení/registrácii zariadenia cez Bluetooth už viac nemusí mať zapnutú viditeľnosť/rozpoznanie, ale stačí mať len aktivovanú Bluetooth. Vo vozidle môže byť uložených maximálne 20 pripojených Bluetooth zariadení.

Existujú dve možnosti pripojenia. Buď vyhľadajte telefón z vozidla, alebo vyhľadajte vozidlo z telefónu.

Možnosť 1 – vyhľadávanie telefónu z vozidla

- Na telefóne zapnete viditeľnosť/rozpoznanie cez funkciu Bluetooth.
- Otvorte ikonu telefónu na stredovom displeji.
 - Ak k vozidlu nie je pripojený žiadny telefón, ťuknite na **Pridať telefón**.
 - Ak už je k vozidlu pripojený nejaký telefón, ťuknite na **Zmeniť** . V kontextovom okne ťuknite na **Pridať telefón**.

> Zobrazí sa zoznam dostupných zariadení Bluetooth. Zoznam sa aktualizuje po zistení nových zariadení.
- Ťuknite na názov telefónu, ktorý idete pripojiť.
- Skontrolujte, či zadaný číselný kód vo vozidle zodpovedá kódu v telefóne. V takom prípade sa rozhodnite pre prijatie v oboch zariadeniach.
- V telefóne vyberte možnosť prijať alebo odmietnuť všetky možnosti pre kontakty a správy telefónu.

POZNÁMKA

- V niektorých telefónoch musí byť aktivovaná funkcia správy.
- Nie všetky mobilné telefóny sú plne kompatibilné a preto nemusia vo vozidle zobrazovať kontakty a správy.

Možnosť 2 – vyhľadávanie vozidla z telefónu

- Otvorte ikonu telefónu na stredovom displeji.
 - Ak k vozidlu nie je pripojený žiadny telefón, ťuknite na **Pridať telefón** → **Zapnúť vozidlo do režimu viditeľnosti**.
 - Ak už je k vozidlu pripojený nejaký telefón, ťuknite na **Zmeniť** . V kontextovom okne ťuknite na **Pridať telefón** → **Zapnúť vozidlo do režimu viditeľnosti**.
- Zapnite Bluetooth v telefóne.
- Vyhľadajte v telefóne Bluetooth zariadenia.
 - > Zobrazí sa zoznam dostupných zariadení Bluetooth.
- V telefóne vyberte názov vozidla.
- Vo vozidle sa zobrazí kontextové okno pre pripojenie. Potvrďte pripojenie.

- Skontrolujte, či zadaný číselný kód vo vozidle zodpovedá kódu uvedenému v externom zariadení. V takom prípade sa rozhodnite pre prijatie v oboch zariadeniach.
- V telefóne vyberte možnosť prijať alebo odmietnuť všetky možnosti pre kontakty a správy telefónu.

POZNÁMKA

- V niektorých telefónoch musí byť aktivovaná funkcia správy.
- Nie všetky mobilné telefóny sú plne kompatibilné a preto nemusia vo vozidle zobrazovať kontakty a správy.

POZNÁMKA

Ak sa operačný systém telefónu práve aktualizuje, je možné, že pripojenie bude prerušené. Odpojte telefón od vozidla a znova ho pripojte.

Kompatibilné telefóny

Mnoho telefónov na trhu má teraz technológiu bezdrôtovej funkcie Bluetooth, ale nie všetky sú plne kompatibilné s vozidlom.

Informácie o kompatibilitě nájdete na support.volvocars.com.

◀ Súvisiace informácie

- Telefón (str. 547)
- Automatické pripojenie telefónu k vozidlu cez Bluetooth (str. 550)
- Manuálne pripojenie telefónu k vozidlu cez Bluetooth (str. 551)
- Odpojenie telefónu s Bluetooth pripojením (str. 551)
- Prepnete na pripojenie telefónu cez Bluetooth (str. 552)
- Odstránenie zariadení pripojených k Bluetooth (str. 552)
- Nastavenia pre zariadenia Bluetooth (str. 556)
- Vozidlo pripojené k internetu* (str. 557)
- Pripojenie vozidla k internetu cez telefón s podporou Bluetooth (str. 558)

Automatické pripojenie telefónu k vozidlu cez Bluetooth

Telefón je možné pripojiť k vozidlu cez Bluetooth automaticky. Telefón musí byť prvýkrát pripojený k vozidlu.

Automaticky sa dajú pripojiť iba dva naposledy pripojené telefóny.

1. Aktivujte Bluetooth v telefóne pred nastavením vozidla do polohy zapaľovania I.
2. Nastavte vozidlo do polohy zapaľovania I alebo vyššie.
 - > Telefón sa pripojí.

Súvisiace informácie

- Telefón (str. 547)
- Prvé pripojenie telefónu k vozidlu cez Bluetooth (str. 548)
- Manuálne pripojenie telefónu k vozidlu cez Bluetooth (str. 551)
- Odpojenie telefónu s Bluetooth pripojením (str. 551)
- Prepnete na pripojenie telefónu cez Bluetooth (str. 552)
- Odstránenie zariadení pripojených k Bluetooth (str. 552)
- Nastavenia pre zariadenia Bluetooth (str. 556)
- Vozidlo pripojené k internetu* (str. 557)

- Pripojenie vozidla k internetu cez telefón s podporou Bluetooth (str. 558)
- Polohy zapaľovania (str. 458)

Manuálne pripojenie telefónu k vozidlu cez Bluetooth

Telefón je možné pripojiť k vozidlu cez Bluetooth manuálne. Telefón musí byť prvýkrát pripojený k vozidlu.

1. Zapnite Bluetooth v telefóne.
2. Otvorte sekundárne zobrazenie pre telefón.
 - > Pripojené telefóny sú uvedené.
3. Ťuknite na názov telefónu, ktorý idete pripojiť.
 - > Telefón sa pripojí.

Súvisiace informácie

- Telefón (str. 547)
- Prvé pripojenie telefónu k vozidlu cez Bluetooth (str. 548)
- Automatické pripojenie telefónu k vozidlu cez Bluetooth (str. 550)
- Odpojenie telefónu s Bluetooth pripojením (str. 551)
- Prepnete na pripojenie telefónu cez Bluetooth (str. 552)
- Odstránenie zariadení pripojených k Bluetooth (str. 552)
- Nastavenia pre zariadenia Bluetooth (str. 556)
- Vozidlo pripojené k internetu* (str. 557)

- Pripojenie vozidla k internetu cez telefón s podporou Bluetooth (str. 558)

Odpojenie telefónu s Bluetooth pripojením

Odpojenie telefónu s Bluetooth pripojením je možné a telefón už nebude viac pripojený k vozidlu.

- Keď je telefón mimo dosahu vozidla, automaticky sa odpojí. Ak dôjde k odpojeniu počas aktívneho hovoru, hovor bude pokračovať prostredníctvom telefónu.
- Telefón je tiež možné odpojiť manuálnym vypnutím funkcie Bluetooth.

Súvisiace informácie

- Telefón (str. 547)
- Nastavenia pre telefón (str. 556)
- Prepnete na pripojenie telefónu cez Bluetooth (str. 552)
- Odstránenie zariadení pripojených k Bluetooth (str. 552)
- Nastavenia pre zariadenia Bluetooth (str. 556)

Prepnite na pripojenie telefónu cez Bluetooth

Je možné prepnúť na pripojenie viacerých telefónov cez Bluetooth.

1. Otvorte sekundárne zobrazenie pre telefón.
2. Ťknite na **Zmeniť**  alebo ťahajte smerom dolu pohľad zhora a ťknite na **Nastavenia** → **Komunikácia** → **Zariadenia Bluetooth** → **Pridať zariadenie**.
> Zobrazí sa zoznam dostupných zariadení Bluetooth.
3. Ťknite na telefón, aby sa pripojil.

Súvisiace informácie

- Telefón (str. 547)
- Prvé pripojenie telefónu k vozidlu cez Bluetooth (str. 548)
- Nastavenia pre zariadenia Bluetooth (str. 556)
- Odpojenie telefónu s Bluetooth pripojením (str. 551)
- Odstránenie zariadení pripojených k Bluetooth (str. 552)

Odstránenie zariadení pripojených k Bluetooth

Telefóny je možné napríklad odstrániť zo zoznamu registrovaných Bluetooth zariadení.

1. Stlačte **Nastavenia** v pohľade zhora.
2. Stlačte **Komunikácia** → **Zariadenia Bluetooth**.
> V zozname sú uvedené registrované Bluetooth zariadenia.
3. Ťknite na zariadenie, ktoré sa má odstrániť.
4. Ťknite na možnosť **Odstrániť zariad.** a potvrďte váš výber.
> Zariadenie už nie je zaregistrované vo vozidle.

Súvisiace informácie

- Telefón (str. 547)
- Prvé pripojenie telefónu k vozidlu cez Bluetooth (str. 548)
- Odpojenie telefónu s Bluetooth pripojením (str. 551)
- Prepnite na pripojenie telefónu cez Bluetooth (str. 552)
- Nastavenia pre zariadenia Bluetooth (str. 556)

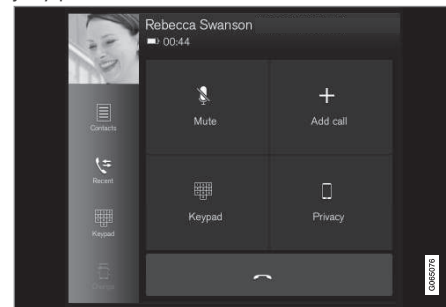

Správa hovorov

Obsluha hovoru vo vozidle pre telefón pripojený pomocou Bluetooth.



Všeobecný obrázok.



Uskutočňovanie telefonátov

1. Otvorte sekundárne zobrazenie pre telefón.
2. Vyberte hovor z histórie hovorov, zadajte číslo pomocou klávesnice alebo cez zoznam kontaktov. Je možné vyhľadať alebo prechádzať zoznam kontaktov. Ťknite na  v zozname kontaktov a pridajte kontakt do **Obľúbené**.
3. Stlačte , ak chcete uskutočniť hovor.
4. Ťknite na  a ukončíte hovor.

Môžete tiež telefonovať zo zoznamu hovorov v ponuke aplikácie, ku ktorým sa dostanete cez pravú klávesnicu na volante .

Uskutočňovanie skupinových hovorov

Počas hovoru:

1. Stlačte **Pridať hovor**.
2. Vyberte, či chcete uskutočniť hovor zo zoznamu hovorov, obľúbených alebo zoznamu kontaktov.
3. Ťuknite na položku/riadok v zozname hovorov alebo ťuknite na  vedľa kontaktu v zozname kontaktov.
4. Ťuknite na **Prepnúť hovor** a prepnite medzi stranami.
5. Ťuknite na  a ukončíte prebiehajúci hovor.

Konferenčný hovor

Počas prebiehajúceho skupinového hovoru:

1. Ťuknite na **Spojiť hovory** a spojte prebiehajúcu hovor s viacerými stranami.
2. Ťuknite na  a ukončíte hovor.

Prichádzajúce hovory

Prichádzajúce hovory sa zobrazia na displeji vodiča a stredovom displeji. Spravujte hovor na pravej klávesnici na volante alebo stredovom displeji.

1. Ťuknite na **Odpoveď/Odmietnuť**.
2. Ťuknite na  a ukončíte hovor.

Prichádzajúci hovor počas prebiehajúceho hovoru

1. Ťuknite na **Odpoveď/Odmietnuť**.
2. Ťuknite na  a ukončíte hovor.

Súkromný hovor

- Počas prebiehajúceho hovoru, stlačte **Súkromie** a vyberte nastavenie:
 - **Prepnúť na mobilný telefón** – funkcia handsfree je odpojená a hovor pokračuje na vašom mobilnom telefóne.
 - **Len vodič** – mikrofón v streche na strane spolujazdca je vypnutý a hovor pokračuje s funkciou handsfree vo vozidle.

Súvisiace informácie

- Telefón (str. 547)
- Prvé pripojenie telefónu k vozidlu cez Bluetooth (str. 548)
- Ovládanie telefónu s rozpoznávaním hlasu (str. 148)
- Správa menu aplikácií na displeji vodiča (str. 104)
- Znaky, písmená a slová zadávajú do stredového displeju manuálne (str. 129)

- Spravovanie telefónneho zoznamu (str. 555)
- Správa textových správ (str. 554)
- Nastavenia zvuku (str. 520)

Správa textových správ¹⁰

Používanie správ vo vozidle pre telefón pripojený pomocou Bluetooth.

V niektorých telefónoch musí byť aktivovaná funkcia správy. Nie všetky telefóny sú kompatibilné. V takýchto prípadoch sa vo vozidle nemôžu zobrazovať kontakty a správy.

Informácie o kompatibilitate nájdete v časti support.volvocars.com.

Správa textových správ na strednom displeji

Textové správy sa zobrazia na strednom displeji iba vtedy, ak je zvolené nastavenie.

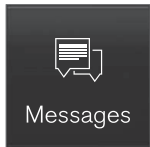

Stlačte tlačidlo **Správy** v zobrazení aplikácie a spravujte textové správy na strednom displeji.

Čítanie textových správ na strednom displeji



Ak chcete, aby sa správa prečítala nahlas, stlačte ikonu.

Odosielanie textových správ na stredovom displeji¹¹

1. Môžete odpovedať na správu alebo vytvoriť novú správu.

- Odpovedanie na správu – ťknite na kontakt, ktorému chcete odpovedať na správu, potom ťknite na položku **Odpoveď**.
- Vytvorenie novej správy – ťknite na položku **Vytvoriť novú**. Vyberte kontakt alebo zadajte číslo.

2. Vytvorenie správy.

3. Stlačte **Odoslať**.

Správa textových správ na displeji vodiča

Textové správy sa zobrazia na displeji vodiča iba vtedy, ak je zvolené nastavenie.

Čítanie novej textovej správy na displeji vodiča

– Ak chcete, aby sa správa prečítala nahlas, pomocou klávesnice na volante vyberte položku **Prečítať**.

Diktovanie odpovede na displeji vodiča

Po prečítaní textovej správy je možné stručne odpovedať pomocou diktovania, ak je vozidlo pripojené k internetu.

– Pomocou klávesnice na volante stlačte položku **Odpoveď**. Spustí sa dialógové okno diktovania.

Upozornenie na správy

V nastaveniach textových správ je možné aktívovať a deaktivovať upozornenia.

Súvisiace informácie

- Telefón (str. 547)
- Nastavenia pre textové správy (str. 555)
- Nastavenia pre telefón (str. 556)
- Vozidlo pripojené k internetu* (str. 557)
- Ovládanie telefónu s rozpoznaním hlasu (str. 148)
- Znaky, písmená a slová zadávajúce do stredového displeju manuálne (str. 129)
- Prvé pripojenie telefónu k vozidlu cez Bluetooth (str. 548)
- Podmienky používania a zdieľania údajov (str. 563)

¹⁰ Platí len na určitých trhoch. Ďalšie informácie vám poskytne predajca vozidiel značky Volvo.

¹¹ Prostredníctvom vozidla dokážu odosielať správy len niektoré telefóny. Pripojený telefón musí podporovať profil Bluetooth Message Access Profile (MAP).

Nastavenia pre textové správy

Nastavenia pre textové správy v pripojenom telefóne.

1. Stlačte **Nastavenia** v pohľade zhora.
2. Stlačte **Komunikácia** → **Textové správy** a zvolte nastavenia:
 - **Notifikácia na stred. displeji** – v stavovom riadku stredového displeja zobrazuje oznámenie o správe.
 - **Notifikácia na displeji vodiča** – na displeji vodiča zobrazuje oznámenia a prichádzajúce správy je možné spravovať pomocou klávesnice na pravej strane volantu.
 - **Tón textovej správy** – vyberte tón pre prichádzajúce textové správy.

Súvisiace informácie

- Telefón (str. 547)
- Prvé pripojenie telefónu k vozidlu cez Bluetooth (str. 548)
- Správa textových správ (str. 554)
- Nastavenia pre telefón (str. 556)

Spravovanie telefónneho zoznamu

Keď je telefón pripojený k vozidlu pomocou Bluetooth, kontakty môžu byť spravované priamo na stredovom displeji. Z telefónu zvoleného na stredovom displeji je možné zobraziť až 3 000 kontaktov.

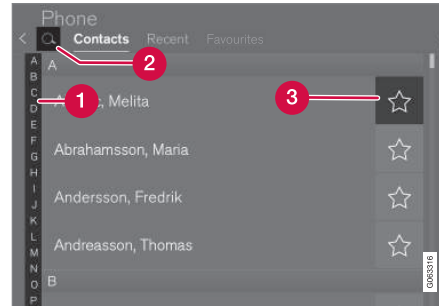

- 1 Listujte v písmenách a **#** a nájdite zodpovedajúci kontakt. V závislosti od existujúcich kontaktov v telefónnom zozname sa zobrazia iba zodpovedajúce písmená.
- 2 **Vyhľadať kontakty** – ťuknite na **Q**, ak chcete vyhľadať telefónne číslo mena v zozname kontaktov.
- 3 Ponuka **Obľúbené** – ťuknite na **☆** a pridajte/odstráňte kontakt do/zo zoznamu obľúbených.

Zoradenie

Zoznam kontaktov je zoradený v abecednom poradí, kde sú špeciálne znaky a čísla zoradené v časti **#**. Je možné kontakty zoradiť podľa mena alebo priezviska a toto nastavenie sa upraví v nastavení telefónu.

Súvisiace informácie

- Telefón (str. 547)
- Nastavenia pre telefón (str. 556)
- Ovládanie telefónu s rozpoznaním hlasu (str. 148)
- Znaky, písmená a slová zadávajúce do stredového displeju manuálne (str. 129)
- Prvé pripojenie telefónu k vozidlu cez Bluetooth (str. 548)

Nastavenia pre telefón

Keď je telefón pripojený k vozidlu, môžete vykonať nasledujúce nastavenia:

1. Stlačte **Nastavenia** v pohľade zhora.
2. Stlačte **Komunikácia** → **Telefón** a zvolte nastavenia:
 - **Tóny zvonenia** – výber signálu zvonenia. Je možné použiť zvonenie z telefónu alebo z vozidla. Niektoré telefóny nie sú úplne kompatibilné a ich signály zvonenia preto nemusia byť dostupné vo vozidle.¹²
 - **Poradie triedenia** – vyberte poradie zoradenia pre zoznam kontaktov.

Upozornenia na hovory v head-up displeji*

1. Ťknite na položku **Nastavenia** v pohľade zhora na strednom displeji.
2. Stlačte **My Car** → **Displeje** → **Možnosti Head-up displeja**.
3. Vyberte **Zobraziť telefón**.

Súvisiace informácie

- Telefón (str. 547)
- Nastavenia pre textové správy (str. 555)
- Nastavenia pre zariadenia Bluetooth (str. 556)

- Prvé pripojenie telefónu k vozidlu cez Bluetooth (str. 548)
- Head-up displej* (str. 142)
- Nastavenia zvuku (str. 520)

Nastavenia pre zariadenia Bluetooth

Nastavenia pre zariadenia pripojené pomocou Bluetooth

1. Stlačte **Nastavenia** v pohľade zhora.
2. Stlačte **Komunikácia** → **Zariadenia Bluetooth** a zvolte nastavenia:
 - **Pridať zariadenie** – spustí párovanie nového zariadenia.
 - **Už párované zariadenia** – zobrazí registrované/spárované zariadenia.
 - **Odstrániť zariadenie** – odstráni pripojené zariadenie.
 - **Povolené služby pre toto zariadenie** – nastaví možnosti používania zariadenia: volanie, odosielanie/prijímanie správ, streamovanie médií a internetové pripojenie.
 - **Internetové pripojenie** – pripojí vozidlo k internetu prostredníctvom Bluetooth pripojenia zariadenia.

Súvisiace informácie

- Telefón (str. 547)
- Nastavenia pre telefón (str. 556)
- Vozidlo pripojené k internetu* (str. 557)
- Prvé pripojenie telefónu k vozidlu cez Bluetooth (str. 548)

¹² Informácie o kompatibilitě nájete v časti support.volvocars.com.

Vozidlo pripojené k internetu*

Keď je vozidlo pripojené k internetu, je možné – napríklad – používať webové rádio a hudobné služby prostredníctvom aplikácií, sťahovať softvér a z vozidla kontaktovať predajcu.

Vozidlo je pripojené cez Bluetooth, Wi-Fi alebo cez modem zabudovaný vo vozidle* (SIM karta).

Keď je vozidlo pripojené k internetu, je možné zdieľať internetové pripojenie vozidla (Wi-Fi hot spot) tak, aby mali k internetu¹³ prístup aj iné zariadenia, ako napr. tablety.

Stav internetu je indikovaný symbolom v stavovom riadku stredového displeja.

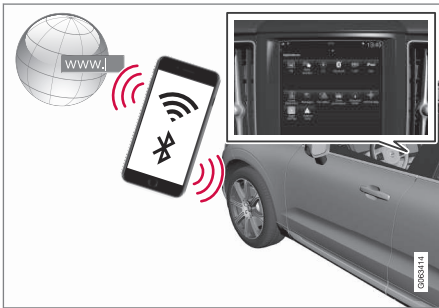

i POZNÁMKA

Pri používaní internetu sa prenášajú údaje (prenos dát), čo môže znamenať náklady.

Aktivácia dátového roamingu môže znamenať ďalšie poplatky.

Informácie o nákladoch dátovej premávky vám poskytne operátor vašej siete.

i POZNÁMKA

Keď používate Apple CarPlay, môžete vozidlo pripojiť k internetu len pomocou Wi-Fi alebo modemu vozidla*.

i POZNÁMKA

Keď používate Android Auto, môžete vozidlo pripojiť k internetu pomocou Wi-Fi, Bluetooth alebo modemu vozidla*.

Pred pripojením vozidla k internetu vyhľadajte na www.volvocars.com informácie o podmienkach podpory služieb a o zásadách ochrany osobných údajov pre zákazníkov.

Súvisiace informácie

- Symboly v stavovom riadku na stredovom displeji (str. 123)
- Pripojenie vozidla k internetu cez telefón s podporou Bluetooth (str. 558)
- Pripojenie vozidla k internetu cez telefón (Wi-Fi) (str. 558)
- Pripojenie vozidla k internetu prostredníctvom modemu vozidla (karta SIM) (str. 559)
- Aplikácie (str. 522)
- Žiadne alebo slabé internetové pripojenie (str. 561)
- Zdieľanie internetového prístupu z vozidla prostredníctvom Wi-Fi hot spotu (str. 560)
- Odstrániť Wi-Fi sieť (str. 562)
- Wi-Fi technológie a zabezpečenie (str. 562)
- Volvo ID (str. 28)
- Podmienky používania a zdieľania údajov (str. 563)

¹³ To neplatí v prípade pripojenia cez Wi-Fi.

Pripojenie vozidla k internetu cez telefón s podporou Bluetooth

Vytvorte internetové pripojenie cez Bluetooth zdieľaním internetového prístupu vášho telefónu a prístupu k viacerým online službám vo vozidle.

1. Aby ste mohli pripojiť vozidlo k internetu cez Bluetooth – pripojený telefón, telefón už musel byť prvýkrát pripojený k vozidlu cez Bluetooth.
2. Uistite sa, že telefón podporuje zdieľanie dát a že je táto funkcia aktivovaná. V iPhone je táto funkcia známa ako „tethering“. V Android telefónoch môže mať táto funkcia rôzne názvy, ale najčastejšie je známa ako „hotspot“. V zariadeniach iPhone musí byť stránka ponuky „tethering“ otvorená, až kým nebude internetové pripojenie vytvorené.
3. Ak bol telefón predtým pripojený cez Bluetooth, v pohľade zhora na stredovom displeji stlačte **Nastavenia**.
4. Stlačte **Komunikácia → Zariadenia Bluetooth**.
5. Označte políčko pre **Bluetooth internetové pripojenie** pod nadpisom **Internetové pripojenie**.

6. Ak bol použitý iný zdroj pripojenia, potvrdíte možnosť zmeny pripojenia.
 - > Vaše vozidlo je teraz pripojené k internetu cez Bluetooth – pripojený telefón.

i POZNÁMKA

Mobilný a sieťový operátor musia podporovať pripojenie (zdieľanie internetového pripojenia) a paušál musí obsahovať dáta.

i POZNÁMKA

Keď používate Apple CarPlay, môžete vozidlo pripojiť k internetu len pomocou Wi-Fi alebo modemu vozidla*.

Súvisiace informácie

- Vozidlo pripojené k internetu* (str. 557)
- Pripojenie vozidla k internetu prostredníctvom modemu vozidla (karta SIM) (str. 559)
- Prvé pripojenie telefónu k vozidlu cez Bluetooth (str. 548)
- Pripojenie vozidla k internetu cez telefón (Wi-Fi) (str. 558)
- Apple® CarPlay®* (str. 541)
- Žiadne alebo slabé internetové pripojenie (str. 561)
- Nastavenia pre zariadenia Bluetooth (str. 556)

Pripojenie vozidla k internetu cez telefón (Wi-Fi)

Vytvorte internetové pripojenie prostredníctvom Wi-Fi zdieľaním dát vášho telefónu a prístupu k online službám vo vozidle.

1. Uistite sa, že telefón podporuje zdieľanie dát a že je táto funkcia aktivovaná. V iPhone je táto funkcia známa ako „tethering“. V Android telefónoch môže mať táto funkcia rôzne názvy, ale najčastejšie je známa ako „hotspot“. V zariadeniach iPhone musí byť stránka ponuky „tethering“ otvorená, až kým nebude internetové pripojenie vytvorené.
2. Stlačte **Nastavenia** v pohľade zhora.
3. Pokračujte do **Komunikácia → Wi-Fi**.
4. Aktivujte/deaktivujte označením/zrušením označenia políčka pre Wi-Fi.
5. Ak bol použitý iný zdroj pripojenia, potvrdíte možnosť zmeny pripojenia.
6. Ťuknite na názov siete, ktorá sa má pripojiť.
7. Zadať heslo siete.
 - > Vozidlo sa pripojí k sieti.

Upozorňujeme na to, že po odpojení kontaktu s vozidlom, napr. pri odchode z vozidla a až do jeho ďalšieho použitia, niektoré telefóny vypnú pripojenie. Preto je potrebné pri ďalšom použití znova aktivovať pripojenie v telefóne.

Keď sa telefón pripojí k vozidlu, uloží sa pre budúce použitie. Ak chcete zobrazit' zoznam uložených sietí alebo manuálne odstrániť uložené siete, prejdite na položku **Nastavenia** → **Komunikácia** → **Wi-Fi** → **Uložené siete**.

i POZNÁMKA

Mobilný a sieťový operátor musia podporovať pripojenie (zdieľanie internetového pripojenia) a paušál musí obsahovať dáta.



Technické a bezpečnostné požiadavky na pripojenie Wi-Fi sú popísané v samostatnej časti.

Súvisiace informácie

- Vozidlo pripojené k internetu* (str. 557)
- Odstrániť Wi-Fi sieť (str. 562)
- Žiadne alebo slabé internetové pripojenie (str. 561)
- Wi-Fi technológie a zabezpečenie (str. 562)

Pripojenie vozidla k internetu prostredníctvom modemu vozidla (karta SIM)

Pripojenie na internet je možné nadviazať prostredníctvom modemu vozidla a osobnej karty SIM (P-SIM)*.

Vozidlá vybavené Volvo On Call bude využívať internetové pripojenie s modemom vozidla na služby.

1.

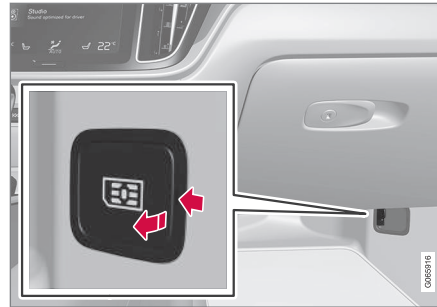

Osobnú kartu SIM vložte do držiaka vedľa podlahy na strane spolujazdca.

Upozorňujeme, že je potrebná karta **mini SIM**, ktorá sa hodí do čítačky kariet vozidla.

2. Stlačte **Nastavenia** v pohľade zhora.

3. Stlačte **Komunikácia** → **Modem vozidla pre Internet**.
4. Aktivujte/deaktivujte označením/zrušením označenia políčka pre **Modem vozidla pre Internet**.
5. Ak bol použitý iný zdroj pripojenia, potvrdte možnosť zmeny pripojenia.
6. Zadaťte kód PIN karty SIM.
> Vozidlo sa pripojí k sieti.

i POZNÁMKA

Pamätajte, že SIM karta použitá na pripojenie na Internet prostredníctvom P-SIM nemôže mať rovnaké telefónne číslo ako SIM karta, ktorú používa telefón. Ak to nezohľadníte, nebude možné správne smerovať hovory na telefón. Preto používajte SIM kartu so samostatným telefónnym číslom pre internetové pripojenie alebo dátovú kartu, ktorá neuskutočňuje telefonické hovory a preto nemôže narušiť funkciu telefónu.

Súvisiace informácie

- Vozidlo pripojené k internetu* (str. 557)
- Žiadne alebo slabé internetové pripojenie (str. 561)
- Nastavenia pre modem vozidla* (str. 560)

Nastavenia pre modem vozidla*

Vozidlo je vybavené modemom, ktorý sa dá použiť na pripojenie vozidla k internetu. Internetové pripojenie sa tiež dá zdieľať prostredníctvom siete Wi-Fi.

1. Stlačte **Nastavenia** v pohľade zhora.
2. Stlačte **Komunikácia** → **Modem vozidla pre Internet** a zvolte nastavenia:

- **Modem vozidla pre Internet** - vyberte, či sa má modem vozidla používať ako internetové pripojenie.
- **Využitie dát** - ťuknutím na položku **Vynulovať** vynuluje počítačlú pre objem prijatých a odoslaných dát.
- **Sieť**

Zvoliť poskytovateľa - automatický alebo manuálny výber sieťového operátora.

Dátový roaming - ak je políčko označené, modem vozidla sa pokúsi pripojiť k internetu, keď je vozidlo v zahraničí a mimo svojej domácej siete. To môže mať za následok vysoké náklady. U sieťového operátora vo vašej domovskej krajine si pozrite roamingovú zmluvu ohľadom dátovej prevádzky v zahraničí.

- **PIN karty SIM**

Zmeniť PIN - môžete zadať maximálne 4 číslice.

Deaktivovať PIN - vyberte, či má byť kód PIN potrebný na prístup ku karte SIM.

- **Odoslať kód požiadavky** - používa sa napr. na doplnenie alebo kontrolu zostatku na predplatenej karte. Funkčnosť závisí od poskytovateľa.

i POZNÁMKA

Pamätajte, že SIM karta použitá na pripojenie na Internet prostredníctvom P-SIM nemôže mať rovnaké telefónne číslo ako SIM karta, ktorú používa telefón. Ak to nezohľadníte, nebude možné správne smerovať hovory na telefón. Preto používajte SIM kartu so samostatným telefónnym číslom pre internetové pripojenie alebo dátovú kartu, ktorá neuskutočňuje telefonické hovory a preto nemôže narušiť funkciu telefónu.

Súvisiace informácie

- Pripojenie vozidla k internetu prostredníctvom modem vozidla (karta SIM) (str. 559)
- Žiadne alebo slabé internetové pripojenie (str. 561)

Zdieľanie internetového prístupu z vozidla prostredníctvom Wi-Fi hot spotu

Keď je vozidlo online, jeho internetové pripojenie je možné zdieľať, aby ho mohli aj iné zariadenia používať¹⁴.

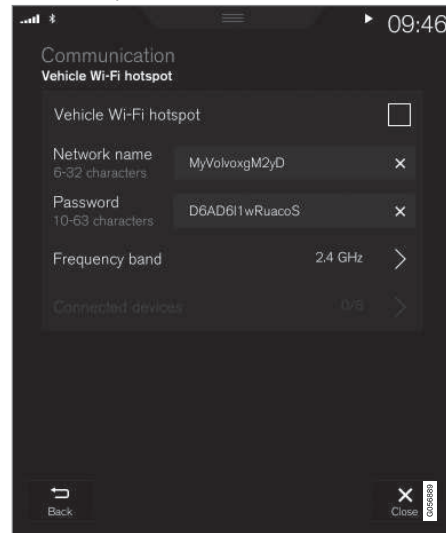

¹⁴ Nevzťahuje sa to na vozidlá, ktoré sú online cez Wi-Fi.

Sieťový operátor (karta SIM) musí podporovať zdieľanie dát (zdieľanie internetového pripojenia).

1. Stlačte **Nastavenia** v pohľade zhora.
2. Stlačte **Komunikácia** → **Prístupový bod Wi-Fi auta**.
3. Ťuknite na **Názov siete** a pomenujte zdieľané pripojenie.
4. Ťuknite na **Heslo** a vyberte heslo, ktoré sa má zadať na pripájaných zariadeniach.
5. Ťuknite na **Frekvenčné pásmo** a vyberte frekvenciu, na ktorej má hot spot prenášať dáta. Všimnite si, že výber frekvenčného pásma nie je dostupný na všetkých trhoch.
6. Aktivujte/deaktivujte označením/zrušením označenia políčka pre **Prístupový bod Wi-Fi auta**.
7. Ak sa Wi-Fi používa ako zdroj pripojenia, potvrďte voľbu pre zmenu pripojenia.
 - > Teraz je možné, aby sa externé zariadenia pripojili k zdieľaniu dát vozidla (Wi-Fi hot spot).

POZNÁMKA

Aktivácia prístupového bodu Wi-Fi môže spôsobiť, že operátor vašej siete vám naučtuje dodatočné poplatky.

Informácie o nákladoch dátovej premávky vám poskytne operátor vašej siete.

Stav pripojenia je indikovaný symbolom v stavovom riadku stredového displeja.

Stlačením **Pripojené zariadenia** zobrazíte zoznam aktuálne pripojených zariadení.

Súvisiace informácie

- Symboly v stavovom riadku na stredovom displeji (str. 123)
- Vozidlo pripojené k internetu* (str. 557)
- Žiadne alebo slabé internetové pripojenie (str. 561)

Žiadne alebo slabé internetové pripojenie

Faktory, ktoré ovplyvňujú internetové pripojenie.

Množstvo prenesených údajov závisí od služieb alebo aplikácií, ktoré sa používajú vo vozidle. Napríklad vysielanie zvuku môže vyžadovať veľké množstvo dát, ktoré zase vyžaduje dobré spojenie a dobrú intenzitu signálu.

Telefón do vozidla

Rýchlosť internetového pripojenia sa môže líšiť v závislosti od umiestnenia telefónu vo vozidle. Posuňte telefón bližšie k stredovému displeju, aby sa zvýšila intenzita signálu. Skontrolujte, či medzi nimi nie je žiadny zdroj rušenia.

Telefón pre sieťového operátora

Rýchlosť mobilnej siete sa líši v závislosti od pokrytia v aktuálnej polohe. Zlé pokrytie siete sa môže vyskytnúť napríklad v tuneloch, v hornej krajine, v hlbokých údoliach alebo v interiéri. Rýchlosť závisí aj od dohody s vašou sieťou.

POZNÁMKA

V prípade problémov s prenosom údajov sa obráťte na prevádzkovateľa siete.



◀ Reštartovanie telefónu

Ak sa vyskytnú problémy s internetovým pripojením, potom môže pomôcť reštartovanie telefónu.

Súvisiace informácie

- Vozidlo pripojené k internetu* (str. 557)
- Wi-Fi technológie a zabezpečenie (str. 562)

Odstrániť Wi-Fi sieť

Odstránenie siete, ktorá sa nepoužíva.

1. Stlačte **Nastavenia** v pohľade zhora.
2. Pokračujte do **Komunikácia → Wi-Fi → Uložené siete**.
3. Ťuknite na **Zahod'** vedľa siete, ktorá sa má odstrániť.
4. Potvrďte výber.
 - > V budúcnosti sa už vozidlo nebude pripájať k sieti.

Odstrániť všetky siete

Všetky siete je možné súčasne odstrániť obnovením výrobných nastavení. Prosím, pamätajte si, že všetky údaje o užívateľovi a systémové nastavenia sa zresetujú na pôvodné výrobné nastavenia.

Súvisiace informácie

- Vozidlo pripojené k internetu* (str. 557)
- Žiadne alebo slabé internetové pripojenie (str. 561)
- Vynulovanie nastavení na stredovom displeji (str. 134)
- Pripojenie vozidla k internetu cez telefón (Wi-Fi) (str. 558)

Wi-Fi technológie a zabezpečenie

Možné typy sietí pre pripojenie.

Pripojiť sa môžete len k nasledujúcim typom sietí:

- Frekvencia — 2,4 alebo 5 GHz¹⁵.
- Normy — 802.11 a/b/g/n.
- Typ zabezpečenia — WPA2-AES-CCMP.

Systém Wi-Fi vo vozidle je určený na ovládanie Wi-Fi zariadení vo vnútri vozidla.

Ak na frekvencii pracuje súčasne viacero zariadení, môže to viesť k zníženiu výkonu.

Súvisiace informácie

- Vozidlo pripojené k internetu* (str. 557)

¹⁵ Výber frekvencie nie je dostupný na všetkých trhoch.

Podmienky používania a zdieľania údajov

Keď sa určité služby a aplikácie spustia poprvýkrát, môže sa zobrazíť vyskakovacie okno s nadpisom **Podmienky a Zdieľanie údajov**.

Účelom je informovať používateľov značky Volvo o podmienkach a politike zdieľania údajov. Prijatím zdieľania údajov používateľ prijíma, že sa určité informácie z vozidla odosielajú. To si vyžaduje, aby určité služby a aplikácie boli úplne funkčné.

Funkcia zdieľania údajov pre online služby a aplikácie je prednastavená ako vypnutá¹⁶. Zdieľanie údajov treba zapnúť, aby sa mohli vo vozidle používať určité online služby a aplikácie. Zdieľanie údajov možno nastaviť v ponuke nastavení na stredovom displeji alebo pripojením k službám a aplikáciám spusteným cez stredový displej.

Súkromie a zdieľanie dát

S aktualizáciou softvéru, ktorá bola dostupná v novembri 2017, boli zavedené nastavenia súkromia a zdieľania údajov pre online služby a sťahovanie aplikácií. Nastavenia sa nachádzajú v **Súkromie a osobné údaje** ponuke nastavení na stredovom displeji vozidla.

Môžete vybrať online služby, ktoré môžu zdieľať údaje. Zdieľanie údajov pri sťahovaní apliká-

cií sa tu dá tiež vypnúť. Pamätajte si, že služby a aplikácie nemožno použiť tak, ako bolo zamýšľané, ak je zdieľanie údajov vypnuté.

Po výrobnom reštartovaní alebo napr. po návšteve dielne alebo aktualizácii softvéru, nastavenia zdieľania údajov mohli byť resetované na prednastavené nastavenia. V takom prípade znovu zapnite zdieľanie údajov pre online služby a stiahnuté aplikácie.

POZNÁMKA

Nastavenia ochrany osobných údajov a zdieľania údajov sú jedinečné pre každý profil vodiča.

Súvisiace informácie

- Aktivovanie a deaktivovanie zdieľania údajov (str. 563)

Aktivovanie a deaktivovanie zdieľania údajov

Požadované zdieľanie údajov pre služby a aplikácie je možné nastaviť v ponuke nastavení na stredovom displeji.

1. Ťuknite na položku **Nastavenia** v pohľade zhora na strednom displeji.
2. Stlačte **Systém** → **Súkromie a osobné údaje**.
3. Vyberte zapnutie alebo vypnutie zdieľania údajov pre jednotlivé služby a všetky aplikácie.

Ak zdieľanie údajov pre online službu alebo stiahnutú aplikáciu nebolo zapnuté, môžete to urobiť po ich spustení na stredovom displeji. Ak je to prvýkrát, čo púšťate službu alebo napr. po resetovaní výrobných nastavení alebo určitých aktualizáciách softvéru, treba tiež, aby ste súhlasili s podmienkami pre online služby spoločnosti Volvo. Všimnite si, že sa zdieľanie údajov potom zapne aj pre iné služby alebo aplikácie, pre ktoré už bolo zdieľanie schválené.

POZNÁMKA

Po návšteve servisu Volvo budete možno musieť znova aktivovať zdieľanie údajov, aby on-line služby a aplikácie opäť fungovali.

¹⁶ To sa nevzťahuje na aplikáciu Volvo On Call*.

◀ Súvisiace informácie

- Podmienky používania a zdieľania údajov (str. 563)

Zdieľanie údajov pre služby

Ak ste si nezapli zdieľanie údajov pre online služby alebo sťahovanie aplikácií, môžete tak urobiť pri ich spustení s pripojením do stredového displeja. Ak je to prvýkrát, čo púšťate službu alebo napr. po resetovaní výrobných nastavení alebo určitých aktualizáciách softvéru, treba tiež, aby ste súhlasili s podmienkami pre online služby spoločnosti Volvo.

Zapnite zdieľanie údajov, keď spustíte službu

1. Vyberte funkciu alebo službu, ktorú chcete zapnúť.
 - > Ak službu používate po prvýkrát a tak tiež napr. po resetovaní výrobných nastavení alebo ak chcete pokračovať po určitých aktualizáciách softvéru, musíte súhlasiť s podmienkami pre online služby spoločnosti Volvo.

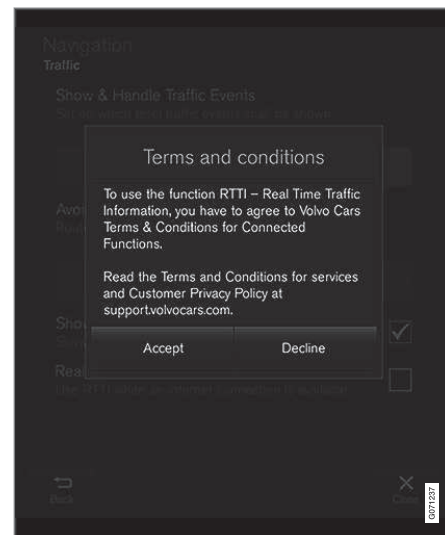

2. Vyberte schválenie zdieľania údajov pre službu alebo ho zrušte.

Ak vyberiete schválenie, zapne sa zdieľanie údajov a môžete zariadenie začať používať.

Zapnite zdieľanie údajov, keď spustíte aplikáciu

Na schválenie zdieľania údajov pre aplikáciu, ktorú chcete, spustíte aplikáciu a ťuknite na **Allow** vo vyskakovacom okne.

Môžete vypnúť zdieľanie údajov pre služby a aplikácie v ponuke nastavení v **Systém** → **Súkromie a osobné údaje** → **Zdieľanie údajov**.

Úložné miesto na pevnom disku

Je možné zobrazíť, koľko voľného miesta je na pevnom disku vozidla.

Môžu sa zobrazíť informácie o ukladaní na pevný disk vozidla, vrátane celkovej kapacity, dostupnej kapacity a toho, koľko miesta sa používa pre nainštalované aplikácie. Informácie sú dostupné v časti **Nastavenia** → **Systém** → **Systémové info** → **Pamäť**.

Súvisiace informácie

- Aplikácie (str. 522)

Licenčná zmluva pre audio a médiá

Licencia je dohoda o práve vykonávať určitú činnosť alebo práve používať nárok niekoho iného podľa podmienok uvedených v dohode. Nasledujúce texty sú dohodami spoločnosti Volvo s výrobcami/vývojármi. Väčšina textov je v angličtine.

Bowers & Wilkins



Bowers & Wilkins a B&W sú ochranné známky spoločnosti B&W Group Ltd. Nautilus je ochranná známka spoločnosti B&W Group Ltd. Kevlar je registrovaná ochranná známka spoločnosti DuPont.

Dirac Unison®



Dirac Unison prispieva k optimalizácii frekvencie, času a priestoru reproduktorov pre čo najlepšiu možnú integráciu a čistotu hlbok. Umožňuje vernú reprodukciu akustických vlastností špecifických výkonnostných priestorov. Pomocou pokročilých algoritmov Dirac Unison digitálne ovláda všetky reproduktory na základe vysoko presných akustických meraní. Rovnako ako dirigent orchestra, zaručuje, že reproduktory budú fungovať v dokonalom súlade.

DivX®



DivX®, DivX Certified® a súvisiace logotypy sú ochranné známky patriace spoločnosti DivX, LLC a používajú sa na základe licencie.

Toto zariadenie DivX Certified® dokáže prehrávať video súbory DivX® Home Theater až do 576p (vrátane formátov .avi, .divx). Bezplatný softvér si prevezmite zo stránky www.divx.com a vytvorte, prehrávajte a streamujte digitálne video.

INFORMÁCIE O DIVX VIDEO-ON-DEMAND: Toto zariadenie DivX Certified® musí byť zaregistrované, aby sa dali prehrávať zakúpené filmy vo formáte DivX Video-on-Demand (VOD). Získajte registračný kód vyhľadaním časti DivX VOD v ponuke nastavení zariadenia. Ďalšie informácie o spôsobe dokončenia registrácie nájdete v časti vod.divx.com.

Patentové čísla

Chránené jedným alebo viacerými z nasledujúcich patentov v USA. 7,295,673; 7,460,668; 7,515,710; 8,656,183; 8,731,369; RE45,052.

Gracenote®



Časť obsahu sú chránené autorskými právami © spoločnosti Gracenote alebo jej dodávateľov.

Gracenote, Gracenote logo a logotyp, "Powered by Gracenote" a Gracenote MusicID sú buď registrované ochranné známky, alebo ochranné známky spoločnosti Gracenote, Inc. v USA a/alebo iných krajinách.

Gracenote® Licenčná zmluva koncového používateľa

Tento program alebo zariadenie obsahuje softvér od spoločnosti Gracenote, Inc. Emeryville, Kalifornia, USA ("Gracenote"). Softvér od spoločnosti Gracenote ("softvér Gracenote") aktívuje tento program na identifikáciu disku a/alebo súborov a na získanie informácií súvisiacich s hudbou, vrátane mena, interpreta, skladby a názvu ("údaje Gracenote") z on-line serverov alebo vstavaných databáz (spolu ako "servery Gracenote") a za účelom vykonania iných činností. Údaje Gracenote môžete pou-

žívať iba v súlade so zamýšľanými funkciami pre koncového používateľa tohto programu alebo tohto zariadenia.

Súhlasíte s tým, že budete používať údaje Gracenote, softvér Gracenote a servery Gracenote iba pre vaše vlastné osobné a nekomerčné účely. Súhlasíte s tým, že tento softvér Gracenote ani žiadne údaje Gracenote nebudete predeľovať, kopírovať, prevádzať, ani prenášať v prospech tretej strany. **SÚHLASÍTE S TÝM, ŽE NEBUDETE POUŽÍVAŤ ALEBO VYUŽÍVAŤ ÚDAJE GRACENOTE, SOFTVÉR GRACENOTE ALEBO SERVERY GRACENOTE, OKREM POVOLENÍ VÝSLOVNE UVEĎENÝCH V TEJTO DOHODE.**

Súhlasíte s tým, že vaše nevýhradné právo na používanie údajov Gracenote, softvéru Gracenote a serverov Gracenote zanikne, ak tieto zákazy porušíte. Ak vaša licencia zanikne, súhlasíte s tým, že prestanete používať všetky údaje Gracenote, softvér Gracenote a servery Gracenote. Spoločnosť Gracenote je držiteľom výhradných práv k všetkým údajom Gracenote, softvéru Gracenote a serverom Gracenote, a to vrátane všetkých vlastníckych práv. Spoločnosť Gracenote nebude mať za žiadnych okolností povinnosť zaplatiť vám za akékoľvek informácie, ktoré poskytnete. Súhlasíte s tým, že spoločnosť Gracenote, Inc. môže od vás vymáhať práva spoločnosti podľa tejto dohody, a to priamo vo svojom vlastnom mene.

Služba Gracenote využíva jedinečný identifikátor na sledovanie dopytov na štatistické účely. Účelom náhodne prideleného číselného identifikátora je umožniť službe Gracenote počítať dopyty bez toho, aby vedela čokoľvek o tom, kto ste. Ďalšie informácie sú k dispozícii na webovej stránke so zásadami ochrany osobných údajov spoločnosti Gracenote pre službu Gracenote.

Softvér Gracenote a všetko, čo je zahrnuté v údajoch Gracenote, je vám poskytované na základe licencie typu „tak ako sú“. Spoločnosť Gracenote nepreberá žiadne záväzky, ani neposkytuje žiadne záruky, výslovné ani odvodnené, pokiaľ ide o presnosť údajov Gracenote obsiahnutých na serveroch Gracenote. Spoločnosť Gracenote si vyhradzuje právo odstrániť údaje zo serverov Gracenote alebo zmeniť kategórie údajov z akéhokoľvek dôvodu, ktorý spoločnosť Gracenote považuje za dostatočný. Neposkytuje sa žiadna záruka, že softvér Gracenote alebo servery Gracenote sú bezchybné, ani za to, že softvér Gracenote alebo servery Gracenote budú fungovať bez prerušenia. Spoločnosť Gracenote nie je povinná poskytnúť vám nové, vylepšené alebo ďalšie typy údajov alebo kategórie, ktoré by spoločnosť Gracenote mohla poskytovať v budúcnosti, a spoločnosť si vyhradzuje právo kedykoľvek prerušiť poskytovanie služieb.

SPOLOČNOSŤ GRACENOTE ODMIETA VŠETKY ZÁRUKY, ČI VÝSLOVNÉ ALEBO



- ◀◀ ODVODENÉ, VRÁTANE, ALE NIELEN, ODVODENÝCH ZÁRUKY PREDAJNOSTI, VHDNOSTI NA URČITÝ ÚČEL, PRÁVNÝ TITUL A NEPORUŠOVANIA PRÁV DUŠEVNÉHO VLASTNÍCTVA. SPOLOČNOSŤ GRACENOTE NEDÁVA ZÁRUKU ZA VÝSLEDKY ZÍSKANÉ VAŠIM POUŽÍVANÍM SOFTVÉRU GRACENOTE ALEBO SERVERU GRACENOTE. SPOLOČNOSŤ GRACENOTE V ŽIADNOM PRÍPADE NENESIE ZODPOVEDNOSŤ ZA AKÚKOLĽEK NÁSLEDNÚ ŠKODU ALEBO ZA AKÉKOLĽEK UŠLÉ ZISKY ALEBO PRÍJMY.

© Gracenote, Inc. 2009

Sensus software

This software uses parts of sources from clib2 and Prex Embedded Real-time OS - Source (Copyright (c) 1982, 1986, 1991, 1993, 1994), and Quercus Robusta (Copyright (c) 1990, 1993), The Regents of the University of California. All or some portions are derived from material licensed to the University of California by American Telephone and Telegraph Co. or Unix System Laboratories, Inc. and are reproduced herein with the permission of UNIX System Laboratories, Inc. Redistribution and use in source and binary forms, with or without modification, are permitted provided that the following conditions are met: Redistributions of source code must retain the above copyright notice,

this list of conditions and the following disclaimer. Redistributions in binary form must reproduce the above copyright notice, this list of conditions and the following disclaimer in the documentation and/or other materials provided with the distribution. Neither the name of the <ORGANIZATION> nor the names of its contributors may be used to endorse or promote products derived from this software without specific prior written permission. THIS SOFTWARE IS PROVIDED BY THE COPYRIGHT HOLDERS AND CONTRIBUTORS "AS IS" AND ANY EXPRESS OR IMPLIED WARRANTIES, INCLUDING, BUT NOT LIMITED TO, THE IMPLIED WARRANTIES OF MERCHANTABILITY AND FITNESS FOR A PARTICULAR PURPOSE ARE DISCLAIMED. IN NO EVENT SHALL THE COPYRIGHT OWNER OR CONTRIBUTORS BE LIABLE FOR ANY DIRECT, INDIRECT, INCIDENTAL, SPECIAL, EXEMPLARY, OR CONSEQUENTIAL DAMAGES (INCLUDING, BUT NOT LIMITED TO, PROCUREMENT OF SUBSTITUTE GOODS OR SERVICES; LOSS OF USE, DATA, OR PROFITS; OR BUSINESS INTERRUPTION) HOWEVER CAUSED AND ON ANY THEORY OF LIABILITY, WHETHER IN CONTRACT, STRICT LIABILITY, OR TORT (INCLUDING NEGLIGENCE OR OTHERWISE) ARISING IN ANY WAY OUT OF THE USE OF THIS SOFTWARE, EVEN IF

ADVISED OF THE POSSIBILITY OF SUCH DAMAGE.

This software is based in part on the work of the Independent JPEG Group.

This software uses parts of sources from "libtess". The Original Code is: OpenGL Sample Implementation, Version 1.2.1, released January 26, 2000, developed by Silicon Graphics, Inc. The Original Code is Copyright (c) 1991-2000 Silicon Graphics, Inc. Copyright in any portions created by third parties is as indicated elsewhere herein. All Rights Reserved. Copyright (c) [1991-2000] Silicon Graphics, Inc. All Rights Reserved. Permission is hereby granted, free of charge, to any person obtaining a copy of this software and associated documentation files (the "Software"), to deal in the Software without restriction, including without limitation the rights to use, copy, modify, merge, publish, distribute, sublicense, and/or sell copies of the Software, and to permit persons to whom the Software is furnished to do so, subject to the following conditions: The above copyright notice including the dates of first publication and either this permission notice or a reference to <http://oss.sgi.com/projects/FreeB/> shall be included in all copies or substantial portions of the Software. THE SOFTWARE IS PROVIDED "AS IS", WITHOUT WARRANTY OF ANY KIND, EXPRESS OR IMPLIED, INCLUDING BUT

NOT LIMITED TO THE WARRANTIES OF MERCHANTABILITY, FITNESS FOR A PARTICULAR PURPOSE AND NONINFRINGEMENT. IN NO EVENT SHALL SILICON GRAPHICS, INC. BE LIABLE FOR ANY CLAIM, DAMAGES OR OTHER LIABILITY, WHETHER IN AN ACTION OF CONTRACT, TORT OR OTHERWISE, ARISING FROM, OUT OF OR IN CONNECTION WITH THE SOFTWARE OR THE USE OR OTHER DEALINGS IN THE SOFTWARE. Except as contained in this notice, the name of Silicon Graphics, Inc. shall not be used in advertising or otherwise to promote the sale, use or other dealings in this Software without prior written authorization from Silicon Graphics, Inc.

This software is based in parts on the work of the FreeType Team.

This software uses parts of SSLeay Library: Copyright (C) 1995-1998 Eric Young (eay@cryptsoft.com). All rights reserved

Linux software

This product contains software licensed under GNU General Public License (GPL) or GNU Lesser General Public License (LGPL), etc.

You have the right of acquisition, modification, and distribution of the source code of the GPL/LGPL software.

You may download Source Code from the following website at no charge: http://www.embedded-carmultimedia.jp/linux/oss/download/TVM_8351_013

The website provides the Source Code "As Is" and without warranty of any kind.

By downloading Source Code, you expressly assume all risk and liability associated with downloading and using the Source Code and complying with the user agreements that accompany each Source Code.

Please note that we cannot respond to any inquiries regarding the source code.

camellia:1.2.0

Copyright (c) 2006, 2007

NTT (Nippon Telegraph and Telephone Corporation). All rights reserved.

Redistribution and use in source and binary forms, with or without modification, are permitted provided that the following conditions are met:

1. Redistributions of source code must retain the above copyright notice, this list of conditions and the following disclaimer as the first lines of this file unmodified.
2. Redistributions in binary form must reproduce the above copyright notice, this list of conditions and the following disclaimer in the documentation and/or

other materials provided with the distribution.

THIS SOFTWARE IS PROVIDED BY NTT "AS IS" AND ANY EXPRESS OR IMPLIED WARRANTIES, INCLUDING, BUT NOT LIMITED TO, THE IMPLIED WARRANTIES OF MERCHANTABILITY AND FITNESS FOR A PARTICULAR PURPOSE ARE DISCLAIMED. IN NO EVENT SHALL NTT BE LIABLE FOR ANY DIRECT, INDIRECT, INCIDENTAL, SPECIAL, EXEMPLARY, OR CONSEQUENTIAL DAMAGES (INCLUDING, BUT NOT LIMITED TO, PROCUREMENT OF SUBSTITUTE GOODS OR SERVICES; LOSS OF USE, DATA, OR PROFITS; OR BUSINESS INTERRUPTION) HOWEVER CAUSED AND ON ANY THEORY OF LIABILITY, WHETHER IN CONTRACT, STRICT LIABILITY, OR TORT (INCLUDING NEGLIGENCE OR OTHERWISE) ARISING IN ANY WAY OUT OF THE USE OF THIS SOFTWARE, EVEN IF ADVISED OF THE POSSIBILITY OF SUCH DAMAGE.

Unicode: 5.1.0

COPYRIGHT AND PERMISSION NOTICE

Copyright c 1991-2013 Unicode, Inc. All rights reserved. Distributed under the Terms of Use in <http://www.unicode.org/copyright.html>.

Permission is hereby granted, free of charge, to any person obtaining a copy of the Unicode data files and any associated documentation



« (the "Data Files") or Unicode software and any associated documentation (the "Software") to deal in the Data Files or Software without restriction, including without limitation the rights to use, copy, modify, merge, publish, distribute, and/or sell copies of the Data Files or Software, and to permit persons to whom the Data Files or Software are furnished to do so, provided that (a) the above copyright notice(s) and this permission notice appear with all copies of the Data Files or Software, (b) both the above copyright notice(s) and this permission notice appear in associated documentation, and (c) there is clear notice in each modified Data File or in the Software as well as in the documentation associated with the Data File(s) or Software that the data or software has been modified.



THE DATA FILES AND SOFTWARE ARE PROVIDED "AS IS", WITHOUT WARRANTY OF ANY KIND, EXPRESS OR IMPLIED, INCLUDING BUT NOT LIMITED TO THE WARRANTIES OF MERCHANTABILITY, FITNESS FOR A PARTICULAR PURPOSE

AND NONINFRINGEMENT OF THIRD PARTY RIGHTS. IN NO EVENT SHALL THE COPYRIGHT HOLDER OR HOLDERS INCLUDED IN THIS NOTICE BE LIABLE FOR ANY CLAIM, OR ANY SPECIAL INDIRECT OR CONSEQUENTIAL DAMAGES, OR ANY DAMAGES WHATSOEVER RESULTING FROM LOSS OF USE, DATA OR PROFITS, WHETHER IN AN ACTION OF CONTRACT, NEGLIGENCE OR OTHER TORTIOUS ACTION, ARISING OUT OF OR IN CONNECTION WITH THE USE OR PERFORMANCE OF THE DATA FILES OR SOFTWARE.

Except as contained in this notice, the name of a copyright holder shall not be used in advertising or otherwise to promote the sale, use or other dealings in these Data Files or Software without prior written authorization of the copyright holder.

Vyhlasenie o zhode

 <p>MITSUBISHI ELECTRIC Changshu 101 4th Distr.</p>	<p>MITSUBISHI ELECTRIC CORPORATION SANDA WORKS 3-3-33, Miwa, Sanda-city, Hyogo, 669-1513, Japan Phone: 01476188262</p>
<p>DECLARATION OF CONFORMITY For</p>	
<p>CE</p>	
<p>Product: Audio Navigation Unit Model: NR-0V</p>	
<p>Supplied by Mitsubishi Electric Corporation Sanda Works 2-3-33, Miwa, Sanda-city, Hyogo, 669-1513, Japan</p>	<p>Technical File held by Mitsubishi Electric Corporation Sanda Works 2-3-33, Miwa, Sanda-city, Hyogo, 669-1513, Japan</p>
<p>R&TE Directive (Safety)</p>	<p>Standard used for comply EN 60950-1: 2006 + Amd.11: 2009 + Amd.1: 2010 + Amd.12: 2011 + Amd.2: 2013 EN 62479: 2011</p>
<p>RE Directive (EMC)</p>	<p>EN 301 489-1 V2.1.1: 2017-02 EN 301 489-17 V3.3.1: 2017-02</p>
<p>RE Directive (Spectrum)</p>	<p>EN 300 328 V2.2.1: 2016-11 EN 303 345 V1.1.7: 2017-03(Final Draft)</p>
<p>Means of Conformity We declare under our sole responsibility that the Product (s) is conformity with the essential requirements and other relevant requirements of the Radio Equipment (RE) Directive (2014/53/EU).</p>	
<p>Date of issue: May 30, 2017</p>	
<p>Signature of Responsible Person:</p>	<p><i>H. Minato</i></p> <hr/> <p>Hirotsuka Minato Senior Manager Design B Car Multimedia Manufacturing-A Dept. MITSUBISHI ELECTRIC CORPORATION SANDA WORKS Minato.Hirotsuka@sp.MitsubishiElectric.co.jp</p>

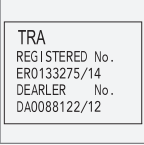
Krajina/ oblasť	
Brazília:	 <p>Modelo:NR-0V</p> <p>ANATEL Agência Nacional de Telecomunicações 1801-14-5334</p> <p>161107898499100929</p> <p>Este equipamento opera em caráter secundário isto e, não tem direito a proteção contra interferência prejudicial, mesmo tipo, e não pode causar interferência a sistemas operando em caráter primário.</p> <p>Para consultas, visite: www.anatel.gov.br</p>
EU:	 <p>Výrobca: Mitsubishi Electric Corporation Sanda Works 2-3-33, Miwa, Sanda-city. Hyogo, 669-1513, Japan</p> <p>Spoločnosť Mitsubishi Electric Corporation týmto vyhlasuje, že tento typ rádiového zariadenia [Audio-navigačná jednotka] je v súlade so smernicou 2014/53/EÚ.</p> <p>Ďalšie informácie nájdete medzi podpornými informáciami na adrese www.volvocars.com.</p>
Spojené arabské emiráty:	 <p>TRA REGISTERED No. ER0133275/14 DEARLER No. DA0088122/12</p>



Krajina/ oblast'	
Kazach- stan:	 <p>Názov modelu: NR 0V Výrobca: Mitsubishi Electric Corporation Krajina exportu: Japonsko</p>

Krajina/ oblast'	
Čína:	<p>1.</p> <ul style="list-style-type: none"> ■ 使用频率：2.4 - 2.4835 GHz ■ 等效全向辐射功率 (EIRP)： 天线增益 < 10dBi 时： ≤100 mW 或 ≤20 dBm ① ■ 最大功率谱密度： 天线增益 < 10dBi 时： ≤20 dBm / MHz (EIRP) ① ■ 载频容限： 20 ppm ■ 带外发射功率 (在 2.4-2.4835GHz 频段以外) ≤-80 dBm / Hz (EIRP) ■ 杂散发射 (辐射) 功率 (对应载波 ±2.5 倍信道带宽以外)： <ul style="list-style-type: none"> ● ≤-36 dBm / 100 kHz (30 - 1000 MHz) ● ≤-33 dBm / 100 kHz (2.4 - 2.4835 GHz) ● ≤-40 dBm / 1 MHz (3.4 - 3.53 GHz) ● ≤-40 dBm / 1 MHz (5.725 - 5.85 GHz) ● ≤-30 dBm / 1 MHz (其它 1 - 12.75 GHz) <p>2. 不得擅自更改发射频率、加大发射功率 (包括额外加装射频功率放大器)，不得擅自外接天线或改用其它发射天线；</p> <p>3. 使用时不得对各种合法的无线电通信业务产生有害干扰；一旦发现有干扰现象时，应立即停止使用，并采取措施消除干扰后方可继续使用；</p> <p>4. 使用微功率无线电设备，必须忍受各种无线电业务的干扰或工业、科学及医疗应用设备的辐射干扰；</p> <p>5. 不得在飞机和机场附近使用。</p>



Krajina/ oblast'	
Kórea:	<p>B 급 기기 (가정용 방송통신기자재)</p> <p>이 기기는 가정용(B 급) 전자파적합기기로서 주로 가정에서 사용하는 것을 목적으로 하며, 모든 지역에서 사용할 수 있습니다.</p> <p>해당 무선설비는 전파혼신 가능성이 있으므로 인명안전과 관련된 서비스는 할 수 없습니다.</p>
Malajzia:	<div data-bbox="225 400 368 546" style="border: 1px solid black; padding: 5px; text-align: center;">  </div> <p>This device has been certified under the Communications & Multimedia Act of 1998, Communications and Multimedia (Technical Standards) Regulations 2000. To retrieve your device's serial number, please visit (www.volvocars.com/intl/support) and search for "SIRIM Label Verification".</p> <p>Device category: Navigation equipment for vehicle (Bluetooth)</p> <p>Model: NR-0V</p> <p>Type Approval No.: RBAY/18A/1015S(15-4067)</p>

Krajina/ oblasť	
Mexiko:	
Tajvan:	<p>低功率電波輻射性電機管理辦法</p> <p>第十二條 經型式認證合格之低功率射頻電機，非經許可，公司、商號或使用者均不得擅自變更頻率、加大功率或變更原設計之特性及功能。</p> <p>第十四條 低功率射頻電機之使用不得影響飛航安全及干擾合法通信；經發現有干擾現象時，應立停用，改善至無干擾時方得繼續使用。前項合法通信，指依電信法規定作業之無線電通信。低功率射頻電機須忍受合法通信或工業、科學及醫療用電波輻射性電機設備之干擾。</p>

Súvisiace informácie

- Zvuk, médiá a internet (str. 520)
- Vozidlo pripojené k internetu* (str. 557)
- Prehrávač médií (str. 532)
- Gracenote® (str. 535)
- Sensus - on-line pripojiteľnosť a zábava (str. 34)

ECALL

eCall¹

Vozidlo dokáže samo zistiť dopravnú nehodu a kontaktovať najbližšie stredisko tiesňového volania.

Ak vozidlo nemá aplikáciu Volvo On Call*, existuje európska právna požiadavka, Pan-European eCall, ktorý ponúka prístup k automatickému upozorneniu na kolíziu a urgentnej pomoci v tiesňových situáciách.

Súvisiace informácie

- Automatické upozornenie na kolíziu s aplikáciou eCall (str. 578)
- Tiesňová pomoc prostredníctvom eCall (str. 579)
- Asistenčná služba (str. 579)

Automatické upozornenie na kolíziu s aplikáciou eCall²

Ak sa vyskytne kolízia, vozidlo to automaticky oznámi najbližšiemu stredisku tiesňového volania, ktoré pošle záchrannú pomoc. Keď je spustený bezpečnostný systém vozidla, napr. pri dopravnej nehode, pri ktorej bola dosiahnutá úroveň spúšťania pre napínače bezpečnostných pásov alebo airbagov, signál bude automaticky odoslaný do najbližšieho strediska tiesňovej pomoci.

1. Správa, ktorá obsahuje polohu vozidla² a pod., sa z vozidla automaticky odošle stredisku tiesňovej pomoci.
2. Stredisko tiesňovej pomoci nadviaže verbálny kontakt s vodičom vozidla a pokúsi sa zistiť rozsah kolízie a potrebu pomoci.
3. Stredisko tiesňovej pomoci pošle potrebnú pomoc (policíu, záchrannú zdravotnú službu, odťahovú službu a pod.).

Ak nie je možné nadviazať verbálny kontakt, centrum tiesňového volania pozná polohu vozidla a môže učiniť potrebné opatrenia.

Súvisiace informácie

- eCall (str. 578)
- Tiesňová pomoc prostredníctvom eCall (str. 579)

- Asistenčná služba (str. 579)

¹ Platí pre určité trhy.

² Platí pre určité trhy.

Tiesňová pomoc prostredníctvom eCall³

V tiesňovej situácii stlačte tlačidlo **SOS** a kontaktujte servisné centrum alebo najbližšie stredisko tiesňovej pomoci.

Na zavolanie pomoci v prípade choroby, vonkajšej hrozby pre vozidlo a cestujúcich môže byť najbližšie stredisko tiesňovej pomoci upovedomené manuálne stlačením tlačidla **SOS** aspoň 2 sekundy. Stredisko tiesňovej pomoci je upovedomené a bola mu oznámená poloha vozidla³, a pod., a pokúša sa nadviazať verbálny kontakt s vodičom, aby sa dohodli na tom, aká pomoc je potrebná.

POZNÁMKA

Tlačidlo **SOS** je určené iba pre prípad núdze a môže sa použiť iba v prípade nehody, choroby alebo vonkajšieho ohrozenia vozidla a jeho pasažierov. V prípade problémov s vozidlom treba použiť tlačidlo **ON CALL**.

Súvisiace informácie

- eCall (str. 578)
- Automatické upozornenie na kolíziu s aplikáciou eCall (str. 578)
- Asistenčná služba (str. 579)

³ Platí pre určité trhy.

⁴ Platí pre určité trhy.

Asistenčná služba⁴

Ak máte s vozidlom problémy, privolajte pomoc stlačením **ON CALL** tlačidla na streche vozidla.

Zatlačte a podržte **ON CALL** tlačidlo na streche vozidla minimálne na 2 sekundy, napr. ak dostanete defekt, dôjde vám palivo alebo sa vaša batéria vybije. Verbálny kontakt je uskutočnený so spoločnosťou pre službu pomoci na cestách, ktorá môže poslať vozidlu pomoc.

Súvisiace informácie

- eCall (str. 578)
- Automatické upozornenie na kolíziu s aplikáciou eCall (str. 578)
- Tiesňová pomoc prostredníctvom eCall (str. 579)

KOLESÁ A PNEUMATIKY

Pneumatiky

Funkciou pneumatík je prenášať zaťaženie, zaistiť príľnavosť k povrchu vozovky, tlmiť vibrácie a chrániť koleso pred opotrebovaním.

Pneumatiky výrazne ovplyvňujú jazdné vlastnosti vozidla. Typ pneumatiky, rozmery, tlak v pneumatikách a rýchlostný index sú dôležité pre spôsob správania sa vozidla.

Vozidlo je vybavené pneumatikami podľa nálepky s informáciami o pneumatikách, ktorá sa nachádza na stĺpiku dverí vodiča (medzi prednými a zadnými dverami).

UPOZORNENIE

Poškodená pneumatika môže viesť k strate kontroly nad vozidlom.

Odporúčané pneumatiky

Pri dodaní je vozidlo vybavené originálnymi pneumatikami spoločnosti Volvo, ktoré majú označenie VOL¹ na bočnej strane pneumatík. Tieto pneumatiky sú starostlivo prispôsobené vozidlu. V prípade výmeny pneumatík je preto dôležité, aby nové pneumatiky mali aj toto označenie, aby sa zachovali jazdné vlastnosti vozidla, pohodlie a spotreba paliva.

Nové pneumatiky

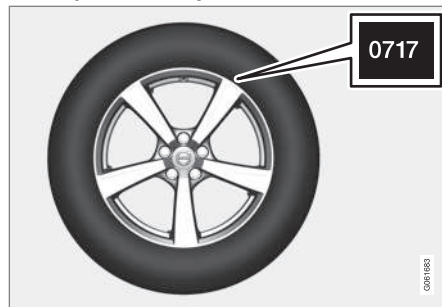

Pneumatiky podliehajú skaze. Po niekoľkých rokoch začnú tvrdnúť a zároveň s tým sa postupne znižuje schopnosť trenia/zhoršujú sa ich vlastnosti. Z tohto dôvodu zabezpečte ich výmenu za nové, ktoré nie sú odležané. To je dôležité najmä v prípade zimných pneumatík. Posledné štyri číslice v poradí znamenajú týždeň a rok výroby. Toto je DOT označenie pneumatiky (Department of Transportation) a uvádza sa štyrmi číslicami, napríklad 0717. Pneumatika sa potom vyrobila v 7. týždni roku 2017.

Vek pneumatiky

Všetky pneumatiky staršie ako 6 rokov by mal skontrolovať odborník, aj keď sa zdajú byť nepoškodené. Pneumatiky starnú a rozkladajú sa, aj keď nepoužívajú v náročných podmien-

kach, prípadne sa vôbec nepoužívajú. Ich funkcia môže byť preto ovplyvnená. To platí pre všetky pneumatiky, ktoré sú uskladnené pre budúce použitie. Príkladmi vonkajších známkov, ktoré naznačujú, že pneumatika je nevhodná na použitie, sú trhliny alebo zmena farby.

Hospodárnosť pneumatík

- Udržujte správny tlak v pneumatike.
- Vyhnite sa rýchlym rozjazdom, intenzívnemu brzdeniu a pískaniu pneumatík.
- Opotrebovanie pneumatík sa priamo úmerne zvyšuje s rýchlosťou.
- Správna geometria kolies je veľmi dôležitá.
- Nevyvážené kolesá zhoršujú hospodárnosť pneumatík a komfort jazdy.
- Pneumatiky musia mať počas celej svojej životnosti rovnaký smer otáčania.
- Pri výmene pneumatík musia byť na zadných kolesách namontované pneumatiky s najlepším dezénom, aby sa znížilo riziko pretáčania počas intenzívneho brzdenia.
- Ak prejdete cez obrubníky alebo hlboké výmole, pneumatiky a/alebo ráfiky kolies sa môžu trvalo poškodiť.

¹ Pri určitých rozmeroch pneumatík môžu existovať odchýlky.

Rotácia pneumatík

Rotácia pneumatík nie je pri vozidle povinná. Štýl jazdy, tlak v pneumatikách, podnebie a stav vozovky ovplyvňujú, ako rýchlo pneumatiky zostarnú a opotrebojú sa. Správny tlak v pneumatikách má za následok rovnomernejšie opotrebovanie.

Aby sa predišlo rozdielom v hĺbke dezénu a aby sa zabránilo vytvoreniu vzorov opotrebovania na pneumatikách, mali by sa predné a zadné kolesá vzájomne vymieňať. Vhodná vzdialenosť na prvú výmenu je pribl. 5000 km (pribl. 3100 míľ) a potom v intervaloch po 10000 km (pribl. 6200 míľ).

Spoločnosť Volvo odporúča, aby ste kontaktovali autorizovaný servis značky Volvo, ak máte pochybnosti o hĺbke dezénu. Ak sa už vyskytli výrazné rozdiely v opotrebení (> 1 mm rozdiel v hĺbke dezénov) medzi pneumatikami, potom najmenej opotrebované pneumatiky musia byť vždy namontované na zadnej náprave. Nedorovnosť je spravidla ľahšie napravitel'ná ako pretáčavosť a vedie k tomu, že vozidlo pokračuje dopredu v priamej línii namiesto toho, aby sa zadná časť šmýkala do jednej strany, čo vedie k mo'znej úplnej strate kontroly nad vozidlom. Preto je dôležité, aby zadné kolesá nikdy nestratili príľnavosť skôr, ako predné kolesá.

Skladovanie kolies a pneumatík

Keď skladujete kompletne kolesá (pneumatiky namontované na diskoch), mali by byť zavesené alebo umiestnené na bočných stranách na podlahe.

Pneumatiky, ktoré nie sú namontované na ráfikoch, musia byť uložené ležiace na bočných stranách alebo stojace vzpriamene, nie však zavesené.

DÔLEŽITÉ

Pneumatiky by sa mali skladovať na chladnom, suchom a tmavom mieste a nikdy by sa nemali skladovať v blízkosti rozpúšťadiel, benzínu, olejov atď.

UPOZORNENIE

- Veľkosť disku a veľkosť pneumatiky pre vaše vozidlo značky Volvo sú špecifikované tak, aby spĺňali prísne požiadavky na stabilitu a jazdné vlastnosti. Neschválené kombinácie veľkosti disku a veľkosti pneumatiky môžu negatívne ovplyvniť stabilitu a jazdné vlastnosti vozidla.
- Akékoľvek poškodenie spôsobené montážou neschválených kombinácií veľkosti disku a veľkosti pneumatiky nie je kryté zárukou na nové vozidlo. Spoločnosť Volvo nenesie žiadnu zodpovednosť za usmrtenie, zranenie osôb alebo akékoľvek náklady spôsobené takýmito montážami.

Súvisiace informácie

- Kontrola tlaku v pneumatikách (str. 586)
- Smer otáčania pneumatík (str. 585)
- Indikátory opotrebovania vzorky pneumatiky (str. 586)
- Systém monitorovania tlaku v pneumatikách* (str. 589)
- Sada na núdzovú opravu defektu (str. 601)
- Označenie rozmeru pneumatiky (str. 584)



- Schválené rozmery kolies a pneumatík (str. 706)
- Odporúčania pre nakladanie (str. 616)

Označenie rozmeru pneumatiky

Označenie rozmeru pneumatiky, nosnosti a rýchlostného indexu.

Vozidlo má schválenie určité kombinácie diskov kolies a pneumatík pre celé vozidlo.

Označenie rozmerov

Všetky pneumatiky majú označenie rozmeru, napr.: 235/45 R18 98 W.

235	Šírka pneumatiky (mm)
45	Pomer medzi výškou steny pneumatiky a šírkou pneumatiky (%)
R	Radiálna vrstva
18	Priemer disku v palcoch
98	Kódy pre maximálne povolené zaťaženie pneumatík, index zaťaženia pneumatík (LI)
W	Rýchlostný index pre maximálnu povolenú rýchlosť, rýchlostný index (SS). (V tomto prípade 270 km/h (168 mph).)

Index zaťaženia

Každá pneumatika má určitú nosnosť zvládať zaťaženie, index zaťaženia (LI). Hmotnosť vozidla určuje požadovanú nosnosť pneumatík.

Rýchlostný index

Každá pneumatika dokáže vydržať určitú maximálnu rýchlosť. Rýchlostný index pneumatiky SS (Speed Symbol) musí zodpovedať aspoň maximálnej rýchlosti vozidla. Nižšie uvedená tabuľka zobrazuje maximálnu povolenú rýchlosť pre každý rýchlostný index (SS). Jedinou výnimkou z týchto predpisov sú zimné pneumatiky², pri ktorých sa môže použiť nižší rýchlostný index. Ak je zvolená takáto pneumatika, vozidlo nesmie jazdiť rýchlejšie, ako je rýchlostný index pneumatiky. Napríklad vozidlá s pneumatikami s indexom Q musia jazdiť rýchlosťou neprevyšujúcou 160 km/h (100 mph). Podmienky na ceste a platné pravidlá cestnej premávky určujú, ako rýchlo môžete s vozidlom jazdiť, nie rýchlostný index pneumatík.

POZNÁMKA

Maximálna povolená rýchlosť je uvedená v tabuľke.

Q	160 km/h (100 mph) (používa sa len na zimných pneumatikách)
T	190 km/h (118 mph)
H	210 km/h (130 mph)
V	240 km/h (149 mph)

² Tak pri pneumatikách s kovovými hrotmi, ako aj bez nich.

W	270 km/h (168 mph)
Y	300 km/h (186 mph)

UPOZORNENIE

Najnižší povolený index zaťaženia pneumatík (LI) a rýchlostný index (SS) pre pneumatiky je pre každý príslušný variant motora uvedený v špecifikáciách, ktoré môžete nájsť v tlačenej príručke používateľa. Ak použijete pneumatiku s príliš nízkym indexom zaťaženia alebo rýchlostným indexom, môže sa prehriať a poškodiť.

Súvisiace informácie

- Pneumatiky (str. 582)
- Označenie rozmeru disku kola (str. 585)
- Schválené rozmery kolies a pneumatík (str. 706)
- Minimálny povolený index zaťaženia pneumatiky a rýchlostné hodnoty pre pneumatiky (str. 707)

Označenie rozmeru disku kola

Rozmery kola a disku sú určené v súlade s príkladmi uvedenými v nasledujúcej tabuľke. Vozidlo má schválenie určité kombinácie diskov kolies a pneumatík pre celé vozidlo.

Všetky disky kolies majú označenie rozmeru, napríklad: 8Jx18x42.

8	Šírka disku v palcoch
J	Profil prírubby disku
18	Priemer disku v palcoch
42	Odsadenie v mm (vzdialenosť od stredu kola po kontaktnú plochu kola oproti náboju)

Súvisiace informácie

- Pneumatiky (str. 582)
- Označenie rozmeru pneumatiky (str. 584)
- Schválené rozmery kolies a pneumatík (str. 706)

Smer otáčania pneumatík

Pneumatiky s dezénom, ktoré sú určené na otáčanie iba jedným smerom, majú smer otáčania označený šípkou.

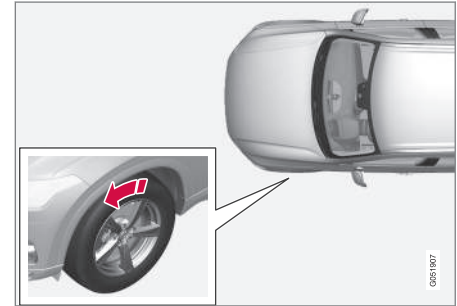

Šípka ukazuje smer otáčania pneumatík.

- Pneumatiky musia mať počas celej svojej životnosti vždy rovnaký smer otáčania.
- Pneumatiky by sa mali meniť len medzi prednou a zadnou nápravou, nikdy nie medzi ľavou a pravou stranou alebo naopak.
- Ak nie sú pneumatiky nasadené správne, vlastnosti brzdenia vozidla a schopnosť vzdorovať dažďu a čľapkanici na ceste sú závažne ovplyvnené.
- Pneumatiky s najhlbším dezénom budú vždy umiestnené v zadnej časti vozidla (na zníženie rizika šmyku).



POZNÁMKA

Uistite sa, že obidva páry kolies sú rovnakého typ, rozmeru a tiež rovnakej značky.

Súvisiace informácie

- Pneumatiky (str. 582)

Indikátory opotrebovania vzorky pneumatiky

Indikátory opotrebovania vzorky pneumatiky ukazujú stav hĺbky vzorky pneumatiky.

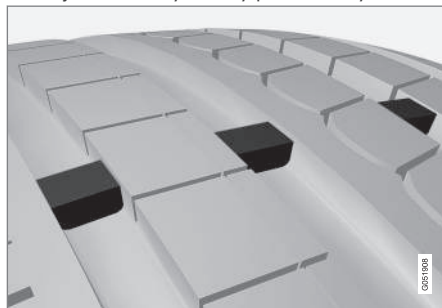

Indikátor opotrebovania vzorky pneumatiky je úzka uhol sklonu pozdĺž pozdĺžnych drážok vzoru pneumatiky. Na boku pneumatiky sú písmená TWI (Tread Wear Indicator). Ak je hĺbka vzorky pneumatiky menšia ako 1,6 mm (1/16 palca), vzorka bude vo výške s indikátormi opotrebovania vzorky. Čo najskôr vymeňte pneumatiky za nové. Nezabudnite, že pneumatiky s malou hĺbkou vzorky poskytujú veľmi slabú priľnavosť v daždi a snehu.

Súvisiace informácie

- Pneumatiky (str. 582)

Kontrola tlaku v pneumatikách

Správny tlak v pneumatikách pomáha zlepšovať stabilitu jazdy, šetrí palivo a predlžuje životnosť pneumatík.

Tlak vzduchu v pneumatikách časom klesá, čo je prirodzený jav. Tlak vzduchu v pneumatikách sa tiež mení v závislosti od teploty okolia. Jazda na pneumatikách s príliš nízkym tlakom môže viesť k prehriatiu a poškodeniu pneumatík. Tlak vzduchu v pneumatikách ovplyvňuje komfort jazdy, hluk na ceste a jazdné vlastnosti.

Každý mesiac kontrolujte tlak v pneumatikách. Na udržanie dobrého výkonu pneumatiky používajte odporúčaný tlak vzduchu v pneumatikách. Príliš nízký alebo príliš vysoký tlak vzduchu v pneumatikách môže spôsobiť nerovnomerné opotrebovanie pneumatík.



UPOZORNENIE

- Príliš nízký tlak vzduchu pneumatiky je najčastejšou príčinou zlyhania pneumatík a môže spôsobiť vážne praskliny v pneumatike, uvoľnenie behúňa alebo vybuchnutie pneumatiky s neočakávanou stratou kontroly nad vozidlom a zvýšeným rizikom zranenia osôb.
- Pneumatiky s príliš nízkym tlakom znižujú nosnosť vozidla.

Studené pneumatiky

Tlak v pneumatikách sa musí kontrolovať pri studených pneumatikách. Pneumatiky sa považujú za studené, ak majú rovnakú teplotu ako okolitý vzduch. Táto teplota sa normálne dosiahne, keď bolo vozidlo zaparkované aspoň tri hodiny.

Po prejdení približne 1,6 km (1 míle) sa tieto pneumatiky považujú za teplé. Ak musíte ísť ešte ďalej, aby ste dofúkli pneumatiky, najprv skontrolujte a zaznamenajte tlak v pneumatikách a po príchode na čerpaciu stanicu nahustíte pneumatiky na vhodný tlak.

Keď sa zmení vonkajšia teplota, zmení sa aj tlak v pneumatike. Zníženie teploty o 10 stupňov spôsobí zníženie tlaku v pneumatikách o 1 psi (7 kPa). Pravidelne kontrolujte tlak v pneumatikách a nastavte správny tlak, ktorý je uvedený na embléme s informáciami o pneumatikách vozidla alebo na certifikačnom štítku.

Ak kontrolujete tlak v pneumatikách, keď sú pneumatiky teplé, nesmiete nikdy uvoľňovať vzduch. Pneumatiky sú teplé kvôli jazde a je normálne, že tlak sa zvýši nad odporúčaný tlak pre studené pneumatiky. Teplá pneumatika s tlakom pneumatík rovným alebo nižším, ako je odporúčanie pre studené pneumatiky, môže mať príliš nízky tlak.

Súvisiace informácie

- Nastavenie tlaku v pneumatikách (str. 587)
- Odporúčaný tlak vzduchu v pneumatikách (str. 588)
- Systém monitorovania tlaku v pneumatikách* (str. 589)
- Pneumatiky (str. 582)

Nastavenie tlaku v pneumatikách

Tlak vzduchu v pneumatikách časom klesá, čo je prirodzený jav. Tlak v pneumatikách sa preto občas musí upraviť, aby sa zachoval odporúčaný tlak v pneumatikách.

Na udržanie dobrého výkonu pneumatiky používajte odporúčaný tlak vzduchu v pneumatikách a rovnomerné opotrebovanie dezénu.

POZNÁMKA

Aby sa predišlo nesprávnemu tlaku v pneumatikách, tlak by sa mal kontrolovať pri studených pneumatikách. „Studenými pneumatikami“ je myslené, že pneumatiky majú rovnakú teplotu ako je teplota okoliťého prostredia (približne 3 hodiny po jazde vozidla). Po niekoľkých kilometroch jazdy sa pneumatiky zahrejú a tlak sa zvýši.

1. Odstráňte uzáver z ventilu na jednej pneumatike a potom pevne zatlačte tlakomer na ventil.
2. Pneumatiky nahustíte na správny tlak, pozrite si emblém na stĺpiku dverí na strane vodiča, ktorý zobrazuje odporúčaný tlak pre pneumatiky namontované od výroby.



3. Nasadíte prachový kryt.

i POZNÁMKA

- Po nafúknutí pneumatiky vždy opätovne nasadíte prachový kryt, aby ste predišli poškodeniu ventilu štrkom, nečistotami atď.
- Používajte len plastové prachové kryty. Kovové prachové krytky môžu hrdzaviť a potom sa dajú len ťažko odskrutkovať.

4. Vizuálne skontrolujte, či v pneumatike nie sú klince alebo iné predmety, ktoré by ju mohli prepichnúť a spôsobiť únik vzduchu.
5. Skontrolujte bočné steny, či na nich nie sú dutiny, zárezy, vypukliny alebo iné nepravidelnosti.
6. Tento postup opakujte pre všetky pneumatiky vrátane rezervnej pneumatiky*.

i POZNÁMKA

Ak máte nadmerne nahustené, vypustíte vzduch stlačením kovového kolíka v strede ventilu. Potom tlak opäť skontrolujte pomocou tlakomeru na pneumatiky.

Niektoré rezervné pneumatiky vyžadujú vyšší tlak pneumatiky ako ostatné pneumatiky. Skontrolujte v tabuľke tlaku pneumatík alebo na štítku s tlakmi pneumatík.

Súvisiace informácie

- Odporúčany tlak vzduchu v pneumatikách (str. 588)
- Kontrola tlaku v pneumatikách (str. 586)
- Nafúknutie pneumatiky pomocou kompresora zo súpravy na opravu defektu (str. 605)
- Schválený tlak v pneumatikách (str. 708)

Odporúčany tlak vzduchu v pneumatikách

Štítek s tlakom pneumatík na stípike pri dverách vodiča (medzi rámom a zadnými dverami) ukazuje, aké tlaky by mali mať pneumatiky pri rôznych zaťaženiach a rýchlostných podmienkach.



Umiestnenie štítku s údajmi o tlaku v pneumatikách

Emblém zobrazuje označenie pneumatík namontovaných od výroby na vozidle, ako aj limity zaťaženia a tlak v pneumatikách.

i POZNÁMKA

Nie je určené, aby emblémy uvedené v návode na obsluhu boli presnými replikami tých, ktoré sú vo vozidle. Sú zahrnuté na zobrazenie približného vzhľadu a umiestnenia vo vozidle. Informácie, ktoré sa vzťahujú na konkrétne vozidlo, nájdete na embléme na vozidle.

Zlepšená hospodárnosť paliva s ECO tlakom

Pre ľahké zaťaženie (max. 3 osoby) a rýchlosť do 160 km/h (100 mph) je možné zvoliť ECO tlaky pre dobrú spotrebu paliva. Namiesto toho sa však odporúča nižší komfortný tlak, ak požadujete zníženie hluku a zvýšenie pohodlia pri cestovaní.

Súvisiace informácie

- Kontrola tlaku v pneumatikách (str. 586)
- Schválený tlak v pneumatikách (str. 708)

Systém monitorovania tlaku v pneumatikách*

Systém monitorovania tlaku vzduchu v pneumatikách³ vydáva výstražný signál s indikátorom na displeji vodiča, keď je tlak v jednej alebo viacerých pneumatikách vozidla príliš nízky.



Symbol sa rozsvieti, aby signalizoval nízky tlak v pneumatike. Skontrolujte tlak v pneumatike v aplikácii **Stav vozidla** na stredovom displeji.

Ak sa v systéme vyskytne porucha, výstražný symbol tlaku v pneumatikách bliká približne jednu minútu a potom zostane rozsvietený.

Popis systému

Systém monitorovania tlaku v pneumatikách meria rozdiely v rýchlosti otáčania medzi rôznymi kolesami prostredníctvom systému ABS, aby bolo možné určiť, či majú správny tlak v pneumatike. Ak je tlak v pneumatikách príliš nízky, zmení sa priemer pneumatiky a tým aj rýchlosť otáčania. Porovnaním pneumatík navzájom môže systém určiť, či má jedna alebo viac pneumatík príliš nízky tlak.

Všeobecné informácie o systéme monitorovania pneumatík

V nižšie uvedených informáciách sa systém monitorovania pneumatík všeobecne označuje ako TPMS.

Každá pneumatika, vrátane rezervnej pneumatiky*, by sa mala kontrolovať raz mesačne. Pri kontrole by mala byť pneumatika studená a nahustená na tlak vzduchu odporúčaný výrobcom vozidla, ktorý je uvedený na štítku s tlakom v pneumatikách alebo v tabuľke tlaku v pneumatikách. Ak je vozidlo vybavené pneumatikami inej veľkosti ako je odporúčané výrobcom, zistíte, aká je správna úroveň tlaku vzduchu pre tieto pneumatiky.

Vozidlo je navyše vybavené systémom monitorovania tlaku v pneumatikách (TPMS), ktorý ukazuje, kedy je tlak vzduchu v jednej alebo viacerých pneumatikách príliš nízky. Keď sa rozsvieti symbol indikátora pre nízky tlak vzduchu, zastavte a čo najskôr skontrolujte pneumatiky a nahustite ich na správny tlak vzduchu.

Jazda s pneumatikami, ktoré majú príliš nízky tlak, môže spôsobiť prehriatie pneumatiky, čo môže spôsobiť poruchu pneumatiky. Nízky tlak v pneumatikách tiež znižuje spotrebu paliva, ako aj životnosť pneumatík a môže ovplyvniť schopnosť jazdy a schopnosť zastavenia. Systém TPMS nenahrádza pravidelnú údržbu pneumatík. Je zodpovednosťou vodiča, aby udržiaval správny tlak v pneumatikách, aj keď sa nedosiahla taká hranica nízkeho tlaku v pneumatike, aby sa rozsvietil symbol indikátora.

³ Indirect Tyre Pressure Monitoring System (ITPMS)

- ◀◀ Vozidlo je vybavené aj indikátorom poruchy systému TPMS, ktorý indikuje, kedy systém nefunguje správne. Indikátor poruchy systému TPMS je kombinovaný so symbolom indikátora pre nízky tlak v pneumatikách. Keď systém zistí poruchu, symbol na displeji vodiča bude blikať približne jednu minútu a potom zostane rozsvietený. Tento postup sa zopakuje pri naštartovaní vozidla, až kým sa porucha neodstráni. Keď svieti symbol, môže byť negatívne ovplyvnená schopnosť systému rozpoznať alebo upozorniť na nízky tlak v pneumatikách.

Porucha systému TPMS sa môže vyskytnúť z niekoľkých dôvodov, napríklad po výmene rezervnej pneumatiky alebo po výmene pneumatík alebo kolies, ktoré bránia správne fungovaniu systému TPMS.

Po výmene jednej alebo viacerých pneumatík vždy skontrolujte symbol indikátora TPMS, aby ste sa uistili, že nová pneumatika alebo koleso funguje s TPMS správne.

Nezabúdajte

- Po výmene kolesa alebo nastavení tlaku v pneumatikách vždy uložte do systému nový tlak vzduchu v pneumatikách.
- Ak meníte pneumatiky inej veľkosti ako sú pneumatiky namontované z výroby, systém musíte resetovať uložením nového tlaku vzduchu v pneumatikách pre tieto

pneumatiky, aby sa predišlo falošným výstrahám.

- Ak sa použije rezervné koleso*, je možné, že systém monitorovania tlaku v pneumatikách nebude pracovať správne kvôli rozdielom medzi kolesami.
- Systém nenahrádza potrebu pravidelnej kontroly a údržby pneumatík.
- Systém monitorovania tlaku v pneumatikách nie je možné vypnúť.



UPOZORNENIE

- Nesprávny tlak v pneumatikách môže viesť k poškodeniu pneumatík, dôsledkom čoho môže dôjsť k strate kontroly nad vozidlom.
- Systém nemôže vopred indikovať náhle poškodenie pneumatiky.

Súvisiace informácie

- Odporúčaný tlak vzduchu v pneumatikách (str. 588)
- Pozrite si stav tlaku v pneumatike na stredovom displeji* (str. 591)
- Činnosť v prípade výstrahy pred nízkym tlakom v pneumatikách (str. 592)
- Uloženie nového tlaku v pneumatike do monitorovacieho systému* (str. 590)
- Správy per monitorovanie tlaku pneumatiky* (str. 593)

Uloženie nového tlaku v pneumatike do monitorovacieho systému*

Aby systém pre monitorovanie tlaku vzduchu v pneumatikách⁴ fungoval správne, musí sa uložiť referenčná hodnota tlaku vzduchu v pneumatikách. Toto sa musí vykonať pri každej výmene pneumatík alebo pri zmene tlaku v pneumatikách tak, aby systém mohol správne varovať pred nízkym tlakom.

Napríklad pri jazde s ťažkým nákladom alebo pri vysokých rýchlostiach nad 160 km/h (100 mph) by sa mal tlak v pneumatikách nastaviť v súlade s odporúčanými hodnotami tlaku v pneumatikách spoločnosti Volvo. Systém sa potom resetuje uložením nového tlaku v pneumatike.

Na uloženie nového tlaku v pneumatike, ako referenčnej hodnoty v systéme, vykonajte nasledujúci postup:

1. Vypnite vozidlo.
2. Pneumatiky nahustite na správny tlak, pozrite si emblém na stĺpiku dverí na strane vodiča, ktorý zobrazuje odporúčaný tlak pre pneumatiky namontované od výroby.
3. Naštartujte vozidlo.
4. Otvorte aplikáciu **Stav vozidla** zo zobrazenia aplikácie.

5. Stlačte **TPMS**.

i POZNÁMKA

Vozidlo nesmie byť v pohybe, aby bolo **Uložiť hodnotu tlaku** tlačidlo vybrané.

6. Stlačte **Uložiť hodnotu tlaku**.

7. Ťknite na položku **OK**, aby ste si overili, že tlak vo všetkých štyroch pneumatikách bol skontrolovaný a nastavený.

8. Jazdite s vozidlom, kým sa neuloží nový tlak v pneumatike. Nový tlak v pneumatikách sa uloží, keď sa vozidlo pohybuje rýchlosťou vyššou ako 35 km/h (22 mph).
> Keď sa zhromaždili dostatočné údaje na to, aby systém dokázal zistiť nízky tlak v pneumatike, animácia zobrazujúca priebeh ukladania zmizne zo stredového displeja. Systém neposkytuje dodatočné potvrdenie o uložení nového tlaku v pneumatike.

Ak ukladanie zlyhá, zobrazí sa správa: **Uloženie tlaku zlyhalo. Skúste to znova..**

! UPOZORNENIE

Výfukové plyny obsahujú oxid uhoľnatý, ktorý je neviditeľný a bez zápachu, je však vysoko toxický. Postup ukladania tlaku novej pneumatiky sa preto musí vždy vykonať vo vonkajších priestoroch alebo v dielni s odsávaním výfukových plynov.

Súvisiace informácie

- Odporúčany tlak vzduchu v pneumatikách (str. 588)
- Nastavenie tlaku v pneumatikách (str. 587)
- Pozrite si stav tlaku v pneumatike na stredovom displeji* (str. 591)
- Činnosť v prípade výstrahy pred nízkym tlakom v pneumatikách (str. 592)
- Systém monitorovania tlaku v pneumatikách* (str. 589)

Pozrite si stav tlaku v pneumatike na stredovom displeji*

Pomocou systému sledovania tlaku v pneumatikách⁵ je možné zobrazíť stav tlaku v pneumatikách na stredovom displeji.

Kontrola stavu

Pre aktiváciu systému je potrebných niekoľko minút jazdy rýchlosťou vyššou ako 35 km/h (22 mph).

1. Otvorte aplikáciu **Stav vozidla** zo zobrazenia aplikácie.
2. Ťknite na položku **TPMS** aby ste zobrazili stav pneumatík.



Obrázok je schematický. Rozloženie sa môže líšiť v závislosti od modelu vozidla alebo aktualizovaného softvéru.

⁴ Indirect Tyre Pressure Monitoring System (ITPMS)

⁵ Indirect Tyre Pressure Monitoring System (ITPMS)

« Súvisiace informácie

- Uloženie nového tlaku v pneumatike do monitorovacieho systému* (str. 590)
- Činnosť v prípade výstrahy pred nízkym tlakom v pneumatikách (str. 592)
- Systém monitorovania tlaku v pneumatikách* (str. 589)
- Stav vozidla (str. 630)
- Správy per monitorovanie tlaku pneumatiky* (str. 593)

Činnosť v prípade výstrahy pred nízkym tlakom v pneumatikách

Ak systém tlaku vzduchu v pneumatikách⁶ upozorňuje, že tlak v pneumatikách je príliš nízky, vyžaduje sa činnosť.



Ak svieti symbol indikátora systému a zobrazí sa hlásenie **Nízky tlak pneumatík**, skontrolujte a upravte tlak vzduchu v pneumatikách.

1. Vypnite vozidlo.
2. Skontrolujte tlak vzduchu vo všetkých štyroch pneumatikách pomocou tlakomera.
3. Pneumatiky nahustite na správny tlak, pozrite si emblém na stĺpiku dverí na strane vodiča, ktorý zobrazuje odporúčaný tlak pre pneumatiky namontované od výroby.
4. Po upravení tlaku v pneumatike vždy uložte nový tlak v pneumatike pomocou stredného displeja do systému.

Nezabudnite, že symbol indikátora nezhasne, kým sa nenapraví nízky tlak pneumatiky a nezačne sa s ułożením nového tlaku pneumatiky.

i POZNÁMKA

Aby sa predišlo nesprávnemu tlaku v pneumatikách, tlak by sa mal kontrolovať pri studených pneumatikách. „Studenými pneumatikami“ je myslené, že pneumatiky majú rovnakú teplotu ako je teplota okoliťého prostredia (približne 3 hodiny po jazde vozidla). Po niekoľkých kilometroch jazdy sa pneumatiky zahrejú a tlak sa zvýši.

i POZNÁMKA

- Po nafúknutí pneumatiky vždy opätovne nasadte prachový kryt, aby ste predišli poškodeniu ventilu štrkom, nečistotami atď.
- Používajte len plastové prachové kryty. Kovové prachové krytky môžu hrdzaviť a potom sa dajú len ťažko odskrutkovať.

! UPOZORNENIE

- Nesprávny tlak v pneumatikách môže viesť k poškodeniu pneumatík, dôsledkom čoho môže dôjsť k strate kontroly nad vozidlom.
- Systém nemôže vopred indikovať náhle poškodenie pneumatiky.

⁶ Indirect Tyre Pressure Monitoring System (ITPMS)

Súvisiace informácie

- Odporúčaný tlak vzduchu v pneumatikách (str. 588)
- Nastavenie tlaku v pneumatikách (str. 587)
- Uloženie nového tlaku v pneumatike do monitorovacieho systému* (str. 590)
- Pozrite si stav tlaku v pneumatike na stredovom displeji* (str. 591)
- Systém monitorovania tlaku v pneumatikách* (str. 589)
- Nafúknutie pneumatiky pomocou kompresora zo súpravy na opravu defektu (str. 605)

Správy per monitorovanie tlaku pneumatiky*

Môže sa zobraziť niekoľko správ týkajúcich sa systému monitorovania tlaku v pneumatikách⁷. Tu je niekoľko príkladov.

Displej vodiča: Nízky tlak pneumatík Skontr. aplikáciu Stav vozidla na stred. displeji	Symbol indikátora sa rozsvieti, čo znamená, že v jednej alebo viacerých pneumatikách je nízky tlak vzduchu. Viac informácií nájdete v aplikácii Stav vozidla na stredovom displeji.
Displej vodiča: Syst. sled. tlaku pneu Dočasne nedostupné	Symbol indikátora bliká a začne sústavne svietiť približne po 1 minúte. Systém je momentálne nedostupný, aktivoval sa iba na chvíľu.
Displej vodiča: Syst. sled. tlaku pneu Servis je potrebný	Symbol indikátora bliká a začne sústavne svietiť približne po 1 minúte. Systém nepracuje správne, obráťte sa na servis ^A .

^A Odporúčame autorizovaný servis Volvo.

Súvisiace informácie

- Systém monitorovania tlaku v pneumatikách* (str. 589)
- Uloženie nového tlaku v pneumatike do monitorovacieho systému* (str. 590)
- Činnosť v prípade výstrahy pred nízkym tlakom v pneumatikách (str. 592)
- Stav vozidla (str. 630)
- Stránka podpory spoločnosti Volvo Cars (str. 23)

Výmena kolesa

Výmena kolies sa musí vždy vykonať správne. Nižšie sú uvedené pokyny, ako sa odmontuje a namontuje koleso a čo je dôležité si zapamätať. Skontrolujte, či je rozmer pneumatiky schválený na použitie vo vozidle.

UPOZORNENIE

- Ak sa musí koleso vymieňať v prostredí s hustou premávkou, cestujúci musia stáť na bezpečnom mieste.
- Pri výmene pneumatík používajte zdvihák určený pre vozidlo. Na zabezpečenie vozidla pre všetky ostatné práce použijete podpery.
- Keď je vozidlo zdvihnuté na zdviháku, nikdy nelezte pod vozidlo, ani pod vozidlo nedávajte časti tela.
- Cestujúci musia opustiť vozidlo, keď sa ide dvíhať na zdviháku.

DÔLEŽITÉ

- Ak sa zdvihák* nepoužíva, musí sa skladovať v úložnom priestore pod podlahou batožinového priestoru.
- Zdvihák dodávaný spolu s vozidlom je určený iba na príležitostné krátkodobé použitie, napríklad pri výmene kolesa po defekte. Na zdvihnutie vozidla sa musí použiť iba zdvihák prináležiaci danému modelu. Ak sa má vozidlo zdvíhať častejšie alebo na dlhší čas, než je potrebné výlučne na výmenu kolesa, odporúčame použiť dielenský zdvihák. V tomto prípade sa riadte pokynmi, ktoré sa dodávajú spolu so zariadením.

Odstránenie kolesa

Pred začatím si prečítajte všetky pokyny. Pred zdvíhaním vozidla vyberte potrebné nástroje.

1. Nastavte výstražný trojuholník a aktivujte výstražné svetlá, ak idete vymieňať koleso na mieste s hustou premávkou.

2. Ťažné oko naskrutkujte pomocou kľúča na kolesá až do polohy zastavenia.

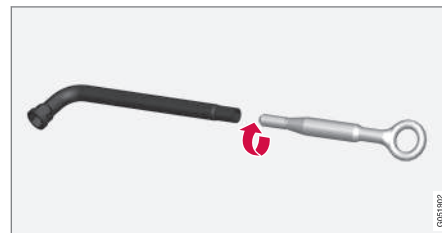

3. Odstráňte plastové kryty zo skrutiek kolesa pomocou určeného nástroja.
4. Ak je vozidlo stále na zemi, pomocou kľúča na skrutky kolesa/ťažné oko odskrutkujte skrutky kolesa o 1/2 - 1 otáčku zatlačením smerom nadol (proti smeru hodinových ručičiek). Vždy začinite s poistnými skrutkami kolies*.
5. Postupujte podľa pokynov pre bezpečné zdvihnutie vozidla pomocou zdviháku.
6. Zdvihnite vozidlo dostatočne vysoko, aby sa koleso dalo voľne vybrať. Odstráňte skrutky kolesa a zdvihnite koleso.

Montáž kolesa

1. Očistite povrchy medzi kolesom a nábojom.

- Nasaďte koleso. Dôkladne dotiahnite skrutky kolesa.
Na závit skrutiek kolies ne **používajte** mazivo.
- Spustíte vozidlo tak, aby sa kolesá nemohli otáčať.

- Skrutky kolesa dotahujte do kríža. Je dôležité, aby boli skrutky kolesa riadne dotiahnuté. Dotiahnite na moment 140 Nm (103 stôp na libru). Uťahovací moment skontrolujte momentovým kľúčom.



- Namontujte plastové uzávery na skrutky kolesa.
- Skontrolujte tlak v pneumatike a uložte nový tlak v pneumatike do systému na monitorovanie tlaku v pneumatikách*.

⚠ UPOZORNENIE

Niekoľko dní po výmene kolesa môže byť potrebné dotiahnuť jeho skrutky. Teplotné rozdiely a otrasy môžu spôsobiť, že stupeň ich dotiahnutia nebude rovnaký.

ⓘ POZNÁMKA

- Po nafúknutí pneumatiky vždy opätovne nasadte prachový kryt, aby ste predišli poškodeniu ventilu štrkom, nečistotami atď.
- Používajte len plastové prachové kryty. Kovové prachové krytky môžu hrdza vieť a potom sa dajú len ťažko odskrutkovať.

Súvisiace informácie

- Výstražný trojuholník (str. 625)
- Vyzdvihnutie auta (str. 633)
- Súprava náradia (str. 595)
- Uloženie nového tlaku v pneumatike do monitorovacieho systému* (str. 590)

Súprava náradia

Náradie, ktoré môžu byť užitočné pri ťahaní, výmene kolies alebo podobných činnostiach, sa nachádza v batožinovom priestore vozidla.



Všetky nástroje sa nachádzajú v penovom bloku pod podlahou batožinového priestoru.

- Zdvihák*
- Nástroj na odstránenie plastových uzáverov z kolesových skrutiek
- Lievik na plnenie kvapalín
- Kľúč na kolesá* a oko vlečného zariadenia

Ak je vozidlo vybavené rezervným kolesom*, je k dispozícii zdvihák a kľúč na skrutky kolies.

Súvisiace informácie

- Výmena kolesa (str. 594)
- Zdvihák* (str. 596)



- Sada na núdzovú opravu defektu (str. 601)
- Montáž a demontáž ťažného oka (str. 510)

Zdvihák*

Zdvihák sa dá použiť na zdvihnutie vozidla, napríklad pri výmene rezervného kolesa.

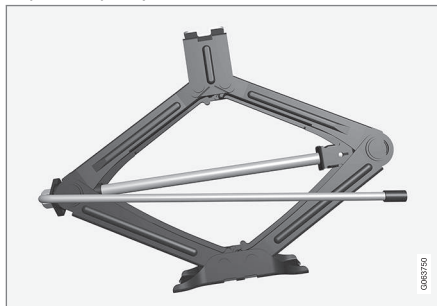

! DÔLEŽITÉ

- Ak sa zdvihák* nepoužíva, musí sa skladovať v úložnom priestore pod podlahou batožinového priestoru.
- Zdvihák dodávaný spolu s vozidlom je určený iba na príležitostné krátkodobé použitie, napríklad pri výmene kolesa po defekte. Na zdvihnutie vozidla sa musí použiť iba zdvihák prináležiaci danému modelu. Ak sa má vozidlo zdvíhať častejšie alebo na dlhší čas, než je potrebné výlučne na výmenu kolesa, odporúčame použiť dielenský zdvihák. V tomto prípade sa riadte pokynmi, ktoré sa dodávajú spolu so zariadením.

Zdvihák musí byť ohnutý do správnej polohy, aby mal priestor.

Platí pre vozidlá s **Riadenie vyrovnávania***: Ak je vozidlo vybavené voliteľným vzduchovým odpružením, túto funkciu musíte deaktivovať skôr, ako vozidlo zdvihnete zdvihákom.

Súvisiace informácie

- Súprava náradia (str. 595)
- Vyzdvihnutie auta (str. 633)

Skrutky kolies

Skrutky kolies sa používajú na pripevnenie kolies k nábojom.

Používajte iba disky, ktoré sú testované a schválené spoločnosťou Volvo a ktoré sú originálnym príslušenstvom spoločnosti Volvo.

Uťahovací moment skrutiek kolies skontrolujte momentovým kľúčom.

Na závitky skrutiek kolies ne **používajte** mazivo.

UPOZORNENIE

Niekoľko dní po výmene kolesa môže byť potrebné dotiahnuť jeho skrutky. Teplotné rozdiely a otrasy môžu spôsobiť, že stupeň ich dotiahnutia nebude rovnaký.

DÔLEŽITÉ

Skrutky kolies treba utiahnuť na hodnotu 140 Nm. (103 librostôp). Nadmerné alebo nedostatočné utiahnutie môže poškodiť matice a skrutky.

Uzamykateľná súprava skrutiek kolies*

Ak chcete uvoľniť alebo utiahnuť poistné skrutky kolies – otáčajte kľúčom v poistnej skrutke, až kým úplne nezapadne do kódových drážok. Ak sa koleso musí odstrániť, vždy začínanajte s poistnými skrutkami kolesa. Pri mon-

táži kolesa montujte ako poslednú bezpečnostnú skrutku.

DÔLEŽITÉ

Pri uvoľňovaní/doťahovaní skrutiek kolesa nepoužívajte ohybovú silu. Mohlo by dôjsť k poškodeniu drážok poistnej skrutky a kľúča na kolesá a viesť k tomu, že sa koleso nebude dať namontovať/vybrať.

Keď sa kľúč na kolesá nepoužíva, musí sa skladať na svojom mieste v penovom bloku pod podlahou batožinového priestoru. Je dôležité si to pamätať, ak má vozidlo navštíviť servis, aby bol tento nástroj k dispozícii. Ak kľúč stratíte, obráťte sa na vášho dílera vozidiel značky Volvo.

Súvisiace informácie

- Výmena kolesa (str. 594)
- Súprava náradia (str. 595)

Rezervné koleso*

Rezervné koleso, typ Temporary Spare, sa dá použiť na dočasné nahradenie normálneho kolesa s defektom.

Rezervné koleso je určené len na dočasné použitie. Čo najskôr ho vymeňte za normálne koleso.

Jazdné vlastnosti vozidla sa môžu zmeniť, keď sa použije rezervné koleso a svetlá výška sa zníži. Neumývajte auto v automatickej umývačke vozidiel, ak sa používa Temporary Spare.

Odporúčaný tlak v pneumatikách sa musí udržiavať bez ohľadu na použitie rezervného kolesa na vozidle.

Ak je rezervné koleso poškodené, môžete si novú zakúpiť u predajcu vozidiel značky Volvo.





⚠ UPOZORNENIE

- S rezervným kolesom upevneným na vozidle nikdy nejazdite väčšou rýchlosťou než 80 km/h (50 mph).
- S vozidlom nesmiete jazdiť, pokiaľ je na ňom viac ako jedno koleso typu „Temporary Spare“.
- Pri jazde s rezervným kolesom môže mať vozidlo iné jazdné vlastnosti. Rezervné koleso treba čo najskôr vymeniť za normálne.
- Rezervné koleso je menšie ako normálne, čo má vplyv na svetlú výšku vozidla. Dávajte pozor na vysoké obrubníky a vynechajte mechanické umývanie vozidla.
- Dodržte tlak v pneumatike rezervného kolesa odporúčaný výrobcom.
- Pri vozidlách s pohonom všetkých štyroch kolies je možné deaktivovať pohon na zadnej náprave.
- Pokiaľ je rezervné koleso namontované na prednej náprave, nie je možné zároveň použiť snehové reťaze.
- Rezervné kolesá sa nesmú opravovať.

⚠ DÔLEŽITÉ

S vozidlom nesmiete jazdiť, pokiaľ máte kolesá rozličných veľkostí, resp. iné rezervné koleso, než bolo dodané spolu s vozidlom. Použitie kolies rozličnej veľkosti môže spôsobiť závažné poškodenie prevodovky vozidla.

Súvisiace informácie

- Výmena kolesa (str. 594)
- Odporúčaný tlak vzduchu v pneumatikách (str. 588)

Manipulácia s rezervným kolesom*

Pri manipulácii s rezervným kolesom dodržiavajte tieto pokyny.

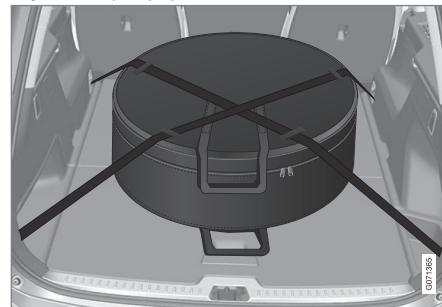

Ilustrácia je všeobecná a skutočný vzhľad sa môže líšiť.

Rezervné koleso je uložené vo vrecku a počas jazdy musí byť zabezpečené dvoma popruhmi na podlahe batožinového priestoru. Popruhy musia byť napnuté krížom cez koleso a upevnené v štyroch očkách na zaistenie nákladu vozidla.

Nástroje na výmenu kolies sa nachádzajú pod podlahou batožinového priestoru.

Polestar Engineered

Ak je vaše vozidlo Polestar Engineered potom sa rezervné koleso typu Temporary Spare nehodí na nápravu predných kolies kvôli väčším brzdám.

Pneumatiky by sa mali meniť len medzi prednou a zadnou nápravou, nikdy nie medzi ľavou a pravou stranou alebo naopak. Ak je potrebné vymeniť jednu z predných pneumatík za rezervné koleso:

1. Vymeňte zadnú pneumatiku na tej istej strane vozidla, kde ste dostali defekt, za rezervné koleso.
2. Zadnú pneumatiku dajte dopredu a vymeňte ju za tú s defektom.

Súvisiace informácie

- Rezervné koleso* (str. 597)
- Súprava náradia (str. 595)
- Výmena kolesa (str. 594)

Zimné pneumatiky

Zimné pneumatiky sú prispôsobené podmienkam zimných ciest. Spoločnosť Volvo odporúča zimné pneumatiky s určitými rozmermi. Rozmery pneumatík závisia od variantu motora. Pri jazde na zimných pneumatikách musia byť na všetkých štyroch kolesách namontované správne typy pneumatík.

Tipy na výmenu zimných pneumatík

Keď sa menia letné a zimné kolesá, označte, na ktorej strane vozidla boli namontované, napríklad **L** pre ľavú a **R** pre pravú stranu.

Obráťte sa na dileru vozidiel značky Volvo, ktorý vám poradí, ktoré typy diskov a pneumatík sú najvhodnejšie.

Pneumatiky s hrotmi

Zimné pneumatiky s hrotmi by mali opatrne zabehnúť počas 500-1000 km (300-600 míľ), aby sa hroty správne usadili do pneumatík. To dáva pneumatike a najmä hrotom dlhšiu životnosť.



POZNÁMKA

Predpisy týkajúce sa používania pneumatík s hrotmi sa môžu líšiť. Vždy dodržiavajte miestne predpisy a právne predpisy.

Hĺbka dezénu

Podmienky na cestách s ľadom, kalom a nízkymi teplotami kladú podstatne vyššie nároky na pneumatiky ako letné podmienky. Spoločnosť Volvo preto neodporúča jazdiť na zimných pneumatikách, ktoré majú hĺbku dezénu menšiu ako 4 mm (0,15 palca).

Súvisiace informácie

- Výmena kolesa (str. 594)
- Zimná jazda (str. 492)
- Indikátory opotrebovania vzorky pneumatiky (str. 586)
- Schválené rozmery kolies a pneumatík (str. 706)
- Stránka podpory spoločnosti Volvo Cars (str. 23)

Snehové reťaze

Používanie snehových reťazí a/alebo zimných pneumatík môže pomôcť zlepšiť trakciu v zimných podmienkach.

Spoločnosť Volvo odporúča, aby sa snehové reťaze nepoužívali na iných rozmeroch kolies ako 7,5x18 ET 45 235/45. Spoločnosť Volvo odporúča, aby sa snehové reťaze nepoužívali na produktoch Polestar Engineered, ale Auto-Sock možno použiť ako doplnok k zimným pneumatikám spolu s rozmermi kolesa 8x19 ET 42 235/40.

UPOZORNENIE

Používajte originálne snehové reťaze Volvo alebo ekvivalentné reťaze navrhnuté pre daný model vozidla, rozmery pneumatík a ráfikov. Povolené sú iba **jednostranné** snehové reťaze.

V prípade neistoty ohľadom inštalácie reťazí spoločnosť Volvo odporúča kontaktovať autorizovaný servis Volvo. Nesprávne snehové reťaze môžu spôsobiť vážne poškodenie vozidla a viesť k nehode.

DÔLEŽITÉ

Snehové reťaze môžu byť použité na vozidle s nasledujúcimi vymedzeniami:

- Vždy pozorne dodržiavajte pokyny na montáž od výrobcu. Namontujte reťaze čo najviac napnuté a pravidelne ich napínajte.
- Snehové reťaze sa smú používať iba na predných kolesách (platí aj pre vozidlá s pohonom všetkých kolies).
- V niektorých prípadoch NESMÚ byť snehové reťaze použité, napríklad ak sú namontované doplnky, náhradné alebo „špeciálne“ pneumatiky a kolesá iných rozmerov ako sú originálne pneumatiky a kolesá. Medzi reťazami a brzdami, zavesením a komponentmi karosérie musí byť dodržaná dostatočná vzdialenosť.
- Pred inštaláciou snehových reťazí skontrolujte miestne predpisy.
- Nikdy neprekračujte maximálnu rýchlosť povolenú výrobcom reťaze. Za žiadnych okolností nesmiete nikdy prekročiť rýchlosť 50 km/h (30 mph).
- Pri jazde so snehovými reťazami sa vyhýbajte nárazom, dieram alebo ostrým zákrutám.

- Vyhnite sa jazde mimo snehovej vrstvy, pretože to spôsobuje opotrebovanie snehových reťazí aj pneumatík.
- Jazda so snehovými reťazami môže negatívne ovplyvniť jazdné vlastnosti vozidla. Vyhnite sa rýchlym alebo ostrým zákrutám, ako aj brzdeniu s uzamknutím kolies.
- Niektoré typy reťazí, ktoré sú pevne napnuté, ovplyvňujú funkčnosť brzdových komponentov, preto sa NESMÚ používať.

Viac informácií o snehových reťaziach získate od predajcu vozidiel značky Volvo.

Súvisiace informácie

- Zimná jazda (str. 492)

Sada na núdzovú opravu defektu

Sada na núdzovú opravu defektu⁸ sa používa na utesnenie defektu, ako aj na kontrolu a nastavenie tlaku vzduchu v pneumatike.

Vozidlá vybavené náhradnou pneumatikou* nemajú sadu na opravu defektu.

Sada na opravu defektu sa skladá z kompresora a fľaše s tesniacou kvapalinou. Tesnenie funguje ako dočasná oprava.

i POZNÁMKA

Tesniaca kvapalina je účinná pri utesňovaní pneumatík s defektom na behúňovej časti, ale má obmedzenú schopnosť utesnenia pneumatík s defektom na bočnej stene. Súpravu na núdzovú opravu defektu nepoužívajte na pneumatikách vykazujúcich väčšie otvory, praskliny alebo podobné poškodenia.

i POZNÁMKA

Kompresor je určený na dočasné núdzové opravy defektu a je schválený spoločnosťou Volvo.

Umiestnenie

Sada na opravu defektu sa nachádza v penovom bloku pod podlahou batožinového priestoru.

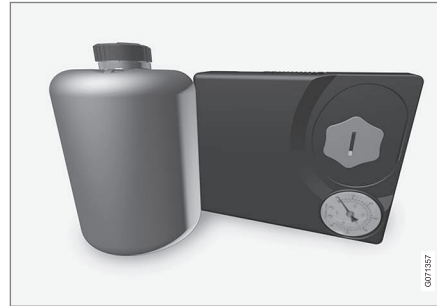

Dátum expirácie tesniacej kvapaliny

Fľaša s tesniacou kvapalinou sa musí vymeniť, ak uplynula doba použiteľnosti fľaše (pozrite si emblém na fľaši). Starú fľašu spracovávajte ako ekologicky nebezpečný odpad.

Súvisiace informácie

- Použitie súpravy na opravu defektu (str. 601)
- Nafúknutie pneumatiky pomocou kompresora zo súpravy na opravu defektu (str. 605)
- Pneumatiky (str. 582)

Použitie súpravy na opravu defektu

Na opravu defektu je možné použiť súpravu na núdzovú opravu defektu (TMK⁹). Pred použitím si prečítajte všetky pokyny.

Prehľad

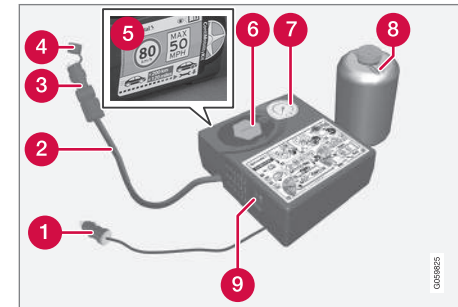

- 1 Elektrický kábel
- 2 Vzduchová hadica
- 3 Tlakový redukčný ventil
- 4 Ochranný kryt
- 5 Štítok, maximálna povolená rýchlosť
- 6 Držiak na fľaše (oranžový uzáver)
- 7 Tlakomer

⁸ Temporary Mobility Kit (TMK)

⁹ Temporary Mobility Kit

◀◀ 8 Fľaša s tesniacou kvapalinou

9 Spínač

Pripájanie

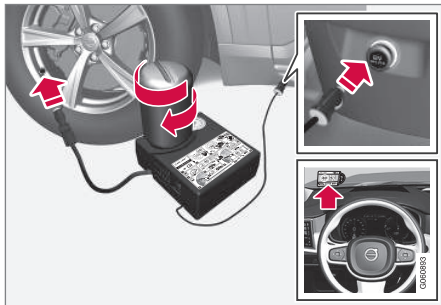

i POZNÁMKA

Nepoškodte tesnenie fľaše pred jej použitím. Tesnenie automaticky praskne, keď fľašu naskrutkujete.

! UPOZORNENIE

Pri používaní systému na utesnenie pneumatík pamätajte na nasledujúce body:

- Fľaša s tesniacou kvapalinou obsahuje 1) prírodný kaučukový latex a 2) etán-diol. Tieto látky sú v prípade požitia škodlivé.
- Obsah tejto fľaše môže spôsobiť alergické kožné reakcie alebo môže byť inak potenciálne škodlivý pre dýchacie cesty, pokožku, centrálny nervový systém a oči.

Bezpečnostné opatrenia:

- Uchovávať mimo dosahu detí.
- Škodlivé v prípade požitia.
- Zabráňte dlhodobému alebo opakovanému kontaktu s pokožkou. Ak sa tesniaca kvapalina dostane do kontaktu s vašim oblečením, odstráňte ju.
- Po manipulácii sa dôkladne umyte.

Prvá pomoc:

- **Pokožka:** Postihnuté časti pokožky umyte mydlom a vodou. Ak sa objavia príznaky, vyhľadajte lekársku pomoc.
- **Oči:** Vyplachujte veľkým množstvom vody po dobu najmenej 15 minút, občas zdvihnite horné a dolné viečka.

Ak sa objavia príznaky, vyhľadajte lekársku pomoc.

- **Vdýchnutie:** Postihnutú osobu presuňte na čerstvý vzduch. Ak podráždenie pretrváva, vyhľadajte lekársku pomoc.
- **Požitie:** NEVYVOLÁVAJTE zvracanie, pokiaľ to nenariadi lekár. Vyhľadajte lekársku pomoc.
- **Likvidácia:** Tento materiál a jeho obal likvidujte v zbernom mieste nebezpečného alebo špeciálneho odpadu.

! UPOZORNENIE

Keď sa používa súprava na opravu defektu, neodstraňujte fľašu ani vzduchovú hadicu.

1. Prípravy

Nastavte výstražný trojuholník a aktivujte výstražné svetlá, ak idete opravovať defekt na mieste s hustou premávkou.

Ac bol defekt spôsobený klincom alebo podobným materiálom, nechajte ho v pneumatike. Pomáha utesniť diery.

2. Odlepte emblém pre maximálnu povolenú rýchlosť, ktorý je prilepený na jednej strane kompresora. Pripevnite ho viditeľne na čelné sklo ako pripomienku dodržiavania obmedzenia rýchlosti. Po použití súpravy na núdzovú opravu pneumatík by ste nemali jazdiť rýchlejšie ako 80 km/h (50 mph).
3. Skontrolujte, či je spínač v polohe **O** (Vypnuté) a nájdite elektrický kábel a vzduchovú hadicu.
4. Odskrutkujte oranžový uzáver z kompresora a odskrutkujte korok z fľaše s tesniacou kvapalinou.
5. Fľašu naskrutkujte na spodok držiaka na fľaše.

Fľaša a držiak na fľaše sú vybavené spätným uzáverom, aby sa zabránilo úniku tesniaceho materiálu. Keď je fľaša zaskrutkovaná, nedá sa znova odskrutkovať z držiaka na fľaše. Fľaša sa musí odstrániť v servise¹⁰.

UPOZORNENIE

Fľašu neodskrutkujte, je vybavená spätným uzáverom, aby sa zabránilo úniku.

6. Odskrutkujte prachový kryt pneumatiky a naskrutkujte pripojenie ventilu vzduchovej hadice na spodnú stranu závitú na vzduchovom ventilu pneumatiky.

Skontrolujte, či je tlakový redukčný ventil na vzduchovej hadici úplne zaskrutkovaný.

7. Začatie s opravou defektu

Zapojte elektrický kábel do najbližšej 12 V zásuvky a naštartujte vozidlo.

POZNÁMKA

Uistite sa, že sa nepoužíva žiadna z ostatných 12 V zástrčiek, keď je kompresor v prevádzke.

UPOZORNENIE

Nenechávajte deti vo vozidle bez dozoru, keď je motor v chode.

UPOZORNENIE

Vdýchnutie výfukových plynov z vozidla môže viesť k ohrozeniu života. Nikdy nenechávajte motor bežať v uzavretých priestoroch alebo priestoroch, kde nie je dostatočné vetranie.

8. Zapnite kompresor zatlačením prepínača do polohy **I** (Zapnuté).

Keď sa kompresor spustí, tlak sa môže zvýšiť až na 6 barov (88 psi), ale po pribl. 30 sekundách tlak klesne.

UPOZORNENIE

Keď kompresor pracuje, nikdy nestojte vedľa pneumatiky. Ak sa objavia trhliny alebo nerovnosti, kompresor musíte okamžite vypnúť. Nemali by ste pokračovať v ceste. Zavolajte asistenčnú službu a nechajte vozidlo odťahnúť do pneuservisu. Spoločnosť Volvo odporúča autorizovaný pneuservis.

9. Hustite pneumatiku po dobu 7 minút.

DÔLEŽITÉ

Kompresor nesmie byť zapnutý dlhšie ako 10 minút hrozí riziko prehriatia.

¹⁰ Odporúčame autorizovaný servis Volvo.

10. Pre kontrolu tlaku na tlakomeri vypnite kompresor. Minimálny tlak je 1,8 bar (22 psi) a maximálny je 3,5 bar (51 psi). Ak je tlak vzduchu v pneumatike príliš vysoký, uvoľnite vzduch pomocou tlakového redukčného ventilu.

UPOZORNENIE

Ak je tlak nižší ako 1,8 baru (22 psi), potom je otvor v pneumatike príliš veľký. Nemali by ste pokračovať v ceste. Zavolajte asistenčnú službu a nechajte vozidlo odtiahnuť do pneuservis. Spoločnosť Volvo odporúča autorizovaný pneuservis.

11. Vypnite kompresor a odpojte elektrický kábel.
12. Odskrutkujte vzduchovú hadicu z ventilu pneumatiky a znovu nasadte prachový kryt.

POZNÁMKA

- Po nafúknutí pneumatiky vždy opätovne nasadte prachový kryt, aby ste predišli poškodeniu ventilu štrkom, nečistotami atď.
- Používajte len plastové prachové kryty. Kovové prachové krytky môžu hrdzaviť a potom sa dajú len ťažko odskrutkovať.

13. Nasadte ochranný kryt na vzduchovú hadicu, aby ste zabránili úniku zvyšnej tesniacej kvapaliny. Umiestnite zariadenie do batožinového priestoru.
14. Čo najskôr jazdite aspoň 3 km (2 míle) maximálnou rýchlosťou 80 km/h (50 mph) tak, aby tesniaca kvapalina mohla utesniť pneumatiku a potom vykonajte následnú kontrolu.

UPOZORNENIE

Tesniaca látka vytečie z miesta prepichnutia počas prvých niekoľkých otočení pneumatiky. Uistite sa, že sa v blízkosti vozidla nikto nenachádza a pri odjazde vozidla na nikoho nevystrekne tesniaca kvapalina. Vzdialenosť by mala byť aspoň 2 metre (7 stôp).

15. Následná kontrola

Pripojte vzduchovú hadicu na ventil pneumatiky a naskrutkujte pripojenie ventilu na spodok závitú ventilu pneumatiky. Kompresor musí byť vypnutý.

16. Prečítajte si hodnotu tlaku v pneumatike na tlakomeri.

- Ak je nižší ako 1,3 bar (19 psi), potom je pneumatika nedostatočne utesnená. Nemali by ste pokračovať v ceste. Zavolajte si cestnú asistenčnú službu.
- Ak je tlak v pneumatike vyšší ako 1,3 bar (19 psi), pneumatika musí byť nahustená na tlak uvedený na štítku tlaku pneumatik umiestnenom na stĺpiku dverí vodiča (1 bar = 100 kPa = 14,5 psi). Ak je tlak vzduchu v pneumatike príliš vysoký, uvoľnite vzduch pomocou tlakového redukčného ventilu.

UPOZORNENIE

Pravidelne kontrolujte tlak v pneumatikách.

Spoločnosť Volvo odporúča, aby sa vozidlo vrátilo do najbližšieho autorizovaného servisu vozidiel značky Volvo za účelom výmeny/opravy poškodenej pneumatiky. Upozorníte servis, že pneumatika obsahuje tesniacu kvapalinu.

Po použití sa musí fľaša s tesniacou kvapalinou a hadica vymeniť. Spoločnosť Volvo odporúča, aby tieto výmeny vykonával autorizovaný servis vozidiel značky Volvo.

⚠ UPOZORNENIE

Maximálny dojazd pneumatík obsahujúcich tesniacu kvapalinu je 200 km (120 míľ).

ℹ POZNÁMKA

Kompresor je elektrické zariadenie. Dodržiavajte miestne predpisy týkajúce sa odpadového hospodárstva.

Súvisiace informácie

- Odporúčaný tlak vzduchu v pneumatikách (str. 588)
- Sada na núdzovú opravu defektu (str. 601)
- Nafúknutie pneumatiky pomocou kompresora zo súpravy na opravu defektu (str. 605)

Nafúknutie pneumatiky pomocou kompresora zo súpravy na opravu defektu

Originálne pneumatiky vozidla sa dajú nafúkať pomocou kompresora zo súpravy na núdzovú opravu defektov.

1. Kompresor musí byť vypnutý. Uistite sa, že spínač je v polohe **O** (Vypnuté) a vyberte elektrický kábel a vzduchovú hadicu.
2. Odskrutkujte prachový kryt pneumatiky a naskrutkujte pripojenie ventilu vzduchovej hadice na spodnú stranu závitu na vzduchovom ventilu pneumatiky.

Skontrolujte, či je tlakový redukčný ventil na vzduchovej hadici úplne zaskrutkovaný.

3. Zapojte elektrický kábel do najbližšej 12 V zástrčky a naštartujte vozidlo.

⚠ UPOZORNENIE

Vdýchnutie výfukových plynov z vozidla môže viesť k ohrozeniu života. Nikdy nenechávajte motor bežať v uzavretých priestoroch alebo priestoroch, kde nie je dostatočné vetranie.

⚠ UPOZORNENIE

Nenechávajte deti vo vozidle bez dozoru, keď je motor v chode.

4. Zapnite kompresor zatlačením prepínača do polohy **I** (Zapnuté).

⚠ DÔLEŽITÉ

Riziko prehriatia. Kompresor nesmie byť zapnutý dlhšie ako 10 minút.

5. Nafúkajte pneumatiku na tlak uvedený na štítku tlaku pneumatiky na stípku dverí vodiča. Ak je tlak vzduchu v pneumatike príliš vysoký, uvoľnite vzduch pomocou tlakového redukčného ventilu.
6. Vypnite kompresor. Odpojte vzduchovú hadicu a elektrický kábel.



- ◀ 7. Na pneumatiku znovu nasadte prachový kryt.

i POZNÁMKA

- Po nafúknutí pneumatiky vždy opätovne nasadte prachový kryt, aby ste predišli poškodeniu ventilu štrkom, nečistotami atď.
- Používajte len plastové prachové kryty. Kovové prachové krytky môžu hrdzaviť a potom sa dajú len ťažko odskrutkovať.

i POZNÁMKA

Kompresor je elektrické zariadenie. Dodržiavajte miestne predpisy týkajúce sa odpadového hospodárstva.

Súvisiace informácie

- Odporúčaný tlak vzduchu v pneumatikách (str. 588)
- Použitie súpravy na opravu defektu (str. 601)
- Sada na núdzovú opravu defektu (str. 601)

PRIESTOR PRE NALOŽENIE, SKLADOVANIE
A CESTUJÚCICH

Interiér priestoru pre cestujúcich

Prehľad interiéru a úložných priestorov v priestore pre cestujúcich.

Predné sedadlo

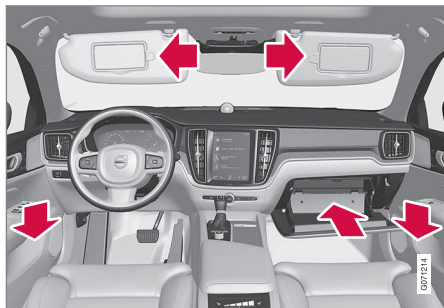

Úložný priestor v paneli dverí, odkladacia schránka pred spolujazdcom a slnečná clona.

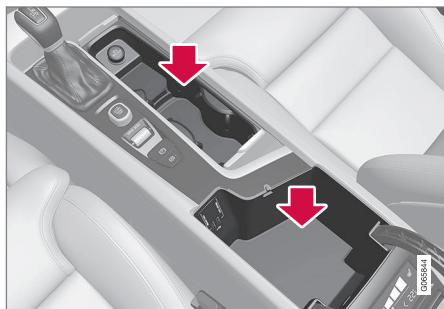

Úložné priestory s držiakom na poháre, elektrickou zástrčkou a portom USB v konzole tunela.

Zadné sedadlo

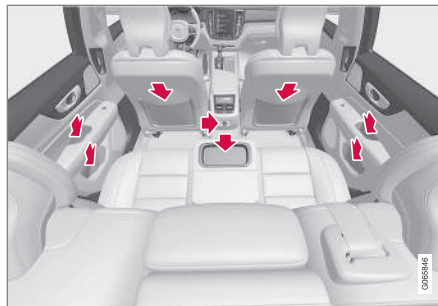

Úložný priestor v paneli dverí, držiak pohárov* v operadle stredového sedadla, úložné vrecko* na operadle predného sedadla a tiež elektrické zástrčky v konzole tunela.

UPOZORNENIE

Voľné predmety, ako sú mobilné telefóny, fotoaparáty, diaľkové ovládače príslušenstva atď., uchovávajúte v odkladacom priestore alebo v iných priehradkách. V opačnom prípade môžu pri náhlom brzdení alebo kolízii zraniť osoby v aute.

DÔLEŽITÉ

Myslite na to, že napríklad lesklá povrchová úprava sa dá ľahko poškríbať kovovými predmetmi. Na citlivé povrchy nekladte kľúče, telefón ani iné predmety.

Súvisiace informácie

- Používanie zapalovača* (str. 609)
- Elektrické zástrčky (str. 610)
- Používanie odkladacej schránky pred spolujazdcom (str. 614)
- Slnečná clona (str. 615)
- Tunelová konzola (str. 609)
- Pripojenie zariadenia cez USB port (str. 539)

Tunelová konzola

Stredový tunel sa nachádza medzi prednými sedadlami.

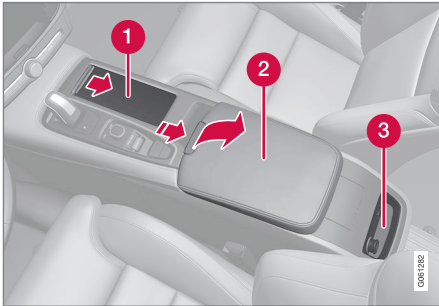

- 1 Odkladací priestor s držiakom na pohár.
- 2 Odkladací priestor s 12 V zásuvkou a USB portom pod lakťovou opierkou.
- 3 Ovládanie klimatizácie pre funkcie klimatizácie na zadných sedadlách* alebo v odkladacom priestore.

A UPOZORNENIE

Voľné predmety, ako sú mobilné telefóny, fotoaparáty, diaľkové ovládače príslušenstva atď., uchovávajúte v odkladacom priestore alebo v iných priehradkách. V opačnom prípade môžu pri náhlom brzdení alebo kolízii zraniť osoby v aute.

! DÔLEŽITÉ

Myslite na to, že napríklad lesklá povrchová úprava sa dá ľahko poškríbať kovovými predmetmi. Na citlivé povrchy nekladte kľúče, telefón ani iné predmety.

i POZNÁMKA

Jeden z detektorov alarmu* sa nachádza pod držiakom pohárika stredového tunela. V držiaku pohárika nenechávajte mince, kľúče ani iné kovové predmety, pretože by mohli spustiť alarm.

Súvisiace informácie

- Používanie zapaľovača* (str. 609)
- Interiér priestoru pre cestujúcich (str. 608)
- Elektrické zástrčky (str. 610)
- Ovládanie klimatizácie (str. 217)

Používanie zapaľovača*

Zapaľovač možno pridať ako doplnok do 12 V zásuvky v prednej časti stredového tunela.



Zapaľovač v stredovom tuneli, predné sedadlo.

1. Stlačte tlačidlo na zapaľovači.
 - > Tlačidlo vyskočí, keď zapaľovač začne žiariť.
2. Vytiahnite zapaľovač zo zásuvky a použite žiaru na zapálenie.
3. Zapaľovač znovu vložte do zásuvky.

A UPOZORNENIE

Pri aktivovanom zapaľovači dávajte pozor na to, aby žeraviaca časť nepoškodila napríklad interiér alebo nezranila cestujúcich.

Súvisiace informácie

- Interiér priestoru pre cestujúcich (str. 608)

Elektrické zástrčky

V stredovom tuneli sú dve 12 V elektrické zástrčky a jedna 230 V elektrická zástrčka* a v batožinovom priestore je jedna 12 V elektrická zástrčka*.

Ak sa vyskytne problém s elektrickou zástrčkou, obráťte sa na servis – odporúča sa autorizovaný servis Volvo.

12 V elektrická zástrčka



12 V elektrická zástrčka v stredovom tuneli, predné sedadlo.

12 V zástrčky sa dajú používať pre rôzne príslušenstvo určené pre tento účel, ako sú hudobné prehrávače, chladiace boxy a mobilné telefóny.

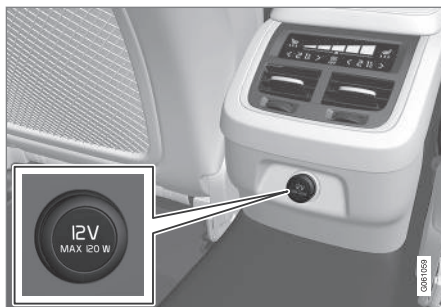

12 V elektrická zástrčka v stredovom tuneli, zadné sedadlo.

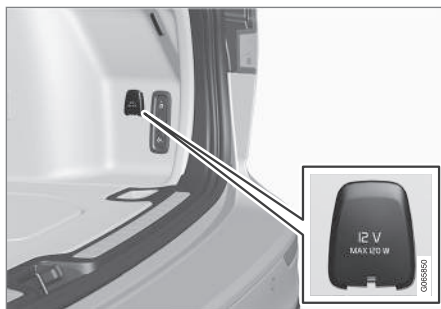

12 V elektrická zástrčka v batožinovom priestore*.

Zástrčka vysokého napätia*



Elektrická zástrčka v stredovom tuneli, zadné sedadlo.

Zástrčka s vysokým napätím* sa dá použiť pre rôzne príslušenstvo určené na tento účel, ako sú nabíjačky alebo prenosné počítače.

Indikácia stavu, zástrčka vysokého napätia

Kontrola LED¹ na zástrčke indikuje stav zástrčky:

¹ LED (Light Emitting Diode)

Indikácia stavu	Dôvod	Opatrenie
Stále svietiace zelené svetlo	Zástrčka dodáva prúd do pripojeného zariadenia.	Žiadne.
Blikajúce oranžové svetlo	Teplota meniča napätia v zástrčke je príliš vysoká (napríklad, ak príslušenstvo čerpá príliš veľký prúd alebo je priestor pre cestujúcich príliš teplý).	Pred opätovným zasunutím konektora vytiahnite zástrčku a nechajte menič napätia vychladnúť.
	Pripojené príslušenstvo odoberá príliš veľa prúdu (prerušovane alebo nepretržite) alebo je chybné.	Žiadne. Príslušenstvo sa nedá pripojiť k zástrčke.
Zhasnutá kontrolka	Zástrčka nerozpoznala, že došlo k vloženiu konektora.	Skontrolujte, či je konektor správne zasunutý do zástrčky.
	Zástrčka nie je aktívna.	Elektrický systém vozidla prepnite do najnižšej polohy zapalovania I.
	Zástrčka je aktívna, ale teraz je deaktivovaná.	Naštartujte motor a/alebo nabite batériu štartéra.

Súvisiace informácie

- Interiér priestoru pre cestujúcich (str. 608)
- Používanie elektrických zástrčiek (str. 612)

Používanie elektrických zástrčiek

12 V zástrčky sa dajú používať pre rôzne príslušenstvo určené pre tento účel, ako sú hudobné prehrávače, chladiace boxy a mobilné telefóny.

Zástrčky s vysokým napätím* sa dajú použiť pre rôzne príslušenstvo určené na tento účel, ako sú nabíjačky a prenosné počítače.

Pre napájanie zástrčiek prúdom musí byť elektrický systém vozidla nastavený do najnižšej polohy zapalovania I. Zástrčky sú potom aktívne, pokiaľ nie je úroveň nabitia batérie štartéra príliš nízka.

Ak je motor vypnutý a vozidlo je zamknuté, zástrčky sa deaktivujú. Ak je motor vypnutý a vozidlo nie je zamknuté alebo je zamknuté s dočasne deaktivovaným dvojitým zámkom, zástrčky zostanú naďalej aktívne po dobu ďalších sedem minút.

POZNÁMKA

Nezabudnite, že používanie elektrickej zástrčky pri vypnutom motore znamená riziko vybitia štartovacej batérie, čo môže obmedziť funkčnosť.

Príslušenstvo, ktoré je pripojené k elektrickým zástrčkám, môže byť aktivované aj vtedy, keď je elektrický systém vozidla prerušený alebo ak je použitá predpríprava ovzdušia v interiéri. Z tohto dôvodu odpojte konektory, ak sa nepoužívajú, aby sa zabránilo vybitiu štartovacej batérie.

UPOZORNENIE

- Nepoužívajte príslušenstvo s veľkými alebo ťažkými konektormi – môžu poškodiť zásuvku alebo sa uvoľniť počas jazdy.
- Nepoužívajte príslušenstvo, ktoré môže spôsobiť napríklad rušenie rádiového prijímača alebo elektrického systému.
- Príslušenstvo umiestnite tak, aby nemohlo dôjsť k zraneniu vodiča alebo cestujúcich v prípade prudkého brzdenia alebo kolízie.
- Dávajte pozor na pripojené príslušenstvo, pretože môžu vytvárať teplo, ktoré môže popáliť cestujúcich alebo interiér.

Používanie 12 V zástrčiek

1. Odstráňte zaslepovaciu zátku (stredový tunel) alebo sklopte kryt (batožinový priestor) pred zástrčkou a zasuňte konektor príslušenstva.
2. Odpojte konektor príslušenstva a znovu nasadte zaslepovaciu zátku (stredový tunel) alebo sklopte kryt (batožinový priestor), keď sa zástrčka nepoužíva, prípadne ak je zástrčka ponechaná bez dozoru.

! DÔLEŽITÉ

Maximálne zaťaženie zástrčky je 120 W (10 A) na zástrčku.

Použitie vysokonapäťových zástrčiek

1. Potiahnite kryt zástrčky nadol a zasuňte konektor príslušenstva.
 - > Kontrola LED² na zástrčke indikuje stav.
2. Skontrolujte, či je kontrolka svieti neprerušovaným zeleným svetlom – len v takom prípade je zástrčka pod prúdom.
3. Príslušenstvo odpojte vytiahnutím konektora – neťahajte za kábel.

Keď zástrčku nepoužívate alebo keď ju necháte bez dozoru, vytiahnite kryt nahor.

! DÔLEŽITÉ

Maximálny výkon zástrčky je 150 W.

! UPOZORNENIE

Nikdy sami neupravujte ani neopravujte zástrčku vysokého napätia. Spoločnosť Volvo odporúča kontaktovať autorizovaný servis Volvo.

! UPOZORNENIE

- Používajte iba nepoškodené a bezporuchové príslušenstvo. Príslušenstvo musí mať označenie CE, UL alebo ekvivalentné bezpečnostné označenie.
- Príslušenstvo musí byť nastavené na parametre 230 V a 50 Hz a konektory musia pasovať do zástrčky.
- Zabráňte tomu, aby sa zástrčky, konektory alebo príslušenstvo dostali do kontaktu s vodou alebo inými kvapalinami. Nedotýkajte sa zástrčky ani ju nepoužívajte, pokiaľ vyzerá poškodená alebo prišla do kontaktu s vodou alebo inou kvapalinou.
- Do zástrčky nepripájajte rozdvojky, adaptéry ani predlžovacie káble, pretože môžu znefunkčňiť jej bezpečnostné prvky.
- Zástrčka je vybavená ochranným krytom; zabezpečte, aby sa nič nedostalo do zástrčky ani ju nepoškodilo spôsobom, ktorý by tento kryt znefunkčnil. Keď je zástrčka aktívna, nenechávajte vo vozidle deti bez dozoru.

Dôsledkom nedodržania vyššie uvedeného odporúčania môže byť vážny, resp. smrteľný elektrický šok.

Súvisiace informácie

- Elektrické zástrčky (str. 610)
- Interiér priestoru pre cestujúcich (str. 608)

² LED (Light Emitting Diode)

Používanie odkladacej schránky pred spolujazdcom

Odkladacia schránka pred spolujazdcom sa nachádza na strane spolujazdca. Tlačnú príručku majiteľa a mapy si môžete uložiť napríklad do odkladacej schránky pred spolujazdcom. K dispozícii je aj priestor na pero a držiak kariet.



Uzamknutie a odomknutie odkladacej schránky pred spolujazdcom*

Odkladacia schránka pred spolujazdcom sa dá zamknúť napr. keď je vozidlo prijaté do servisu, ponechané v hoteli alebo podobne. Odkladacia schránka pred spolujazdcom sa dá uzamknúť/odomknúť len pomocou sprievodného kľúča.

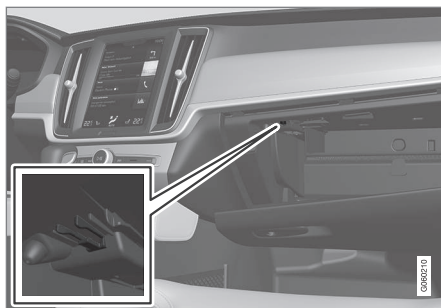

Úložný priestor určený na kľúč. Obrázok je schematický – dizajn sa môže líšiť.

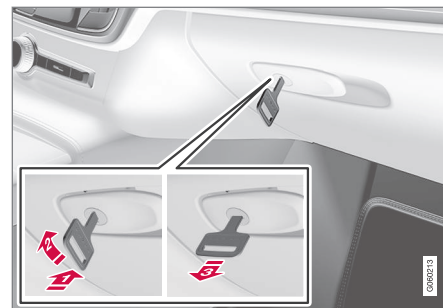

Obrázok je schematický – dizajn sa môže líšiť.

Uzamknutie odkladacej schránky pred spolujazdcom:

- 1 Vložte kľúč do vložky zámku odkladacej schránky pred spolujazdcom.
 - 2 Otočte kľúč o 90 stupňov v smere hodinových ručičiek.
 - 3 Vytiahnite kľúč.
- Vykonaním tohto postupu v opačnom poradí odomknete.

Používanie odkladacej schránky pred spolujazdcom ako chladiaceho priestoru*

Odkladacia schránka pred spolujazdcom sa dá použiť na chladenie napr. nápojov alebo potravín. Chladenie funguje vtedy, keď je aktívny systém klimatizácie (tzn. keď je vozidlo nastá-

vené do polohy zapaľovania II alebo keď je motor naštartovaný).

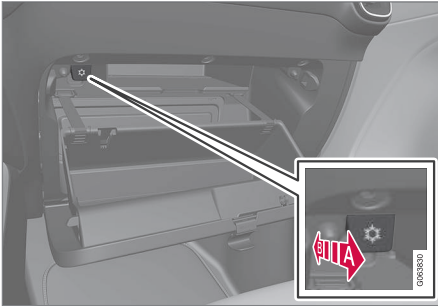

Obrázok je schematický – dizajn sa môže líšiť.

A Aktivácia chladenia.

B Deaktivácia chladenia.

- Aktivujte alebo deaktivujte chladenie posunutím ovládača do koncovej polohy smerom k priestoru pre cestujúcich/odkladacej schránke pred spolujazdcom.

Súvisiace informácie

- Interiér priestoru pre cestujúcich (str. 608)
- Súkromné uzamknutie (str. 287)

Slničná clona

Na streche pred sedadlom vodiča a predným sedadlom spolujazdca sa nachádzajú slnečné clony, ktoré je možné sklopiť nadol a podľa potreby aj sklopiť nabok.

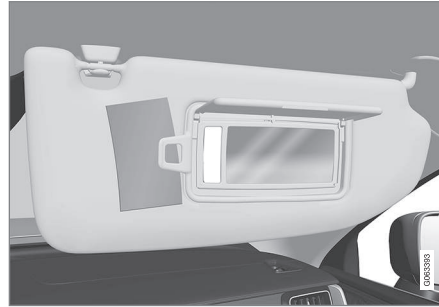

Obrázok je schematický – dizajn sa môže líšiť.

Osvetlenie zrkadla* sa automaticky zapne po zdvihnutí krytu.

Rám zrkadla obsahuje držiak, napr. na karty alebo vstupenky.

Súvisiace informácie

- Interiér priestoru pre cestujúcich (str. 608)

Batožinový priestor

Vozidlo má flexibilný batožinový priestor, ktorý umožňuje prepravu a zabezpečenie veľkých predmetov.

Sklopením operadiel zadných sedadiel sa batožinový priestor dá značne zväčšiť. Použite očká na zaistenie nákladu alebo držiaky na náklad na zaistenie nákladu a rozšíriteľný kryt batožinového priestoru* v prípade potreby zakrytia nákladu.

Ak je vozidlo vybavené rezervným kolesom, potom je toto upevnené na podlahe batožinového priestoru. Súprava ťažného oka a súprava na opravu defektu sú uložené pod podlahou batožinového priestoru.

Súvisiace informácie

- Odporúčania pre nakladanie (str. 616)
- Háčiky na tašky (str. 617)
- Oká na zaistenie nákladu (str. 618)
- Montáž a demontáž krytu batožinového priestoru* (str. 619)

Odporúčania pre nakladanie

Existuje množstvo vecí, ktoré je dôležité mať na pamäti pri nakladaní vozidla.

Užitočné zataženie závisí od pohotovostnej hmotnosti vozidla. Celková hmotnosť cestujúcich a všetkého príslušenstva znižuje užitočnú hmotnosť vozidla o príslušnú hmotnosť.

UPOZORNENIE

Jazdné vlastnosti vozidla sa menia v závislosti od hmotnosti a umiestnenia nákladu.

Náklad v batožinovom priestore

Pri nakladaní je dobré si pamäť tieto veci:

- Opríte náklad pevne oproti operadlu zadného sedadla.
- Ťažké predmety by ste mali umiestniť čo najnižšie. Nedávajte ťažké predmety na sklopené operadlá.
- Ostré hrany zakryte niečím mäkkým, aby ste nepoškodili čalúnenie.
- Všetky bremená zaistíte pomocou očiek na zaistenie nákladu s popruhmi alebo tkanými sieťami.

UPOZORNENIE

Voľný predmet s hmotnosťou 20 kg (44 libier) môže v prípade čelnej kolízie pri rýchlosti 50 km/h (30 mph) pôsobiť dopadovou silou s hmotnosťou 1000 kg (2200 libier).

UPOZORNENIE

Medzi nákladom a bočnými oknami nechajte medzeru 10 cm (4 palce), ak je vozidlo naložené nad horný okraj okien dverí. V opačnom prípade sa môže narušiť určená ochrana nafukovacieho závesu, ktorý je ukrytý v čalúnení stropu.

UPOZORNENIE

Náklad vždy zaistíte. Náklad vždy zaistíte. Počas intenzívneho brzdenia sa môže náklad posunúť a spôsobiť zranenie osôb vo vozidle.

Ostré hrany a ostré rohy zakryte niečím mäkkým.

Pri nakladaní/vykladaní dlhých predmetov vypnite motor a zatiahnite parkovaciu brzdu. V opačnom prípade by ste mohli nákladom mimovoľne buchnúť do radiacej páky alebo voliča prevodových stupňov a presunúť ich do jazdnej polohy – a vozidlo by sa mohlo začať pohybovať.

Zväčšenie priestoru v batožinovom priestore

Ak chcete zväčšiť batožinový priestor a zjednodušiť nakladanie, operadlo zadného sedadla sa dá sklopiť. Uvedomte si, že predmety nesmú brániť funkcii systému WHIPS pre predné sedadlá, ak sú sklopené operadlá zadných sedadiel.

Nakladač otvor na zadnom sedadle sa dá sklopiť kvôli preprave dlhých a úzkych bremien.

Súvisiace informácie

- Oká na zaistenie nákladu (str. 618)
- Zníženie operadiel na zadných sedadlách (str. 199)
- Kryt nakladacieho otvoru v zadnom sedadle (str. 619)
- Strešný náklad a nakladanie do nosičov (str. 617)
- Regulácia úrovne* a tlmenie nárazov (str. 485)
- Hmotnosti (str. 693)

Strešný náklad a nakladanie do nosičov

Pri nakladaní nákladu na strechu vozidla spoločnosť Volvo odporúča používať nosiče, ktoré sama vyvinula.

Je to preto, aby sa zabránilo škodám na vozidle a aby sa dosiahla maximálna možná bezpečnosť počas jazdy. Nosiče od spoločnosti Volvo sú k dispozícii u autorizovaných predajcov spoločnosti Volvo.

Pri inštalácii nosičov dbajte na dôkladné dodržiavanie návodu dodávaného s nosičmi.

- Náklad rovnomerne rozložte po celom nosiči. Na spodok uložte najťažšie predmety.
- Pravidelne kontrolujte, či sú nosiče a náklad náležite upevnené. Náklad pevne uchyťte pomocou upevňovacích popruhov.
- Ak je náklad dlhší ako predná časť vozidla, napr. kajak, kanoe, oko vlečného zariadenia zapojte do prednej zástrčky a pripojte k nemu ňaťahovaciu šnúru.
- Veľkosť plochy, ktorá je vystavená vetru, a tým aj spotreba paliva sa zvyšuje s veľkosťou nákladu.
- Jazdite ohľaduplne. Vyhýbajte sa rýchlemu zrýchleniu, prudkému brzdeniu a vyberaniu zákut.

UPOZORNENIE

Zaťažením strechy sa mení ťažisko vozidla a jeho jazdné vlastnosti.

Dodržiavajte špecifikácie vozidla s ohľadom na hmotnosti a maximálne povolené zaťaženie.

Súvisiace informácie

- Odporúčania pre nakladanie (str. 616)
- Hmotnosti (str. 693)

Háčiky na tašky

Háčiky na tašky držia tašky na svojom mieste a zabraňujú im v prevrátení a vysypaní ich obsahu do celého batožinového priestoru.

Pozdĺž bočných strán

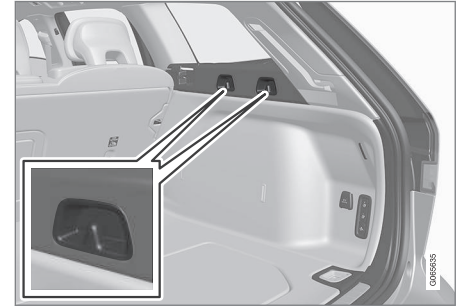

Na bočnom paneli každej zo strán batožinového priestoru sa nachádzajú dva háčiky na tašky.

DÔLEŽITÉ

Háčiky na tašky zvládnu maximálne zaťaženie 5 kg (11 libier).

◀ Pod podlahou*

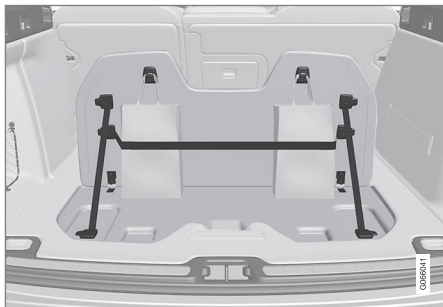

V kryte, ktorý je súčasťou podlahy v batožinovom priestore, sa nachádzajú dva háčiky na tašky a elastický popruh³. Popruh je možné upevniť do štyroch rôznych polôh.

Zdvihnite kryt, aby ste háčiky na tašky mohli použiť. Pomocou zabudovaného popruhu upevnite tašky do vhodnej polohy. Ak majú tašky uchá a vhodnú výšku - zaveste ich na háčiky.

Súvisiace informácie

- Odporúčania pre nakladanie (str. 616)
- Používanie odkladacej schránky pred spolujazdcom (str. 614)
- Montáž a demontáž bezpečnostnej siete* (str. 623)

- Montáž a demontáž krytu batožinového priestoru* (str. 619)
- Montáž a demontáž bezpečnostných mriežok* (str. 621)

³ Dodatočné elastické popruhy si môžete znovu objednať u predajcu spoločnosti Volvo.

Oká na zaistenie nákladu

Použite oká na zaistenie nákladu na prípevnenie popruhov, aby ste mohli ukotviť predmety v batožinovom priestore.

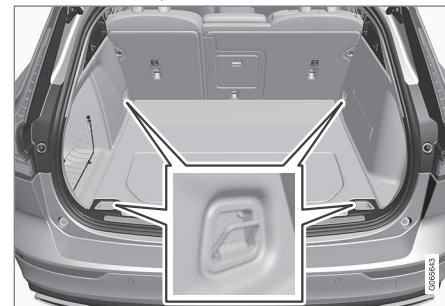

UPOZORNENIE

Tvrdé, ostré a/alebo ťažké predmety nachádzajúce sa vo vozidle môžu v prípade prudkého zabrzdzenia spôsobiť zranenie.

Veľké a ťažké predmety vždy zabezpečte pomocou bezpečnostného pásu alebo popruhov na zabezpečenie nákladu.

Súvisiace informácie

- Odporúčania pre nakladanie (str. 616)
- Hmotnosti (str. 693)

Kryt nakladacieho otvoru v zadnom sedadle

Kryt otvoru v operadle zadného sedadla sa dá otvoriť kvôli preprave dlhých a úzkych predmetov, napr. lyží.



Obrázok je schematický - časti sa môžu líšiť v závislosti od modelu vozidla.

1. V batožinovom priestore uchopte rukoväť krytu otvoru a sklopte ho.
2. Laktovú opierku na zadnom sedadle sklopte smerom dopredu.

Ak sa používa funkcia súkromného uzamknutia, musí byť kryt nakladacieho otvoru zatvorený.

Súvisiace informácie

- Odporúčania pre nakladanie (str. 616)
- Súkromné uzamknutie (str. 287)
- Oká na zaistenie nákladu (str. 618)

Montáž a demontáž krytu batožinového priestoru*

Vo vysunutej polohe bráni kryt batožinového priestoru vizuálnemu prístupu do batožinového priestoru.

Nasadenie krytu batožinového priestoru

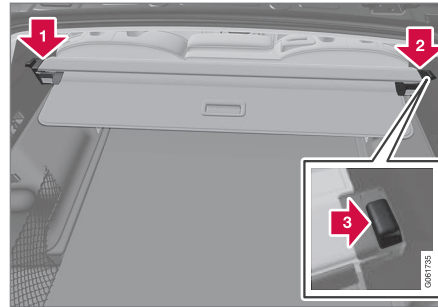

- 1 Vložte jeden z koncových kusov krytu batožinového priestoru do výklenku v bočnom paneli v batožinovom priestore.
- 2 Potom zasuňte druhý koniec do výklenku v bočnom paneli na opačnej strane.

- 3 Koncové kusy na oboch stranách zatlačte – jeden po druhom.
 - > Keď počujete „kliknutie“ a zmizne červené označenie na každom koncovom kuse, kryt batožinového priestoru je pripevnený – skontrolujte, či je pripevnený bezpečne.

Demontáž krytu batožinového priestoru

V zatiahnutej polohe:

1. Stlačte tlačidlo na jednom zo zasunutých koncových kusov krytu batožinového priestoru a tento koniec zdvihnite.
2. Opatrne vyklopte kryt nahor/von.
 - > Druhý koncový kus sa automaticky uvoľní a kryt sa dá zdvihnúť von z batožinového priestoru.

Súvisiace informácie

- Obsluha krytu batožinového priestoru* (str. 620)
- Odporúčania pre nakladanie (str. 616)

Obsluha krytu batožinového priestoru*

Existujú dve rozšírené polohy pre kryt batožinového priestoru – úplne zakrytá poloha a nakladacia poloha, kde je kryt čiastočne rozšírený, aby sa uľahčilo dosiahnutie prístupu hlbšie do batožinového priestoru.

Úplne zakrytá poloha

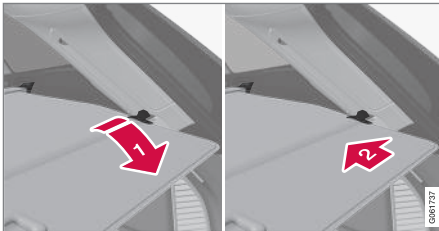

- 1 Uchopte rukoväť a vytiahnite kryt batožinového priestoru do koncovkej polohy.
- 2 Upevňovacie kolíky zaveste do výklenkov na zadných stĺpkoch batožinového priestoru.
 - > Kryt batožinového priestoru je zablokován v úplne zakrytej polohe.



Kryt batožinového priestoru v úplne zatvorenej polohe.

! DÔLEŽITÉ

Na kryt batožinového priestoru nekladte žiadne predmety.

Režim nakladania

Z úplne zakrytej polohy:

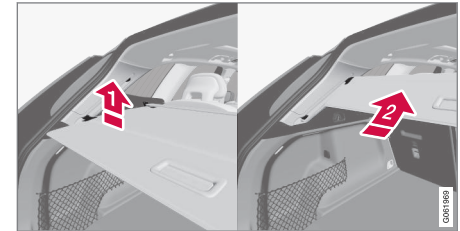

Mierne zatlačte rukoväť krytu batožinového priestoru smerom nahor.

- > Kryt sa pohybuje smerom nahor, až sa zastaví v nakladacej polohe.

Vrátenie sa z nakladacej polohy do úplne zakrytej polohy:

- 1 Uchopte rukoväť a potiahnite kryt batožinového priestoru nadol do koncovkej polohy. Na uľahčenie rukoväť mierne nakloňte tak, aby upevňovacie kolíky prechádzali cez zarážky.
- 2 Uvoľnite rukoväť tak, aby sa upevňovacie kolíky zapojili.
 - > Kryt je zablokován v úplne zakrytej polohe.

! DÔLEŽITÉ

Keď je kryt batožinového priestoru v polohe nakladania, môže zasliať výhľad dozadu. Počas jazdy zabezpečte, aby bol kryt batožinového priestoru buď úplne rozťahnutý alebo úplne zatiahnutý.

Zasúvanie

1. Z úplne zakrytej polohy:

Zdvihnite rukoväť a potiahnite ju dozadu, aby ste uvoľnili upevňovacie kolíky krytu batožinového priestoru a potom ich uvoľnite.

Z nakladacej polohy:

Uchopte rukoväť a vytiahnite kryt batožinového priestoru v drážkach – potiahnite ho do úplne zakrytej polohy. Zdvihnite rukoväť a potiahnite ju dozadu, aby ste uvoľnili upevňovacie kolíky a potom ju uvoľnite.

2. Zatiahnite kryt s upevňovacími kolíkmi mimo bočných panelov, až kým sa nezaštaví v zatiahnutej polohe.

Súvisiace informácie

- Montáž a demontáž krytu batožinového priestoru* (str. 619)

Montáž a demontáž bezpečnostných mriežok*

Bezpečnostná mriežka zabraňuje tomu, aby sa náklad alebo domáce zvieratá v batožinovom priestore vymrštili dopredu do priestoru pre cestujúcich pri intenzívnom brzdení. Bezpečnostná mriežka bola otestovaná pre prípad kolízie v súlade s právnou požiadavkou ECE R17 a spĺňa požiadavky na pevnosť spoločnosti Volvo.

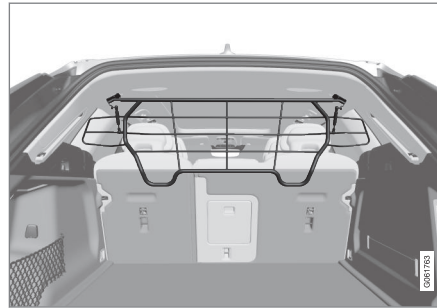

Bezpečnostná mriežka musí byť z bezpečnostných dôvodov vždy správne upevnená a ukotvená.

! UPOZORNENIE

Počas jazdy s vozidlom sa za žiadnych okolností nesmie nikto zdržiavať v batožinovom priestore. Je to z dôvodu prevencie zranenia v prípade intenzívneho brzdzenia alebo nehody.

Montáž**! DÔLEŽITÉ**

Bezpečnostná mriežka sa smie používať iba v zadnej časti (za zadnými sedadlami), ktorá je tu popísaná.

Pred prvou montážou bezpečnostnej mriežky musia byť existujúce plastové strešné upevňovacie prvky nahradené oceľovými strešnými upevňovacími prvkami. Spoločnosť Volvo odporúča prenechať výmenu strešných upevňovacích prvkov na autorizovaný servis vozidiel značky Volvo alebo na predajcu.

1. Sklopte operadlo zadného sedadla dopredu.
2. Uistite sa, že bezpečnostná mriežka je otočená správnym smerom. Zdvihnite bezpečnostnú mriežku cez jedny zo zadných dverí.



3.



Konzoly bezpečnostnej mriežky umiestnite na strešné upevňovacie prvky.

Ďalší krok sa robí ľahšie, ak dve osoby držia bezpečnostnú mriežku v správnej polohe.

4.

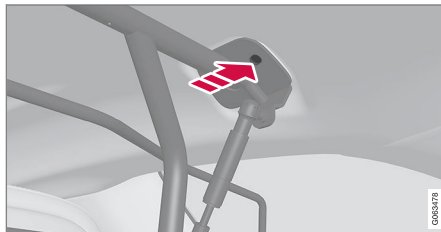

Vložte dodanú skrutku a dotiahnite ju pomocou dodaného 6 mm inbusového kľúča. Zopakujte na druhej strane. Odporúčaný uťahovací moment: 20 Nm (15 stôp na libru).

> Skontrolujte, či je bezpečnostná mriežka namontovaná správne.

5. Vráťte operadlo do vzpriamenej polohy.

Ďalšie informácie o potrebných nástrojoch a spôsoboch montáže/demontáže nájdete v montážnom návode, ktorý bol priložený k prvému nákupu.

! DÔLEŽITÉ

Keď je namontovaný kryt batožinového priestoru, bezpečnostná mriežka sa nedá sklopiť hore ani dolu.

Súvisiace informácie

- Odporúčania pre nakladanie (str. 616)
- Oká na zaistenie nákladu (str. 618)

Montáž a demontáž bezpečnostnej siete*

Bezpečnostná sieť chrániť náklad pred vyhodnením do priestoru pre cestujúcich v prípade náhleho zabrzdzenia.

Bezpečnostná sieť je upevnená do štyroch upevňovacích bodov.

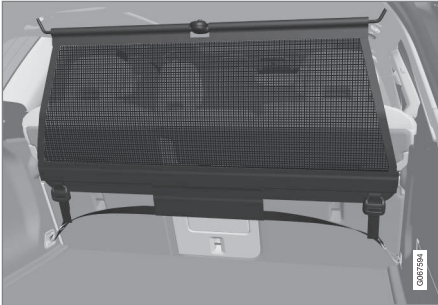

Z dôvodu bezpečnosti musí byť bezpečnostná sieť vždy pripevnená a ukotvená tak, ako je opísané nižšie.

Sieť je vyrobená z pevnej silónovej látky a môže zabezpečiť dve rôzne miesta vo vozidle:

- Zadná montáž – pred zadným sedadlom.
- Predná montáž – pred prednými sedadlami.

⚠ UPOZORNENIE

Náklad v batožinovom priestore musí byť upevnený dobre a tiež pomocou správne namontovanej bezpečnostnej siete.

Montáž bezpečnostnej siete

⚠ UPOZORNENIE

Je potrebné zabezpečiť, aby boli horné zabezpečovacie body bezpečnostnej siete správne upevnené a aby boli náležitým spôsobom zavesené zaťahovacie popruhy.

Poškodené bezpečnostné siete sa nesmú používať.

i POZNÁMKA

Pre urýchlenie montáže je bezpečnostnú sieť najľahšie namontovať cez jednu zo zadných dverí.

1. Rozprestrite bezpečnostnú sieť a presvedčte sa, či horná rozdeľovacia tyč v sieti je uzamknutá v jej rozšírenej polohe.
2. Zaveste jeden držiaci hák siete do prednej alebo zadnej strechy a upevnite pomocou upevňovacích zámkov smerujúcich k vám.

3. Zaveste druhý upevňovací hák siete na strechu na opačnú stranu.

Teleskopicky ohnuté upevňovacie háky sa ľahšie pripevnia.

Dajte pozor, aby ste tlačili upevňovacie háky siete dopredu pre každú predno-zadnú upevňovaciu polohu.



4.

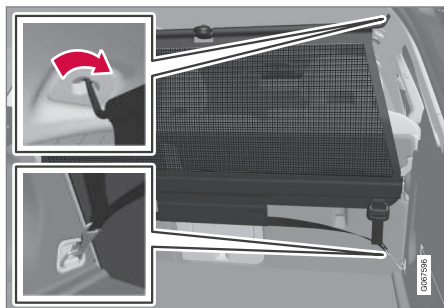

Zadné upevnenie.

Pre zadné upevnenie:

Na sieť upevnenej do zadných strešných upevnení zaveste sťahovacie popruhy bezpečnostnej siete do predných očiek na zaistovanie nákladu v batožinovom priestore.

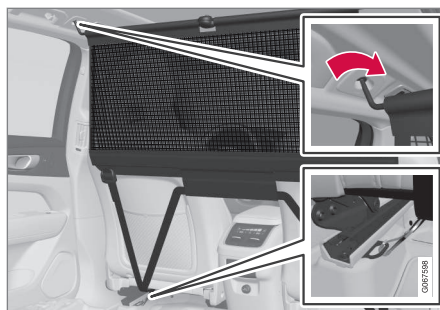

Predné upevnenie.

Pre predné upevnenie:

Na sieť upevnenej do predných strešných upevnení zaveste upevňovacie popruhy do vonkajších očiek na zadných posuvných koľajničkách sedadla – je to jednoduchšie ak sú opierky narovnané a sedadlá sú naklonené mierne dopredu.

Dávajte pozor na to, aby ste sa presvedčili, či netlačíte na sedadlo a opierky proti sieti, keď ich posúvate späť – upravujte iba dovtedy, kým sedadlo alebo opierka nedotkne siete.

! **DÔLEŽITÉ**

Ak je sedadlo alebo operadlo silno zatlačené dozadu do bezpečnostnej siete, môže dôjsť k poškodeniu siete a strešných držiakov.

5. Napnutie bezpečnostnej siete pomocou upevňovacích pásov.

Odstraňovanie bezpečnostnej siete

Bezpečnostnú sieť možno ľahko odstrániť a zložiť.

1. Zníženie napätia siete stlačením tlačidla na zámku upevňovacom zámku a napájaním malého upevňovacieho pásu na každej strane.
2. Stlačte v háčikoch a odpojte oba upevňovacie háky na pásy.
3. Rozoberte horné upevnenie a uvoľnite sieť zo strešných upevnení.
4. Stlačte červené tlačidlo na tyči a umožnite zloženie a potom zrolujte sieť. Uložte sieť do puzdra.

Súvisiace informácie

- Odporúčania pre nakladanie (str. 616)
- Oká na zaistenie nákladu (str. 618)

Súprava prvej pomoci*

Lekárnička obsahuje vybavenie pre poskytnutie prvej pomoci.

Lekárničku uložte na vhodné miesto v batožinovom priestore, napr. v priestore na pravej strane. Lekárnička má popruhy na suchý zips a môže byť pripevnená priamo na panel.

Súvisiace informácie

- Batožinový priestor (str. 615)

Výstražný trojuholník

Ak je vozidlo odstavené v premávke, výstražný trojuholník na to upozorní ostatných účastníkov cestnej premávky. Aktivujte aj výstražné svetlá.

Skladovacie priestory

Výstražný trojuholník sa nachádza v priehradke na vnútornej strane dverí batožinového priestoru.

Zloženie výstražného trojuholníka

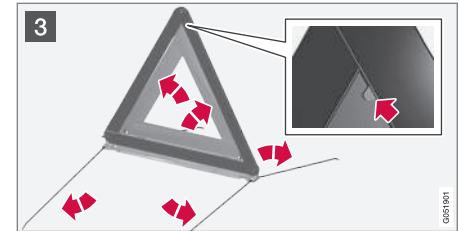
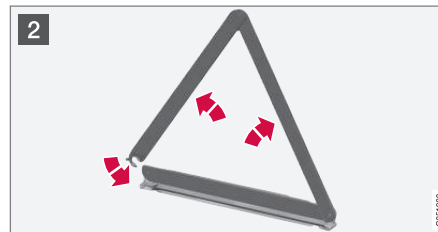
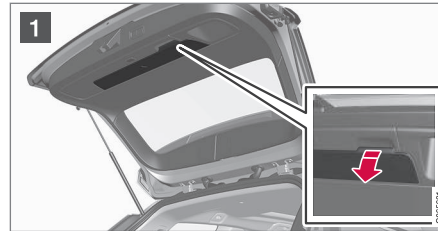

- 1 Uchopte svorky na paneli dverí batožinového priestoru a otvorte kryt výstražného trojuholníka.
- 2 Odstráňte výstražný trojuholník z puzdra, rozložte ho a spojte jeho konce.
- 3 Vyklopte oporné nohy výstražného trojuholníka.

Dodržiavajte predpisy pre používanie výstražného trojuholníka. Výstražný trojuholník umiestnite na vhodné miesto z hľadiska premávky.

Uistite sa, že výstražný trojuholník a puzdro sú riadne uchytené v úložnom priestore a že je kryt po použití úplne zatvorený.

Súvisiace informácie

- Batožinový priestor (str. 615)
- Výstražné svetlá (str. 162)

ÚDRŽBA A SERVIS

Servisný program Volvo

Aby ste udržali vozidlo čo najbezpečnejšom a najspoľahlivejšom stave, dodržiavajte servisný program Volvo, ako je to uvedené v servisnej a záručnej príručke.

Spoločnosť Volvo odporúča vykonávať servisné a údržbárske práce v autorizovanom servise Volvo. Servisy Volvo majú personál, špeciálne nástroje a servisnú literatúru, ktoré dokážu poskytnúť najvyššiu kvalitu služieb.

! DÔLEŽITÉ

Aby záruka od spoločnosti Volvo platila, pozrite si pokyny uvedené v servisnej a záručnej knižke a dodržiavajte ich.

Servis a opravy

Vykonávajte pravidelný servis vozidla. Dodržiavajte odporúčané servisné intervaly spoločnosti Volvo.

Ak je potrebná kontrola a oprava, môže ju vykonávať len autorizovaný servis Volvo.

⚠ UPOZORNENIE

Na tomto vozidle nevykonávajte sami žiadne opravy. Elektrické káble a/alebo komponenty, ktoré boli odpojené, smú opravovať iba autorizované dielne – odporúča sa autorizovaný servis Volvo.

Nabíjací kábel s ovládacou jednotkou

! DÔLEŽITÉ

Riadiacu jednotku nijako neupravujte.

Súvisiace informácie

- Stav vozidla (str. 630)
- Rezervácia servisu a opravy (str. 631)
- Pripojenie zariadenia k diagnostickej zásuvke vozidla (str. 40)
- Údržba klimatizačného systému (str. 636)
- Údržba brzdového systému (str. 464)
- Prehľad súčiastok motora (str. 638)

Prenos dát medzi vozidlom a servisom cez Wi-Fi

Servisy spoločnosti Volvo majú špecifickú sieť Wi-Fi na prenos dát medzi vašim vozidlom a servisom. Vaša návšteva servisu bude jednoduchšia a efektívnejšia, keď sa prenos diagnostických informácií a softvéru môže uskutočniť prostredníctvom siete servisu.

Počas návštevy servisu môže váš servisný technik chcieť pripojiť vaše vozidlo k sieti servisu prostredníctvom siete Wi-Fi, aby mohol vykonať sledovanie chýb a prevzatie softvéru. Pre tento typ komunikácie sa vozidlo pripája len do siete servisu. Vozidlo nie je možné pripojiť k inej sieti Wi-Fi, ako napríklad k tej čo máte doma, rovnakým spôsobom ako k sieti servisu.

Pripojenie pomocou diaľkového ovládania zámku

Pripojenie spravidla vykonáva servisný technik, ktorý potom používa tlačidlá diaľkového ovládania zámku. Preto je dôležité, aby ste si na návštevu v servise vybrali kľúč s tlačidlami. Stlačte trikrát tlačidlo uzamknutia na kľúči diaľkového ovládania zámku a pripojte vozidlo k sieti servisu cez Wi-Fi.

Keď je vozidlo pripojené k sieti Wi-Fi, symbol  sa zobrazí na stredovom displeji.

⚠ UPOZORNENIE

S vozidlom sa nesmie jazdiť po jeho pripojení k servisným sieťam a systémom.

Súvisiace informácie

- Správa aktualizácií systému prostredníctvom Download Centre (str. 629)
- Rezervácia servisu a opravy (str. 631)

Centrum preberania

Niektoré zo systémov vozidla je možné aktualizovať zo stredového displeja pomocou online vozidla¹.



Aplikácia **Centrum preberania** sa spúšťa zo zobrazenia aplikácie na stredovom displeji a umožňuje:

- vyhľadávanie a aktualizovanie systémového softvéru
- aktualizáciu mapových údajov pre Sensus Navigation*
- sťahovať, aktualizovať a odinštalovať aplikácie.

Súvisiace informácie

- Správa aktualizácií systému prostredníctvom Download Centre (str. 629)
- Sťahovanie aplikácií (str. 523)
- Aktualizácia aplikácií (str. 524)
- Vymazávanie aplikácií (str. 524)
- Vozidlo pripojené k internetu* (str. 557)
- Navigovanie v zobrazeniach stredového displeja (str. 114)

Správa aktualizácií systému prostredníctvom Download Centre

Funkcie pre online vozidlo a infotainment je možné aktualizovať cez Download Center. Aktualizácie je možné vykonávať jednotlivito alebo naraz.

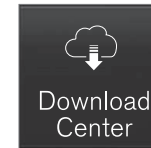
Vyhľadávanie aktualizácie

Ak je aktualizácia k dispozícii, v stavovom riadku stredového displeja sa zobrazí správa **K dispozícii sú nové aktualiz. softvéru, pozrite si Centrum preberania.**

Aby bolo možné systém aktualizovať, musí byť vozidlo pripojené k internetu².

- Chodte na **Centrum preberania** v zobrazení aplikácie na stredovom displeji.
 - > Ak sa neuskutočnilo žiadne vyhľadávanie od posledného spustenia informačného systému, vykoná sa vyhľadávanie. Ak prebieha inštalácia softvéru, nevykonáva sa žiadne vyhľadávanie.

Číslo na **Aktualizácie systému** ukazuje, koľko aktualizácií je k dispozícii. Jedným ťuknutím zobrazíte zoznam aktualizácií, ktoré možno nainštalovať do vozidla.

¹ Pri používaní internetu sa prenášajú údaje (prenos dát), čo môže znamenať náklady.

² Pri používaní internetu sa prenášajú údaje (prenos dát), čo môže znamenať náklady.



i POZNÁMKA

Preberanie dát môže mať vplyv na iné služby, ako je prenos dát, napr. webové rádio. Ak vplyv na iné služby vnímate ako problematický, preberanie sa dá prerušiť. Prípadne môže byť vhodné vypnúť alebo zrušiť iné služby.

i POZNÁMKA

Aktualizácia sa môže prerušiť, keď je zapáľovanie vypnuté a vozidlo opustíte.

Aktualizáciu však nie je potrebné dokončiť skôr, ako vozidlo opustíte, pretože aktualizácia sa obnoví pri ďalšom použití vozidla.

Aktualizácia celého systémového softvéru

- Vyberte **Inštalovať všetko** v spodnej časti zoznamu.

Ak nie je žiadny zoznam požadovaný, potom **Inštalovať všetko** voľba môže byť vybraná na **Aktualizácie systému**.

Aktualizácia jednotlivých programov systémového softvéru

- Vyberte **Inštalovať** pre požadovaný softvér.

Zrušenie sťahovania softvéru

- Ťuknite na X v ukazovateli aktivity, ktorý nahradil **Inštalovať** na začiatku sťahovania.

Všimnite si, že po spustení inštalačnej fázy môže byť zrušené iba sťahovanie, inštalačnú fázu nie je možné zrušiť.

Vypnutie vyhľadávania na pozadí pre aktualizáciu softvéru

Automatické vyhľadávanie aktualizácií softvéru sa zapne pri dodaní vozidla z výroby, ale je možné túto funkciu vypnúť.

1. Ťuknite na položku **Nastavenia** v pohľade zhora na strednom displeji.
2. Stlačte **Systém** → **Centrum preberania**.
3. Odznačte **Povoliť kontroly aktualiz soft v pozadí**.

Súvisiace informácie

- Centrum preberania (str. 629)
- Vozidlo pripojené k internetu* (str. 557)
- Navigovanie v zobrazeniach stredového displeja (str. 114)

Stav vozidla

Všeobecný stav vozidla je možné zobraziť na stredovom displeji.



Aplikácia **Stav vozidla** sa spúšťa zo zobrazenia aplikácie na stredovom displeji a má štyri karty:

- **Správy** - hlásenia o stave
- **Stav** - kontrola hladiny motorového oleja a hladiny AdBlue³
- **TPMS** - kontrola tlaku v pneumatikách
- **Termíny** - informácie o stretnutí a vozidle⁴

Súvisiace informácie

- Práca so správami uloženými na displeji vodiča (str. 106)
- Kontrola a dopĺňanie motorového oleja (str. 641)
- Systém monitorovania tlaku v pneumatikách* (str. 589)
- Rezervácia servisu a opravy (str. 631)
- Odosielanie informácií o vozidle do servisu (str. 632)
- Navigovanie v zobrazeniach stredového displeja (str. 114)

³ AdBlue Vzťahuje sa na vozidlá z naftovým motorom.

⁴ Platí pre určité trhy.

Rezervácia servisu a opravy⁵

Táto služba ponúka spôsob rezervácie návštevy servisu a dielne priamo vo vozidle. Keď nastane čas na servis, a v niektorých prípadoch, keď je potrebná oprava vozidla, zobrazí sa na displeji vodiča a v hornej časti stredového displeja správa. Dátum servisu sa určuje podľa toho, koľko času uplynulo, počtu hodín, počas ktorých bol motor v chode, prípadne podľa vzdialenosti od posledného servisu.

Predtým, ako sa dá služba použiť

- Vytvorte Volvo ID a zaregistrujte ho do vozidla.
- Vyberte si predajcu vozidiel značky Volvo, s ktorým sa chcete skontaktovať, a prejdite na stránku www.volvocars.com a prihláste sa.
- Ak chcete odoslať a prijať informácie o rezervácii, musí byť vozidlo pripojené k internetu⁶.

Rezervácia služby

V prípade potreby vyplňte žiadosť o rezerváciu alebo keď sa zobrazí správa o tom, že vozidlo potrebuje servis alebo opravu.

1. V zobrazení aplikácie na strednom displeji spustíte aplikáciu **Stav vozidla**.
2. Stlačte **Termíny**.
3. Stlačte **Požiadat' o termín**.
4. Uistite sa, že je vyplnená správna **Volvo ID**.
5. Uistite sa, že je vyplnená požadovaná **Dielňa**.
6. Vyplňte pole **Informácie pre servisnú dielňu**, ak existuje niečo, čo by ste chceli nechať urobiť počas návštevy servisu alebo akékoľvek iné dôležité informácie pre váš servis.
7. Stlačte **Odoslať požiadavku na termín**.
 - > Návrh termínu návštevy dostanete e-mailom v priebehu niekoľkých dní⁷.

Rovnakú komunikáciu dostanete aj prostredníctvom e-mailu a keď prejdete na stránku www.volvocars.com a prihláste sa.

Akonáhle na niektorých trhoch odošlete žiadosť o návrh termínu, na displeji vodiča zhasne správa, že vozidlo potrebuje servis.

8. Ťuknutím na položku **Zrušiť požiadavku** zrušíte svoju požiadavku.

Rezervačný formulár odoslaný z vozidla obsahuje informácie o vozidle, ktoré uľahčujú plánovanie servisu.

Predajca vás bude kontaktovať s digitálnym návrhom rezervácie. Informácie o vašom predajcovi sú k dispozícii aj vo vozidle, takže môžete kontaktovať váš servis.

Akceptácia návrhu termínu

Keď vozidlo obdrží návrh termínu návštevy, v hornej časti stredového displeja sa zobrazí správa.

1. Ťuknite na správu.
2. Ak je navrhovaná rezervácia prijateľná, ťuknite na položku **Akceptovať**. V opačnom prípade ťuknite na položku **Odoslať novú požiadavku** alebo **Odmietnuť**.

Na niektorých trhoch vám systém pripomenie plánovaný čas návštevy, keď sa priblíži, a navigačný systém⁸ vás tiež môže navádzať do servisu, keď nastane ten správny čas.

⁵ Platí pre určité trhy.

⁶ Pri používaní internetu sa prenášajú údaje (prenos dát), čo môže znamenať náklady.

⁷ Tento časový rámec sa môže líšiť v závislosti od trhu.

⁸ Platí pre navigáciu Sensus*.



◀ Súvisiace informácie

- Stav vozidla (str. 630)
- Odosielanie informácií o vozidle do servisu (str. 632)
- Navigovanie v zobrazeniach stredového displeja (str. 114)
- Volvo ID (str. 28)
- Vozidlo pripojené k internetu* (str. 557)

Odosielanie informácií o vozidle do servisu⁹

Informácie o vozidle je možné poslať kedykoľvek, napr. ak si objednáte termín v servise a chcete pomôcť svojmu servisu tým, že im poskytnete lepšie údaje, aby sa vaša návšteva dala naplánovať. Odosielanie informácií o vozidle nie je to isté ako rezervácia termínu v servise.

1. V zobrazení aplikácie na strednom displeji spustíte aplikáciu **Stav vozidla**.
2. Stlačte **Termíny**.
3. Stlačte **Odosl. údaje vozidla**.
 - > V hornej časti stredového displeja sa zobrazí správa, že sa odosielajú údaje o vozidle. Prenos údajov môžete zrušiť ťuknutím na tlačidlo X v indikátore aktivity.

Informácie sa posielajú prostredníctvom internetového pripojenia vozidla¹⁰.

Prístup k týmto informáciám o vozidle má každý predajca, ak disponuje identifikačným číslom vozidla (VIN¹¹).

Obsah informácií o vozidle

Odoslané údaje sú poslednými uloženými informáciami (pri poslednej jazde vozidlom) a

obsahujú informácie v nasledujúcich oblastiach:

- požiadavka na servis
- čas od posledného servisu
- stav funkcie
- hladiny kvapalín
- údaje meračov
- identifikačné číslo vozidla (VIN¹¹)
- verziu softvéru vozidla
- diagnostické údaje vozidla.

Súvisiace informácie

- Rezervácia servisu a opravy (str. 631)
- Stav vozidla (str. 630)
- Navigovanie v zobrazeniach stredového displeja (str. 114)
- Vozidlo pripojené k internetu* (str. 557)

⁹ Platí pre určité trhy.

¹⁰ Pri používaní internetu sa prenášajú údaje (prenos dát), čo môže znamenať náklady.

¹¹ Identifikačné číslo vozidla.

Vydvihnutie auta

Pri zdvíhaní vozidla je dôležité, aby bol zdviháč nasadený na určených miestach na podvozku vozidla.

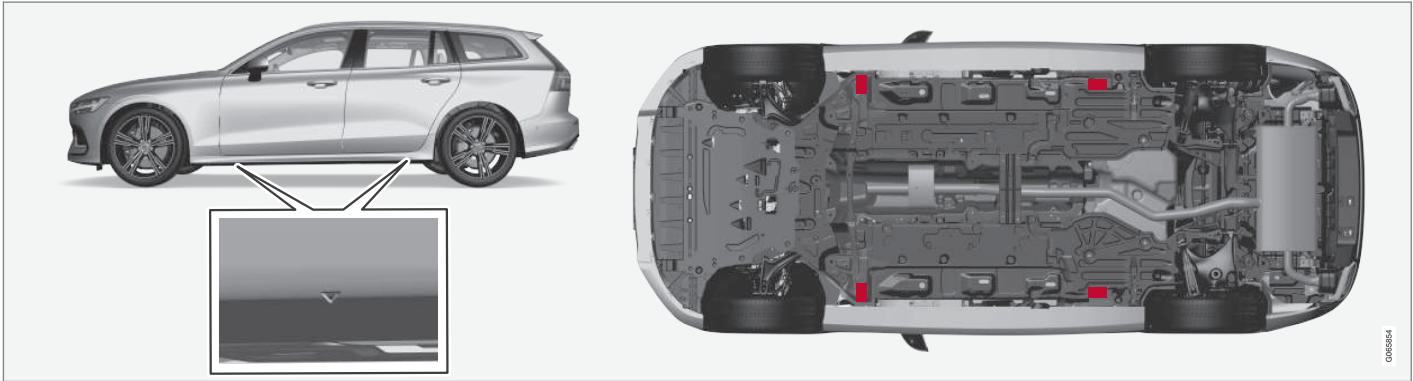

Trojuholníky na plastovom obale určujú umiestnenie bodov na zdvíhanie (označené červenou).

i POZNÁMKA

Platí pre vozidlá s **Riadenie vyrovňovania***: Ak je vozidlo vybavené vzduchovým odpružením, musíte ho deaktivovať skôr, ako vozidlo zdvihnete.

i POZNÁMKA

Spoločnosť Volvo odporúča používať iba zdviháč, ktorý patrí k príslušnému modelu vozidla. Ak je zvolený iný zdviháč ako ten, ktorý odporúča spoločnosť Volvo, postupujte podľa pokynov dodaných so zariadením.

Normálny zdviháč na vozidlo je určený iba na príležitostné krátkodobé použitie, napríklad pri výmene kolesa po defekte. Ak sa má vozidlo zdvíhať častejšie alebo na dlhší čas, než je potrebné výlučne na výmenu kolesa, odporúčame použiť dielenský zdviháč. V tomto prípade sa riadte pokynmi, ktoré sa dodávajú spolu so zariadením.





UPOZORNENIE

- Zatiahnite parkovaciu brzdú a dajte volič prevodových stupňov do polohy parkovania (**P**).
- Podložte kolesá stojace na zemi pomocou masívnych drevených blokov alebo veľkých kameňov.
- Skontrolujte, či zdvihák nie je poškodený, či sú závitý dôkladne namazané a či je bez nečistôt.
- Skontrolujte, či zdvihák stojí na pevnom, rovnom povrchu, ktorý nie je šmyklavý a nie je naklonený.
- Zdvihák musí byť správne upevnený v konzole zdviháka.
- Nikdy nekladte nič medzi povrch zeme a zdvihák, ani medzi zdvihák a zdvíhacie miesto na vozidle.
- Cestujúci musia opustiť vozidlo, keď sa ide dvíhať na zdviháku.
- Ak sa musí koleso vymieňať v prostredí s hustou premávkou, cestujúci musia stáť na bezpečnom mieste.
- Pri výmene pneumatík používajte zdvihák určený pre vozidlo. Na zabezpečenie vozidla pre všetky ostatné práce použite podpery.

- Keď je vozidlo zdvihnuté na zdviháku, nikdy nelezte pod vozidlo, ani pod vozidlo nedávajte časti tela.

UPOZORNENIE

Pri dvíhaní vozidla zdvihákom sa musí zdvihák umiestniť pod jeden zo štyroch bodov dvíhania. Buďte opatrní a umiestnite zdvihák tak, aby sa vozidlo nemohlo zošmyknúť. Uistite sa, či je podložka zdviháku vybavená ochrannou gumou, aby vozidlo ostalo stabilizované a aby nedošlo k jeho poškodeniu. Vždy používajte trojnožku alebo podobný tvar.

Ak sa zdvihák* nepoužíva, musí sa skladovať v úložnom priestore pod podlahou batožinového priestoru.

Pred začatím si prečítajte všetky pokyny. Pred zdvíhaním vozidla vyberte potrebné nástroje.

1. Nastavte výstražný trojuholník a aktivujte výstražné svetlá, ak napr. idete vymieňať koleso na mieste s hustou premávkou.
2. Zatiahnite parkovaciu brzdú a zaradíte prevodový stupeň **P** alebo zaradíte prvý prevodový stupeň, ak má vozidlo manuálnu prevodovku.

Ak je vozidlo vybavené **Riadenie vyrovnávania***, musíte ho deaktivovať skôr, ako vozidlo zdvihnete.

3. Podložte kolesá, ktoré zostávajú na zemi, spredu aj zozadu. Použite napríklad ťažké drevené bloky alebo veľké kamene.
4. Umiestnite zdvihák alebo zdvíhacie ramená na určené body na podvozku vozidla. Trojuholníkové značky v plastovom kryte označujú miesta zdvíhania/dvíhania. Na každej strane vozidla sú vyhradené dva body na zdvíhanie. V každom mieste je zapuztenie pre zdvihák.

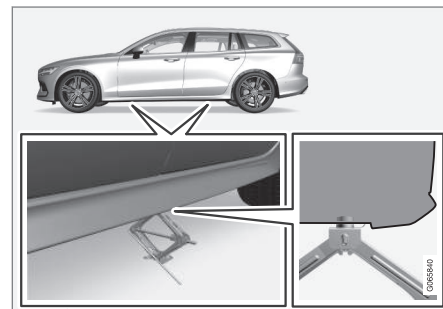

5. Zdvihák umiestnite na rovnú, pevnú a nekĺzavú podložku pod zdvíhací bod, ktorý sa použije.

6. Otáčajte kľukou smerom nahor, kým nebude správne zarovnaný a tak, aby bol v kontakte s bodom zdvíhania vozidla. Skontrolujte, či je hlava zdviháka (alebo zdvíhacie ramená v servise) správne umiestnená v bode zdvíhania tak, aby hrot v strede hlavy zapadol do otvoru pre zdvíhací bod. Skontrolujte, či je základňa zdviháka umiestnená vertikálne pod zdvíhacím bodom.
7. Otáčajte zdvihákom tak, aby kľuka bola čo najďalej od bočnej strany vozidla, v tomto bode sú ramená zdviháka kolmo na smer vozidla.
8. Zdvihnite vozidlo dostatočne vysoko a vykonajte zamýšľané meranie.

Súvisiace informácie

- Zdvihák* (str. 596)
- Skrutky kolies (str. 597)
- Súprava náradia (str. 595)

Údržba klimatizačného systému

Údržbu a opravu klimatizačného systému smie vykonávať len autorizovaný servis.

Riešenie problémov a oprava

Klimatizačný systém obsahuje fluorescenčné sledovacie činidlá. Pri detekcii úniku sa musí použiť ultrafialové svetlo.

Spoločnosť Volvo odporúča kontaktovať autorizovaný servis Volvo.

Vozidlá s chladiacim médiom R134a

UPOZORNENIE

Klimatizácia obsahuje chladiace médium R134a pod tlakom. Údržbu a opravu tohto systému smie vykonávať len autorizovaný servis.

Vozidlá s chladiacim médiom R1234yf

UPOZORNENIE

Klimatizácia obsahuje chladiace médium R1234yf pod tlakom. V súlade s normou SAE J2845 (Školenie technikov pre bezpečný servis a zabezpečenie chladiacich médií používaných v mobilných klimatizačných systémoch) smú servis a opravy chladiaceho systému vykonávať len vyškolení a certifikovaní technici, aby sa zaistila bezpečnosť systému.

Súvisiace informácie

- Servisný program Volvo (str. 628)

Head up displej pri výmene čelného skla*

Vozidlá s head-up displejom sú vybavené špeciálnym typom čelného skla, ktorý spĺňa požiadavky na zobrazenie premietaného obrazu.

Spoločnosť Volvo odporúča pre výmenu čelného skla kontaktovať autorizovaný servis Volvo. Namontovaná musí byť správna verzia čelného skla, aby grafika head-up displeja bola správne zobrazovaná.

Súvisiace informácie

- Head-up displej* (str. 142)
- Čistenie head up displeja* (str. 670)

Otvorenie a zatvorenie kapoty

Kapotu je možné otvoriť pomocou rukoväte v priestore pre cestujúcich a rukoväte pod kapotou.

Otvorenie kapoty

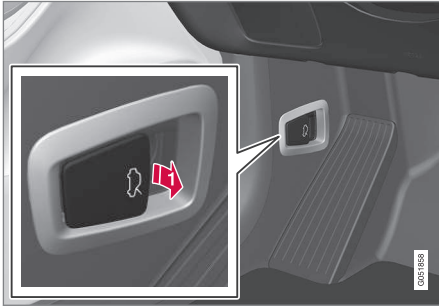

- i** Potiahnite rukoväť v blízkosti nožných pedálov, aby sa kapota uvoľnila z úplne zatvorenej polohy.

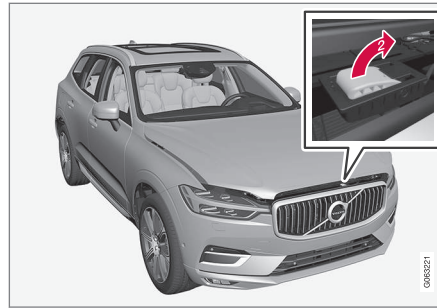

- 2** V otvore pod kapotou mávnite zľava doprava, posuňte rukoväť smerom nahor a do strany, aby sa kapota motora uvoľnila zo západky zámku kapoty a zdvihnite kapotu motora.

Výstraha - kapota motora nie je zatvorená



Keď sa kapota motora uvoľní, na displeji vodiča sa rozsvieti výstražný symbol a grafika a zaznie akustická pripomenka. Ak sa vozidlo rozbehne, zopakuje sa akustický výstražný signál.

i POZNÁMKA

Pokiaľ sa napriek správne zatvorenej kapote motora rozsvieti výstražný symbol alebo zaznie výstražný signál, kontaktujte autorizovaný servis spoločnosti Volvo.

Zatvorte kapotu motora

1. Tlačte kapotu motora nadol, kým nezačne klesať pod vlastnou váhou.
2. Keď sa kapota motora zastaví oproti západke zámku, zatlačte na kapotu, aby sa úplne zatvorila.

! UPOZORNENIE

Riziko pomliaždenia! Zabezpečte, aby pri zatváraní kapoty motora nestáli v ceste žiadne prekážky; v opačnom prípade hrozí telesné poranenie.

! UPOZORNENIE

Skontrolujte, či je kapota motora po zatvorení riadne zabezpečená. Kapota motora musí na oboch stranách počuteľne zapadnúť na svoje miesto.



Kapota motora nie je úplne zatvorená.



Kapota motora je úplne zatvorená.

UPOZORNENIE



Nikdy nejazdite s otvorenou kapotou motora!

Pokiaľ vidíte tento symbol – alebo iné znamenie, že kapota motora nie je počas jazdy úplne zatvorená – okamžite zastavte

a riadne ju zatvorte.

Súvisiace informácie

- Prehľad súčiastok motora (str. 638)
- Pripomienka dverí a bezpečnostných pásov (str. 52)

Prehľad súčiastok motora

Prehľad ukazuje niektoré súčiastky súvisiace s údržbou.

Niektoré zo súčiastok, ktoré sú obsiahnuté v elektrickom systéme pohonu vozidla, sa nachádzajú pod kapotou motora. V tejto oblasti buďte opatrný a dotýkajte sa iba toho, čo súvisí s bežnou údržbou.

UPOZORNENIE

S oranžovými káblami môžu manipulovať iba kvalifikovaní pracovníci.

UPOZORNENIE

Niekoľko komponentov vo vozidle pracuje s prúdom pod vysokým napätím, ktoré môže byť nebezpečné v prípade nesprávneho zásahu.

- Nedotýkajte sa ničoho, čo nie je jasne uvedené v návode na obsluhu.
- Pri kontrole/dopĺňaní kvapalín v motorovom priestore buďte opatrní.

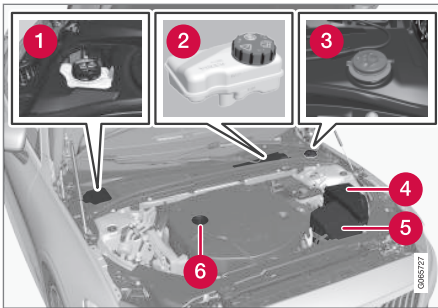

Vzhľad motorového priestoru sa môže líšiť v závislosti od modelu a variantu motora.

- 1 Expanzná nádobka chladiacej kvapaliny
- 2 Zásobník na brzdovú kvapalinu (umiestnený na strane vodiča)
- 3 Plniace potrubie na kvapalinu do ostrekovača
- 4 Centrálna elektrická jednotka
- 5 Vzduchový filter
- 6 Plniace potrubie na motorový olej

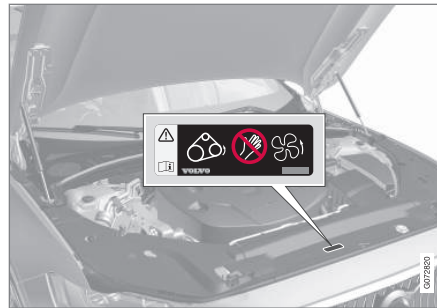

Umiestnenie výstražného štítku pre motorový priestor. Vzhľad motorového priestoru sa môže líšiť v závislosti od modelu a variantu motora.

i POZNÁMKA

Nie je určené, aby emblémy uvedené v návode na obsluhu boli presnými replikami tých, ktoré sú vo vozidle. Sú zahrnuté na zobrazenie približného vzhľadu a umiestnenia vo vozidle. Informácie, ktoré sa vzťahujú na konkrétne vozidlo, nájdete na embléme na vozidle.

⚠ UPOZORNENIE

Nezabudnite, že ventilátor chladiča (umiestnený v prednej časti motorového priestoru za chladičom) sa môže spustiť alebo pokračovať v činnosti automaticky až do približne 6 minút po vypnutí motora.

Motor si nechajte vyčistiť vždy iba v servise – odporúča sa autorizovaný servis Volvo. Ak je motor horúci, hrozí nebezpečenstvo požiaru.

⚠ UPOZORNENIE

Systém zapalovania pracuje pri veľmi vysokom a nebezpečnom napätí. Elektrický systém vozidla musí byť vždy v polohe zapalovania **0** pri práci v motorovom priestore.

Nedotýkajte sa zapalovacích sviečok alebo zapalovacej cievky, keď je elektrický systém vozidla v polohe zapalovania **II** alebo keď je motor horúci.

Súvisiace informácie

- Otvorenie a zatvorenie kapoty (str. 637)
- Plnenie kvapaliny ostrekovača (str. 686)
- Doplnenie chladiacej kvapaliny (str. 642)
- Poistky v motorovom priestore (str. 650)
- Kontrola a dopĺňanie motorového oleja (str. 641)
- Polohy zapalovania (str. 458)

Motorový olej

Aby sa mohli aplikovať odporúčané servisné intervaly a platila záruka, musí sa používať schválený motorový olej.

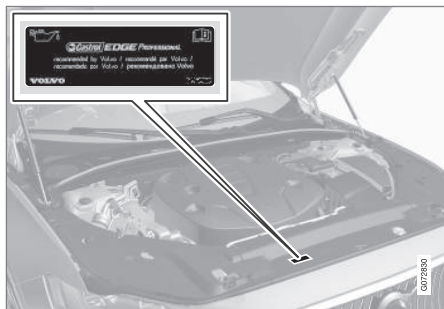

Volvo odporúča:



Ak sa motorový olej nedá pravidelne kontrolovať a hladina klesne príliš nízko, hrozí nebezpečenstvo vážneho poškodenia motora.

i POZNÁMKA

Nie je určené, aby emblémy uvedené v návode na obsluhu boli presnými replikami tých, ktoré sú vo vozidle. Sú zahrnuté na zobrazenie približného vzhľadu a umiestnenia vo vozidle. Informácie, ktoré sa vzťahujú na konkrétne vozidlo, nájdete na embléme na vozidle.

! DÔLEŽITÉ

Za účelom splnenia požiadaviek servisných intervalov motora sú všetky motory v továrni naplnené špeciálne upraveným syntetickým motorovým olejom. Výber oleja bol vykonaný veľmi starostlivo a s ohľadom na životnosť, charakteristiky štartovania, spotrebu paliva a dopad na životné prostredie.



Aby sa mohli aplikovať odporúčané servisné intervaly, musí sa používať schválený motorový olej. Na plnenie olejom aj pri výmene oleja používajte iba olej s predpísaným stupňom, inak hrozí nebezpečenstvo ohrozenia životnosti, štartovacích charakteristík, spotreby paliva a dopadu daného vozidla na životné prostredie.

Ak sa nepoužíva motorový olej predpísaného stupňa a viskozity, môžu sa poškodiť komponenty súvisiace s motorom. Spoločnosť Volvo sa zrieka akejkolvek zodpovednosti za takéto škody.

Spoločnosť Volvo odporúča nechať si vymieňať olej v autorizovanom servise vozidiel značky Volvo.

Symboly pre nízku hladinu oleja

Spoločnosť Volvo používa rôzne systémy na upozornenie, keď je hladina oleja príliš nízka/vysoká, ako aj v prípade nízkeho tlaku oleja.

Pre snímač tlaku oleja  sa používa výstražný symbol na displeji vodiča pre nízky tlak oleja. Na snímač hladiny oleja je vodič upozornený výstražným symbolom  a textami zobrazenými na displeji vodiča. Niektoré varianty majú oba systémy. Ďalšie informácie vám poskytne diler vozidiel značky Volvo.

Motorový olej a olejový filter vymieňajte podľa intervalov špecifikovaných v servisnej a záručnej knižke. Používanie oleja vyššej ako špecifikovanej triedy je povolené. Ak sa s vozidlom jazdí v nepriaznivých podmienkach, spoločnosť Volvo odporúča používať olej vyššej triedy, ako je uvedené.

Súvisiace informácie

- Kontrola a dopĺňanie motorového oleja (str. 641)
- Motorový olej – špecifikácie (str. 697)
- Nepriaznivé jazdné podmienky pre motorový olej (str. 699)
- Stránka podpory spoločnosti Volvo Cars (str. 23)

Kontrola a dopĺňanie motorového oleja

Hladina oleja sa zisťuje elektronickým snímačom hladiny oleja.

Pozrite si hladinu oleja na strednom displeji

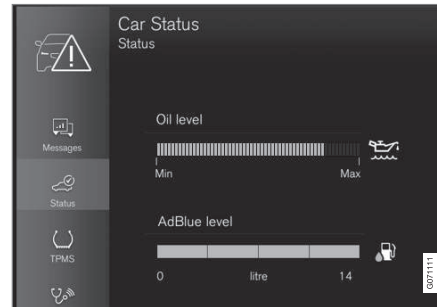

Príklad grafického zázornenia hladiny oleja na strednom displeji

Hladina oleja sa pri naštartovaní vozidla zobrazí pomocou elektronického ukazovateľa hladiny oleja na strednom displeji. Pravidelne kontrolujte hladinu oleja.

1. V zobrazení aplikácie na strednom displeji spustíte aplikáciu **Stav vozidla**.
2. Stlačením tlačidla **Stav** zobrazíte hladinu oleja.

POZNÁMKA

Systém nemôže priamo zistiť zmeny, keď je olej naplnený alebo vypustený. Pred indikáciou hladiny oleja musí vozidlo prejsť približne 30 km (približne 20 míľ) a s následne byť odstavené na rovnej ploche s vypnutým motorom po dobu 5 minút.

POZNÁMKA

Pokiaľ nie sú splnené správne podmienky na meranie hladiny oleja (čas po vypnutí motora, náklon vozidla, vonkajšia teplota atď.), na stredovom displeji sa zobrazí správa **Nie je dostupná žiadna hodnota**. Neznamená to, že v systémoch vozidla niečo **nefunguje**.

DÔLEŽITÉ



Ak je zobrazený tento symbol, tlak oleja môže byť príliš nízky. Čo možno najrýchlejšie zastavte vozidlo a nechajte vozidlo odtiahnuť do servisu – odporúča sa autorizovaný servis vozidiel značky Volvo.

◀ Doplnenie motorového oleja

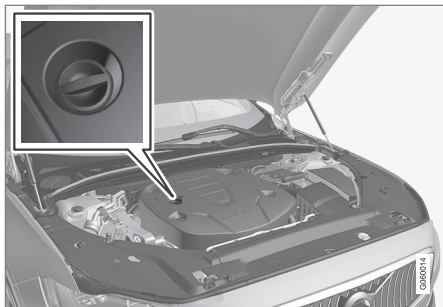

Plniace potrubie¹²¹³

V niektorých prípadoch môže byť potrebné doplniť olej aj medzi servisnými intervalmi. Ak sa na displeji vodiča nezobrazí hlásenie, nie je potrebné vykonať žiadne opatrenia týkajúce sa hladiny motorového oleja.

⚠ UPOZORNENIE

Ak sa zobrazuje správa **Hladina motor. oleja Servis je potrebný** navštívte servis – odporúča sa autorizovaný servis vozidiel značky Volvo. Hladina oleja môže byť príliš vysoká.

⚠ UPOZORNENIE

Kvôli nebezpečenstvu požiaru nelejte olej na horúce výfukové zberné potrubie.

! DÔLEŽITÉ

Ak sa zobrazí správa **Hlad. motor. oleja nízka** **Doplňte 1 liter**, doplňte iba predpísaný objem, napr. 1 liter (1 kvartu).

Súvisiace informácie

- Motorový olej (str. 640)
- Nepriaznivé jazdné podmienky pre motorový olej (str. 699)
- Motorový olej – špecifikácie (str. 697)
- Polohy zapaľovania (str. 458)
- Stav vozidla (str. 630)

Doplnenie chladiacej kvapaliny

Chladiaca kvapalina ochladzuje spaľovací motor na správnu prevádzkovú teplotu. Teplo, ktoré sa prenáša z motora do chladiacej kvapaliny, sa môže použiť na ohrev priestoru pre cestujúcich.

Pri dopĺňaní chladiacej kvapaliny postupujte podľa pokynov na obale. Nikdy nedopĺňajte iba vodu. Riziko zamrznutia sa zvyšuje tak s príliš malým, ako aj príliš veľkým koncentrátom chladiacej kvapaliny.

Ak sa pod vozidlom nachádza chladiaca kvapalina, ak z chladiacej kvapaliny vychádza dym, prípadne ak sa doplní viac ako 2 litre (pribl. 2 kvarty), vždy zavolajte odťahovú službu, aby sa zabránilo riziku poškodenia motora v dôsledku chybného chladiaceho systému pri pokuse o naštartovanie vozidla.

⚠ UPOZORNENIE

Chladiaca kvapalina môže byť veľmi horúca. Nikdy neotvárajte uzáver, keď je chladiaca kvapalina horúca. Ak je potrebné doplnenie, pomaly odskrutkujte uzáver expanznej nádoby, aby sa odstránil akýkoľvek pretlak.

¹² Motory vybavené elektronickým snímačom hladiny oleja nemajú mierku.

¹³ Vzhľad motorového priestoru sa môže líšiť v závislosti od modelu a variantu motora.

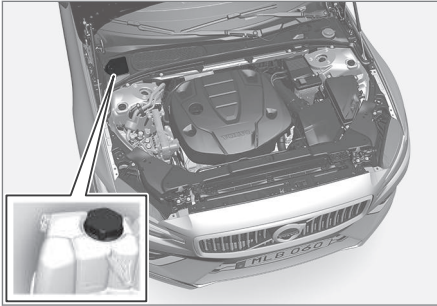

Expanzná nádoba chladiacej kvapaliny

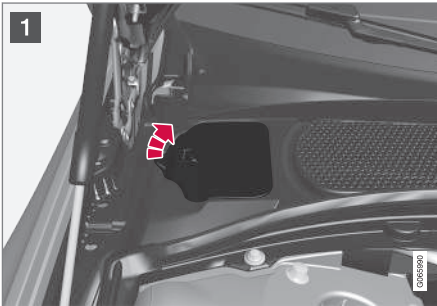

- 1 Otvorte veko na plastovom kryte.
 - 2 Odstuknuté uzáver a v prípade potreby doplňte chladiacu kvapalinu. Hladina chladiacej kvapaliny nesmie prekročiť žltú značku **MAX** vo vnútri expanznej nádoby.
- Opatovne namontujte diely v opačnom poradí.

! **DÔLEŽITÉ**

- Škodlivé pri požití. Môže spôsobiť poškodenie orgánov (obličiek).
- Použite chladiacu kvapalinu vopred namiešanú podľa odporúčania spoločnosti Volvo. Ak sa použije koncentrovaná kvapalina, uistite sa, že pomer bude 50 % chladiacej kvapaliny k 50 % vody zodpovedajúcej kvality.
- Nemiešajte rôzne chladiace kvapaliny.
- Pri výmene hlavných komponentov chladiaceho systému by sa mala použiť iba nová chladiaca kvapalina, aby sa zabezpečila dostatočná ochrana systému proti korózii.
- Motor smie bežať len so správne naplneným chladiacim systémom. V opačnom prípade môžu príliš vysoké teploty viesť k vzniku poškodenia (prasklín) v hlave valca.
- Vysoký obsah chlóru, chloridov a iných solí môže spôsobiť koróziu chladiaceho systému.

Súvisiace informácie

- Prehľad súčiastok motora (str. 638)
- Chladiaca kvapalina - špecifikácie (str. 700)

Batéria štartéra

Batéria štartéra slúži na spustenie elektrického systému a na pohon elektrických zariadení vo vozidle. Pri naštartovaní spaľovacieho motora sa používa hybridná batéria.

Elektrický systém je jednopólový a ako vodič slúži podvozok a kryt motora.

Batéria štartéra je 12 V AGM batéria (Absorbed Glass Mat), navrhnutá pre regeneratívne dobíjanie a podporu fungovania rôznych systémov vozidla.

Životnosť a fungovanie batérie štartéra ovplyvňujú faktory, ako je počet štartov, vybíjanie, štýl jazdy, jazdné podmienky, klimatické podmienky atď.

- Nikdy neodpájajte batériu štartéra, keď je motor v chode.
- Skontrolujte, či sú káble vedúce k batérii štartéra správne pripojené a riadne dotiahnuté.

UPOZORNENIE

- Batéria môže produkovať plyný oxyhydrogén, ktorý je vysoko výbušný. Ak je štartovací kábel pripojený nesprávne, môže vzniknúť iskra, čo môže stačiť na to, aby batéria vybuchla.
- Štartovacie káble nepripájajte k žiadnemu z komponentov palivového systému, ani k žiadnej pohyblivej časti. Dávajte pozor na horúce časti motora.
- Batéria obsahuje kyselinu sírovú, ktorá môže spôsobiť vážne poleptanie.
- Ak sa kyselina sírová dostane do kontaktu s očami, pokožkou alebo odevom, opláchnite postihnuté miesto veľkým množstvom vody. Ak kyselina vystrekne do očí – okamžite vyhľadajte lekársku pomoc.
- V blízkosti batérie nikdy nefajčite.

Životnosť a kapacita batérie štartéra

Životnosť batérie ovplyvňujú niekoľko faktorov, vrátane faktorov, ako je počet štartov, vybíjanie, štýl jazdy, jazdné podmienky, klimatické podmienky atď. Štartovacia kapacita batérie sa postupne znižuje, a preto je potrebné ju vymeniť, ak sa vozidlo dlhšiu dobu nepoužíva, alebo ak s ním jazdíte len na krátke vzdialenosti. Extrémne chladné počasie ďalej obmedzuje štartovaciu kapacitu. Ak sa batéria štar-

téra viackrát vybije, negatívne to ovplyvní jej životnosť.

Aby sa batéria štartéra udržiavala v dobrom stave, odporúča sa aspoň 15 minút jazdy/týždeň alebo pripojiť batériu k nabíjačke batérii s automatickým nabíjaním. Udržiavanie úplne nabitej batérie štartéra zabezpečí jej maximálnu životnosť.

Umiestnenie

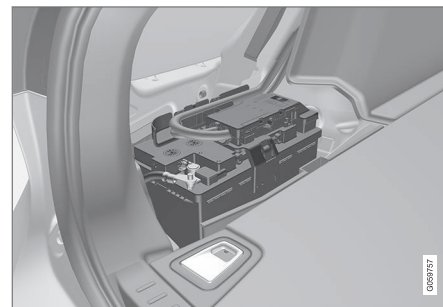

Batéria štartéra sa nachádza v batožinovom priestore.

UPOZORNENIE

Ak je batéria štartéra odpojená, funkcia automatického otvárania a zatvárania sa musí resetovať, aby fungovala správne. Musí sa vykonať resetovanie, aby sa zabezpečila ochrana proti privretiu.

! DÔLEŽITÉ

Na niektorých modeloch je batéria pripevnená pomocou upevňovacieho popruhu. Uistite sa, že upevňovací popruh je správne dotiahnutý.

Špecifikácie pre batériu štartéra

Typ batérie	H8 AGM
Napätie (V)	12
Štartovacia kapacita za studena ^A - CCA ^B (A)	850
Veľkosť, L × B × H	353 × 175 × 190 mm (13,9 × 6,9 × 7,5 palcov)
Kapacita (Ah)	95

^A Podľa normy EN.

^B Cold Cranking Amperes.

Spoločnosť Volvo odporúča zveriť výmenu batérie autorizovanému servisu Volvo.

! DÔLEŽITÉ

Ak sa vymieňa batéria, uistite sa, že ste ju vymenili za batériu rovnakej veľkosti, kapacity studeného štartu a typu ako aké mala pôvodná batéria (pozrite si emblém na batérii).

Súvisiace informácie

- Symboly na batérii (str. 646)
- Hybridná batéria (str. 646)
- Štartovanie pomocou štartovacích káblov a inej batérie (str. 500)
- Vynulovanie sekvencie ochrany proti pri-vretiu (str. 169)
- Recyklácia batérie (str. 647)

Hybridná batéria

Vozidlo je vybavené hybridnou batériou pre prevádzku elektromotora - bezúdržbovou dobijateľnou batériou lítium-iónového typu.

i POZNÁMKA

Vozidlo sa nedá naštartovať, ak je vybitá hybridná batéria.

Ak je batéria štartéra aj hybridná batéria vybitá, obe batérie musíte nabiť. V takom prípade nie je možné nabíjať iba hybridnú batériu. Aby sa mohla hybridná batéria nabiť, musí mať batéria štartéra určitý stupeň nabitia.

⚠ UPOZORNENIE

Výmenu hybridnej batérie smie vykonávať iba servis – odporúča sa autorizovaný servis vozidiel značky Volvo.

Životnosť a kapacita hybridnej batérie

Kapacita hybridnej batérie sa časom a používaním znižuje, čo môže viesť k zvýšenému používaniu spaľovacieho motora a v dôsledku toho k vyššej spotrebe paliva a zníženému dojazdu počas prevádzky na elektrický pohon.

Chladiaca kvapalina

Chladiaci systém hybridnej batérie má samostatnú expanznú nádrž.

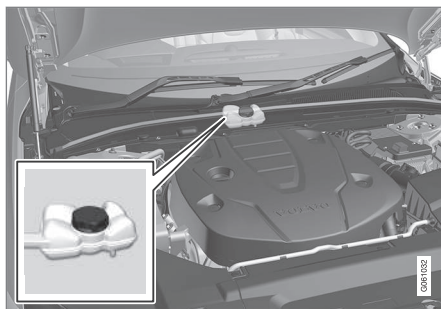

! DÔLEŽITÉ

Plnenie chladiacej kvapaliny hybridnej batérie smie vykonávať iba servis – odporúča sa autorizovaný servis vozidiel značky Volvo.

Špecifikácie pre hybridnú batériu

Typ: Lítium-iónová

Celkové množstvo energie: 11,6 kWh.

Súvisiace informácie

- Symboly na batérii (str. 646)
- Batéria štartéra (str. 644)
- Nabíjanie hybridnej batérie (str. 435)
- Recyklácia batérie (str. 647)

Symboly na batérii

Na batériách sú informácie a výstražné symboly.

	Používajte ochranné okuliare.
	Ďalšie informácie nájdete v používateľskej príručke k vozidlu.
	Batériu uskladnite mimo dosahu detí.
	Batéria obsahuje korozívnu kyselinu.

	<p>Vyhýbajte sa iskrám a otvorenému ohňu.</p>
	<p>Nebezpečenstvo výbuchu.</p>
	<p>Musí byť odovzdané na recykláciu.</p>

Súvisiace informácie

- Batéria štartéra (str. 644)
- Hybridná batéria (str. 646)
- Recyklácia batérie (str. 647)

Recyklácia batérie

Použitá batéria štartéra sa musí recyklovať spôsobom prijateľným pre životné prostredie. Ak si nie ste istí ako likvidovať tento typ odpadu, obráťte sa na servis – odporúča sa autorizovaný servis Volvo.

Súvisiace informácie

- Batéria štartéra (str. 644)
- Hybridná batéria (str. 646)
- Symboly na batérii (str. 646)

Poistky a centrálny elektrický systém

Všetky elektrické funkcie a komponenty sú chránené niekoľkými poistkami aby sa ochránil elektrický systém vozidla pred poškodením v dôsledku skratu alebo preťaženia.

UPOZORNENIE

Nikdy nepoužívajte cudzí predmet alebo poistku s prúdom vyšším, ako je predpísané pri výmene poistky. Mohlo by to spôsobiť značné poškodenie elektrického systému a viesť k požiaru.

UPOZORNENIE

S oranžovými káblami môžu manipulovať iba kvalifikovaní pracovníci.

UPOZORNENIE

Niekoľko komponentov vo vozidle pracuje s prúdom pod vysokým napätím, ktoré môže byť nebezpečné v prípade nesprávneho zásahu.

Nedotýkajte sa ničoho, čo nie je jasne uvedené v návode na obsluhu vozidla.

Ak elektrický komponent alebo funkcia nefunguje, mohlo k tomu dôjsť v dôsledku dočasného preťaženia alebo zlyhania poistky komponentu. Ak tá istá poistka opakovane zlyhá, ide o poruchu v elektrickom obvode. Spoloč-



- ◀ nosť Volvo odporúča na kontrolu kontaktovať autorizovaný servis Volvo.

Umiestnenia centrálnych elektrických jednotiek

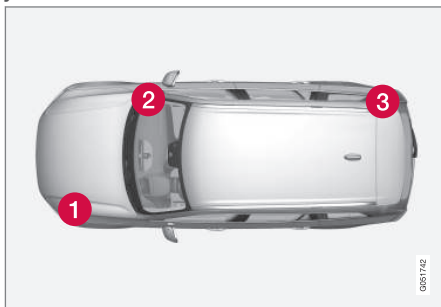

Obrázok je schematický - vzhľad sa môže líšiť v závislosti od modelu vozidla.

Centrálna elektrická jednotka vo vozidle s volantom na ľavej strane. Vo vozidle s volantom na pravej strane sú centrálné elektrické jednotky na opačnej strane odkladacej schránky pred spolujazdcom.

- 1 Motorový priestor
- 2 Pod odkladacou schránkou pred spolujazdcom
- 3 Batožinový priestor

Súvisiace informácie

- Výmena poistky (str. 648)
- Poistky v batožinovom priestore (str. 663)
- Poistky v motorovom priestore (str. 650)
- Poistky pod odkladacou schránkou pred spolujazdcom (str. 657)

Výmena poistky

Všetky elektrické funkcie a komponenty sú chránené niekoľkými poistkami, aby sa ochránil elektrický systém vozidla pred poškodením v dôsledku skratu alebo preťaženia.

1. V poistkovej schéme nájdite poistku.
2. Vytiahnite poistku a z boku skontrolujte, či zakrivený drôt prehorel.
3. V takom prípade poistku vymeňte za novú rovnakej farby a ampérovej hodnoty.

⚠ UPOZORNENIE

Nikdy nepoužívajte cudzí predmet alebo poistku s prúdom vyšším, ako je predpísané pri výmene poistky. Mohlo by to spôsobiť značné poškodenie elektrického systému a viesť k požiaru.

⚠ UPOZORNENIE

Kvôli poistkám, ktoré nie sú uvedené v návode na obsluhu, sa obráťte na autorizovaný servis Volvo. Ak výmena poistky nie je vykonaná správne, môže spôsobiť vážne poškodenie elektrických systémov.

Súvisiace informácie

- Poistky a centrálné elektrické jednotky (str. 647)
- Poistky v batožinovom priestore (str. 663)
- Poistky v motorovom priestore (str. 650)
- Poistky pod odkladacou schránkou pred spolujazdcom (str. 657)

Poistky v motorovom priestore

Poistky v motorovom priestore okrem iného chránia funkcie motora a brzd.

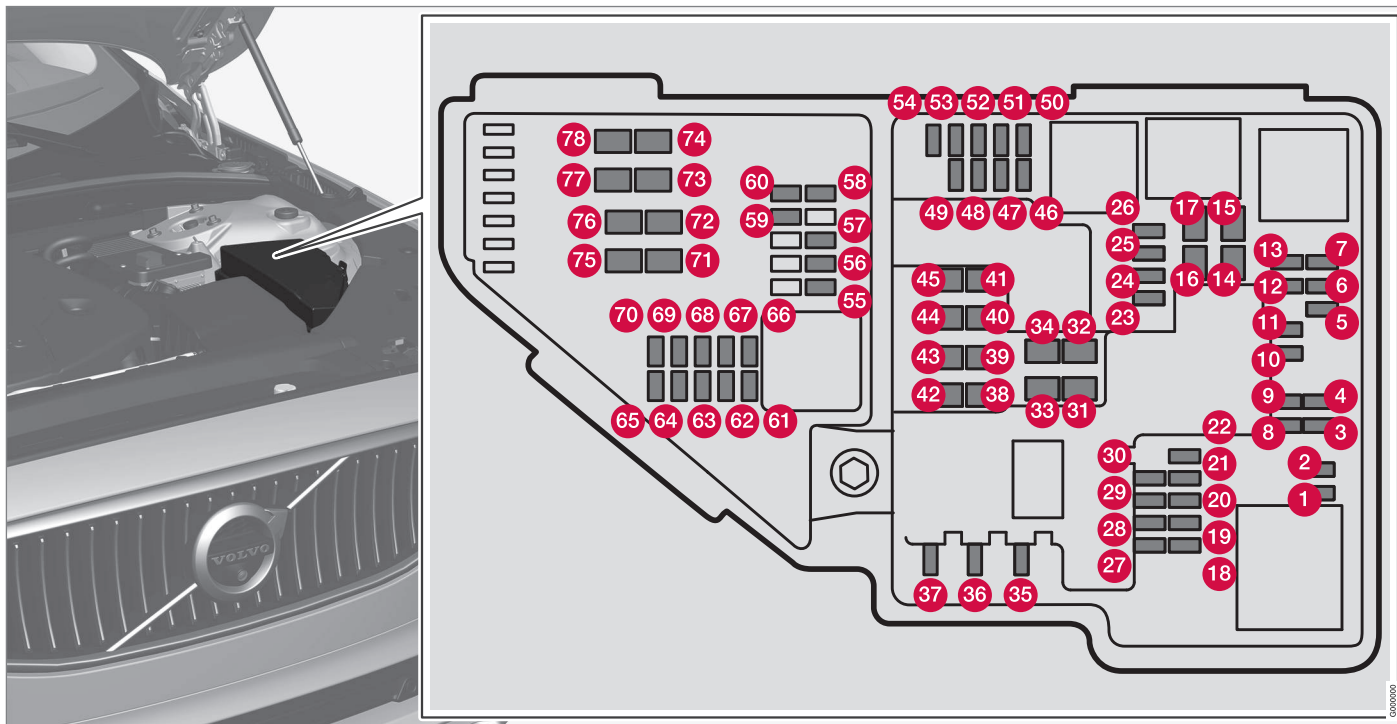

Na vnútornej strane krytu sú pinzety, ktoré uľahčujú postup pri vyberaní a montáži poistiek.

Poistková skrinka tiež poskytuje priestor pre niekoľko náhradných poistiek.

Polohy

Na vnútornej strane krytu je štítok, ktorý zobrazuje umiestnenie poistiek.

	Funkcia	Ampérová hodnota	Typ
1	–	–	Mikro
2	–	–	Mikro
3	–	–	Mikro
4	Ovládací modul aktivátora pre zapojenie/zmenu rýchlostných stupňov automatickej prevodovky	5	Mikro
5	Ovládací modul pre vysokonapäťový chladič chladiacej kvapaliny spaľovacieho motora	5	Mikro
6	Ovládací modul pre klimatizáciu; Uzatvárací ventil pre výmenník tepla; Uzatvárací ventil pre chladiacu kvapalinu, ktorá prechádza cez ovládací systém klimatizácie	5	Mikro
7	Ovládací modul pre hybridnú batériu; Vysokonapäťový menič pre kombinovaný vysokonapäťový generátor/motor štartéra s meničom napätia 500 V-12 V	5	Mikro
8	–	–	Mikro
9	Menič na ovládanie napájania elektromotora zadnej nápravy	10	Mikro
10	Ovládací modul pre hybridnú batériu; Vysokonapäťový menič pre kombinovaný vysokonapäťový generátor/motor štartéra s meničom napätia 500 V-12 V	10	Mikro
11	Nabíjacia jednotka	5	Mikro
12	Uzatvárací ventil pre chladiacu kvapalinu hybridnej batérie; Čerpadlo chladiacej kvapaliny 1 pre hybridnú batériu	15	Mikro



	Funkcia	Ampérová hodnota	Typ
13	Čerpadlo chladiacej kvapaliny pre systém elektrického pohonu	15	Mikro
14	Chladiaci ventilátor pre hybridné komponenty	25	Puzdro Mcase ^A
15	–	–	Puzdro Mcase ^A
16	–	–	Puzdro Mcase ^A
17	–	–	Puzdro Mcase ^A
18	Výpočtová jednotka	5	Mikro
19	–	–	Mikro
20	–	–	Mikro
21	–	–	Mikro
22	–	–	Mikro
23	–	–	Mikro
24	12 V zástrčka v konzole tunela, predná	15	Mikro
25	12 V zástrčka v konzole tunela, vedľa priestoru pre nohy pre druhý rad sedadiel	15	Mikro
26	12 V zástrčka v batožinovom priestore* USB porty v opierkach hlavy na pravej/ľavej strane	15	Mikro
27	–	–	Mikro
28	Ľavý svetlomet, LED ^B	15	Mikro

	Funkcia	Ampérová hodnota	Typ
29	Pravý svetlomet, LED ^B	15	Mikro
30	–	–	Mikro
31	Vyhrievané čelné sklo* na ľavej strane	Elektrická prípojka	Puzdro Mcase ^A
32	Vyhrievané čelné sklo* na ľavej strane	40	Puzdro Mcase ^A
33	Ostrekovače svetlometu*	25	Puzdro Mcase ^A
34	Ostrekovače čelného skla	25	Puzdro Mcase ^A
35	–	–	Mikro
36	Klaksón	20	Mikro
37	Siréna*	5	Mikro
38	Ovládací modul pre brzdový systém (ventily, parkovacia brzda)	30	Puzdro Mcase ^A
39	Stierače čelného skla	30	Puzdro Mcase ^A
40	Ostrekovač zadného okna	25	Puzdro Mcase ^A
41	Vyhrievané čelné sklo* na pravej strane	40	Puzdro Mcase ^A
42	Nezávislé kúrenie*	20	Puzdro Mcase ^A
43	–	–	Puzdro Mcase ^A
44	–	–	Puzdro Mcase ^A
45	Vyhrievané čelné sklo* na pravej strane	Elektrická prípojka	Puzdro Mcase ^A





	Funkcia	Ampérová hodnota	Typ
46	Napája sa pri zapnutom zapaľovaní: Ovládací modul motora; Komponenty prevodovky; Elektrické servoriadenie; Centrálny elektronický modul	5	Mikro
47	Vonkajší zvuk vozidla (určité trhy)	5	Mikro
48	Pravý svetlomet, LED ^B	15	Mikro
49	Alkoholový zámok*	5	Mikro
50	–	–	Mikro
51	–	–	Mikro
52	Airbagy; Snímač hmotnosti cestujúceho	5	Mikro
53	Ľavý svetlomet, LED ^B	15	Mikro
54	Snímač plynového pedálu	5	Mikro
55	Ovládací modul prevodovky; Ovládací modul voliča prevodových stupňov	15	Mikro
56	Ovládací modul motora (ECM)	5	Mikro
57	–	–	Mikro
58	–	–	Mikro
59	–	–	Mikro
60	–	–	Mikro
61	Ovládací modul motora; Aktivátor; Škrtiaca klapka; Ventil pre turbodúchadlo	20	Mikro

	Funkcia	Ampérová hodnota	Typ
62	Elektromagnety; Ventily; Pretlakové pripojenie	10	Mikro
63	Podtlakové regulátory; Ventil pre elektrický obtok: Ventil pre ventiláciu	7,5	Mikro
64	Ovládací jednotka, klapka spojlera; Ovládací jednotka, klapka chladiča	5	Mikro
65	–	–	Mikro
66	Lambda sonda, predná a zadná	15	Mikro
67	Elektromagnet pre čerpadlo motorového oleja; Elektromagnetická spojka klimatizácie; Lambda sonda, predná, stredná a zadná	15	Mikro
68	–	–	Mikro
69	Ovládací modul motora (ECM)	20	Mikro
70	Zapaľovacie cievky; Zapaľovacie sviečky	15	Mikro
71	–	–	Puzdro Mcase ^A
72	–	–	Puzdro Mcase ^A
73	Ovládací modul pre čerpadlo kvapaliny prevodovky	30	Puzdro Mcase ^A
74	–	–	Puzdro Mcase ^A
75	Aktivátor pre prevodovku	25	Puzdro Mcase ^A
76	–	–	Puzdro Mcase ^A



	Funkcia	Ampérová hodnota	Typ
	–	–	Puzdro Mcase ^A
	–	–	Puzdro Mcase ^A

^A Tento typ poistky by mal vymeniť servis. Odporúča sa autorizovaný servis značky Volvo.

^B LED dióda (svetlo emitujúca dióda)

Súvisiace informácie

- Poistky a centrálné elektrické jednotky (str. 647)
- Výmena poistky (str. 648)

Poistky pod odkladacou schránkou pred spolujazdcom

Poistky pod odkladacou schránkou pred spolujazdcom chránia okrem iného elektrické zásuvky, displeje a moduly dverí.

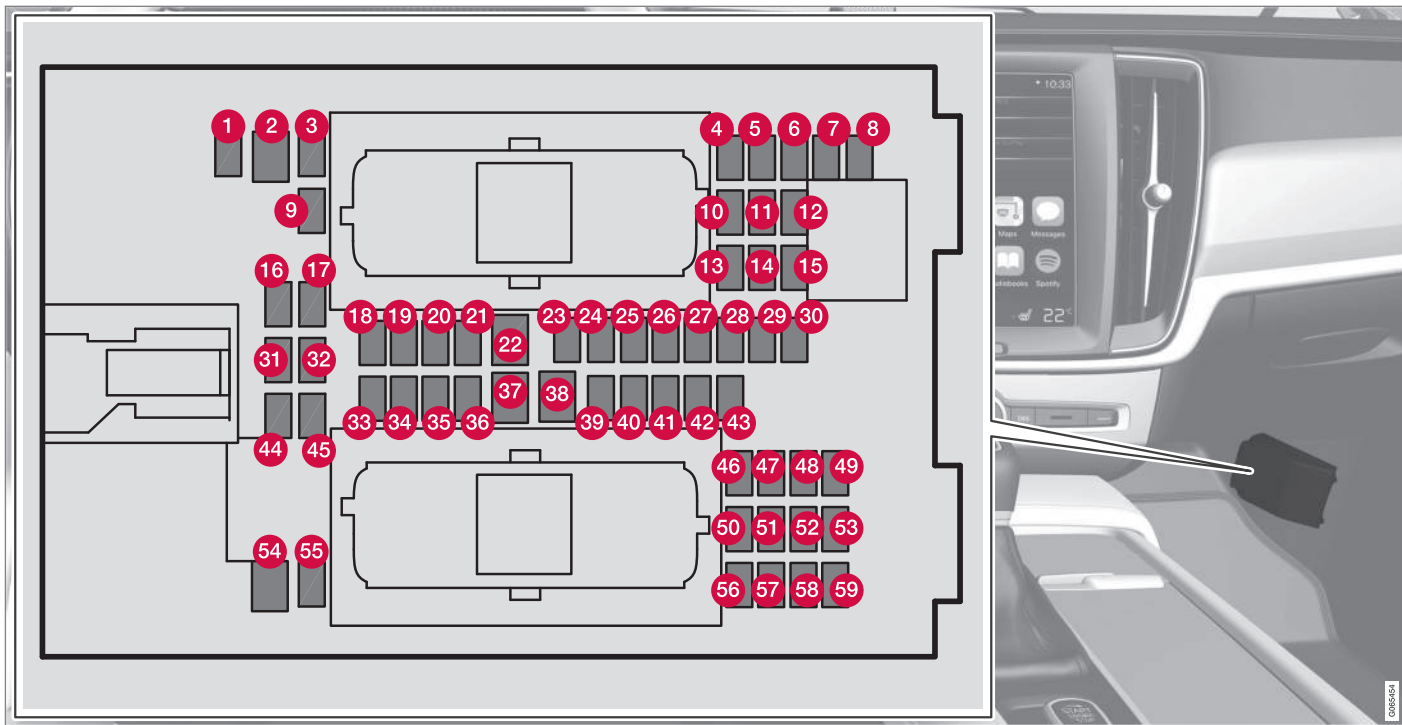

Na vnútornej strane krytu sú pinzety, ktoré uľahčujú postup pri vyberaní a montáži poistiek.

Poistková skrinka v motorovom priestore tiež ponúka priestor pre niekoľko náhradných poistiek.

Polohy

Na vnútornej strane krytu je štítok, ktorý zobrazuje umiestnenie poistiek.

	Funkcia	Ampérová hodnota	Typ
1	–	–	Mikro
2	–	–	Puzdro Mcase ^A
3	–	–	Mikro
4	Detektor pohybu*	5	Mikro
5	Prehrávač médií	5	Mikro
6	Displej vodiča	5	Mikro
7	Klávesnica v stredovej konzole	5	Mikro
8	Slniečny snímač	5	Mikro
9	–	–	Mikro
10	–	–	Mikro
11	Modul volantu	5	Mikro
12	Modul pre štartovacie tlačidlo a ovládanie parkovacej brzdy	5	Mikro
13	Modul volantu pre vyhrievaný volant*	15	Mikro
14	–	–	Mikro
15	–	–	Mikro
16	–	–	Mikro
17	–	–	Mikro





	Funkcia	Ampérová hodnota	Typ
18	Ovládací modul pre systém ovládania klimatizácie	10	Mikro
19	Zámok riadenia	7,5	Mikro
20	Diagnostická zásuvka OBDII	10	Mikro
21	Stredový displej	5	Mikro
22	Modul ventilátora pre klimatizáciu, vpredu	40	Puzdro Mcase ^A
23	USB HUB	5	Mikro
24	Ovláda osvetlenie; Vnútorne osvetlenie; Strmievanie vnútorného spätného zrkadla*; Snímač dažďa a svetla*; Klávesnica v tunelovej konzole, vedľa priestoru pre zadné sedadlo*; Elektricky ovládané predné sedadlá*; Ovládacie panely v zadných dverách; Modul ventilátora pre ovládanie klimatizáciu vľavo/vpravo	7,5	Mikro
25	Ovládací modul pre podporné funkcie vodiča	5	Mikro
26	Panoramatická strecha so slnečnou clonou*	20	Mikro
27	Head-up displej*	5	Mikro
28	Osvetlenie priestoru pre cestujúcich	5	Mikro
29	–	–	Mikro
30	Displej v strešnej konzole (pripomenka zapnutia bezpečnostného pásu/kontrolka airbagu na sedadle predného spolujazdca)	5	Mikro
31	–	–	Mikro
32	–	–	Mikro

	Funkcia	Ampérová hodnota	Typ
33	–	–	Mikro
34	–	–	Mikro
35	Ovládací modul pre on-line vozidlo; Ovládací modul pre systém Volvo On Call	5	Mikro
36	–	–	Mikro
37	Zariadenie na ovládanie zvuku (zosilňovač)	40	Puzdro Mcase ^A
38	–	–	Puzdro Mcase ^A
39	Modul pre viacpásmovú anténu	5	Mikro
40	Moduly pre komfortné predné sedadlo (masážne)*	5	Mikro
41	Alkoholový zámok*	5	Mikro
42	Stierač zadného okna	15	Mikro
43	Ovládací modul pre palivové čerpadlo	15	Mikro
44	Reléové cievky v centrálnej elektrickej jednotke v motorovom priestore; Reléové cievky pre čerpadlo prevodovej kvapaliny	5	Mikro
45	Otvorenie veka batožinového priestoru/dverí batožinového priestoru pohybom nohy*	5	Mikro
46	Vyhrievanie sedadla, predná časť strany vodiča	15	Mikro
47	Vyhrievanie sedadla, predná časť strany spolujazdca	15	Mikro
48	Čerpadlo chladiacej kvapaliny	7,5	Mikro





	Funkcia	Ampérová hodnota	Typ
49	–	–	Mikro
50	Elektricky ovládané sedadlo vodiča*	20	Mikro
51	Ovládací modul pre odpruženie (aktívny podvozok)*	20	Mikro
52	–	–	Mikro
53	Ovládací modul Sensus	10	Mikro
54	–	–	Puzdro Mcase ^A
55	–	–	Mikro
56	Elektricky ovládané sedadlo predného spolujazdca*	20	Mikro
57	–	–	Mikro
58	TV* (iba niektoré trhy)	5	Mikro
59	Primárna poistka pre poistky 52, 53, 57 a 58	15	Mikro

^A Tento typ poistky by mal vymeniť servis. Odporúča sa autorizovaný servis značky Volvo.

Súvisiace informácie

- Poistky a centrálné elektrické jednotky (str. 647)
- Výmena poistky (str. 648)

Poistky v batožinovom priestore

Poistky v batožinovom priestore chránia okrem iného elektricky ovládané sedadlá*, air-bagy a napínače bezpečnostných pásov.



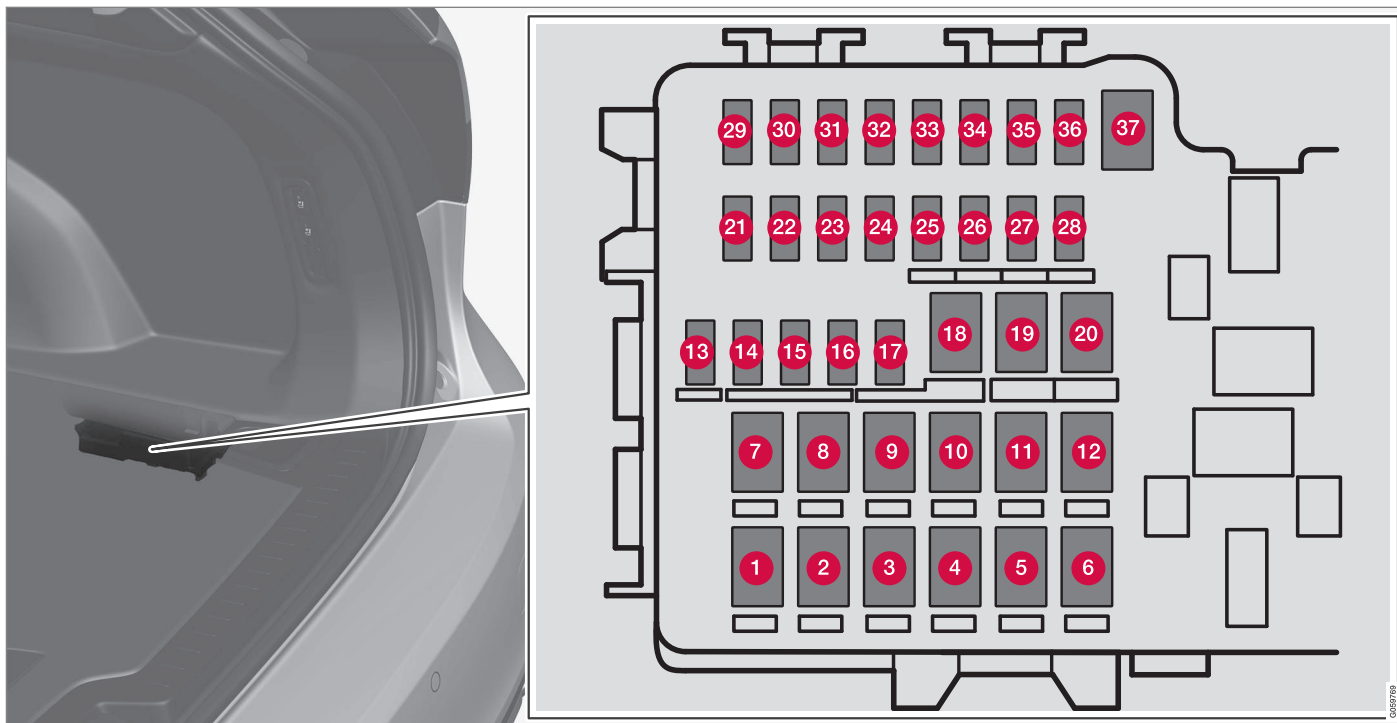

Centrálna elektrická jednotka sa nachádza na pravej strane.

Na vnútornej strane krytu sú pinzety, ktoré uľahčujú postup pri vyberaní a montáži poisťiek.

Poisťková skrinka v motorovom priestore tiež ponúka priestor pre niekoľko náhradných poisťiek.

Polohy

	Funkcia	Ampérová hodnota	Typ
1	Odmrazovač zadného okna	30	Puzdro Mcase ^A
2	Centrálny elektronický modul	40	Puzdro Mcase ^A
3	Kompresor pre vzduchové odpruženie*	40	Puzdro Mcase ^A
4	Zablokovaný motor pre operadlo na pravej zadnej strane	15	Puzdro Mcase ^A
5	–	–	Puzdro Mcase ^A
6	Zablokovaný motor pre operadlo na ľavej zadnej strane	15	Puzdro Mcase ^A
7	Elektricky ovládané sedadlo predného spolujazdca* Modul pravých zadných dverí	20	Puzdro Mcase ^A
8	Riadiaci modul na redukciu emisií oxidov dusíka (nafta)	30	Puzdro Mcase ^A
	–	–	
	–	–	
9	Elektricky ovládané dvere batožinového priestoru*	25	Puzdro Mcase ^A
10	Elektricky ovládané sedadlo predného spolujazdca* Modul pravých predných dverí	20	Puzdro Mcase ^A
11	Riadiaci modul ťažného zariadenia*	40	Puzdro Mcase ^A
12	Modul predpínača bezpečnostného pásu na pravej strane	40	Puzdro Mcase ^A
13	Cievky s vnútorným relé	5	Mikro





	Funkcia	Ampérová hodnota	Typ
14	Riadiaci modul na redukciu emisií oxidov dusíka (nafta)	15	Mikro
	–	–	
15	Modul ľavých zadných dverí	20	Mikro
16	Alkoholový zámok*, rozbočovač USB/port príslušenstva	5	Mikro
17	Rozšírený modul príslušenstva	5	Mikro
18	Riadiaci modul ťažného zariadenia*	25	Puzdro Mcase ^A
	Modul príslušenstva	40	
19	Elektricky ovládané sedadlo vodiča*	20	Puzdro Mcase ^A
20	Modul prepínača bezpečnostného pásu na ľavej strane	40	Puzdro Mcase ^A
21	Parkovacia kamera*	5	Mikro
22	–	–	Mikro
23	–	–	Mikro
24	–	–	Mikro
25	Napája sa pri zapnutí zapaľovaní:	10	Mikro
26	–	–	Mikro
27	–	–	Mikro
28	Vyhrievanie ľavého zadného sedadla*	15	Mikro

	Funkcia	Ampérová hodnota	Typ
29	–	–	Mikro
30	Blind Spot Information (BLIS)* Riadiaci modul, externý zvuk cúvania	5	Mikro
31	–	–	Mikro
32	Moduly predpínačov bezpečnostných pásov	5	Mikro
33	Aktivátor pre výfukové plyny (benzín, niektoré varianty motorov)	5	Mikro
34	–	–	Mikro
35	–	–	Mikro
36	Vyhrievanie pravého zadného sedadla*	15	Mikro
37	–	–	Puzdro Mcase ^A

A Tento typ poistky by mal vymeniť servis. Odporúča sa autorizovaný servis značky Volvo.

Súvisiace informácie

- Poistky a centrálné elektrické jednotky (str. 647)
- Výmena poistky (str. 648)

Výmena žiarovky

Toto vozidlo je vybavené iba svetlami LED¹⁵, a preto nemá žiadne vymeniteľné žiarovky. Ak sa vyskytne porucha v osvetlení, obráťte sa na servis¹⁴.

Ak sa vyskytne chyba v LED¹⁵ svetlách, musí sa vymeniť celá jednotka svetla.

i POZNÁMKA

Informácie o žiarovkách, ktoré nepokrýva tento návod na obsluhu, vám poskytne predajca vozidla Volvo alebo autorizovaný servis spoločnosti Volvo.

i POZNÁMKA

Na vnútornej strane šošoviek vonkajšieho osvetlenia, akým sú svetlomety a zadné svetlá, sa môže dočasne objaviť kondenzácia. To je normálne a každé vonkajšie osvetlenie je navrhnuté tak, aby tento jav vydržalo. Kondenzácia sa normálne odparí z krytu svetla, keď je svetlo po určitý čas zapnuté.

¹⁵ LED (Light Emitting Diode)

¹⁴ Odporúčame autorizovaný servis Volvo.

Čistenie interiéru

Používajte istiace prostriedky a výrobky určené na starostlivosť o vozidlo odporúčané spoločnosťou Volvo. Čistenie vykonávajte pravidelne a škrvny odstraňujte okamžite. Pred použitím čistiacich prostriedkov je dôležité povysávať.

! DÔLEŽITÉ

- Určité časti farebného oblečenia (napr. tmavé džínsy a semišové odevy) môžu čalúnenie znečistiť. Ak k tomu dôjde, je dôležité tieto časti čalúnenia čo možno najskôr vyčistiť a ošetriť.
 - Na čistenie interiéru nikdy nepoužívajte silné rozpúšťadlá, ako napr. kvapalinu do ostrekovačov, čistý benzín alebo lieh, prípadne koncentrovaný alkohol, pretože to môže poškodiť čalúnenie, ako aj iné materiály v interiéri.
 - Čistiaci prostriedok nikdy nestríekajte priamo na komponenty, ktoré majú elektrické tlačidlá a ovládače. Namiesto toho ich utrite navlhčenou handričkou obsahujúcou čistiaci prostriedok.
 - Ostré predmety a suchý zips môžu poškodiť látkové čalúnenie.
 - Používajte iba čistiace prostriedky určené na daný typ materiálu.
- Čistenie stredového displeja (str. 669)
 - Čistenie látkového čalúnenia a poťahov (str. 670)
 - Čistenie bezpečnostných pásov (str. 671)
 - Čistenie podlahových rohoží a vložiek (str. 671)
 - Čistenie koženého čalúnenia* (str. 672)
 - Čistenie koženého volantu (str. 673)
 - Čistenie vnútorných plastových, kovových a drevených častí (str. 673)

Súvisiace informácie

* Voliteľný diel/prislušenstvo.

Čistenie stredového displeja

Nečistoty, škrvny a mastnoty na prstoch môžu ovplyvniť výkon a čitateľnosť stredového displeja. Často čistíte obrazovku mikrovláknovou utierkou.



1. Vypnite stredový displej dlhým stlačením domovského tlačidla.
2. Utrite obrazovku dodanou mikrovláknovou utierkou alebo inou mikrovláknovou utierkou rovnakej kvality. Malými krúživými pohybmi utrite obrazovku čistou a suchou mikrovláknovou utierkou. V prípade potreby zľahka navlhčite látku z mikrovlákien čistou vodou.
3. Spustíte displej krátkym stlačením domovského tlačidla.

! DÔLEŽITÉ

Tkanina z mikrovlákna, ktorá sa používa na čistenie stredového displeja, nesmie obsahovať piesok a nečistoty.

! DÔLEŽITÉ

Pri čistení stredového displeja vyvíjajte na obrazovku len mierny tlak. Silný tlak môže obrazovku poškodiť.

! DÔLEŽITÉ

Nestriekajte žiadne kvapalné ani leptavé chemikálie priamo na stredový displej. Nepoužívajte prostriedok na čistenie okien, iné čistiace prostriedky, aerosólové spreje, rozpúšťadlá, alkohol, čpavok alebo čistiace prostriedky obsahujúce abrazívne látky.

Nikdy nepoužívajte abrazívne utierky, papierové utierky alebo vreckovky, pretože môžu poškríbať stredový displej.

Súvisiace informácie

- Čistenie interiéru (str. 668)
- Čistenie látkového čalúnenia a poťahov (str. 670)
- Čistenie bezpečnostných pásov (str. 671)

- Čistenie podlahových rohoží a vložiek (str. 671)
- Čistenie koženého čalúnenia* (str. 672)
- Čistenie koženého volantu (str. 673)
- Čistenie vnútorných plastových, kovových a drevených častí (str. 673)

Čistenie head up displeja*

Sklo displeja jemne utrite čistou a suchou utierkou z mikrovlákna. V prípade potreby utierku z mikrovlákna jemne navlhčite. Nikdy nepoužívajte silné odstraňovače škvŕn. Pre náročnejšie čistenie je možné použiť špeciálny čistiaci prostriedok dostupný u dílerov Volvo.

Súvisiace informácie

- Aktivácia a deaktivácia head-up displeja* (str. 143)
- Head-up displej* (str. 142)

Čistenie látkového čalúnenia a poťahov

Pri čistení textilii sa odporúča používať čistiaci prostriedok na tkaniny. V prípade potreby očistite a škvŕny okamžite ošetrite.

! DÔLEŽITÉ

Škvŕnu nikdy neškrabte ani nedrhňte, pretože to môže poškodiť čalúnenie.

! DÔLEŽITÉ

Nikdy nepoužívajte prostriedok na odstraňovanie škvŕn alebo silné rozpúšťadlá, mohli by poškodiť čalúnenie.

Čistenie látkového čalúnenia

1. Začnite povysávaním čalúnenia.
2. Dodržiavajte pokyny platné pre čistiaci prostriedok na tkaniny.
3. Pri čistení látok sa odporúča čistič odstraňujúci postrek na odsávanie umývacej kvapaliny a následné opláchnutie vodou.

! DÔLEŽITÉ

Niektoré farebné odevy (napr. džínsové a semišové odevy) môžu znečistiť látkové čalúnenie. Silné škvŕny, napr. od oleja, sa odstraňujú ťažko.

! DÔLEŽITÉ

Vždy vyčistite čalúnenie ako celok, dokonca aj tam, kde sú len jednotlivé škvŕny. Tým zabránite vzniku krúžkov od vody.

i POZNÁMKA

Čalúnenie nevyberajte kvôli čisteniu.

Čistenie stropu

1. Čalúnenie stropu opatrne očistite mäkkou kefou.
2. Dodržiavajte pokyny platné pre čistiaci prostriedok na tkaniny.
3. Potom použite mäkkú handričku, ktorá nezanecháva vlákna, a čalúnenie stropu utrite.

! DÔLEŽITÉ

Pri neopatrnom čistení sa môže poškodiť čalúnenie stropu.

Súvisiace informácie

- Čistenie interiéru (str. 668)
- Čistenie stredového displeja (str. 669)
- Čistenie bezpečnostných pásov (str. 671)

- Čistenie podlahových rohoží a vložiek (str. 671)
- Čistenie koženého čalúnenia* (str. 672)
- Čistenie koženého volantu (str. 673)
- Čistenie vnútorných plastových, kovových a drevených častí (str. 673)

Čistenie bezpečnostných pásov

Používajte istiace prostriedky a výrobky určené na starostlivosť o vozidlo odporúčané spoločnosťou Volvo. Čistenie vykonávajte pravidelne a škvryny odstraňujte okamžite. Pred použitím čistiacich prostriedkov je dôležité povysávať.

Použite vodu a syntetický čistiaci prostriedok. U predajcov vozidiel značky Volvo si môžete zakúpiť špeciálny čistiaci prostriedok na textil. Pred navinutím bezpečnostného pásu sa uistite, že je suchý.

Súvisiace informácie

- Čistenie interiéru (str. 668)
- Čistenie stredového displeja (str. 669)
- Čistenie látkového čalúnenia a poťahov (str. 670)
- Čistenie podlahových rohoží a vložiek (str. 671)
- Čistenie koženého čalúnenia* (str. 672)
- Čistenie koženého volantu (str. 673)
- Čistenie vnútorných plastových, kovových a drevených častí (str. 673)

Čistenie podlahových rohoží a vložiek

Používajte istiace prostriedky a výrobky určené na starostlivosť o vozidlo odporúčané spoločnosťou Volvo. Čistenie vykonávajte pravidelne a škvryny odstraňujte okamžite. Pred použitím čistiacich prostriedkov je dôležité povysávať.

Vyberte vložené koberce na samostatné čistenie koberca podlahy a vložených kobercov. Každá vložka rohože je zaistená kolíkmi.

1. Vyberte vložku rohože tak, že uchopíte rohož vložky za každý kolík a zdvihnete ju smerom rovno nahor.
2. Na odstránenie prachu a nečistôt použite vysávač.



POZNÁMKA

Interiérové podložky sa nesmú nepozorne stáčať ani čistiť búchaním o iné predmety, pretože môže dôjsť k ich popraskaniu.

3. Na škvryny, ktoré zostali na podlahovej rohoži po vysávaní sa odporúča použiť špeciálny čistiaci prostriedok na textil. Použite čistiaci prostriedok odporúčaný spoločnosťou Volvo.
4. Po vyčistení namontujte vložku rohože na miesto tak, že zatlačíte na každý kolík.





⚠ UPOZORNENIE

Pre každé sedadlo používajte iba jednu vkladaciu rohož a pred jej použitím skontrolujte, že je rohož pod sedadlom vodiča správne uchytaná a zabezpečená v kolíkoch tak, aby sa nezachytila pod pedálmi.

Súvisiace informácie

- Čistenie interiéru (str. 668)
- Čistenie stredového displeja (str. 669)
- Čistenie látkového čalúnenia a poťahov (str. 670)
- Čistenie bezpečnostných pásov (str. 671)
- Čistenie koženého čalúnenia* (str. 672)
- Čistenie koženého volantu (str. 673)
- Čistenie vnútorných plastových, kovových a drevených častí (str. 673)

Čistenie koženého čalúnenia*

Používajte istiace prostriedky a výrobky určené na starostlivosť o vozidlo odporúčané spoločnosťou Volvo. Čistenie vykonávajte pravidelne a škrvny odstraňujte okamžite. Pred použitím čistiacich prostriedkov je dôležité povysávať.

Kožené čalúnenie spoločnosti Volvo* je ošetrované tak, aby si zachovalo svoj pôvodný vzhľad.

Kožené čalúnenie* je prírodný produkt, ktorý sa časom mení a získava krásnu patinu. Aby sa zachovali vlastnosti a farby kože, je potrebné pravidelné čistenie a ošetrovanie. Spoločnosť Volvo ponúka na čistenie a ošetrovanie koženého čalúnenia komplexný produkt, Volvo Leather Care Kit/Wipes. Ochranná vonkajšia vrstva kože sa zachováva, ak sa produkt používa podľa návodu.

Aby ste dosiahli čo najlepšie výsledky, spoločnosť Volvo odporúča čistiť a aplikovať ochranný krém jeden až štyrikrát ročne (alebo častejšie, ak je to potrebné). Volvo Leather Care Kit/Wipes sú k dispozícii u predajcov Volvo.

Čistenie koženého čalúnenia

1. Čistiaci prostriedok na kožu naneste na vlhkú špongiu a stláčajte ju, kým sa nevytvorí pena.

2. Krúživým pohybom pohybujte špongiou po škrvne.
3. Špongiu dôkladne navlhčíte škrvnu, nechajte špongiu absorbovať škrvnu bez drhnutia.
4. Utrite škrvnu mäkkou handričkou a nechajte kožu dôkladne osušiť.

Ochrana koženého čalúnenia

1. Naneste malé množstvo ochranného prostriedku na kožu na handričku a potom ho naneste na kožu ľahkými krúživými pohybmi.
2. Nechajte ho schnúť približne 20 minút.
 - > Ochrana koženého čalúnenia ho robí odolnejším voči pôsobeniu slnečného UV žiarenia.

Súvisiace informácie

- Čistenie interiéru (str. 668)
- Čistenie stredového displeja (str. 669)
- Čistenie látkového čalúnenia a poťahov (str. 670)
- Čistenie bezpečnostných pásov (str. 671)
- Čistenie podlahových rohoží a vložiek (str. 671)
- Čistenie koženého volantu (str. 673)
- Čistenie vnútorných plastových, kovových a drevených častí (str. 673)

Čistenie koženého volantu

Používajte istiace prostriedky a výrobky určené na starostlivosť o vozidlo odporúčané spoločnosťou Volvo. Čistenie vykonávajte pravidelne a škvrnny odstraňujte okamžite. Pred použitím čistiacich prostriedkov je dôležité povysávať.

Koža potrebuje dýchať. Kožený volant nikdy nezakrývajte ochranným plastom. Na čistenie koženého volantu odporúčame Volvo Leather Care Kit/Wipes. Najskôr odstráňte nečistoty, prach atď. vlhkou špongiou alebo handričkou.

! DÔLEŽITÉ

Ostré predmety, napr. prstene, môžu poškodiť kožu na volante.

Súvisiace informácie

- Čistenie interiéru (str. 668)
- Čistenie stredového displeja (str. 669)
- Čistenie látkového čalúnenia a poťahov (str. 670)
- Čistenie bezpečnostných pásov (str. 671)
- Čistenie podlahových rohoží a vložiek (str. 671)
- Čistenie koženého čalúnenia* (str. 672)
- Čistenie vnútorných plastových, kovových a drevených častí (str. 673)

Čistenie vnútorných plastových, kovových a drevených častí

Používajte istiace prostriedky a výrobky určené na starostlivosť o vozidlo odporúčané spoločnosťou Volvo. Čistenie vykonávajte pravidelne a škvrnny odstraňujte okamžite. Na čistenie vnútorných častí a povrchov sa odporúča použitie vláknitá tkanina alebo tkanina z mikrovlákna, ľahko navlhčená vodou, ktorá je dostupná u predajcov Volvo.

Škvrnny neškrabte ani nedrhňte. Nikdy nepoužívajte ani silné odstraňovače škvŕn.

! DÔLEŽITÉ

Pri čistení skla pre displej vodiča nepoužívajte rozpúšťadlo, ktoré obsahuje alkohol.

! DÔLEŽITÉ

Myslite na to, že povrchy s vysokým leskom sa ľahko poškriabu. Takéto povrchy čistite drobnými krúživými pohybmi čistou a suchou látkou z mikrovlákien. V prípade potreby navlhčite látku z mikrovlákien trochou čistej vody.

Súvisiace informácie

- Čistenie interiéru (str. 668)
- Čistenie stredového displeja (str. 669)

- Čistenie látkového čalúnenia a poťahov (str. 670)
- Čistenie bezpečnostných pásov (str. 671)
- Čistenie podlahových rohoží a vložiek (str. 671)
- Čistenie koženého čalúnenia* (str. 672)
- Čistenie koženého volantu (str. 673)

Čistenie exteriéru

Vozidlo by sa malo umyť hneď ako sa znečistí. To znamená, že vozidlo sa ľahšie čistí, pretože nečistoty nie sú prichytené tak pevne. Znižuje tiež riziko poškriabania a udržuje vozidlo čisté. Čistenie vykonávajte v umývačke vozidiel vybavenej odľučovačom oleja. Použite šampón na umývanie vozidla, ktorý odporúča spoločnosť Volvo.

Súvisiace informácie

- Čistenie exteriéru (str. 674)
- Leštenie a voskovanie (str. 674)
- Ručné umývanie (str. 675)
- Automatická umývacia linka (str. 676)
- Vysokotlakové umývanie (str. 678)
- Čistenie líšt stieračov (str. 678)
- Čistenie vonkajších plastových, gumených komponentov a obloženia (str. 679)
- Čistenie diskov kolies (str. 680)
- Ochrana proti korózii (str. 680)

Leštenie a voskovanie

Vyleštíte a navoskujete vozidlo, ak je lak matný alebo ak chcete poskytnúť laku ochranu navyše. Vozidlo nemusíte leštiť, kým nemá aspoň jeden rok. Počas tejto doby však môžete vozidlo voskovať. Vozidlo neleštíte, ani voskujete na priamom slnečnom svetle, leštený povrch by mal mať teplotu maximálne 45 °C (113 °F).

- Pred začatím leštenia alebo voskovania vozidlo dôkladne umyte a osušte. Odstráňte škvryny od asfaltu a dechtu pomocou odstraňovača dechtu alebo lakového benzínu. Odolnejšie škvryny môžete odstrániť pomocou jemnej leštiacej pasty určenej na laky vozidiel. Použite čistiaci prostriedok odporúčaný spoločnosťou Volvo.
- Najprv vyleštíte leštidlom a potom navoskujete tekutým alebo tuhým voskom. Postupujte pozorne podľa pokynov na obale. Mnohé prípravky obsahujú tak leštidlo, ako aj vosk.

! DÔLEŽITÉ

Vyhňte sa voskovaniu a lešteniu plastových a gumených častí.

Ak je to potrebné, pri použití odmasťovacích prípravkov na plastových a gumených častiach tieto rozotierajte len s miernym tlakom. Použite mäkkú špongiu na umývanie.

Leštené lesklé lišty by sa mohli opotrebovať alebo by sa mohla poškodiť ich lesklá povrchová vrstva.

Nesmie sa používať leštiaci prostriedok, ktorý obsahuje abrazívne zložky.

! DÔLEŽITÉ

Použite čistiaci prostriedok odporúčaný spoločnosťou Volvo. Iné ošetrovanie, ako je konzervovanie, utesnenie, ochrana, konzervácia lesku a pod., môžu poškodiť lak. Na poškodenie laku spôsobené takýmto ošetrovaním sa záruka spoločnosti Volvo nevzťahuje.

Súvisiace informácie

- Čistenie exteriéru (str. 674)
- Ručné umývanie (str. 675)
- Automatická umývacia linka (str. 676)
- Vysokotlakové umývanie (str. 678)
- Čistenie líšt stieračov (str. 678)

- Čistenie vonkajších plastových, gumených komponentov a obloženia (str. 679)
- Čistenie diskov kolies (str. 680)
- Ochrana proti korózii (str. 680)

Ručné umývanie

Vozidlo by sa malo umyť hneď ako sa znečistí. To znamená, že vozidlo sa ľahšie čistí, pretože nečistoty nie sú prichytené tak pevne. Znižuje tiež riziko poškriabania a udržuje vozidlo čisté. Čistenie vykonávajte v čistiacom priestore s odľučovačom oleja a použite autošampón. Používajte istiace prostriedky a výrobky určené na starostlivosť o vozidlo odporúčané spoločnosťou Volvo.

Čo si treba pamätať pri ručnom umývaní vozidla

- Vyhnite sa umývaniu vozidla na priamom slnečnom svetle. To môže spôsobiť vysušenie čistiaceho prostriedku alebo vosku a jeho abrazívny účinok.
- Vtáčí trus odstráňte z laku čo možno najskôr. Obsahujú látky, ktoré veľmi rýchlo poškodzujú lak a spôsobujú zmenu jeho farby. Použite napríklad mäkký papier alebo špongiu namočenú vo veľkom množstve vody. Na odstránenie akejkoľvek zmeny farby sa odporúča navštíviť autorizovaný servis Volvo.
- Umyte podvozok, vrátane krytov kolies a nárazníkov.
- Oplachujte celé vozidlo, až kým sa rozpustená nečistota neodstráni, aby sa znížilo riziko poškriabania pri umývaní. Nestriekajte priamo na zámky.

- V prípade potreby použite na veľmi znečistených povrchoch studené odmastovacie činidlo. Uvedomte si, že v tomto prípade nesmú byť povrchy horúce od slnka.
- Umývajte špongiou, šampónom na vozidlá a množstvom vlažnej vody.
- Lišty stieračov vyčistite vlažným mydlovým roztokom alebo šampónom na vozidlá.
- Vozidlo osušte čistou, mäkkou jelenicou alebo stierkou na vodu. Ak nedovolíte, aby kvapky vody zaschli na prudkom slnečnom svetle, znížite riziko znečistenia škvŕnami od vyschnutej vody, ktoré by ste museli vyleštiť.
- Po umytí vozidla môže na ňom zostať decht z asfaltu. Použite odstraňovač dechtu, ktorý odporúča spoločnosť Volvo, aby ste sa zbavili posledných škvŕn.

UPOZORNENIE

Motor nechajte vždy vyčistiť v servise. Ak je motor horúci, hrozí nebezpečenstvo požiaru.



! DÔLEŽITÉ

Znečistené svetlomety majú zníženú funkčnosť. Pravidelne ich čistite, napr. pri dopĺňaní paliva.

Nepoužívajte žiadne korozívne čistiace prostriedky, ale namiesto toho používajte vodu a špongiu, ktorá neškriabe.

i POZNÁMKA

Na vnútornej strane šošoviek vonkajšieho osvetlenia, akým sú svetlomety a zadné svetlá, sa môže dočasne objaviť kondenzácia. To je normálne a každé vonkajšie osvetlenie je navrhnuté tak, aby tento jav vydržalo. Kondenzácia sa normálne odparí z krytu svetla, keď je svetlo po určitý čas zapnuté.

! DÔLEŽITÉ

- Pred umývaním vozidla sa uistite, že panoramatická strecha* a snežná clona sú zatvorené.
- Na panoramatickú strechu nikdy nepoužívajte leštiaci prostriedok s abrazívnymi vlastnosťami.
- Nikdy nepoužívajte vosk na gumené výlisky okolo panoramatickej strechy.

! DÔLEŽITÉ

Po umytí vozidla nezabudnite odstrániť nečistoty z odtokových otvorov vo dverách a prahoch.

Súvisiace informácie

- Čistenie exteriéru (str. 674)
- Leštenie a voskovanie (str. 674)
- Automatická umývací linka (str. 676)
- Vysokotlakové umývanie (str. 678)
- Čistenie líšt stieračov (str. 678)
- Čistenie vonkajších plastových, gumených komponentov a obloženia (str. 679)
- Čistenie diskov kolies (str. 680)
- Ochrana proti korózii (str. 680)
- Nastavenie aktivácie automatickej parkovacej brzdy (str. 467)

Automatická umývací linka

Vozidlo by sa malo umyť hneď ako sa znečistí. Čím dlhšie je vozidlo znečistené, tým ťažšie bude jeho úplné vyčistenie a tým väčšie bude riziko poškrabania laku.

Umývanie vozidla v automatickej umývacej linke je jednoduchý a rýchly spôsob umývania, ale nedostane sa všadiaľ. Spoločnosť Volvo odporúča umývať vozidlo ručne alebo pomocou automatickej umývacej linky doplnenej o ručné umývanie.

i POZNÁMKA

Spoločnosť Volvo odporúča, aby ste vozidlo prvých niekoľko mesiacov neumývali v automatickej umývárni (dôvodom je, že lak karosérie ešte nie je úplne vytvrdnutý).

! DÔLEŽITÉ

Pred vjazdom vozidla do automatickej umývacej linky deaktivujte funkcie pre automatické zabrzdzenie pri státi vozidla a pre použitie automatickej parkovacej brzdy. Ak tieto funkcie nie sú deaktivované, počas státi vozidla sa zablokuje brzdový systém a vozidlo sa nebude môcť pohybovať.

! DÔLEŽITÉ

Pre umývacie linky, kedy je vozidlo ťahané dopredu valčekmi, platí:

1. Pred umývaním vozidla sa uistite, že je automatický dažďový senzor deaktivovaný, inak hrozí nebezpečenstvo jeho aktivovania a poškodenia ramien stieračov.
2. Uistite sa, že sú sklopené spätné zrkadlá, zabezpečené prídavné svetlá, zasunuté alebo odstránené antény, pretože inak hrozí nebezpečenstvo ich poškodenia automatickou umývacou linkou.
3. Vojdite do autoumyvárne.
4. Vypnite funkciu „Automatické zabrzdzenie pri zastavení“ tlačidlom  na stredovej konzole.
5. Funkciu „Automatické zatiahnutie parkovacej brzdy“ vypnite cez nastavenia na stredovom displeji.
6. Vypnite motor otočením štartovacieho tlačidla na stredovej konzole v smere chodu hodinových ručičiek. Podržte tlačidlo v danej polohe najmenej 2 sekundy.

Auto je pripravené na umývanie.

! DÔLEŽITÉ

Systém sa automaticky prepne do **P** režimu, pokiaľ nebude nasledovať vyššie uvedený krok. Kolesá sú uzamknuté v **P** režime, v ktorom by nemali byť ak je vozidlo umiestnené do automatickej umývacej linky.

i POZNÁMKA

Nezabúdajte, že ak má vozidlo funkciu bezkľúčového zamykania a odomykania*, vozidlo sa môže zamknúť/odomknúť pri umývaní, ak je diaľkové ovládanie zámku v dosahu.

Súvisiace informácie

- Čistenie exteriéru (str. 674)
- Leštenie a voskovanie (str. 674)
- Ručné umývanie (str. 675)
- Vysokotlakové umývanie (str. 678)
- Čistenie líšt stieračov (str. 678)
- Čistenie vonkajších plastových, gumených komponentov a obloženia (str. 679)
- Čistenie diskov kolies (str. 680)
- Ochrana proti korózii (str. 680)
- Automatické zabrzdzenie pri odstavení (str. 468)

- Nastavenie aktivácie automatickej parkovacej brzdy (str. 467)
- Bezklúčové a dotykové povrchy* (str. 274)

Vysokotlakové umývanie

Vozidlo by sa malo umyť hneď ako sa znečistí. Čím dlhšie je vozidlo znečistené, tým ťažšie bude jeho úplné vyčistenie a tým väčšie bude riziko poškrabania laku. Vozidlo umývajte v umývačke vozidiel s odľučovačom oleja. Použite šampón na umývanie vozidla, ktorý odporúča spoločnosť Volvo.

Pri použití vysokotlakového umývania používajte dôkladné pohyby a uistite sa, že tryska nie je bližšie ako 30 cm (13 palcov) od povrchu vozidla. Nestriekajte priamo na zámky.

Súvisiace informácie

- Čistenie exteriéru (str. 674)
- Leštenie a voskovanie (str. 674)
- Ručné umývanie (str. 675)
- Automatická umývací linka (str. 676)
- Čistenie líšt stieračov (str. 678)
- Čistenie vonkajších plastových, gumených komponentov a obloženia (str. 679)
- Čistenie diskov kolies (str. 680)
- Ochrana proti korózii (str. 680)

Čistenie líšt stieračov

Vozidlo by sa malo umyť hneď ako sa znečistí. Čím dlhšie je vozidlo znečistené, tým ťažšie bude jeho úplné vyčistenie a tým väčšie bude riziko poškrabania laku. Vozidlo umývajte v umývačke vozidiel s odľučovačom oleja. Použite šampón na umývanie vozidla, ktorý odporúča spoločnosť Volvo.

Zvyšky asfaltu, prachu a soli na líštach stieračov, ako aj hmyz, ľad atď. na čelnom skle skracujú životnosť líšt stieračov.

Pri čistení dajte lišty stieračov do prevádzkovej polohy.

POZNÁMKA

Pravidelne umývajte lišty stieračov a čelné sklo vlažným mydlovým roztokom alebo šampónom na umývanie vozidla. Nepoužívajte žiadne silné rozpúšťadlá.

Súvisiace informácie

- Čistenie exteriéru (str. 674)
- Leštenie a voskovanie (str. 674)
- Ručné umývanie (str. 675)
- Automatická umývací linka (str. 676)
- Vysokotlakové umývanie (str. 678)
- Čistenie vonkajších plastových, gumených komponentov a obloženia (str. 679)
- Čistenie diskov kolies (str. 680)

- Ochrana proti korózii (str. 680)

Čistenie vonkajších plastových, gumených komponentov a obloženia

Vozidlo by sa malo umyť hneď ako sa znečistí. Čím dlhšie je vozidlo znečistené, tým ťažšie bude jeho úplné vyčistenie a tým väčšie bude riziko poškrabania laku. Použite šampón na umývanie vozidla, ktorý odporúča spoločnosť Volvo.

Na čistenie a ošetrovanie farebných plastových a gumených komponentov a obloženia, napr. lesklých ozdobných líšt sa odporúča použiť špeciálny čistiaci prípravok, ktorý dostanete u predajcov vozidiel značky Volvo. Pri použití takýchto čistiacich prostriedkov je potrebné pozorne dodržiavať pokyny.

Vyhňte sa umývaniu vozidla čistiacim prostriedkom s hodnotou pH nižšou ako 3,5 alebo vyššou ako 11,5. Môže to spôsobiť zmenu sfarbenia eloxovaných hliníkových komponentov*, ako je znázornené na obrázku. Neodporúčame používať abrazívne leštiace prostriedky, ako je znázornené na obrázku.

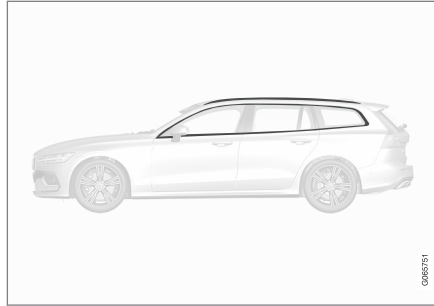

Diely, ktoré by sa mali umývať čistiacim prostriedkom s hodnotou pH medzi 3,5 a 11,5.

! DÔLEŽITÉ

Vyhňte sa voskovaniu a lešteniu plastových a gumených častí.

Ak je to potrebné, pri použití odmasťovacích prípravkov na plastových a gumených častiach tieto roztierajte len s miernym tlakom. Použite mäkkú špongiu na umývanie.

Leštené lesklé líšty by sa mohli opotrebovať alebo by sa mohla poškodiť ich lesklá povrchová vrstva.

Nesmie sa používať leštiaci prostriedok, ktorý obsahuje abrazívne zložky.

! DÔLEŽITÉ

Vyhňte sa umývaniu vozidla čistiacim prostriedkom s hodnotou pH nižšou ako 3,5 alebo vyššou ako 11,5. Mohlo by to viesť k zmene farby eloxovaných hliníkových dielov, ako je strešný nosič a líšty okolo bočných okien.

Na eloxované hliníkové diely nikdy nepoužívajte leštiaci prostriedok na kov. Mohlo by dôjsť k zmene farby a zničeniu povrchovej úpravy.

Súvisiace informácie

- Čistenie exteriéru (str. 674)
- Leštenie a voskovanie (str. 674)
- Ručné umývanie (str. 675)
- Automatická umývací linka (str. 676)
- Vysokotlakové umývanie (str. 678)
- Čistenie líšt stieračov (str. 678)
- Čistenie diskov kolies (str. 680)
- Ochrana proti korózii (str. 680)

Čistenie diskov kolies

Vozidlo by sa malo umyť hneď ako sa znečistí. Čím dlhšie je vozidlo znečistené, tým ťažšie bude jeho úplné vyčistenie a tým väčšie bude riziko poškrubania laku. Čistenie vykonávajte v umývačke vozidiel vybavenej odlučovačom oleja. Použite šampón na umývanie vozidla, ktorý odporúča spoločnosť Volvo.

Použite čistiaci prostriedok na disky kolies odporúčaný spoločnosťou Volvo.

Silné čistiace prostriedky na disky môžu poškodiť povrch a spôsobiť vznik škvŕn na chrómovaných hliníkových diskoch.

Súvisiace informácie

- Čistenie exteriéru (str. 674)
- Leštenie a voskovanie (str. 674)
- Ručné umývanie (str. 675)
- Automatická umývací linka (str. 676)
- Vysokotlakové umývanie (str. 678)
- Čistenie vonkajších plastových, gumených komponentov a obloženia (str. 679)
- Čistenie diskov kolies (str. 680)
- Ochrana proti korózii (str. 680)

Ochrana proti korózii

Vozidlo má ochranu proti korózii.

Protikorózna ochrana karosérie sa skladá z kovových ochranných vrstiev na plechu, vysokokvalitného lakovacieho procesu, ochrany pred koróziou a minimalizácie prekrytia kovových častí a potiahnutia plastovými komponentmi, ochrany proti oderu a doplnkového inhibítora korózie na exponovaných miestach. Odkryté komponenty zavesenia kolies v podvozku sú vyrobené z hliníkovej zliatiny odolnej voči korózii.

Kontrola a údržba

Antikorózna ochrana vozidla si zvyčajne nevyžaduje žiadnu údržbu, ale dobrým spôsobom, ako znížiť riziko korózie, je udržiavať vozidlo čisté. Na lesklých ozdobných komponentoch sa nesmú používať silné alkalické alebo kyslé čistiace roztoky. Akékoľvek úlomky od kameňov by sa mali odstrániť hneď po ich objavení.

Súvisiace informácie

- Čistenie exteriéru (str. 674)
- Leštenie a voskovanie (str. 674)
- Ručné umývanie (str. 675)
- Automatická umývací linka (str. 676)
- Vysokotlakové umývanie (str. 678)
- Čistenie líšt stieračov (str. 678)
- Čistenie vonkajších plastových, gumených komponentov a obloženia (str. 679)

- Čistenie diskov kolies (str. 680)

Lakovanie vozidla

Lakovanie pozostáva z niekoľkých vrstiev a je dôležitou súčasťou ochrany vozidla pred koróziou, a preto by sa mal lak pravidelne kontrolovať.

Najčastejšími druhmi poškodení laku sú kamienky, škrabance a odtlačky na hranách blatníkov, dverí a nárazníkov. Ak chcete predísť vzniku korózie, poškodený lak treba okamžite opraviť.

Súvisiace informácie

- Opravenie drobného poškodenia laku. (str. 681)
- Kódy farieb (str. 682)

Opravenie drobného poškodenia laku.

Lak je dôležitou súčasťou protikoróznej ochrany vozidla, a preto ho treba pravidelne kontrolovať. Najčastejšími druhmi poškodení laku sú kamienky, škrabance a odtlačky napr. na hranách blatníkov, dverí a nárazníkov.

Ak chcete predísť vzniku korózie, poškodený lak treba okamžite opraviť.

i POZNÁMKA

Pri opravách laku musí byť povrch čistý a suchý. Teplota povrchu by mala byť aspoň 15 °C (59 °F).

Potrebné materiály

- Podkladový náter – špeciálny príľnavý podkladový náter v spreji je k dispozícii napr. pre plastom potiahnuté nárazníky.
- Základný náter a bezfarebný lak – k dispozícii v spreji alebo ako dotykové perá/tyčinky¹⁶.
- Maskovacia páska.
- Jemný šmirgľový papier.

Aplikovanie dotykového náteru na poškodený povrch

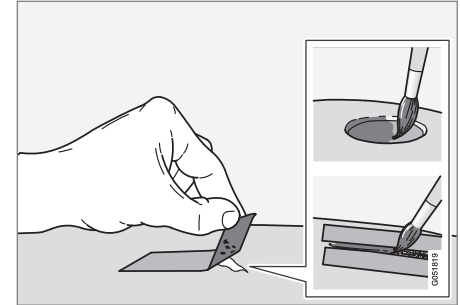

Ak sa poškodenie nedostalo do kovu, dotykový náter možno aplikovať priamo na očistený povrch.

1. Aplikujte kúsok maskovacej pásky na poškodený povrch. Potom pásku odlepte, čím odstránite všetku uvoľnenú farbu.

Ak sa poškodenie dostalo do kovu, je vhodné použiť podkladový náter. V prípade poškodenia plastového povrchu, treba pre lepší výsledok použiť príľnavý podkladový náter – streknite sprej na veko spreja a jemne rozotrite.

¹⁶ Postupujte podľa pokynov, ktoré sa nachádzajú na obale dotykového pera/tyčinky.

2. Ak treba, pred nanesením náteru možno miesto jemne preleštiť pomocou veľmi jemného leštiaceho prostriedku (napr. ak tam sú nejaké nerovné okraje). Celý povrch sa vyčistí a nechá vysušiť.
3. Podkladový náter dobre premiešajte a naneste pomocou jemnej kefy, zápalky alebo podobne. Po usušení podkladového náteru zakončíte základným náterom a bezfarebným lakom.

Pri škrabancoch uplatnite rovnaký postup, ale zakryte okolie poškodeného miesta, aby ste ochránili nepoškodený lak.

Dotykové perá a nátery v spreji na dotykové lakovanie sú dostupné u predajcov spoločnosti Volvo.

i POZNÁMKA

Ak úlomok kameňka neprenikol hlboko do kovu a na mieste ostala nepoškodené vrstva farby, akonáhle povrch vyčistíte, vyplňte ho základným náterom a bezfarebným lakom.

Súvisiace informácie

- Lakovanie vozidla (str. 681)
- Kódy farieb (str. 682)

Kódy farieb

Kód farby

Emblém pre farebný kód je umiestnený na stĺpiku pravých dverí medzi prednými a zadnými dverami a je viditeľný, keď sa otvoria pravé zadné dvere.

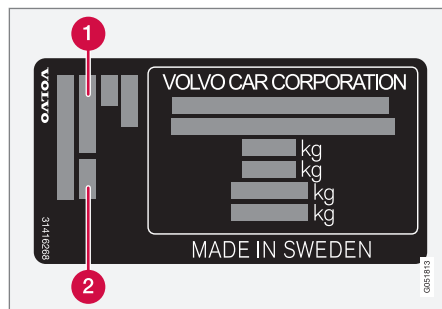

- 1** Kód farby exteriéru
- 2** Akýkoľvek sekundárny kód farby exteriéru

Súvisiace informácie

- Lakovanie vozidla (str. 681)
- Opravenie drobného poškodenia laku. (str. 681)

Výmena lišty stierača zadného okna

Stierače stierajú vodu z čelného skla a zadného skla. Spolu s kvapalinou ostrekovača sa snažia vyčistiť okná a zabezpečiť viditeľnosť počas jazdy. Stierače predného skla a zadného skla sa dajú vymeniť.

Výmena lišty stierača zadného okna

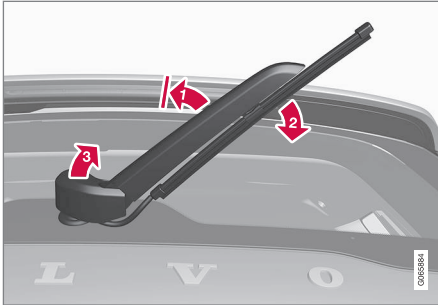

Zdvihnute rameno stierača z čelného skla a potiahnite hornú časť lišty diagonálne nadol, smerom doprava.

- 1 Uchopte stred ramena stierača a zdvihnite ho z čelného skla do uzamknutej polohy.

i POZNÁMKA

V polovici uhla odtiahnutia je pozícia uzamknutia, ktorú môžete pociťovať ako odpor, táto zámka zabraňuje pádu ramienka proti čelnému sklu. Pri výmene lišty stierača sa musí ramienko stierača vytiahnuť zo zámky.

- 2 Uchopte tesne nad strednou konzolou čepele a ťahajte diagonálne nadol smerom doprava, až kým sa lišta neuvoľní z ramena.

- 3 Zdvihnute kryt konzoly ramena stierača. Dávajte pozor, aby rameno stierača mimoľno opäť nepadlo na čelné sklo.

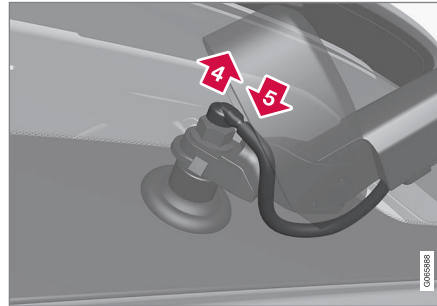

- 4 Uvoľnite hadičku ostrekovača z konzoly.

- 5 Nasadte novú hadičku ostrekovača s príslušnou lištou stierača do konzoly. Sklopte kryt konzoly ramena stierača.

i POZNÁMKA

Uistite sa, že hadica je vedená rovnakým spôsobom ako na obrázku. V opačnom prípade hrozí, že pri opätovnom spustení krytu bude stlačená.

- 6 Zatlačte novú lištu stierača na miesto. Mali by ste počuť kliknutie. Skontrolujte, či je pevne namontovaný.

- 7 Spustíte rameno stierača.

i DÔLEŽITÉ

Lišty pravidelne kontrolujte. Zanedbaná údržba skracuje životnosť stieracích lišt.

Súvisiace informácie

- Použitie snímača dažďa (str. 181)
- Používanie ostrekovačov čelného skla a svetlometov (str. 182)
- Pri cúvaní používajte automatické stieranie zadného skla (str. 184)
- Použitie pamätevej funkcie snímača dažďa (str. 182)
- Použitie stierača a ostrekovača zadného okna (str. 183)
- Plnenie kvapaliny ostrekovača (str. 686)
- Nastavte stierače do prevádzkovej polohy (str. 685)
- Výmena lišt stieračov čelného skla (str. 684)
- Používanie stieračov čelného skla (str. 180)
- Lišty stieračov a kvapalina ostrekovača (str. 179)

Výmena líšt stieračov čelného skla

Stierače stierajú vodu z čelného skla a zadného skla. Spolu s kvapalinou ostrekovača sa snažia vyčistiť okná a zabezpečiť viditeľnosť počas jazdy. Stierače predného skla a zadného skla sa dajú vymeniť.

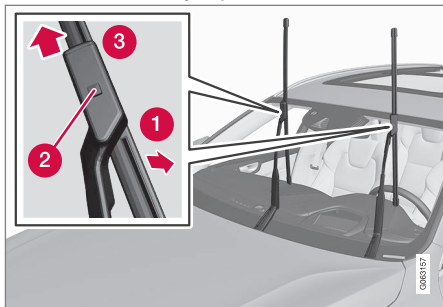

Vyklopte rameno stierača, keď je v servisnej polohe. Servisná poloha sa aktivuje/deaktivuje cez zobrazenie funkcií na stredovom displeji, keď vozidlo stojí a stierače čelného skla nie sú zapnuté.

- 1 Nastavte líštu stierača do polohy pre demontáž vyklopením z ramena, až kým nebudete počuť cvaknutie.
- 2 Stlačte a podržte tlačidlo zámku umiestnené na držiaku líšty stierača.
- 3 Súčasne vytiahnite čepeľ rovnobežne s ramenom stierača.

4. Zasuňte novú líštu stierača, až kým poistné tlačidlo nezapadne.
5. Nakloňte líštu smerom k ramenu, kým nezaznie cvaknutie. Líšta sa potom už nenachádza v montážnej polohe a môže sa opäť pohybovať.
6. Skontrolujte, či je líšta stierača pevne nainštalovaná.
7. Rameno stierača sklopte smerom k čelnému sklu.

Líšty stieračov majú rozdielne dĺžky

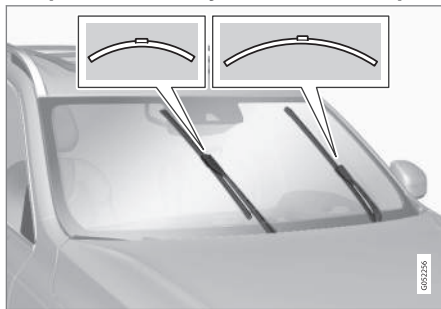

i POZNÁMKA

Pri výmene líšty stieračov si všimnite, že majú rozdielne dĺžky. Líšta na strane vodiča je dlhšia ako na strane spolujazdca.

Súvisiace informácie

- Použitie snímača dažďa (str. 181)
- Používanie ostrekovačov čelného skla a svetlometov (str. 182)
- Pri cúvaní používajte automatické stieranie zadného skla (str. 184)
- Použitie pamäťovej funkcie snímača dažďa (str. 182)
- Použitie stierača a ostrekovača zadného okna (str. 183)
- Plnenie kvapaliny ostrekovača (str. 686)
- Nastavte stierače do prevádzkovej polohy (str. 685)
- Výmena líšty stierača zadného okna (str. 682)
- Používanie stieračov čelného skla (str. 180)
- Líšty stieračov a kvapalina ostrekovača (str. 179)

Nastavte stierače do prevádzkovej polohy

V niektorých situáciách stierače na čelnom skle musia byť nastavené do prevádzkovej polohy (zvislá poloha), napr. keď sa vymieňajú.



Stierače v prevádzkovej polohe.

Ak chcete vymeniť, očistiť alebo zdvihnúť stierače (napr. pri zoškrabávaní ľadu z čelného skla), musia byť v prevádzkovej polohe.

! DÔLEŽITÉ

Pred umiestnením stieračov do servisnej polohy sa uistite, že nie sú primrznuté.

Zapnutie/vypnutie prevádzkového režimu

Prevádzkový režim možno zapnúť/vypnúť, keď vozidlo stojí a stierače na čelnom skle nie sú

zapnuté. Prevádzkový režim sa zapne/vypne pomocou zobrazenia funkcie v stredovom displeji:



Stlačte tlačidlo **Servis polohy stierača**. Svetelný indikátor na tlačidle svieti, keď je prevádzkový režim zapnutý. Keď je zapnutý, stierače sa posunú do prevádzkovej polohy. Ak chcete prevádzkový režim vypnúť, stlačte znovu **Servis polohy stierača**. Svetelný indikátor na tlačidle zhasne, keď je prevádzkový režim vypnutý.

Stierače opustia prevádzkovú polohu, keď:

- Stierače na čelnom skle sú zapnuté.
- Ostrekovače na čelnom skle sú zapnuté.
- Dažďový senzor je zapnutý.
- Vozidlo je odtiahnuté.

! DÔLEŽITÉ

Ak ste z čelného skla zložili stierače v pracovnej polohe, pred aktívaním stierania, ostrekovania alebo dažďového senzora ako aj pred jazdou ich musíte priložiť späť k čelnému sklu. Zabráňte tak poškriabaniu laku na kapote motora.

Súvisiace informácie

- Použitie snímača dažďa (str. 181)
- Používanie ostrekovačov čelného skla a svetlometov (str. 182)
- Pri čúvaní používajte automatické stieranie zadného skla (str. 184)
- Použitie pamäťovej funkcie snímača dažďa (str. 182)
- Použitie stierača a ostrekovača zadného okna (str. 183)
- Plnenie kvapaliny ostrekovača (str. 686)
- Výmena líšt stieračov čelného skla (str. 684)
- Výmena líšty stierača zadného okna (str. 682)
- Používanie stieračov čelného skla (str. 180)
- Líšty stieračov a kvapalina ostrekovača (str. 179)

Plnenie kvapaliny ostrekovača

Kvapalina ostrekovača slúži na umytie svetlometov, ako aj čelného skla a zadného okna. Ak teplota klesne pod bod mrazu, musí sa použiť kvapalina ostrekovača s nemrznúcou zmesou.

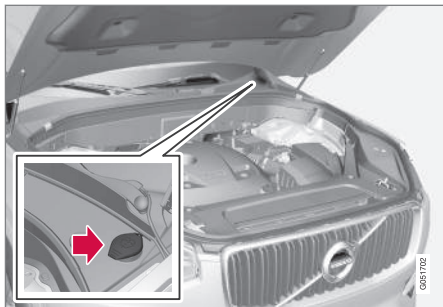

Kvapalina ostrekovača sa plní do nádrže s modrým uzáverom. Nádrž slúži pre ostrekovač čelného skla, zadného skla a svetlometov*

i POZNÁMKA

Pri zostatku približne 1 litra (1 qt) kvapaliny ostrekovača v nádržke sa na displeji vodiča zobrazí správa **Kvapal. ostrekovačov**

Nízka hladina, doplňte spolu so  symbolom.

Predpísaná trieda: Kvapalina ostrekovača odporúčaná spoločnosťou Volvo - s ochranou pred mrazom počas chladného počasia a pre teploty pod bodom mrazu.

! DÔLEŽITÉ

Použite originálnu Volvo kvapalinu do ostrekovačov alebo ekvivalentnú kvapalinu s odporúčaným pH medzi 6 a 8, ktorá je rozriedená (napr. 1:1 s destilovanou vodou).

! DÔLEŽITÉ

Ak je teplota pod bodom mrazu, používajte nemrznúcu kvapalinu do ostrekovačov, aby sa zabránilo zamrznutiu kvapaliny v čerpadle, zásobníku a v hadiciach.

Objem:

- Vozidlá **s** ostrekovaním svetlometov: 5,5 litrov (5,8 qts).
- Vozidlá **bez** ostrekovania svetlometov: 3,5 litrov (3,7 qts).

Súvisiace informácie

- Použitie snímača dažďa (str. 181)
- Používanie ostrekovačov čelného skla a svetlometov (str. 182)
- Pri cúvaní používajte automatické stieranie zadného skla (str. 184)

- Použitie pamäťovej funkcie snímača dažďa (str. 182)
- Použitie stierača a ostrekovača zadného okna (str. 183)
- Nastavte stierače do prevádzkovej polohy (str. 685)
- Výmena líšt stieračov čelného skla (str. 684)
- Výmena lišty stierača zadného okna (str. 682)
- Používanie stieračov čelného skla (str. 180)
- Lišty stieračov a kvapalina ostrekovača (str. 179)

ŠPECIFIKÁCIE

Typové označenia

Štítky vo vozidle obsahujú informácie ako číslo podvozku, typové označenie, farebný kód atď.

Umiestnenie štítku

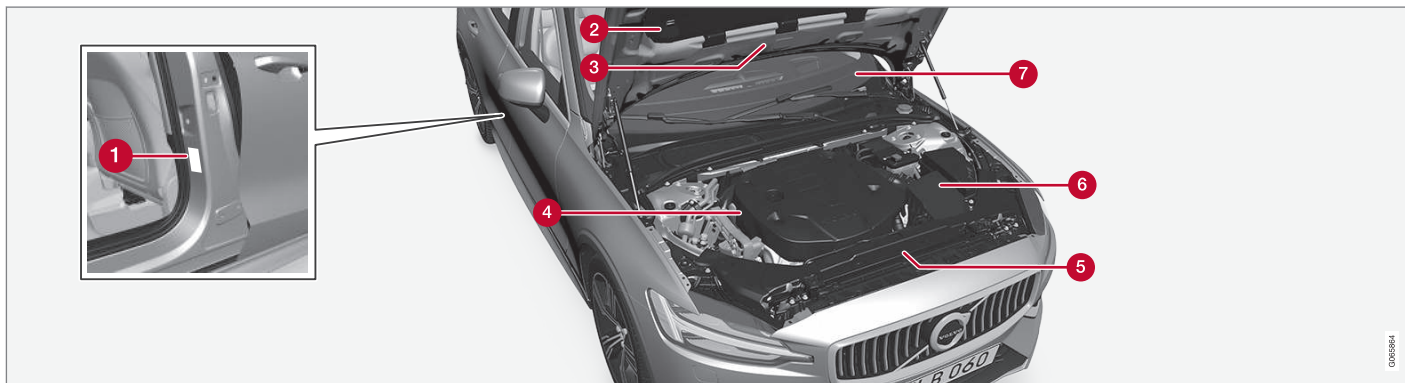

Obrázok je schematický - podrobnosti sa môžu líšiť v závislosti od trhu a modelu.

Poznanie typového označenia vozidla, identifikácie vozidla a čísla motorov môže uľahčiť kontakt s autorizovaným predajcom Volvo v súvislosti s vozidlom a pri objednávaní náhradných dielov a príslušenstva.

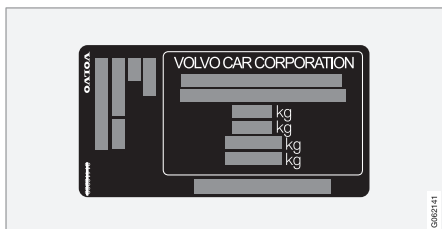

1 Štítok pre typové označenie, identifikačné číslo vozidla, prípustné maximálne hmotnosti a kódové označenie vonkajšej farby a číslo typového schválenia. Štítok je umiestnený na stĺpiku dverí a bude viditeľný pri otvorení pravej zadných dverí.

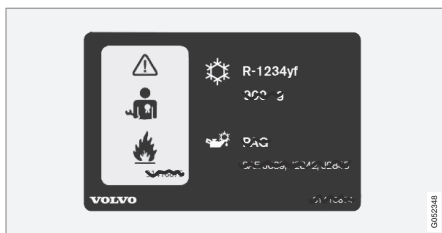

2 Štítok klimatizačného systému s chladivom R1234yf.

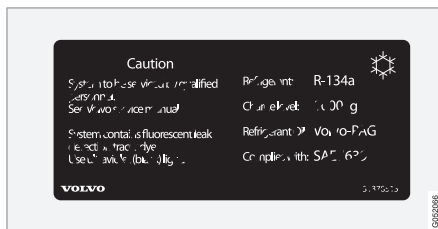

2 Štítok klimatizačného systému s chladivom R134a.

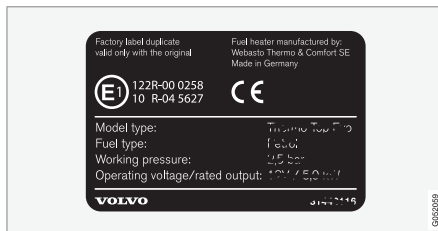

3 Štítok pre nezávislé kúrenie.



4 Štítok s kódom motora a sériovým číslom motora.



5 Štítok pre motorový olej.

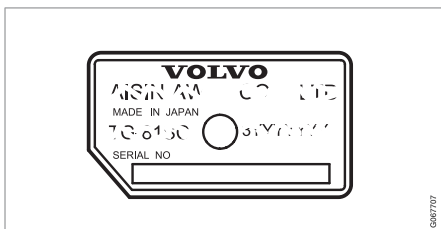

6 Štítok pre typové označenie prevodovky a sériové číslo.



7 Štítok pre identifikačné číslo vozidla - VIN (identifikačné číslo vozidla).

Ďalšie informácie o vozidle sú uvedené v registračnom doklade.



POZNÁMKA

Nie je určené, aby emblémy uvedené v návode na obsluhu boli presnými replikami tých, ktoré sú vo vozidle. Sú zahrnuté na zobrazenie približného vzhľadu a umiestnenia vo vozidle. Informácie, ktoré sa vzťahujú na konkrétne vozidlo, nájdete na embléme na vozidle.

Súvisiace informácie

- Klimatizácia – špecifikácie (str. 701)

Rozmery

Rozmery dĺžky, výšky a pod. vozidla si môžete prečítať v tabuľke.

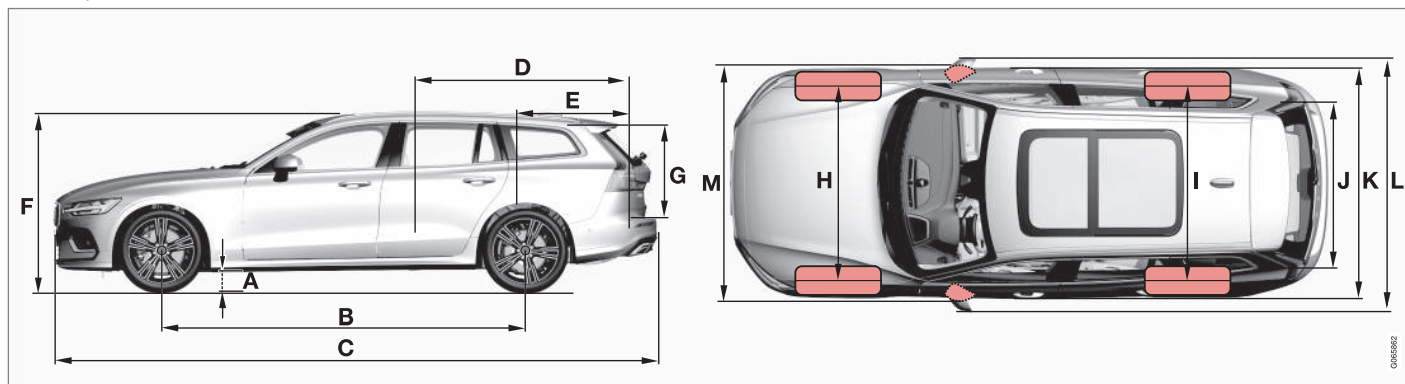

	Rozmery	mm	palce
A	Svetlá výška ^A	136	5,4
B	Rázvor	2872	113,1
C	Dĺžka	4761	187,4
D	Dĺžka nákladu, podlahu, sklopené sedadlo	1821	71,7
E	Dĺžka nákladu, podlahu	1033	40,7

	Rozmery	mm	palce
F	Výška ^B	1437	56,6
G	Výška nákladu	644	25,4
H	Predná dráha	1610 ^C	63,4 ^C
		1603 ^D	63,1 ^D
		1600 ^E	63,0 ^E
		1593 ^F	62,7 ^F

	Rozmery	mm	palce
I	Zadná dráha	1610 ^C	63,4 ^C
		1603 ^D	63,1 ^D
		1600 ^E	63,0 ^E
		1593 ^F	62,7 ^F
J	Šírka nákladu, podlahu	1064	41,9
K	Šírka	1850	72,8



ŠPECIFIKÁCIE



	Rozmery	mm	palce
L	Šírka vrátane vonkajších spätných zrkadiel	2040	80,3
M	Šírka vrátane sklopných vonkajších spätných zrkadiel	1916	75,4

A Pri pohotovostnej hmotnosti + 2 osoby. (Mierne sa mení v závislosti od rozmeru pneumatík, možnosti podvozku atď.)

B Vrátane strešnej antény, pre pohotovostnú hmotnosť.

C Platí pre vozidlá so 16 palcovými kolesami.

D Platí pre vozidlá so 17 palcovými kolesami.

E Platí pre vozidlá s 18/19 palcovými kolesami.

F Platí pre vozidlá s 20 palcovými kolesami.

Súvisiace informácie

- Hmotnosti (str. 693)

Hmotnosti

Max. celkovú hmotnosť vozidla, atď., môžete nájsť na štítku vo vozidle.

Pohotovostná hmotnosť zahŕňa vodiča, palivovú nádrž naplnenú na 90 %, plus všetky oleje a kvapaliny.

Hmotnosť cestujúcich a príslušenstva a zaťaženia ťažného zariadenia (keď je pripevnený prívies) ovplyvňujú nosnosť a nie sú zahrnuté do pohotovostnej hmotnosti.

Povolené max. zaťaženie = celková hmotnosť vozidla - pohotovostná hmotnosť.

i POZNÁMKA

Dokumentovaná pohotovostná hmotnosť sa týka vozidiel v štandardnom prevedení - tzn. vozidlo bez extra výbavy alebo príslušenstva. To znamená, že pri každom pridaní príslušenstva sa užitočná nosnosť vozidla zodpovedajúcim spôsobom zníži o hmotnosť príslušenstva.

Príkladmi príslušenstva, ktoré znižuje užitočnú nosnosť, sú rôzne úrovne výbavy (napr. Kinetic, Momentum, Summum), ako aj ďalšie príslušenstvo, ako napríklad ťažná tyč, nosič nákladu, priestorový box, zvukový systém, prídavné svetlá, GPS, kúrenie poháňané palivom, bezpečnostná mriežka, koberce, kryt batožinového priestoru, elektricky ovládané sedadlá, atď.

Odváženie vozidla je istým spôsobom zistenia pohotovostnej hmotnosti vášho vlastného vozidla.

! UPOZORNENIE

Jazdná charakteristika vozidla sa mení v závislosti od toho, ako je naložené a ako je náklad rozložený.

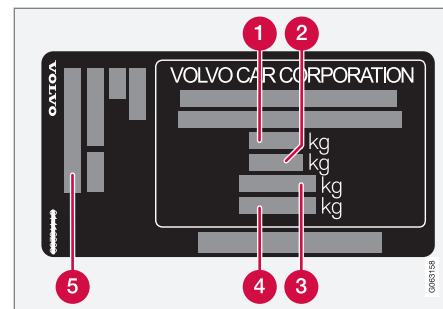

Štítek je umiestnený na stĺpiku dverí a bude viditeľný pri otvorení pravých zadných dverí.

- 1** Max. celková hmotnosť vozidla
- 2** Max. hmotnosť súpravy (vozidlo + prívies)
- 3** Max. zaťaženie prednej nápravy
- 4** Max. zaťaženie zadnej nápravy
- 5** Úroveň vybavenia

Max. zaťaženie: Pozrite si registračný doklad.

Max. zaťaženie strechy: 75 kg.

Súvisiace informácie

- Typové označenia (str. 688)
- Ťažná kapacita a zaťaženie ťažného zariadenia (str. 694)

Ťažná kapacita a zaťaženie ťažného zariadenia

Ťažná kapacita a zaťaženie ťažného zariadenia pri jazde s prívesom si môžete prečítať v tabuľkách.

Max. hmotnosť brzdeného prívesu

i POZNÁMKA

Pre prívesy ťažšie ako 1800 kg sa odporúča používať na ťažnom zariadení tlmiče vibrácií.

Motor	Kód motora ^A	Prevodovka	Max. hmotnosť brzdeného prívesu (kg)	Max. zaťaženie ťažného zariadenia (kg)
T6 Twin Engine	B4204T46	Automatické	2000	100
T6 Twin Engine	B4204T45	Automatické	2000	100
T8 Twin Engine	B4204T34	Automatické	2000	100
T8 Twin Engine	B4204T28	Automatické	2000	100
T8 Twin Engine	B4204T35	Automatické	2000	100
T8 Twin Engine Polestar	B4204T48	Automatické	2000	100

^A Kód motora, číslo komponentu a sériové číslo nájdete na motore.

i DÔLEŽITÉ

Pri jazde s prívesom je povolené prekročiť celkovú hmotnosť vozidla (vrátane zaťaženia ťažného zariadenia) maximálne o 100 kg (220 libier), za predpokladu, že rýchlosť je obmedzená na 100 km/h (62 mph). Musia sa dodržiavať vnútroštátne legislatívne požiadavky na jazdnú súpravu, ako napríklad rýchlosť atď.

Max. hmotnosť nebrzdeného prívesu

Max. hmotnosť nebrzdeného prívesu (kg)	Max. zaťaženie ťažného zariadenia (kg)
750	50

Súvisiace informácie

- Typové označenia (str. 688)
- Hmotnosti (str. 693)
- Jazda s prívesom (str. 505)
- Asistent stability prívesu* (str. 507)

Špecifikácie motora

Špecifikácie motora (výkon atď.) pre každú príslušnú alternatívu motora nájdete v tabuľke nižšie.

Variant Twin Engine je poháňaný benzínovým motorom aj elektromotorom (ERAD – Electric Rear Axle Drive).

i POZNÁMKA

Nie všetky motory sú dostupné na všetkých trhoch.

i POZNÁMKA

Ak v tabuľke nie sú uvedené žiadne údaje o motore, tento údaj je k dispozícii v príloženom dodatku.

Motor	Kód motora ^A	Výkon (kW/ot./min.)	Výkon (k/ot./min.)	Krútiaci moment (Nm/ot./min.)	Počet valcov
T6 Twin Engine	B4204T46	186/5500	253/5500	350/1700–5000	4
T6 Twin Engine	B4204T45	186/5500	253/5500	350/1700–5000	4
T8 Twin Engine	B4204T34	223/6000	303/6000	400/2200–4800	4
T8 Twin Engine	B4204T35	235/5700	320/5700	400/2200–5400	4
T8 Twin Engine	B4204T28	233/6000	318/6000	400/2200–5400	4
T8 Twin Engine Polestar	B4204T48	233/5800–6100	318/5800–6100	430/4500	4

^A Kód motora, číslo komponentu a sériové číslo nájdete na motore.

Elektrický hnací motor

Max. výkon: 65 kW (87 k).

Krútiaci moment: 240 Nm.

Súvisiace informácie

- Typové označenia (str. 688)
- Motorový olej – špecifikácie (str. 697)

- Chladiaca kvapalina - špecifikácie (str. 700)

Motorový olej – špecifikácie

Druh a objem motorového oleja pre každú príslušnú alternatívu motora nájdete v tabuľke.

Volvo odporúča:



Motor	Kód motora ^A	Kvalita oleja	Objem, vrátane olejového filtra (litre, pribl.)
T6 Twin Engine	B4204T46	Castrol Edge Professional V 0W-20 alebo VCC RBS0-2AE 0W-20	5,6
T6 Twin Engine	B4204T45		5,6
T8 Twin Engine	B4204T34		5,6
T8 Twin Engine	B4204T35		5,6
T8 Twin Engine	B4204T28		5,6
T8 Twin Engine Polestar	B4204T48	Castrol Edge Professional V 0W-20 alebo VCC RBS0-2AE 0W-20	5,6

^A Kód motora, číslo komponentu a sériové číslo nájdete na motore.

◀ **Súvisiace informácie**

- Typové označenia (str. 688)
- Nepriaznivé jazdné podmienky pre motorový olej (str. 699)
- Kontrola a dopĺňanie motorového oleja (str. 641)
- Motorový olej (str. 640)

Nepriaznivé jazdné podmienky pre motorový olej

Nepriaznivé jazdné podmienky môžu viesť k abnormálne vysokej teplote oleja alebo spotrebe oleja. Nižšie sú uvedené niektoré príklady nepriaznivých jazdných podmienok. Pri dlhých cestách kontrolujte hladinu oleja častejšie:

- ťahanie karavanu alebo prívesu
- v horských regiónoch
- pri vysokých rýchlostiach
- pri teplotách nižších ako -30 °C (-22 °F) alebo vyšších ako $+40\text{ °C}$ ($+104\text{ °F}$).

Vyššie uvedené platí aj pre kratšie jazdné vzdialenosti pri nízkych teplotách.

Pre nepriaznivé jazdné podmienky si vyberte plne syntetický motorový olej. Poskytuje motoru dodatočnú ochranu.

Volvo odporúča:



! DÔLEŽITÉ

Za účelom splnenia požiadaviek servisných intervalov motora sú všetky motory v továrni naplnené špeciálne upraveným syntetickým motorovým olejom. Výber oleja bol vykonaný veľmi starostlivo a s ohľadom na životnosť, charakteristiky štartovania, spotrebu paliva a dopad na životné prostredie.

Aby sa mohli aplikovať odporúčané servisné intervaly, musí sa používať schválený motorový olej. Na plnenie olejom aj pri výmene oleja používajte iba olej s predpísaným stupňom, inak hrozí nebezpečenstvo ohrozenia životnosti, štartovacích charakteristík, spotreby paliva a dopadu daného vozidla na životné prostredie.

Ak sa nepoužíva motorový olej predpísaného stupňa a viskozity, môžu sa poškodiť komponenty súvisiace s motorom. Spoločnosť Volvo sa zrieka akejkolvek zodpovednosti za takéto škody.

Spoločnosť Volvo odporúča nechať si vymieňať olej v autorizovanom servise vozidiel značky Volvo.

Súvisiace informácie

- Motorový olej – špecifikácie (str. 697)
- Motorový olej (str. 640)

Chladiaca kvapalina - špecifikácie

Predpísaná trieda: Pripravená chladiaca kvapalina schválená spoločnosťou Volvo. Ak sa používa koncentrovaná chladiaca kvapalina, zmiešajte ju s 50 % vody (voda so schválenou kvalitou, nie slaná voda atď.). Ak si nie ste istý, obráťte sa na predajcu vozidiel značky Volvo.

Používajte iba chladiacu kvapalinu schválenú spoločnosťou Volvo, aby sa predišlo poškodeniu chladiaceho systému, problémom s motorom atď.

UPOZORNENIE

Požitie chladiacej kvapaliny je nebezpečné, pretože môže spôsobiť poškodenie orgánov (obličky). Výrobok obsahuje etylénglykol, inhibítor, vodu atď.

Súvisiace informácie

- Doplnenie chladiacej kvapaliny (str. 642)

Prevodová kvapalina - špecifikácie

Za normálnych jazdných podmienok nie je potrebné meniť prevodovú kvapalinu počas životnosti prevodovky. Môže to však byť potrebné pri nepriaznivých jazdných podmienkach.

Automatická prevodovka

Predpísaná prevodová kvapalina:	AW-1
--	------

Súvisiace informácie

- Typové označenia (str. 688)

Brzdová kvapalina – špecifikácie

Brzdová kvapalina je médium v hydraulickom brzdovom systéme, ktoré sa používa na prenos tlaku napr. z brzdového pedálu cez hlavný brzdový valec, ktorý zase pôsobí na brzdové strmene.

Predpísaná trieda: Kvapalina Volvo Original alebo ekvivalentná kvapalina vyhovujúca kombinácii Dot 4, 5.1 a ISO 4925 trieda 6.

POZNÁMKA

Brzdovú kvapalinu odporúčame nechať vymeniť alebo naplniť v autorizovanom servise vozidiel značky Volvo.

Súvisiace informácie

- Prehľad súčiastok motora (str. 638)

Palivová nádrž - objem

Objem palivovej nádrže si môžete prečítať v nižšie uvedenej tabuľke.

	Všetky modely
Litre (pribl.)	60
Americké galóny (pribl.)	15,9

Súvisiace informácie

- Plnenie paliva (str. 494)

Klimatizácia – špecifikácie

Klimatizačný systém vozidla používa chladiace médium bez freónov, a to buď R1234yf alebo R134a v závislosti od trhu. Informácie o tom, ktoré chladiace médium používa systém klimatizácie vozidla, sú vytláčené na embléme umiestnenom na vnútornej strane kapoty.

Predpísané stupne a objemy kvapalín a mazív v systéme klimatizácie si môžete prečítať nižšie.

Emblém klimatizácie

Emblém pre R134a

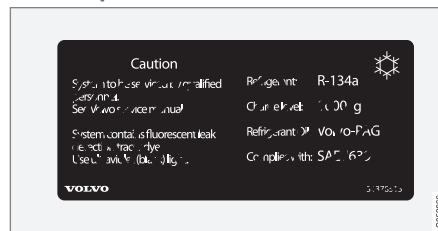

Emblém pre R1234yf



Vysvetlenie symbolu R1234yf

Symbol	Význam
	Upozornenie
	Mobilný klimatizačný systém (MAC)
	Typ maziva
	Na servis mobilného klimatizačného systému (MAC) je potrebný vyškolený a certifikovaný technik.
	Horľavé chladivé médiá



Chladiace médium

Množstvo chladiacej kvapaliny je vytlačené na embléme umiestnenom na vnútornej strane kapoty motora.

Vozidlá s chladiacim médiom R134a

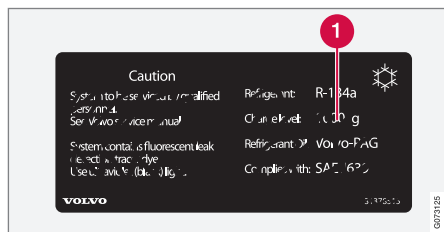

1 Množstvo chladiacej kvapaliny.

UPOZORNENIE

Klimatizácia obsahuje chladiace médium R134a pod tlakom. Údržbu a opravu tohto systému smie vykonávať len autorizovaný servis.

Vozidlá s chladiacim médiom R1234yf

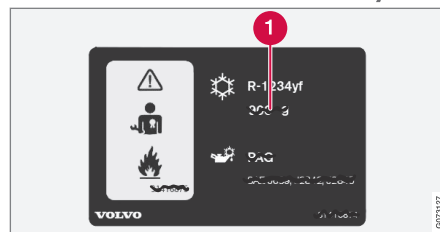

1 Množstvo chladiacej kvapaliny.

UPOZORNENIE

Klimatizácia obsahuje chladiace médium R1234yf pod tlakom. V súlade s normou SAE J2845 (Školenie technikov pre bezpečný servis a zabezpečenie chladiacich médií používaných v mobilných klimatizačných systémoch) smú servis a opravy chladiaceho systému vykonávať len vyškolení a certifikovaní technici, aby sa zaistila bezpečnosť systému.

Kompresorový olej

Objem	Predpísaná trieda
100 ml (3,38 fl. oz.)	PAG SP-A2

Výparník

DÔLEŽITÉ

Výparník klimatizačného systému sa nikdy nesmie opravovať ani vymieňať za predtým používaný výparník. Nový výparník musí byť certifikovaný a označený v súlade s normou SAE J2842.

Súvisiace informácie

- Údržba klimatizačného systému (str. 636)





Spotreba paliva a emisie CO₂



Informácie uvedené v nasledujúcich tabuľkách sú v súlade s WLTP (Svetový harmonizovaný skúšobný postup ľahkých vozidiel), ktorý je medzinárodnou skúšobnou metódou pre vozidlá ekvivalentné s osobnými vozidlami určenou na laboratórne skúšky.

Spotreba paliva vozidla sa meria v litroch na 100 km a emisie oxidu uhličitého (CO₂) sa merajú v gramoch CO₂ na km.

Vysvetlenie







	Vážená kombinovaná hodnota. Hodnota sa váži medzi elektrickým režimom a palivovým režimom počas celého jazdného cyklu.
CO ₂	gram CO ₂ /km

	litre/100 km
	Certifikovaná hodnota pre potenciálny dojazd vozidla („až do“) v km v elektrickom režime. Hodnota by sa nemala interpretovať ako očakávaný dojazd a tento dojazd je ťažké dosiahnuť počas normálnej jazdy.
	Mestská a prímestská jazda
	Priemerná hodnota vo všetkých štyroch fázach jazdného cyklu (mestská, prímestská, mimomestská a diaľničná jazda)
aut	Automatická prevodovka









	Nízka hodnota
	Vysoká hodnota

 POZNÁMKA
Ak v tabuľke nie sú uvedené žiadne údaje o spotrebe a emisiách, tento údaj je k dispozícii v priloženom dodatku.

 POZNÁMKA
Kapacita hybridnej batérie sa časom a používaním znižuje, čo môže viesť k zvýšenému používaniu spaľovacieho motora a v dôsledku toho k vyššej spotrebe paliva a zníženému dojazdu počas prevádzky na elektrický pohon.

					range	
			CO ₂			
T6 Twin Engine (B4204T46)	aut		38	1,7	63 ^A	59 ^A
			55	2,4	52 ^A	50 ^A



					range	
			CO ₂			
T8 Twin Engine (B4204T34)	aut		38	1,7	63 ^A	59 ^A
			55	2,4	52 ^A	50 ^A
T8 Twin Engine Polestar (B4204T48)	aut		61	2,7	50 ^A	43 ^A

^A Režim jazdy PURE

Hodnoty uvedené vyššie v tabuľke pre spotrebu paliva, emisie CO₂ a dojazd v elektrickom režime sú založené na špeciálnych jazdných cykloch (pozrite si nižšie). Hmotnosť vozidla sa môže zvýšiť v závislosti od úrovne jeho vybavenia. Spoločne so zaťažením vozidla to ovplyvňuje spotrebu paliva a emisie CO₂ a znižuje jeho dojazd v elektrickom režime. Podľa WLTP má každé vozidlo jedinečné hodnoty spotreby paliva, emisií CO₂ a elektrického dojazdu v závislosti od toho, ako je vozidlo vybavené. Tieto hodnoty sa pohybujú medzi nízkou hodnotou a vysokou hodnotou vo vyššie uvedenej tabuľke. Na mnohých trhoch môžete v registračnom dokumente vášho vozidla nájsť jedinečnú spotrebu paliva, hodnoty emisií CO₂ a hodnoty dojazdu pri prevádzke na elektrinu.

Certifikované hodnoty pre vozidlo by sa nemali interpretovať ako očakávané hodnoty. Certifikačné hodnoty sú porovnávacie hodnoty získané počas špeciálnych jazdných cyklov (pozrite si nižšie).

Existuje viac dôvodov, prečo je spotreba paliva vyššia a elektrický dojazd kratší ako sú hodnoty uvedené v tabuľke. Medzi príklady toho patria:

- Ak vozidlo nie je pravidelne nabíjané z elektrickej siete.
- Ak je vozidlo vybavené doplnkovým vybavením, ktoré ovplyvňuje jeho hmotnosť.
- Jazdný štýl.
- Ak si zákazník vyberie iné kolesá ako tie, ktoré sú štandardne namontované na základnej verzii modelu, môže to zvýšiť valivý odpor.

- Vysoká rýchlosť spôsobuje zvýšený odpor vzduchu.
- Kvalita paliva, cestné a dopravné podmienky, počasie a stav vozidla.

Kombinácia vyššie uvedených príkladov môže značne zvýšiť spotrebu.

Môžu existovať veľké odchýlky v spotrebe paliva v porovnaní s profilmi jazdných cyklov (pozrite si nižšie), ktoré sa používajú pri certifikácii vozidla, a na ktorých sú založené údaje o spotrebe v tabuľke. Ďalšie informácie nájdete v uvedených nariadeniach.

i POZNÁMKA

Extrémne poveternostné podmienky, jazda s príviesom alebo jazda vo vysokých nadmorských výškach v kombinácii s horšou kvalitou paliva, než je odporúčaná, sú faktory, ktoré významne zvyšujú spotrebu paliva vozidla.

Norma WLTP

Od 1. septembra 2018 vrátane bola zavedená nová norma na výpočet hodnôt spotreby vo vozidle. Norma WLTP (Celosvetový harmonizovaný skúšobný postup pre ľahké vozidlá) predstavuje priemerné jazdné podmienky pre každodennú jazdu. V porovnaní s predchádzajúcou normou (NEDC), berie norma WLTP do úvahy rozmanitejšie dopravné situácie a rýchlosti, ale aj vybavenie a hmotnostné triedy. Voliteľná výbava, ktorá ovplyvňuje spotrebu, sa počas skúšky deaktivuje, ako napr. klimatizácia, vyhrievanie sedadiel atď. Nová norma by mala poskytovať realistejšie údaje, pokiaľ ide o spotrebu paliva, oxid uhlíčitý a emisie, a rovnako aj dojazd pri prevádzke na elektrinu. Hodnoty sú určené na to, aby umožnili porovnanie medzi rôznymi vozidlami a nepredstavujú vašu bežnú spotrebu a dojazd v elektrickom režime.

Profily jazdných cyklov

Jazdný cyklus simuluje skutočnú priemernú jazdu vozidla. Norma je založená na štyroch

rôznych profiloch jazdného cyklu. Štyri profily jazdného cyklu sú:

- **Mestská jazda** – pomalá jazda
- **Prímestská jazda** – priemerná jazda
- **Jazda mimo mesta** – rýchla jazda
- **Jazda na diaľnici** – veľmi rýchla jazda.

Každý jazdný cyklus je určený rôznymi podmienkami, ako je napríklad rýchlosť, čas a počet najazdených kilometrov.

Oficiálna hodnota pre kombinovanú jazdu, ktorá je uvedená v tabuľke, je kombináciou výsledkov štyroch jazdných cyklov v súlade s právnymi požiadavkami.

Výfukové plyny sa zhromažďujú za účelom extrapolácie emisií oxidu uhličitého (emisíi CO₂) počas štyroch jazdných cyklov. Tieto sa potom analyzovali, aby sa určila hodnota emisií CO₂.

Súvisiace informácie

- Typové označenia (str. 688)
- Hmotnosti (str. 693)
- Úsporná jazda (str. 488)
- Faktory, ktoré ovplyvňujú dosah pri prevádzke na elektrinu (str. 489)

Schválené rozmery kolies a pneumatík

V niektorých krajinách nie sú všetky schválené rozmery uvedené v registračnom

doklade alebo iných dokumentoch. Nasledujúca tabuľka uvádza všetky schválené kombinácie diskov a pneumatík.

✓ = Schválené

Motor	man/ aut	235/45 R18 ^A 8x18x42 7,5x18x45 ^B	235/40 R19 8x19x42	245/35R20 ^C 8x20x45,5
T6 Twin Engine T8 Twin Engine	aut	✓	✓	–
T8 Twin Engine Polestar	aut	–	✓	✓

^A 235/45 R18 nie sú schválené, ak je vozidlo vybavené 19-palcovými brzdami. Informujte sa u svojho predajcu vozidiel značky Volvo, ako je vaše vozidlo vybavené.

^B Snehové reťaze sú povolené len v kombinácii s rozmerom diskov 7,5x18x45.

^C Rozmer 245/35 R20 je schválený iba pre vozidlá pôvodne predávané s 20" pneumatikami v kombinácii so športovým podvozkom. Informujte sa u svojho predajcu vozidiel značky Volvo, ako je vaše vozidlo vybavené.

Súvisiace informácie

- Minimálny povolený index zaťaženia pneumatiky a rýchlostné hodnoty pre pneumatiky (str. 707)
- Typové označenia (str. 688)
- Označenie rozmeru pneumatiky (str. 584)
- Označenie rozmeru disku kolesa (str. 585)
- Snehové reťaze (str. 600)

Minimálny povolený index zaťaženia pneumatiky a rýchlostné hodnoty pre pneumatiky

Nižšie uvedená tabuľka uvádza minimálny povolený index zaťaženia (LI) a rýchlostnú hodnotu (SS).

Motor	man/ aut	Minimálny povolený index zaťaženia (LI) ^A	Minimálna povolená hodnota rýchlosti (SS) ^B
T6 Twin Engine	aut	96	V
T8 Twin Engine	aut	96	W
T8 Twin Engine Polestar	aut	95	W

^A Index zaťaženia pneumatiky musí byť najmenej rovnaký alebo väčší ako je uvedený v tabuľke.

^B Hodnota rýchlosti pneumatiky musí byť najmenej rovnaká alebo väčšia ako je uvedená v tabuľke.

Súvisiace informácie

- Schválené rozmery kolies a pneumatík (str. 706)
- Schválený tlak v pneumatikách (str. 708)
- Typové označenia (str. 688)
- Označenie rozmeru pneumatiky (str. 584)
- Označenie rozmeru disku kola (str. 585)

Schválený tlak v pneumatikách

Schválený tlak v pneumatikách pre každú alternatívu motora nájdete v tabuľke.

i POZNÁMKA
Všetky motory, pneumatiky alebo ich kombinácie, nie sú vždy dostupné na všetkých trhoch.

Motor	Veľkosť pneumatiky	Rýchlosť	Zaťaženie, 1-3 osoby		Max. zaťaženie		ECO tlak ^A
			Vpredu (kPa) ^B	Vzadu (kPa)	Vpredu (kPa)	Vzadu (kPa)	Predné/zadné (kPa)
T6 Twin Engine	235/45 R18	0-160 km/h (0-100 mph)	250	250	270	270	270
T8 Twin Engine	235/40 R19	160+ km/h (100+ mph)	310	310	340	340	–
T8 Twin Engine Polestar	235/40 R19	0-160 km/h (0-100 mph)	250	250	270	270	270
		160+ km/h (100+ mph)	310	310	340	340	–
	245/35 R20	0-160 km/h (0-100 mph)	260	260	280	280	280
		160+ km/h (100+ mph)	310	310	340	340	–
Dojazdová rezervná pneumatika		max. 80 km/h (max. 50 mph)	420	420	420	420	–

^A Úsporná jazda.

^B V niektorých krajinách sa jednotka "bar" používa spolu s jednotkou SI "Pascal": 1 bar = 100 kPa.

Súvisiace informácie

- Typové označenia (str. 688)
- Kontrola tlaku v pneumatikách (str. 586)
- Schválené rozmery kolies a pneumatík (str. 706)
- Odporúčaný tlak vzduchu v pneumatikách (str. 588)

ABECEDNÝ REGISTER

ABECEDNÝ REGISTER

1, 2, 3 ...

4WD 477

A

ABS

protiblokovacie brzdy 462

Adaptívny tempomat 335

aktivujte 338

Automatické brzdenie 364

deaktivujte 339

nastavenie časového intervalu 362

Obmedzenia 341

ovládače 336

pohotovostný režim 340

predchádzanie 358

režim zobrazenia 337

sledovanie porúch 341

Symboly a správy 344

uložená rýchlosť 361

VÝSTRAHA 359

zmena cieľa 360

zmeniť funkcie tempomatu 342

Airbag 53

Aktivácia/deaktivácia 56

strana spolujazdca 55, 56

strana vodiča 54

Airbag, pozri Airbag 53

Aktívna kontrola zatáčania vozidla 297

Aktívne diaľkové svetlo 157

Aktívne natáčané svetlá 159

Aktualizácie softvéru 37

aktualizácie systému 629

Alarm 289

deaktivácia 290

snímače pohybu a prevrátenia 289

znížená úroveň alarmu 292

Alarm pre výstražné svetlá 301

Alkoholový zámok 460, 461

Android Auto 544, 545, 547

Anténa

umiestnenie 277

Aplikácie 522

Apple CarPlay 541, 543

Asistencia pri nebezpečnosti kolízie 372

aktivovať/deaktivovať 373

Obmedzenia 376

Symboly a správy 377

v nebezpečnosti čelnej kolízie 374

v nebezpečnosti kolízie zozadu 375

v nebezpečnosti opustenia cesty 373

Asistent predchádzania 358

aktivujte 358

Asistent riadenia v nebezpečnosti kolízie 372

Asistent rozjazdu do kopca 469

Asistent rozjazdu do kopca (HSA – Hill Start Assist) 469

Asistent stability prívěsu 298, 507

Audio a médiá 520

Audio zázitok 521

Auto hold 468

Automatická brzda 468

aktivovať/deaktivovať 469

Podpora vodiča 296

po kolízii 470

Automatická prevodovka 471

olej 700

podradenie 475

prívěs 505

Automatická umývací linka 676

Automatické autoumyvárne 676

Automatické opätovné uzamknutie

248, 275

Automatické ovládanie klimatizácie 221

Automatické uzamknutie 281

Automatický obmedzovač rýchlosti 328

aktivovať/deaktivovať 330

Obmedzenia 331

tolerancia 331

ABECEDNÝ REGISTER

AWD (All Wheel Drive), Pohon všetkých kolies 477

B

Batéria

Batéria 644

Hybridná batéria 646

recyklácia 647

symboly na batérii 646

štartovanie pomocnou batériou 500

údržba 644

Batéria štartéra 500, 644

preťaženie 499

Batéria v kľúči je slabá 251

Batožinový priestor 615

elektrická zástrčka 610, 612

montážne body 618

ochranná sieť 623

osvetlenie 165

Behúň 586

benzín 497

Bezklúčové

nastavenia 276

povrchy citlivé na dotyk 274

Zamykanie/odomkykanie 275

Bezpečnosť 44

tehotenstvo 45

Bezpečnosť detí 61

Bezpečnostný kód 287

Bezpečnostný pás 48

napínač bezpečnostného pásu 50

Pripomienka zapnutia bezpečnostného pásu 52

tehotenstvo 45

zapnúť/odopnúť 48

Bezpečnostný pás, pozri Bezpečnostné pásy 48

Bezpečnostný režim 60

štartovanie/pohyb 60

BLIS 379

aktivovať/deaktivovať 380

Obmedzenia 381

Symboly a správy 382

Blokovanie 292

deaktivácia 293

Bluetooth

nastavenia 556

pripojiť 538

pripojte vozidlo k internetu 558

telefón 547

Bočný airbag 58

Brzdenie motorom 462, 471

Brzdná energia 462, 477

Brzdová kvapalina

akosť 700

Brzdové funkcie 461

Brzdový asistent

po kolízii 470

Brzdový režim 471

Brzdový systém

kvapalina 700

Brzdy 462

automatické brzdenie pomocou Pilot Assist 364

automatické brzdenie s adaptívnym tempomatom 364

automatické zabrzdzenie pri odstavení 468

brzdové svetlo 161

brzdový asistenčný systém, BAS 463

brzdový systém 461

na mokrých cestách 464

na posypaných cestách 464

núdzové brzdové svetlá 162

Parkovacia brzda 465

Systém brzdzenia s antiblokovacím zariadením, ABS 462

údržba 464

C

Celková hmotnosť vozidla	693
centrálne zamykanie	278
Centrum preberania	629
používanie	629
City Safety	303
detekcia prekážok	308
nastaviť výstražnú vzdialenosť	307
Obmedzenia	314
obmedzenia v prípade križujúcej pre- mávky	311
obmedzenia v prípade vyhýbacích manévrov	312
okolitá doprava	310
podradené funkcie	305
Symboly a správy	317
Systém brzdenia pre prichádzajúce vozidlá	313
únikové manévry	311
zabránilo sa vyhýbavému manévru	312
Clean Zone	209
Connected Safety	301
aktivovať/deaktivovať	302
Obmedzenia	303
Corner Traction Control	297
Cross Traffic Alert	387
aktivovať/deaktivovať	389

Obmedzenia	389
správy	391
Cúvacia kamera	398
CZIP (Clean Zone Interior Package) (Interiérový balík Clean Zone)	210
Charge	
funkcia vozidla	490
Chladiaca kvapalina	700
plnenie	642
Chladiace médium	636
systém ovládania klimatizácie	701

Č

Čalúnenie vozidla	668, 670, 671, 672, 673
Časový interval od vozidla pred vami	362
Čelné sklo	
kúrenie	224
premietaný obraz	142, 144
Červené tlačidlo	
kľúč s obmedzeným diaľkovým ovlá- daním	256
nastavenia	256
Čistenie	671, 673
automatická autoumyváreň	676
Bezpečnostné pásy	671
čalúnenie	668, 670, 671, 672, 673

disky	680
látkové čalúnenie	668, 670, 672
stredový displej	669
umývanie vozidla	674, 675, 676, 678, 679, 680
Čistenie diskov kolies	680
Čistenie líšt stieračov	678

D

Dažďový senzor	181, 182
Denné počítadlo prejazdenej vzdialeno- sti	87
Denné počítadlo prejazdenej vzdialeno- sti, resetovanie	90
denné svietenie	155
Detekcia prekážok	
City Safety	308
Detekcia tunelov	155
Detektor pohybu	289
Detektor prevrátenia	289
Detská sedačka	61, 62, 65, 66
dolné montážne body	64
Horné upevňovacie body	63
montážne body i-Size/ISOFIX	65
prehľadná tabuľka	69
tabuľka i-Size	72

ABECEDNÝ REGISTER

tabuľka ISOFIX	73	Distribúcia vzduchu	211	E	eCall	578
tabuľka pre umiestnenie	70	Recirkulácia	222		ECO tlak	588, 708
umiestnenie/upevnenie	65, 66	rozmrazovanie	223		Ekonomika jazdy	488
Detské bezpečnostné zámky	280	tabuľka možností	214		Elektrická prevádzka	
Diagnostika		vzduchové vetracie otvory	211, 213		dojazd	489
prostredníctvom servisnej siete Wi-Fi	628	zmena	212		Elektrické zástrčky	610
Dialkové aktualizácie	629	DivX®	537		používanie	612
Dialkové ovládanie, HomeLink®		Dlhodobé uloženie	454		Elektrický hnací motor	
programovateľné	512	Dojazd			špecifikácie	696
Dialkové ovládanie zámku	246	počas elektrickej prevádzky	703		Elektricky ovládaná panoramatická strecha	175
dojazd	251	Dopravné informácie	529		Elektricky ovládaná parkovacia brzda	465
odpojiteľná čepeľ kľúča	257	Dovolenka autom	491		Elektricky ovládané dvere batožinového priestoru	282
pripojiť sa k profilu vodiča	138	Drive-E			Elektricky ovládané okná	169, 170
výmena batérie	251	Environmentálna filozofia	30		ochrana proti privretiu	168
Dialkové svetlo	156, 157	Driver Alert Control	383		otváranie a zatváranie	170
Digitálne rádio (DAB)	531	aktivovať/deaktivovať	384		Elektricky ovládané sedadlo	189
Disky		navádzanie na odpočívadlo	384		Elektricky sklopiteľné vonkajšie spätné zrkadlá	173
čistenie	680	Obmedzenia	385		Elektrický systém	644
rozmery	585	Držiak na tašku	617		Elektromotor	477
Displej		Dvere batožinového priestoru			Emisie CO ₂	703
informácie pre vodiča	82	elektricky ovládané sedadlo	282	Emisie oxidu uhličitého	703	
Displej vodiča	82	odomknite zvnútra	279			
nastavenia	84	otváranie a zatváranie pohybom				
ponuka aplikácie	103, 104	nohy	285			
správy	105	Zamykanie/odomykanie	250, 276			
symboly a správy, ktoré sa týkajú hybridného systému	452					

F

Filter benzínových častíc	498
Filter priestoru pre cestujúcich	211
Four-C	485
FSC, ekologické štitkovanie	26
Funkcia pamäte snímača dažďa	182
Funkcie vozidla	
stredový displej	121

G

Gracernote®	535
GSI – volič prevodových stupňov	476

H

Háky na batožinu	617
Havária, pozri Kolízia	44
Havarijné zariadenie	
súprava prvej pomoci	625
výstražný trojuholník	625
Head-up displej	142
aktivovať/deaktivovať	143
čistenie	670
nastavenia	144

uložiť polohu	144, 190, 191
Upozornenie na nedostatočnú vzdialenosť	385
Hladina oleja	641
Hlasové ovládanie	145
nastavenia	150
Ovládanie klimatizácie	207
používanie	146, 148, 149, 150
rádio a médiá	149
telefón	148
Híbkba dezénu	586
zimné pneumatiky	599
Hmlové svetlo	
vpredu	160
vzadu	161
Hmotnosti	
pohotovostná hmotnosť	693
Hnacie ústrojenstvo	
Prevodovka	470
Hodiny, nastavenie	92
Hold	
funkcia vozidla	490
HomeLink®	512
používanie	514
program	512
Typové schválenie	515
Horný displej	
výmena čelného skla	636

Hybridná batéria	646
nabíjanie	435
Hybridná prevádzka	479, 483
Hybridný ukazovateľ	85

I

IAQS (Systém riadenia kvality vzduchu v interiéri)	210
IC (Nafukovacia záclona)	59
ID, Volvo	28
Identifikačné číslo	41
Imobilizácia vozidla na diaľku	260
Imobilizér	260
Imobilizér	260
Index zaťaženia pneumatík	584
Indikátor prevodových stupňov	476
Individuálny jazdný režim	479
Informácie o dopravných značkách	318
aktivácia/deaktivácia výstrah	324
aktivovať/deaktivovať	319
informácie o rýchlostných kamerách	322
Obmedzenia	325
režim zobrazenia	320

ABECEDNÝ REGISTER

Sensus Navigation	322
Upozornenie na rýchlosť	322
Informácie o mŕtvom uhle	379
Informácie o rýchlostných kamerách	322
aktivovať/deaktivovať	324
Informácie vlastníka	18
Informačný displej	82, 84
Infotainment systém (Audio a médiá)	520
IntelliSafe	
Podpora vodiča	33
Interiérový balík Clean Zone	210
Interiér priestoru pre cestujúcich	608
elektrická zástrčka	610
odkladacia schránka pred spolujazdcom	614
Slničná clona	615
stredový tunel	609
zapaľovač	609
Internet, pozri vozidlo pripojené k internetu	557
iPod®, pripojenie	538
ITPMS – Systém nepriameho monitorovania tlaku pneumatiky (Indirect Tyre Pressure Monitoring System)	589

I

Ísť domov	470
-----------	-----

J

Jazda	
s príviesom	505
systém chladenia	498
Jazda s príviesom	
ťažná kapacita	694
zaťaženie ťažného zariadenia	694
Jazda vo vode	493
Jazdný režim	479
pri používaní podpory vodiča	364
zmena	482
Jazyk	132
Jednotka kamery	426
Obmedzenia	426
Symbole a správy	431
údržba a čistenie	429
Jednotky	132

K

Kamera parkovacieho asistenta	398
aktivujte	405

čiar parkovacieho asistenta	401
Obmedzenia	426
polia snímačov	403
Symbole a správy	406
umiestnenia a pohľady	399
Kapota motora, otváranie	637
Katalyzátor	
ťahanie	510
Key tag	246
Klaksón	202
Klávesnica	125, 129
zmeniť jazyk	129
Klávesnica na volante	202
Klimatizácia	229
Klimatizácia, kvapalina	
objem a stupeň	701
Klimatizácia (Klimatizácia)	229
Kľúč	246
Kľúč diaľkového ovládania	
strata	255
Kĺzké jazdné podmienky	492
Kód farby, lak	682
Kódy farieb	682
Kolesá	
odmontovať a namontovať	594
snehové reťaze	600

Kolesá a pneumatiky	
index zaťaženia pneumatík a index	
rýchlosti	707
schválené rozmery	706
Kolízia	44, 48, 53, 60
Kombinovaný prístrojový panel	82
nastavenia	84
Kompas	515, 516
kalibrácia	516
Kondenzácia v svetlometoch	675, 676, 678, 679
Konektor dátového spojenia	40
Kontrola hladiny motorového oleja	641
Kontrola svetlej výšky	
tlmenie	485
Kontrola unášania motora	297
Kožené čalúnenie, pokyny na umývanie	672
Kryt batožinového priestoru	619, 620
Kryt na lyže	619
Kúrenie	239
nezávislé kúrenie	240
Okná	224, 225
prídavné kúrenie	241
sedadlá	218, 219
Volant	221

Kvalita vzduchu	208, 210
alergie a astma	210
filter priestoru pre cestujúcich	211
Kvapalina ostrekovača	179, 686
Kvapaliny, objemy	686, 701
Kvapaliny a oleje	700, 701

L

Lak	
kód farby	682
poškodenie a malé opravy laku	681, 682
Laminované sklo	168
Lane Keeping Aid	
pozrite si Udržiavanie v jazdnom	
pruhu	365
Large Animal Detection (LAD)	308
Látky vyvolávajúce alergiu a astmu.	210
Leštenie	674
Licenčná zmluva	97, 566
Lišty stieračov	179
Servisná poloha	685
zmena	682, 684
Lišty stieračov, vyhrievané	179
Lišty stieračov a kvapalina ostrekovača	179
Lopatka na volante	202

Lopatky pod volantom	473
Lúč svetlometu	
prispôsobenie	154

M

Max. zaťaženie strechy	693
Meradlá	
Hybridná batéria	86
palivomer	85
Mierka oleja, elektronická	641
Mobilný telefón, pozri Telefón	548
Modem vozidla	
nastavenia	560
pripojte vozidlo k internetu	559
Monitorovanie teploty	440
Monitorovanie tlaku pneumatiky	589
opatrenie	592
Stav	591
uložiť nový tlak pneumatiky	590
Motor	
automatické naštartovanie a vypnutie	
spaľovacieho motora	478
deaktivovať	458
prehrievanie	498
spustenie	456

ABECEDNÝ REGISTER

Motorový olej	640, 699
kontrola a plnenie	641
nepriaznivé jazdné podmienky	699
stupeň a objem	697
Motorový priestor	
chladiaca kvapalina	642
Motorový olej	640
prehľad	638
Motor Twin Engine	
Všeobecne	434
Možnosti/prísľušenstvo	24
Mriežka batožinového priestoru	621

N

Nabíjací kábel	437
Nabíjací prúd	436
Nabíjanie	
Hybridná batéria	435
otvorenie a zatvorenie nabíjacej	
klapky	441
spustiť nabíjanie	441
Stav	444, 445, 448
ukončiť nabíjanie	450
Nafúkajte pneumatiku	605
Nafukovacia záclona	59

Nakladanie	
dlhý náklad	616
oká na zaistenie nákladu	618
Všeobecne	616
Nálepký	
umiestnenie	688
napínač bezpečnostného pásu	50
Resetovanie	51
Náradie	595
Nastavenia	
Kategórie	135
kontextová	133
Resetovanie	134
Nastavenia zvuku	520, 555
prehrávanie médií	532, 534
telefón	556
textová správa	555
Nastavenie vzoru/lúča svetlometu	154
Nastavovanie volantu	203
Nezávislé kúrenie	240
Nezávislé kúrenie (Prídavné kúrenie)	241
Nízke napätie batérie	
Batéria	499
Nosič bicyklov	
namontované ťažné zariadenie	509
Nosiče batožiny	617
Nožná brzda	462

núdzové brzdomé svetlá	162
------------------------	-----

O

Obídienie alkoholového zámku	461
Obľúbené stanice rádia	528
Obmedzovač rýchlosti	325
aktivujte	326
automatické	328
deaktivujte	327
dočasná deaktivácia	328
Obmedzenia	328
uložená rýchlosť	361
Obnoviť nastavenia	134
Profil vodiča	139
zmena majiteľa	134
Obrysovú svetlo	154
Obsah etanolu	497
Odkladacia schránka pred spolujazdcom	614
Odomknutie	
nastavenia	249
pomocou čepele kľúča	259
Odporúčania počas jazdy	491
Odporúčania pre nakladanie	616
Odtiahnutie	511

ochrana pred hypertenziou krku	45	Predné svetlomety	182	Osvetlenie priestoru pre cestujúcich	163
Ochrana pred opustením cesty	373	zadné okno	183, 184	automatická funkcia	164
Ochrana pred prevrátením	297	Ostrekovanie čelného skla	182	prispôbiť	165
Ochrana proti korózii	680	Osvetlenie		Osvetlenie prístrojov	165
Ochrana proti privretiu	168	aktívne natáčané svetlá	159	Osvetlenie zákrut	160
nulovanie	169	Automatické diaľkové svetlo	157	Otvorenie všetkých dverí	246
Ochranná mriežka	621	brzdové svetlo	161	Ovládanie klimatizácie	206, 217
Ochranná sieť	623	denné svietenie	155	automatická regulácia	221
Oká na zaistenie nákladu		diaľkové svetlo	156, 157	dosiahnutá teplota	207
batožinový priestor	618	hmlové svetlo	160	hlasové ovládanie	207
Okná a sklo	168	nastavenia	153	ovládanie ventilátora	226
oktánové číslo	497	núdzové brzdové svetlá	162	Parkovanie	229
Olej, pozrite si aj Motorový olej	697, 699	obrysové svetlá	154	riadenie teploty	227, 228
Olejový filter	640	osvetlenie zákrut	160	snímače	206
On-line vozidlo	557	ovládače	152, 163	stredový displej	217
žiadne alebo slabé pripojenie	561	ovládače, prístroje, displej	165	zadné sedadlo	217
Operadlo		prístupové osvetlenie	163	zóny	206
predné sedadlo, nastavenie	188,	smerovky	158	Ovládanie svetlometov	152, 165
189, 192, 193, 194, 195, 196		sprievodné osvetlenie pri odchode	163	Označenie VOL	582
zadné sedadlo, sklápanie	199	stretávacie svetlá	155		
opierka hlavy	200	v priestore pre cestujúcich	163	P	
Osobné informácie (Politika ochrany		Výstražné svetlá	162	PACOS (Spínač deaktivácie airbagu	
údajov zákazníkov)	39	zadné hmlové svetlo	161	pasažiera)	56
Ostrekovače		Osvetlenie, výmena žiarovky	668	Palivo	496, 497
čelné sklo	182	Osvetlenie displeja	165	identifikátor	497
kvapalina do ostrekovača, plnenie	686	Osvetlenie okolitého prostredia	165	spotreba paliva	703
		prispôbiť	165		
		Osvetlenie ovládacích prvkov	165		

ABECEDNÝ REGISTER

Palivomer	85	Pilot Assist	345	rozмеры	706
Palivová nádrž		aktivujte	349	rýchlostný index	584
objem	701	Automatické brzdenie	364	Skladovanie	582
Palubný počítač	87	deaktivovaný asistent riadenia	352	smer otáčania	585
zobrazíť na displeji vodiča	89	deaktivovať	350	špecifikácie	706, 707, 708
Panoramatická strecha	175	nastavenie časového intervalu	362	tabuľka tlaku v pneumatikách	708
ochrana proti privretiu	168	Obmedzenia	352	tlak	708
otváranie a zatváranie	176	ovládače	347	ukazovatele opotrebovaného	
poloha vetrania	177	pohotovostný režim	351	behúňa	586
slniečna clona	178	predchádzanie	358	vek	582
Paralelné parkovanie	408	režim zobrazenia	348	zimné pneumatiky	599
Park Assist Pilot	408	Symbole a správy	355	Podmienky	
Parkovacia brzda	465	uložená rýchlosť	361	používateľ	563
aktivovať/deaktivovať	465	VÝSTRAHA	359	služby	38
automatická aktivácia	467	zmena cieľa	360	Podpora pri zatáčaní	356
nízke napätie batérie	467	Pilot parkovacieho asistenta	408	aktivovať/deaktivovať	357
Parkovacia klimatizácia	229	kolmé parkovanie	409	Obmedzenia	357
Symbole a správy	237	Obmedzenia	413	Pohľad zhora	132
Parkovací asistent	392	opustiť parkovisko	413	Pohon všetkých kolies, (AWD)	477
aktivovať/deaktivovať	394	paralelné parkovanie	409	Pohon všetkých kolies (AWD)	477
dopredu, dozadu a pozdĺž strán	393	používanie	410	Pohotovostná hmotnosť	693
Obmedzenia	395	Symbole a správy	416	Poistka radenia prevodových stupňov	475
Symbole a správy	397	PIN kód	560	Poistková skrinka	648
Parkovanie		Súkromné uzamknutie	287	Poistky	647
v kopci	467	Pneumatiky		batožinový priestor	663
Pevný disk		hospodárnosť a opotrebovanie	582	motorový priestor	650
priestor	565	odmontovať a namontovať	594		
		odporúčané	582		
		označenie rozmerov	584		
		rotácia počas výmeny	582		

pod odkladacou schránkou pred spojuzdcom	657	nastavenie sedadla spolujazdca zo sedadla vodiča	198	Pripojte vozidlo k internetu cez telefón (Bluetooth)	558
zmena	648	nastavovanie sedadla	189	prostredníctvom mobilného zariadenia (WiFi)	558
Pokrytie		uložiť polohu	190, 191	prostredníctvom modemu vozidla	559
batožinový priestor	620	Predné sedadlo, manuálne	188	žiadne alebo slabé pripojenie	561
Polestar Engineered	485, 486	Prehľad prístrojov		Pripomienka zapnutia bezpečnostného pásu	52
Politika ochrany údajov (Politika ochrany údajov zákazníkov)	39	vozidlo s pravostranným riadením	79	PRÍRUČKA POUŽÍVATEĽA	24
Politika ochrany údajov zákazníkov	39	vozidlo s volantom na ľavej strane	78	ekologické štiepkovanie	26
Poloha zapaľovania	458, 459	Prehrávač CD	536	stredový displej	19, 21
Potvrdenie zamknutia nastavenia	244, 245	Prehrávač médií	532, 534	v mobile	23
PPS (Systém ochrany chodcov)	47	hlasové ovládanie	149	Príslušenstvo a extra výbava	39
Predbežná úprava	230	kompatibilné formáty súborov	539, 540	inštalácia	40
Časovač	232	Prehrievanie	498, 505	Prispôsobenie jazdných charakteristík	479
štart/vypnutie	230	Prejdená vzdialenosť	87	Prístroje a ovládače	78, 79
Predné sedadlo		Elektrická prevádzka	489	Prístupové osvetlenie	163
kúrenie	218, 219	Preprava trajektom	485	Príves	
Ovládanie klimatizácie	217	Prerušovač pozemného spojenia	439	jazda s prívesom	505
Teplota	227	Prerušované stieranie	180	kábel	505
Ventilátor	226	Prevodovka	470	Svetlá	508
Vetranie	220	automatické	471, 476	vlnenie	507
Predné sedadlo, elektrické	189	Prevodový olej		Profil vodiča	136
Bedrová opierka	196	akosť	700	upraviť	137, 138, 139
Bočná podpora	195	Prídavné kúrenie	241	vybrať	137
masáž	192, 193, 194	Priechodný kryt	619	Program servisných opráv	628
multifunkčné ovládanie	192, 193, 194,	Pripojiť telefón	548	Prvá pomoc	625
194,	195,				
196	196				

R

Radarová jednotka	417
Obmedzenia	426
Symboly a správy	431
Typové schválenie	418
údržba a čistenie	429
Rádio	525
DAB	531
hlasové ovládanie	149
nastavenia	529
spustenie	525
vyhľadávanie rozhlasových staníc	527
zmena rozhlasovej frekvencie a rádio- vej stanice	526
Rear Collision Warning	378
Obmedzenia	378
Recirkulácia vzduchu	222
Regenerácia	498
Resetovanie, denné počítadlo prejazde- nej vzdialenosti	90
Resetovanie vonkajších spätných zrka- diel	173
Rezervácia servisu a opravy	631
Rezervné koleso	597
spravovať	598
Riadiaca jednotka	
stav nabíjania	445

Roll Stability Control	297
Rozloženie energie	
s pomocou mapových údajov	483
Rozmery	691
Ťažné zariadenie	502
Rozmrazovanie	223
Ručná brzda	465
Ručné umývanie	675
Rýchlostné indexy, pneumatiky	584

S

Sada na núdzovú opravu defektu	601
Nafúkajte pneumatiku	605
používanie	601
Sedadlá	
elektricky ovládané predné sedadlo	189
kúrenie	218, 219
manuálne ovládané predné sedadlo	188
ochrana pred hypertenziou krku	45
uložiť polohu	190, 191
Vetranie	220
Sedadlo, pozri Sedadlá	188
Sensus	
pripojenie a zábava	34
Sensus Navigation	
Informácie o dopravných značkách	322

Servisná poloha	685
Side Impact Protection System	58, 59
Sieť	
batožinový priestor	623
sieť batožinového priestoru	623
Sila volantu, závislá od rýchlosti	296
SIM karta	560
SIPS (Side Impact Protection System)	58, 59
Sklo, laminované / vystužené	168
Skrutky kolies	597
Sledovanie porúch	
Adaptívny tempomat	341
City Safety	314
Sľnečná clona	615
ochrana proti privretiu	168
osvetlenie zrkadla	164
panoramatická strecha	175, 178
smer otáčania	585
Smerovka	158
Smerovky	158
Snehové reťaze	600
snímače	
Jednotka kamery	426
Kvalita vzduchu	211

Ovládanie klimatizácie	206	Správy na displejoch	105, 140	zmeniť vzhľad	131
Radarová jednotka	417	spravovať	106, 140	zobrazenie funkcie	121
Snímač kamery		uložené	106, 141	Strešné okno	
pozrite si Kamerová jednotka	426	Spríevodné osvetlenie pri odchode,		ochrana proti privretiu	168
Spätné zrkadlá a vonkajšie spätné zrkadlá		Homesafe Lighting, Follow me home		Súkromné uzamknutie	287
dvere	171	lighting, follow-me-home lighting	163	aktivovať/deaktivovať	287
elektricky sklopiteľné	173	Stabilizátor		Súprava prvej pomoci	625
interiér	171	príves	507	Svetlá	
kompas	515, 516	Starostlivosť o vozidlo	674, 675, 676,	príves	508
kúrenie	225		678, 679, 680	zmena	668
tlmenie	172	Kožené čalúnenie	672	Symbole	
vonkajšie zrkadlá	173	Stav nabitia		dynamické	82
Spínač deaktivácie airbagu pasažiera	56	funkcia vozidla	490	symboly indikátora	93
Spin control	297	Stav vozidla	630	výstražné symboly	95
Správy a symboly		Tlak pneumatiky	591	Symbole a správy	
Adaptívny tempomat	344	Stierač čelného skla	180	parkovacia klimatizácia	237
Asistencia pri nebezpečnosti kolízie	377	dažďový senzor	181, 182	stavové pole na stredovom displeji	123
BLIS	382	Stredový displej		ťahajúci sa hybridného pohonu	452
City Safety	317	čistenie	669	Symbole indikátora	93
Cross Traffic Alert	391	Klávesnica	125	Systém diaľkového ovládania zámku,	
Kamera parkovacieho asistenta	406	nastavenia	132, 133	typové schválenie	261
kamerová a radarová jednotka	431	ovládanie klimatizácie	217	Systém chladenia	
Parkovací asistent	397	pohľady	114	prehrievanie	498
Pilot Assist	355	prehľad	108	Systém klimatizácie	206, 217
Pilot parkovacieho asistenta	416	prevádzka	111, 114, 118, 123	opraviť	636
systém kontroly stability a trakcie	300	správy	140, 141		
Udržiavanie v jazdnom pruhu	369	symboly v stavovej lište	123		
		vypínanie a zmena hlasitosti	131		

ABECEDNÝ REGISTER

Systém kontroly stability a trakcie	297	Štatistika cesty	90	pripojiť automaticky	550
Symboly a správy	300	nastavenia	91	pripojiť manuálne	551
Športový režim	298, 299	Štítky		textová správa	554
Systém ochrany chodcov	47	umiestnenie	688	zmeniť na iné	552
Systém ochrany pred hypertenziou krku	45			Tempomat	332
Systém ovládania klimatizácie		Ľ		aktivujte	333
Chladiace médium	701			deaktivovať	334
Systém parkovacieho asistenta	392			pohotovostný režim	334
systém podpory vodiča	296	Ťahanie	510	uložená rýchlosť	361
Jazdný režim	364	Ťažná kapacita a zaťaženie ťažného zariadenia	694	Temporary Spare	597
Systém riadenia kvality vzduchu v interiéri	210	Ťažné zariadenie	502	Teplota	
Systém varovania pred kolíziou križujúca premávka vzadu	387	skladacie	503	dosiahnutý	207
pozrite si City Safety	303	špecifikácie	502	Ovládač	227, 228
Systémy pohonu	477			Teplota motora	
		T		vysoké	498
				Tesniaca kvapalina	601
Š		Tabuľka tlaku v pneumatikách	708	Tlak pneumatík	
Škvrny	668, 670, 671, 672, 673	Tankovanie	494	Nastaviť	587
Šmýkanie	492	otváranie krytu plniaceho hrdla		štítkov s odporúčaným tlakom	588
Špecifikácie motora	696	paliva	493	Tlak pneumatiky	
Štartovanie motora	456	plnenie	494	Kontrola	586
po kolízii	60	Telefón	547	Tlmené svetlá	155
Štartovanie pomocnou batériou	500	hlasové ovládanie	148	Tlmič vibrácií	502
Štartovanie vozidla	456	Hovory	552, 555	Traction control	297
		odpojiť	551	Trailer Stability Assist	298
		odstrániť	552	TSA – asistent stability privesu	507
		pripojiť	548	Tunelová konzola	609

Typové označenia	688
Typové schválenie	
HomeLink®	515
radarový systém	418
rádiové zariadenie	425
Systém diaľkového ovládania zámku	261

Ú

Údaje	
prenos medzi vozidlom a servisom	628
zaznamenávanie	37
Úlomky skál a škrabance	681, 682
Úložné priestory	608
odkladacia schránka pred spolujazdcom	614
Slnečná clona	615
stredový tunel	609
Úroveň sily riadenia, pozrite si Sila riadenia	296
Úsporná jazda	488
Úsporný režim	499

Ú

údržba	
Ochrana proti korózii	680

U

Udržanie klimatického komfortu	235
štart/vypnutie	236
Udržiavanie v jazdnom pruhu	365
aktivovať/deaktivovať	367
Obmedzenia	368
režim zobrazenia	371
Symboly a správy	369
vyberte možnosť asistenta	368
Ucho vlečného zariadenia	510
ukazovatele opotrebovaného behúňa	586
Ukazovateľ hybridnej batérie	86
ukazovateľ vonkajšej teploty	92
Uložená rýchlosť	361
Umývanie vozidla	674, 675, 676, 678, 679, 680
Upozornenie na klzké jazdné podmienky	301
Upozornenie na nedostatočnú vzdialenosť	385
aktivovať/deaktivovať	386
Nastaviť časový interval	362
Obmedzenia	387
USB	
konektor na pripojenie médií	539
Uzamykateľné skrutky kolies	597

V

Ventilátor	
Distribúcia vzduchu	212
Ovládač	226
vzduchové vetracie otvory	213
Vetranie	211, 212, 213
sedadlá	220
Video	536, 538
nastavenia	537
Vnútorne spätné zrkadlo	171
Tlmenie	172
Volant	202, 203
klávesnica	202
kúrenie	221
nastavenie volantu	203
pádlo	202
Volvo ID	28
vytvoriť a zaregistrovať	28
Vonkajšie rozmery	691
Vonkajšie spätné zrkadlá	171
nulovanie	173
Tlmenie	172
uložiť polohu	190, 191
Voskovanie	674

ABECEDNÝ REGISTER

Vozidlo pripojené k internetu	
aktualizácie systému	629
poslať údaje o vozidle	632
rezervácia servisu a opravy	631
Vyhrievané lišty stieračov	179
Výkon	696
Elektromotor	696
Výkon vodiča	90
nastavenia	91
Vykurovanie priestoru pre cestujúcich (Nezávislé kúrenie)	240
Výpary paliva	496
Vypnutie motora	458
Vypnúť motor	458
Vysoká teplota motora	498
Vysokotlakové umývanie	678
Výstraha pred kolíziou	
s adaptívnym tempomatom	359
s Pilot Assist	359
zozadu	378
Výstražné svetlá	162
Adaptívny tempomat	359
Airbagy – SRS	95
alternátor sa nenabíja	95
batéria štartéra sa nenabíja	95
Nízky tlak oleja	95
Pilot Assist	359

Porucha brzdového systému	95
porucha systému	95
Použitá parkovacia brzda	95
pripomienka zapnutia bezpečnostného pásu	95
systém kontroly stability a trakcie	297
VÝSTRAHA	95
Výstražné symboly	95
Bezpečnosť	44
Výstražný trojuholník	625
Výstražný zvuk	
Parkovacia brzda	467
Vyzdvihnutie auta	633
Vzor svetlometu, nastavovanie	154

W

WHIPS (Systém ochrany pred hypertenziou krku)	45
Wi-Fi	
pripojte vozidlo k internetu	558
technológia a zabezpečenie	562
vymazať sieť	562
zdieľané internetové pripojenie, prístupový bod	560

Z

zadné okno	
kúrenie	225
Ostrekovače	183, 184
Stierač	183, 184
Zadné sedadlo	
kúrenie	219
opierka hlavy	200
Ovládanie klimatizácie	217
sklopenie operadla	199
zahmlievanie	
kondenzácia v svetlometoch	674, 676
Zamknúť	
Zamykanie/odomykanie	248
Zámok riadenia	203
Zamykanie/odomykanie dvere batožinového priestoru	250, 276
Zapaľovač	609
Zaplavená vozovka	493
Zaradené prevodové stupne	
automatická prevodovka	471
Zaťaženie strechy, max. hmotnosť	693
Zdieľanie dát	563
Zdvíhacie náradie	596
Zdvíhák	596

Zimná jazda	492
snehové reťaze	600
zimné pneumatiky	599
Zmena cieľového vozidla	360
Zmena majiteľa	134

Ž

Žiarovky	
zmena	668
Životné prostredie	30

V O L V O