



# V90

MANUEL DE CONDUITE ET D'ENTRETIEN





# VÄLKOMMEN!

Nous vous souhaitons de nombreuses années de plaisir au volant de votre Volvo. La voiture a été conçue dans un souci de sécurité et de confort pour vous et vos passagers. L'objectif de Volvo est de produire l'une des voitures les plus sûres au monde. Votre Volvo a également été conçue pour satisfaire aux exigences actuelles en matière de sécurité et de respect de l'environnement.

Pour une utilisation plus confortable de votre Volvo, nous vous recommandons de lire les instructions et les informations liées au divertisse-

ment de ce Manuel de conduite et d'entretien. Le Manuel de conduite et d'entretien est disponible sous la forme d'une application mobile (Volvo Manual) et sur le site d'assistance Volvo Cars ([support.volvocars.com](https://support.volvocars.com)).

Nous invitons toujours l'ensemble des passagers de nos voitures et d'autres véhicules à utiliser leur ceinture de sécurité. Vous ne devez pas conduire si vous êtes sous l'emprise de l'alcool ou de médicaments ni si vous présentez une capacité réduite à la conduite, qu'elle qu'en soit la raison.

# SOMMAIRE

## INFORMATIONS PROPRIÉTAIRE

Informations propriétaire	18
Manuel de conduite et d'entretien sur l'écran central	19
Naviguer dans le Manuel de conduite et d'entretien sur l'écran central	21
Le manuel de conduite et d'entretien dans des unités mobiles	23
Page d'assistance Volvo Cars	24
Lecture du manuel de conduite et d'entretien	24
Le manuel de conduite et d'entretien et l'environnement	27

## VOTRE VOLVO

Volvo ID	30
Créer et enregistrer un Volvo ID	30
Drive-E - un plaisir de conduire plus respectueux de l'environnement	32
IntelliSafe- Assistance à la conduite	35
Sensus – connexion et infodivertissement	36
Mises à jour logiciel	39
Enregistrement de données	39
Termes et conditions pour les services	40
Déclaration de confidentialité des données des clients	40
Informations importantes concernant les accessoires et les équipements auxiliaires	41
Installation d'accessoires	41
Branchement d'équipements à la prise diagnostic de la voiture	42
Afficher le numéro d'identification de la voiture	43
Manque d'attention du conducteur	43

## SÉCURITÉ

Sécurité	46
Sécurité lors de la grossesse	47
Whiplash Protection System	47
Pedestrian Protection System	49
Ceintures de sécurité	50
Boucler et enlever la ceinture de sécurité	50
Prétensionneur de ceinture de sécurité	52
Réinitialiser les prétensionneurs de ceinture de sécurité électriques	53
Rappels pour les portes et les ceintures de sécurité	54
Coussins gonflables	55
Coussins gonflables du côté conducteur	56
Coussin gonflable passager	57
Activer et désactiver le coussin gonflable passager*	59
Coussins gonflables latéraux	61
Rideaux gonflables	62
Mode sécurité	62
Démarrer et déplacer la voiture après l'activation du mode sécurité	63
Sécurité enfant	64
Protection enfant	65
Points de fixation supérieurs pour sièges enfant	65



## ÉCRANS ET COMMANDE VOCALE

Points de fixation inférieurs pour sièges enfant	66	Instruments et commandes des voitures à conduite à gauche	82	Gérer les messages sur l'écran conducteur	110
Points de fixation i-Size/ISOFIX pour protection pour enfant	67	Instruments et commandes sur les voitures à conduite à droite	83	Gérer un message mémorisé depuis l'écran conducteur	111
Placement d'une protection pour enfant	67	Écran conducteur	86	Vue d'ensemble de l'écran central	113
Montage d'une protection pour enfant	68	Paramètres pour l'écran conducteur	90	Utiliser l'écran central	115
Tableau pour le placement des sièges enfants où la ceinture de sécurité est utilisée	70	Jauge de carburant	91	Activer et désactiver l'écran central	118
Tableau pour le placement des sièges enfants i-Size	72	Ordinateur de bord	91	Naviguer parmi les vues de l'écran central	118
Tableau pour le placement des sièges enfants ISOFIX	73	Afficher les données de trajet sur l'écran conducteur	93	Gérer les vues secondaires à l'écran central	122
Siège pour enfant intégré*	76	Initialiser le compteur journalier	94	Vue Fonctions sur l'écran central	125
Relever le coussin d'assise du siège pour enfant intégré*	77	Afficher les statistiques de trajet sur l'écran central	94	Déplacer les applications et les boutons sur l'écran central	127
Abaisser le coussin d'assise du siège pour enfant intégré*	78	Paramètres pour les statistiques de trajet	95	Symboles sur le champ de statut de l'écran central	127
		Heure et Date	96	Clavier de l'écran central	129
		Indicateur de température extérieure	96	Modifier la langue du clavier de l'écran central	133
		Témoins de contrôle sur l'écran conducteur	97	Écrire des caractères, des lettres et des mots à la main sur l'écran central	133
		Témoins d'avertissement sur l'écran conducteur	100	Modifier l'apparence de l'écran central	135
		Contrat de licence pour l'écran du conducteur	101	Désactiver et modifier le volume du système sur l'écran central	135
		Menu d'applications sur l'écran conducteur	107	Modifier les unités du système	136
		Gérer le menu d'applications sur l'écran conducteur	108	Modifier la langue du système	136
		Message sur l'écran conducteur	109	Modification des réglages dans la vue principale de l'écran central	136

Ouvrir le réglage contextuel à l'écran central	137
Réinitialiser les données utilisateur lors du changement de propriétaire	138
Réinitialiser les réglages à l'écran central	138
Tableau des réglages à l'écran central	139
Profils de conducteur	140
Sélectionner un profil de conducteur	141
Modifier le nom d'un profil de conducteur	142
Protection du profil de conducteur	142
Connecter la télécommande au profil de conducteur	143
Initialiser les réglages des profils de conducteur	144
Message sur l'écran central	144
Gérer les messages sur l'écran central	145
Gérer un message mémorisé depuis l'écran central	146
Affichage tête haute*	146
Activer et désactiver l'affichage tête haute*	148
Réglages de l'affichage tête haute*	148
Commande vocale	150
Utiliser la commande vocale	150
Commande vocale du téléphone	151
Commande vocale de radio et lecteur multimédia	152

Paramètres de la commande vocale	153
----------------------------------	-----

## ÉCLAIRAGE

Commutateur d'éclairage	156
Ajuster les fonctions d'éclairage sur l'écran central	158
Ajuster la portée des phares	158
Feux de position	159
Éclairage de ville	160
Feux de croisement	160
Utiliser les feux de route	161
Feux de route automatique	162
Utiliser les clignotants	163
Feux actifs en virage*	164
Phares antibrouillard/phares actifs en virage*	165
Feu antibrouillard arrière	166
Feux Stop	166
Feux stop d'urgence	167
Feux de détresse	167
Utiliser l'éclairage d'accompagnement	168
Durée éclairage de sécurité	168
Éclairage intérieur	168
Régler l'éclairage intérieur	170

## VITRES, PARTIES VITRÉES ET RÉTROVISEURS

Vitres, parties vitrées et rétroviseurs	174
Protection antipincement des vitres et des rideaux pare-soleil	174
Séquence d'initialisation de la protection antipincement	175
Lève-vitres	175
Actionner les lève-vitres	176
Utiliser les rideaux pare-soleil*	177
Rétroviseurs	178
Régler la position antiéblouissement des rétroviseurs	178
Orientation des rétroviseurs extérieurs	179
Toit panoramique*	181
Actionner le toit panoramique*	182
Fermeture automatique du rideau pare-soleil du toit panoramique*	185
Balai d'essuie-glace et liquide lave-glace	185
Utiliser les essuie-glaces	186
Utiliser le capteur de pluie	187
Utiliser la fonction mémoire du capteur de pluie	188
Utiliser le lave-glace et le lave-phares	189
Utiliser l'essuie-glace et le lave-glace arrière	190
Utiliser l'essuie-glace arrière automatique en marche arrière	191

## SIÈGES ET VOLANT

Siège avant à commande manuelle	194
Sièges avant à commande électrique*	195
Régler le siège avant à commande électrique*	195
Mémoriser la position du siège, des rétroviseurs et de l'affichage tête haute*	196
Utiliser la position de mémoire du siège, des rétroviseurs et de l'affichage tête haute*	198
Réglages du massage des sièges avant*	199
Ajuster les paramètres de massage* de siège avant	200
Ajuster* la position du coussin d'assise du siège avant dans la longueur	201
Ajuster les supports latéraux* des sièges avant	202
Ajuster le support lombaire* des sièges avant	203
Ajuster le siège passager depuis le siège conducteur*	205
Rabattre le dossier de la banquette arrière	206
Régler l'appuie-tête de la banquette arrière	208
Commandes au volant et avertisseur sonore	209
Blocage volant	210
Régler le volant	210

## CLIMATISATION

Commandes climatiques	214
Zones de climatisation	214
Capteurs de climatisation	215
Température ressentie	215
Commande vocale de climatisation	216
Qualité de l'air	217
Clean Zone*	217
Clean Zone Interior Package*	218
Interior Air Quality System*	218
Activer et désactiver le capteur de qualité de l'air*	219
Filtre d'habitacle	219
Répartition de l'air	220
Modifier la répartition de l'air	220
Ouvrir, fermer et orienter les buses de ventilation	221
Tableau des options de répartition de l'air	223
Commandes climatiques	226
Activer et désactiver le chauffage électrique des sièges avant*	228
Activer automatiquement le chauffage des sièges avant*	229
Activer et désactiver le chauffage électrique de banquette arrière*	229
Activer et désactiver la ventilation des sièges avant*	231

Activer et désactiver le chauffage électrique du volant*	231
Activer automatiquement le chauffage du volant*	232
Activer la climatisation automatique	232
Activer et désactiver la recirculation de l'air	233
Activer et désactiver la minuterie de recirculation de l'air	234
Activer et désactiver le dégivrage maximal	234
Activer et désactiver le chauffage électrique du pare-brise*	235
Activer et désactiver l'activation automatique du chauffage électrique de pare-brise*	236
Activer et désactiver la lunette arrière et les rétroviseurs extérieurs chauffants	237
Activer et désactiver automatiquement le chauffage électrique de lunette arrière et des rétroviseurs extérieurs	237
Régler le niveau de ventilateur pour les sièges avant	238
Régler le niveau de ventilateur pour les sièges arrière*	238
Régler la température pour les sièges avant	240
Régler la température pour la banquette arrière*	240

Synchroniser la température	241
Activer et désactiver la climatisation de l'air	242
Climatisation stationnement*	243
Préconditionnement*	243
Activation et désactivation du préconditionnement*	244
Minuterie de préconditionnement*	245
Ajouter et modifier une minuterie de préconditionnement*	245
Activer et désactiver la minuterie de préconditionnement*	246
Supprimer une minuterie de préconditionnement*	247
Confort climatique en stationnement*	248
Démarrer et arrêter le confort climatique lors de la mise en stationnement*	248
Symboles et messages relatifs à la climatisation en stationnement*	250
Chauffage*	251
Chauffage de stationnement*	252
Chauffage auxiliaire*	253
Activer automatiquement le chauffage auxiliaire	254

## CLÉ, SERRURES ET ALARME

Témoin de verrouillage	256
Réglage d'indication de verrouillage télécommande	257
Verrouiller et déverrouiller à l'aide de la télécommande	260
Réglages du déverrouillage à distance et de l'intérieur	261
Déverrouiller le hayon avec la télécommande	261
Portée de la télécommande	262
Remplacer la pile de la télécommande	263
Commander de nouvelles télécommandes	267
Red Key - télécommande limitée*	267
Réglages Red Key*	268
Lame de clé amovible	268
Verrouiller et déverrouiller avec la lame de clé amovible	270
Immobiliseur électronique	272
Homologation de type pour le système de la télécommande	273
Fonctions sans clé et surfaces tactiles*	282
Verrouiller et déverrouiller sans clé*	283
Paramètres pour le déverrouillage sans clé*	284
Déverrouillage du hayon sans clé*	284

Emplacement des antennes pour le système de démarrage et de verrouillage	285
Verrouiller et déverrouiller depuis l'intérieur de la voiture	286
Déverrouillage du hayon de l'intérieur de la voiture	287
Activer et désactiver la sécurité pour enfants	288
Verrouillage automatique durant la conduite	289
Ouvrir et fermer le hayon à commande électrique*	290
Programmer l'ouverture maximale du hayon à commande électrique*	293
Ouvrir et fermer le hayon par un mouvement du pied*	293
Verrouillage privé	295
Activer et désactiver le verrouillage privé	295
Alarme*	297
Activer et désactiver l'alarme*	298
Niveau d'alarme réduit*	300
Serrures à pêne dormant*	300
Désactiver temporairement les serrures à pêne dormant*	301

## ASSISTANCE À LA CONDUITE

Systèmes d'assistance au conducteur	304	Limitations du limiteur automatique de vitesse	317
Résistance au volant en fonction de la vitesse	304	Régulateur de vitesse	317
Système de contrôle électronique de la stabilité	305	Activer et mettre en service le régulateur de vitesse	319
Mode Sport de contrôle électronique de la stabilité	306	Choisir la vitesse du régulateur de vitesse	319
Activer/désactiver le mode Sport du système de contrôle électronique de la stabilité	307	Désactiver le régulateur de vitesse et le mettre en mode veille	321
Limitation du mode Sport de contrôle électronique de la stabilité	307	Réactiver le régulateur de vitesse à partir du mode veille	322
Symboles et messages du contrôle électronique de la stabilité	308	Désactiver le régulateur de vitesse	322
Limiteur de vitesse	309	Contrôle de la distance*	323
Activer et mettre en service le limiteur de vitesse	310	Affichage tête haute pour contrôle de distance	324
Choisir la vitesse du limiteur de vitesse	311	Activer/désactiver l'Alerte de distance	324
Désactiver le limiteur de vitesse et le mettre en mode veille	311	Régler la distance temporelle pour le contrôle de la distance	325
Réactiver le limiteur de vitesse à partir du mode veille	312	Limites du contrôle de la distance	326
Désactiver le limiteur de vitesse	313	Régulateur adaptatif de vitesse et de distance*	327
Limitations du limiteur de vitesse	313	Régulateur adaptatif de vitesse et avertissement en cas de risque de collision	330
Limiteur automatique de vitesse	314	Affichage tête haute pour régulateur adaptatif de vitesse en cas de risque de collision	330
Activer/désactiver le limiteur automatique de vitesse	315	Activer et mettre en service le régulateur adaptatif de vitesse	331
Modifier les tolérances du limiteur automatique de vitesse	316		

Choisir la vitesse du régulateur adaptatif de vitesse	332	Gérer la vitesse de Pilot Assist	351	Régler la distance d'avertissement pour City Safety	380
Régler la distance temporelle pour le régulateur adaptatif de vitesse	333	Régler la distance temporelle pour le Pilot Assist	352	Détection d'obstacle avec City Safety	382
Désactiver/réactiver le régulateur adaptatif de vitesse	335	Désactiver/réactiver Pilot Assist	354	City Safety avec la circulation en sens inverse	384
Assistance au dépassement avec régulateur adaptatif de vitesse	337	Assistance au dépassement avec Pilot Assist	356	Limitations de City Safety avec la circulation en sens inverse	385
Lancer l'assistance au dépassement avec régulateur adaptatif de vitesse	338	Démarrer l'assistance au dépassement avec Pilot Assist	357	City Safety lors des manœuvres d'évitement	385
Limitations de l'aide au dépassement avec régulateur adaptatif de vitesse	338	Limitations de l'assistance au dépassement avec Pilot Assist	357	City Safety freine face aux véhicules en sens inverse	386
Changement de cible avec le régulateur adaptatif de vitesse	339	Changement de cible dans Pilot Assist	358	Limites de City Safety	388
Freinage automatique avec régulateur adaptatif de vitesse	340	Freinage automatique avec Pilot Assist	358	Messages pour City Safety	390
Limitations du régulateur adaptatif de vitesse	341	Limites de Pilot Assist	359	Rear Collision Warning	391
Alterner entre le régulateur de vitesse et le régulateur adaptatif de vitesse	341	Symboles et messages pour le Pilot Assist*	361	Limites de Rear Collision Warning	391
Symboles et messages pour le régulateur adaptatif de vitesse	343	Unité radar	362	BLIS*	392
Pilot Assist	345	Limitations de l'unité radar	364	Activer/désactiver BLIS	393
Pilot Assist et avertissement de risque de collision	349	Entretien recommandé de l'unité de radar	367	Limites de BLIS	394
Affichage tête haute pour Pilot Assist en cas de risque de collision	349	Homologation de type pour l'unité radar	368	Entretien recommandé pour BLIS	395
Activer et mettre en service Pilot Assist	350	Caméra	373	Messages pour BLIS	396
		Limitations de l'unité de caméra	374	Cross Traffic Alert*	397
		Entretien recommandé de l'unité de caméra	377	Activer/désactiver Cross Traffic Alert	398
		City Safety™	377	Limites de Cross Traffic Alert	398
		Paramètres et fonctions secondaires pour City Safety	378	Entretien recommandé pour Cross Traffic Alert	399
				Messages pour Cross Traffic Alert	401

Informations sur la signalisation routière*	402	Choisir les options d'assistance pour l'assistance de sortie de voie	415	Activation/désactivation de la correction de trajectoire en cas de risque de collision par l'arrière*	428
Activer/désactiver l'Information sur la signalisation routière	403	Limites de l'assistant de sortie de voie	416	Limites de la correction de trajectoire en cas de risque de collision par l'arrière	428
Informations de signalisation routière et affichage des panneaux	404	Symboles et messages pour l'assistance de sortie de voie	417	Symboles et messages de la correction de trajectoire en cas de risque de collision	430
Informations de signalisation routière et Sensus Navigation	406	Symboles d'assistance de sortie de voie à l'écran conducteur	419	Aide au stationnement*	431
Information de signalisation routière avec avertissement de vitesse et réglages	406	Correction de trajectoire en cas de risque de collision	420	Aide au stationnement vers l'avant, vers l'arrière et le long des côtés	432
Activer/désactiver l'avertissement de vitesse dans les informations de signalisation routière	408	Activer/désactiver la correction de trajectoire en cas de risque de collision	421	Activer/désactiver l'aide au stationnement	434
Information de signalisation routière avec informations concernant les radars	408	Correction de trajectoire en cas de risque de sortie de route	421	Limites de l'aide au stationnement	434
Limites de la fonction d'informations sur la signalisation routière	409	Niveau de correction de trajectoire en cas de risque de sortie de route	422	Entretien recommandé de l'aide au stationnement	435
Driver Alert Control	410	Activation/désactivation de la correction de trajectoire en cas de risque de sortie de route	423	Symboles et messages relatifs à l'aide au stationnement	436
Activer/désactiver Driver Alert Control	411	Limites de la correction de trajectoire en cas de risque de sortie de route	423	Caméra d'aide au stationnement*	437
Sélectionner le guidage vers une aire de repos en cas d'alerte de la fonction Driver Alert Control	412	Correction de trajectoire en cas de risque de collision avec un véhicule en sens inverse	424	Vues des caméras de stationnement	438
Limites de Driver Alert Control	412	Activation/désactivation de l'assistance en cas de risque de collision avec un véhicule en sens inverse	425	Lignes d'aide de caméra de stationnement	440
Assistance de sortie de voie	412	Limites de la Correction de trajectoire en cas de risque de collision avec un véhicule en sens inverse	426	Champ des capteurs de l'aide au stationnement pour la caméra de stationnement	442
Aide à la conduite avec assistance de sortie de voie	414	Correction de trajectoire en cas de risque de collision par l'arrière*	427	Démarrer la caméra d'aide au stationnement	444
Activer/désactiver l'assistance de sortie de voie	415			Limites de la caméra d'aide au stationnement	445

Entretien recommandé des caméras de stationnement	446
Symboles et messages pour la caméra d'aide au stationnement	447
Aide active au stationnement*	449
Variantes de stationnement avec aide active au stationnement	450
Se garer avec l'aide active au stationnement	451
Quitter le stationnement à l'aide de l'aide active au stationnement	454
Limites de l'aide active au stationnement*	455
Entretien recommandé de l'aide active au stationnement	457
Messages de l'aide active au stationnement*	458

## DÉMARRAGE ET CONDUITE

Démarrage du moteur	460	Aide au démarrage en côte	473
Arrêter la voiture	461	Freinage automatique après une collision	473
Positions de contact	462	Boîte de vitesses	474
Choisir la position d'allumage	463	Boîte de vitesses manuelle	475
Blocage éthylométrique*	464	Positions de sélecteur de boîte de vitesses automatique	475
Dérivation du dispositif de blocage éthylométrique*	465	Passer les rapports avec les palettes au volant*	477
Avant de démarrer avec un dispositif de blocage éthylométrique	465	Blocage de sélecteur de vitesses	478
Fonctions de freinage	466	Désactiver le blocage automatique du sélecteur de vitesses	479
Freins de route	466	Fonction Kickdown	480
Aide au freinage	467	Indicateur de rapport	480
Freinage sur chaussée mouillée	467	Transmission intégrale*	482
Freiner sur chaussée salée	468	Modes de conduite*	482
Entretien du système de freinage	468	Changer de mode de conduite*	484
Frein de stationnement	468	Mode de conduite ECO	484
Activer et désactiver le frein de stationnement	469	Activer et désactiver le mode de conduite ECO avec le bouton de fonction	487
Réglage de l'activation automatique du frein de stationnement	470	Fonction Start/Stop	487
Stationnement en côte	471	Conduire avec la fonction Start/Stop	487
En cas de panne du frein de stationnement	471	Désactiver temporairement la fonction Stop & Start	489
Freinage automatique à l'arrêt	472	Conditions pour la fonction Start/Stop	489
Activer et désactiver le frein automatique à l'arrêt	472	Contrôle d'assiette* et amortissement	492
		Paramètres de la commande de niveau*	494



Conduite économique	494
Bouton pour le fonctionnement au gaz*	495
Jauge de carburant pour gaz de véhicule*	496
Préparatifs avant un long trajet	496
Conduite en hiver	497
Conduite dans l'eau	498
Ouvrir et fermer la trappe de réservoir	499
Remplir de carburant	499
Faire le plein de gaz*	500
Manipulation du carburant	501
Essence	502
Filtre à particules essence	503
Diesel	504
Panne de carburant et moteur diesel	505
Filtre à particules diesel	505
Dépollution des gaz d'échappement avec AdBlue®	506
Manipulation de l'AdBlue®	508
Contrôler le niveau et ajouter de l'AdBlue®	508
Symboles et messages pour le AdBlue®	511
Gaz pour véhicules (Bi-Fuel)*	513
Surchauffe du moteur et du système d'entraînement	514

Surcharge de la batterie de démarrage	515
Aide au démarrage avec une batterie auxiliaire	515
Crochet d'attelage*	516
Caractéristiques du crochet d'attelage*	517
Crochet d'attelage escamotable*	518
Conduite avec remorque	520
Stabilisateur de remorque*	521
Contrôle des ampoules de remorque	522
Porte-bicyclettes monté sur le crochet d'attelage*	524
Remorquage	525
Monter et démonter l'œillet de remorquage	526
Remorquage	527
HomeLink®*	528
Programmer HomeLink®*	529
Utilisation de HomeLink®*	531
Homologation de type pour HomeLink®*	531
Boussole*	532
Activer et désactiver la boussole*	532
Calibrer la boussole*	532

## AUDIO, MULTIMÉDIA ET INTERNET

Système audio, système multimédia et internet	536
Réglages audio	536
Expérience audio*	537
Applis	538
Télécharger des applications	539
Mettre à jour les applications	540
Supprimer des applications	541
Radio	541
Démarrer la radio	542
Modifier la bande de fréquence et la station de radio	542
Chercher une station de radio	543
Régler les favoris radio	544
Paramètres pour la radio	545
Radio RDS	546
Radio numérique*	547
Liaison entre FM et radio numérique*	548
Lecteur multimédia	548
Lecture d'une source multimédia	549
Commander et changer de source	550
Recherche multimédia	551
Gracenote®	552
Lecteur CD*	552

Vidéo	553	Connecter pour la première fois un téléphone à la voiture au moyen de Bluetooth	566	Paramètres du modem de voiture	578
Lire un fichier vidéo	553			Partager la connexion internet de la voiture au moyen d'un point d'accès Wi-Fi	579
Lecture de DivX®	553	Connecter automatiquement un téléphone à la voiture au moyen de Bluetooth	567	Connexion à Internet absente ou de mauvaise qualité	580
Paramètres pour la vidéo	554	Connecter manuellement un téléphone à la voiture au moyen de Bluetooth	568	Supprimer un réseau Wi-Fi	580
Lecteur multimédia par Bluetooth®	554	Déconnecter un téléphone connecté par Bluetooth	569	Technique et sécurité pour le Wi-Fi	581
Connecter une unité par Bluetooth®	554	Alterner entre plusieurs téléphones connectés par Bluetooth	569	Conditions d'utilisation et exploitation des données personnelles	581
Unité multimédia sur le port USB	555	Retrait d'appareils connectés par Bluetooth	569	Activer et désactiver le partage de réseau	581
Connecter une unité au port USB	555	Gérer les appels téléphoniques	570	Volume de stockage sur le disque dur	582
Caractéristiques techniques des unités USB	556	Gérer les messages	571	Contrat de licence pour le système audio et multimédia	583
Formats compatibles	556	Paramètres pour les messages texte	572		
TV*	557	Utilisation du répertoire téléphonique	572		
Utiliser la TV*	558	Paramètres pour le téléphone	573		
Paramètres de TV*	558	Paramètres pour les unités Bluetooth	574		
Apple® CarPlay®*	559	Voiture connectée à internet*	574		
Utiliser Apple® CarPlay®*	559	Connecter la voiture à l'internet à l'aide d'un téléphone connecté par Bluetooth	575		
Paramètres pour Apple® CarPlay®*	561	Connecter la voiture à l'internet à l'aide d'un téléphone (Wi-Fi)	576		
Conseils d'utilisation de l'Apple® CarPlay®*	561	Se connecter à l'internet grâce au modem de la voiture (carte SIM)	577		
Android Auto*	562				
Utilisation de Android Auto*	563				
Paramètres pour Android Auto*	564				
Conseils d'utilisation d'Android Auto*	564				
Téléphone	565				

## **ECALL**

eCall	594
Alarme automatique de collision avec eCall	594
Aide d'urgence avec eCall	595
Assistance routière	595

## **ROUES ET PNEUS**

Pneus	598
Dimensions de pneu	600
Dimensions de jante	601
Sens de rotation des pneus	601
Témoin d'usure sur les pneus	602
Contrôler la pression de pneu	602
Ajuster la pression des pneus	603
Pression de pneu recommandée	604
Système de surveillance de la pression des pneus*	605
Étalonner le système de surveillance de la pression des pneus*	606
Afficher la pression des pneus sur l'écran central*	608
Mesure en cas d'avertissement indiquant une pression de pneu basse	609
Remplacement d'une roue	610
Kit d'outillage	610
Cric*	611
Boulons de roue	612
Démonter une roue	612
Monter une roue	615
Roue de secours*	616
Sortir la roue de secours	618
Roues d'hiver	618
Chaînes à neige	619

Kit de réparation de crevaison	620
Utiliser le kit de réparation de crevaison	621
Gonfler un pneumatique avec le compresseur du kit de réparation de crevaison	624

## CHARGEMENT, RANGEMENTS ET HABITACLE

Intérieur de l'habitacle	628
Console du tunnel	629
prise électrique	630
Utiliser les prises électriques	632
Utiliser la boîte à gants	634
Pare-soleil	635
Compartiment à bagages	635
Recommandations pour le chargement	636
Charge sur le toit et chargement sur barres de toit	637
Crochets pour sacs à provisions	637
Œillets de retenue de charge	638
Trappe pour les objets longs dans la banquette arrière	639
Monter et démonter le cache-bagages*	640
Utiliser le cache-bagage*	641
Monter et démonter la grille de protection*	642
Monter et démonter le filet de protection*	644
Trousse de premier secours*	645
Triangle de présignalisation	645

## MAINTENANCE ET ENTRETIEN

Programme d'entretien Volvo	648	Remplacer les ampoules de feux de croisement	667
Transfert de données entre la voiture et l'atelier par Wi-Fi	648	Remplacer les ampoules de feux de route	668
Download Center	649	Remplacer les ampoules d'éclairage de ville/feux de position avant	669
Gérer les mises à jour du système au moyen du Download Center	649	Remplacer une ampoule de clignotant avant	670
Etat de la voiture	651	Remplacer l'ampoule de feu de recul	670
Prendre un rendez-vous pour un entretien ou une réparation	651	Remplacer l'ampoule de feu anti-brouillard arrière	671
Envoyer des informations concernant la voiture à l'atelier	653	Caractéristiques des ampoules	672
Lever la voiture	655	Batterie	673
Ouvrir et fermer le capot moteur	657	Batterie d'appoint	676
Inspection et entretien du système de gaz de véhicule*	658	Symboles sur les batteries	677
Entretien de la climatisation	658	Fusibles et boîtiers électriques	678
Affichage tête haute en cas de remplacement du pare-brise*	659	Remplacer un fusible	679
Vue d'ensemble du compartiment moteur	659	Fusibles dans le compartiment moteur	680
Huile moteur	660	Fusibles sous la boîte à gants	684
Contrôler le niveau et ajouter de l'huile moteur	661	Fusibles dans le compartiment à bagages	687
Faire l'appoint de liquide de refroidissement	663	Nettoyage de l'intérieur	691
Remplacement d'ampoule	665	Nettoyer l'écran central	691
Détacher le cache en plastique pour le remplacement d'une lampe	666	Nettoyage de l'affichage tête haute*	692
Position des lampes extérieures	667	Nettoyer les garnitures textiles et du plafond	693
		Nettoyer les ceintures de sécurité	693

Nettoyer les tapis de sol et les tapis amovibles	693
Nettoyer les garnitures en cuir	694
Nettoyer un volant en cuir	695
Nettoyer les éléments intérieurs en plastique, métal ou bois	695
Nettoyage de l'extérieur	696
Polissage et cirage	696
Nettoyage à la main	697
Station de lavage automatique	699
Lavage haute pression	700
Nettoyer les balais d'essuie-glace	700
Nettoyer les éléments extérieurs en plastique, en caoutchouc et décoratifs	701
Nettoyer les jantes	702
Protection anticorrosion	702
Peinture de la voiture	703
Petites retouches de peinture	703
Codes couleur	705
Remplacer le balai d'essuie-glace de lunette arrière	705
Remplacer le balai d'essuie-glace de pare-brise	706
Balais d'essuie-glace en position d'entretien	707
Remplissage du liquide lave-glace	708

## CARACTÉRISTIQUES

Désignations de type	712
Cotes	715
Poids	717
Poids remorqués et charge sur la boule d'attelage	718
Caractéristiques du moteur	720
Caractéristiques de l'huile moteur	721
Conditions de conduite difficiles pour l'huile moteur	723
Caractéristiques du liquide de refroidissement	724
Caractéristiques de l'huile de transmission	724
Caractéristiques du liquide de frein	724
Réservoir de carburant (volume)	725
Volume du réservoir de solution AdBlue®	725
Caractéristiques de la climatisation	725
Consommation de carburant et émissions de CO <sub>2</sub>	727
Dimensions de roue et de pneu homologuées	731
Indice de charge et catégorie de vitesse minimums autorisés pour les pneus	733
Pressions des pneus agréées	735

## INDEX ALPHABÉTIQUE

Index alphabétique	737
--------------------	-----



INFORMATIONS PROPRIÉTAIRE

## Informations propriétaire

Les informations propriétaires sont disponibles en différents formats : numérique et papier. Le manuel de conduite et d'entretien est disponible sur l'écran central de la voiture, sous la forme d'une application mobile et sur le site d'assistance de Volvo Cars. La boîte à gants renferme un Quick Guide et un supplément au manuel de conduite et d'entretien avec, entre autres, des informations concernant les fusibles et des caractéristiques techniques. Il est possible de commander un manuel de conduite et d'entretien au format papier.

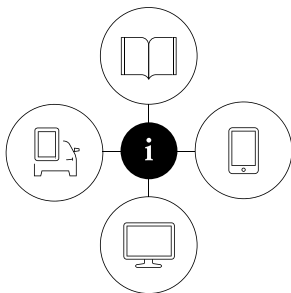

000020

## Écran central de la voiture<sup>1</sup>



Sur l'écran central, glissez la Vue principale vers le bas et appuyez sur **Manuel utilisateur**. Ici, vous avez la possibilité de visualiser des photos de l'extérieur et de l'intérieur de la voiture. Vous pouvez effectuer des recherches. Les informations

sont classées par catégories.

## Application mobile

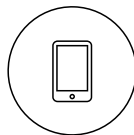

Dans l'App Store ou Google Play, cherchez "Manuel Volvo", téléchargez l'application sur votre smartphone ou votre tablette tactile et choisissez la voiture. Dans l'application, vous avez la possibilité de visualiser

des vidéos d'instructions et des photos de l'extérieur et de l'intérieur de la voiture. Vous pouvez facilement naviguer parmi les différentes sections du manuel de conduite et d'entretien et même effectuer des recherches sur son contenu.

## Site d'assistance de Volvo Cars

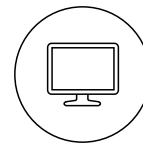

Ouvrez [support.volvocars.com](http://support.volvocars.com) et choisissez votre pays. Vous y trouverez des manuels de conduite et d'entretien en ligne et au format PDF. Sur le site d'assistance de Volvo Cars, il y a aussi des vidéos d'instructions, des informations complémentaires et une rubrique d'aide concernant votre Volvo et son utilisation. La page est disponible pour la plupart des marchés.

des informations complémentaires et une rubrique d'aide concernant votre Volvo et son utilisation. La page est disponible pour la plupart des marchés.

## Informations au format papier

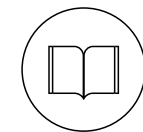

La boîte à gants renferme un supplément au manuel de conduite et d'entretien<sup>1</sup> qui contient des informations concernant les fusibles et des caractéristiques techniques ainsi qu'un récapitulatif d'informations pratiques et importantes.

Un Quick Guide au format papier est aussi disponible pour vous aider à vous familiariser à la voiture et à en découvrir les fonctions les plus utilisées.

<sup>1</sup> Pour les marchés qui ne disposent pas du manuel de conduite et d'entretien sur l'écran central, un manuel imprimé complet est fourni avec la voiture.



En fonction du niveau d'équipement choisi, du marché, etc., d'autres informations propriétaire peuvent être fournies (au format papier) avec la voiture.

Il est possible de commander un manuel de conduite et d'entretien sous forme papier et les suppléments qui s'y rapportent. Veuillez prendre contact avec un réparateur Volvo pour passer commande.

### **!** IMPORTANT

Le conducteur est toujours responsable de la sécurité lorsqu'il conduit son véhicule et du respect de la loi en vigueur et du code de la route. Il est également important d'entretenir et de manipuler la voiture conformément aux recommandations de Volvo fournies dans les informations destinées au propriétaire.

Si les informations présentées sur l'écran central diffèrent de celles présentées au format papier, ce sont toujours celles imprimées qui prévalent.

### **i** NOTE

Si vous modifiez la langue de l'écran central, les informations propriétaires fournies risquent de ne pas correspondre aux lois et réglementations locales ou nationales en vigueur. Ne choisissez pas une langue que vous ne comprenez pas bien, vous pourriez avoir des difficultés à naviguer dans la structure de menu.

### Informations associées

- Manuel de conduite et d'entretien sur l'écran central (p. 19)
- Le manuel de conduite et d'entretien dans des unités mobiles (p. 23)
- Page d'assistance Volvo Cars (p. 24)
- Lecture du manuel de conduite et d'entretien (p. 24)

## Manuel de conduite et d'entretien sur l'écran central

Sur l'écran central de la voiture, le manuel de conduite et d'entretien est disponible<sup>2</sup> en version numérique.

Le manuel électronique de conduite et d'entretien est consulté depuis la vue principale ; c'est également le cas, dans certains cas, du manuel contextuel de conduite et d'entretien.

### **i** NOTE

Le manuel de conduite et d'entretien numérique n'est pas disponible pendant la conduite.

<sup>2</sup> Concerne la plupart des marchés.

## ◀ Manuel de conduite et d'entretien

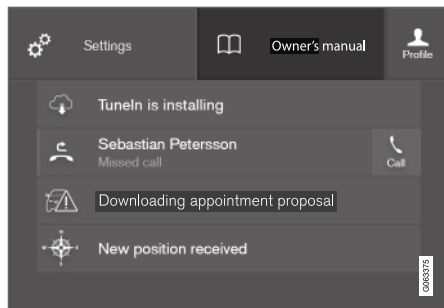

Vue principale avec bouton pour le Manuel de conduite et d'entretien.

Pour ouvrir le manuel de conduite et d'entretien, glissez la Vue principale vers le bas sur l'écran central et appuyez sur **Manuel utilisateur**.

Les informations du manuel de conduite et d'entretien sont consultées directement depuis la page d'accueil du manuel ou par sa vue principale.

## Manuel contextuel de conduite et d'entretien

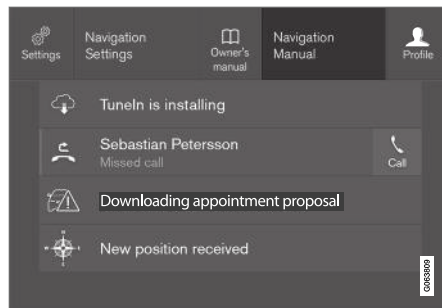

Vue principale avec bouton pour le Manuel de conduite et d'entretien contextuel.

Le Manuel de conduite et d'entretien contextuel est un raccourci vers un article dans le Manuel de conduite et d'entretien qui décrit la fonction active présentée sur l'écran. Lorsqu'un mode d'emploi contextuel est disponible, il apparaît à droite de **Manuel utilisateur** dans la Vue principale.

Appuyez sur le Manuel de conduite et d'entretien contextuel pour ouvrir un article du manuel relatif au contenu affiché à l'écran. Par exemple, appuyez sur **Manuel Navigation** pour ouvrir un article relatif à la navigation.

Cela ne concerne que certaines applications dans la voiture. Pour les autres applications, qui sont téléchargées, il n'est par exemple pas possible d'accéder à des articles dédiés à ces applications.

## Informations associées

- Naviguer dans le Manuel de conduite et d'entretien sur l'écran central (p. 21)
- Naviguer parmi les vues de l'écran central (p. 118)
- Télécharger des applications (p. 539)

## Naviguer dans le Manuel de conduite et d'entretien sur l'écran central

Le manuel de conduite et d'entretien électronique est accessible depuis la vue principale de l'écran central de la voiture. Vous pouvez effectuer des recherches et la navigation entre les chapitres est aisée.

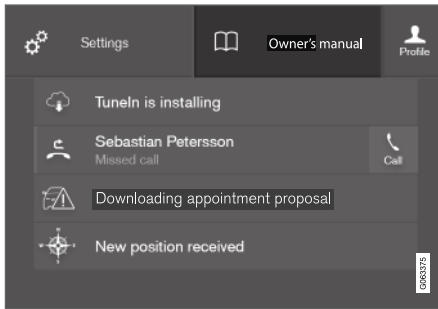

Le manuel de conduite et d'entretien est accessible depuis la Vue principale.

- Pour ouvrir le manuel de conduite et d'entretien, glissez la Vue principale vers le bas sur l'écran central et appuyez sur **Manuel utilisateur**.

Plusieurs méthodes sont disponibles pour trouver les informations dans le manuel de conduite et d'entretien. Les alternatives peuvent être consultées depuis la page d'accueil du manuel de

conduite et d'entretien et depuis le menu principal.

### Ouvrir le menu dans le menu principal

- Appuyez sur ☰ dans la barre supérieure du manuel de conduite et d'entretien.
  - > Un menu proposant différentes options pour trouver des informations s'ouvre :

### Page d'accueil

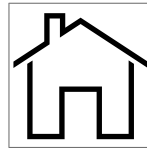

Appuyez sur le symbole pour retourner à la page d'accueil du manuel de conduite et d'entretien.

### Catégories

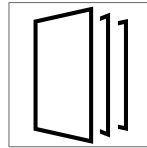

Les articles dans le manuel de conduite et d'entretien sont structurés selon des catégories principales et des sous-catégories. Un même article peut être présent dans plusieurs catégories pour permettre de le trouver plus facilement.

1. Appuyez sur **Catégories**.
  - > Les catégories principales sont présentées dans une liste.

2. Appuyez sur une catégorie principale (📁).
  - > Une liste de sous-catégories (📁) et d'articles (📄) apparaît.
3. Appuyez sur un article pour l'ouvrir.

Pour revenir en arrière, appuyez sur la flèche de retour en arrière.

### Quick Guide

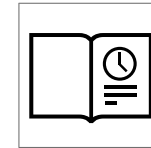

Appuyez sur le symbole pour accéder à une page contenant des liens vers une sélection d'articles qui peuvent être utiles pour se familiariser avec les fonctions les plus usuelles de la voiture. Vous pouvez également accéder aux articles par catégories, mais ils sont rassemblés ici pour un accès rapide. Appuyez sur un article pour le lire en entier.

## « Points importants pour l'extérieur et l'intérieur

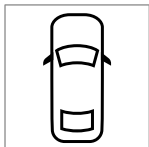

Vues d'ensemble extérieure et intérieure de la voiture. Différentes parties sont pourvues de liens qui vous conduisent à des articles sur les parties respectives de la voiture.



1. Appuyez sur **Extérieur** ou **Intérieur**.
  - > Les illustrations extérieures ou intérieures sont présentées avec l'emplacement des points importants. Chaque point important renvoie à des articles concernant la partie concernée de la voiture. Effectuez un balayage horizontal sur l'écran pour naviguer parmi les illustrations.
2. Appuyez sur un point important.
  - > Le titre de l'article concernant la zone apparaît.
3. Appuyez sur le titre pour ouvrir l'article.

Pour revenir en arrière, appuyez sur la flèche de retour en arrière.

## Favoris



Appuyez sur le symbole pour accéder aux articles qui sont sauvegardés en tant que favoris. Appuyez sur un article pour le lire en entier.

### Sauvegarder ou supprimer des articles dans la liste des favoris

Lorsqu'un article est ouvert, appuyez sur ☆ en haut à droite de l'écran pour sauvegarder l'article dans la liste des favoris. Lorsqu'un article est sauvegardé dans la liste des favoris, l'étoile est remplie: ★.

Pour supprimer un article parmi les favoris, appuyez à nouveau sur l'étoile de l'article concerné.

## Vidéo



Appuyez sur le symbole pour accéder à de courtes vidéos explicatives pour différentes fonctions de la voiture.

## Informations

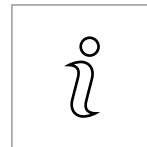

Appuyez sur le symbole pour obtenir des informations concernant la version du manuel disponible dans la voiture ainsi que d'autres infos importantes.

### Utiliser la fonction de recherche dans le menu principal

1. Appuyez sur **Q** dans le menu supérieur du manuel de conduite et d'entretien. Un clavier apparaît dans la partie inférieure de l'écran.
2. Saisissez un terme à chercher, comme « ceinture de sécurité » par exemple.
  - > Des articles et des catégories vous sont proposés au fur et à mesure que vous saisissez les lettres.
3. Appuyez sur l'article ou la catégorie pour y accéder.

### Informations associées

- Manuel de conduite et d'entretien sur l'écran central (p. 19)
- Clavier de l'écran central (p. 129)
- Lecture du manuel de conduite et d'entretien (p. 24)

## Le manuel de conduite et d'entretien dans des unités mobiles

Le Manuel de conduite et d'entretien existe sous la forme d'une application mobile<sup>3</sup> qui peut être téléchargée sur l'AppStore et Google Play. L'application est adaptée aux téléphones mobiles et aux tablettes tactiles.



Le Manuel de conduite et d'entretien peut être téléchargé sous la forme d'une application mobile sur l'AppStore et Google Play. Le code QR ci-contre vous mènera directement à l'application. Vous pouvez aussi

chercher "Manuel Volvo" dans l'AppStore ou dans Google Play.

L'application contient des vidéos et des photos de l'intérieur et de l'extérieur de la voiture qui comportent des points importants matérialisés avec un lien qui vous renverra aux articles concernant chacun d'eux. Vous pouvez facilement naviguer parmi les différentes sections du manuel de conduite et d'entretien et même effectuer des recherches sur son contenu.

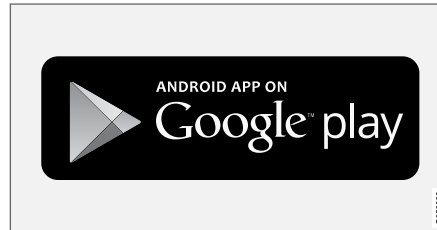
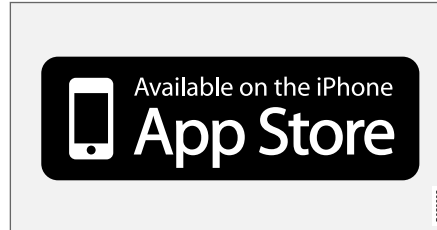

L'application mobile est disponible sur l'AppStore et sur Google Play.

## Informations associées

- Lecture du manuel de conduite et d'entretien (p. 24)

<sup>3</sup> Pour certaines unités mobiles.

## Page d'assistance Volvo Cars

Vous trouverez des informations plus détaillées sur votre voiture en page Accueil et page Assistance du site Volvo Cars.

## Assistance sur Internet

Saisissez l'adresse support.volvocars.com pour visiter le site. La page d'assistance est disponible pour la plupart des marchés.

Vous y trouverez une assistance pour tout ce qui concerne, par exemple, les services et fonctions connectés à Internet, Volvo On Call\*, le système de navigation\* et les applications. Les vidéos et les instructions pas-à-pas expliquent les différentes procédures comme la connexion de la voiture à internet par le biais d'un téléphone mobile par exemple.

## Informations téléchargeables

### Cartes

Pour les voitures équipées de Sensus Navigation il existe la possibilité de télécharger des cartes depuis la page d'assistance.

### Manuels de conduite et d'entretien au format PDF

Les manuels de conduite et d'entretien peuvent être téléchargés au format PDF. Sélectionnez le modèle de voiture et l'année modèle pour télécharger le manuel souhaité.

## Contact

Vous trouverez sur le site d'assistance les coordonnées du service clients et du réparateur Volvo le plus proche.

## Connexion à la page d'accueil de Volvo Cars

Créez un Volvo ID personnel et connectez-vous sur [www.volvocars.com](http://www.volvocars.com). Une fois connecté, vous pouvez obtenir, par exemple, une vue d'ensemble des révisions, des contrats et des garanties. Vous trouverez également des informations concernant les accessoires adaptés à votre modèle et les logiciels pour votre voiture.

## Informations associées

- Volvo ID (p. 30)

## Lecture du manuel de conduite et d'entretien

La lecture du manuel de conduite et d'entretien est une bonne façon de faire connaissance avec votre nouvelle voiture, de préférence avant de prendre la route pour la première fois.

La lecture du manuel de conduite et d'entretien est un très bon moyen de vous familiariser avec les nouvelles fonctions, d'apprendre à maîtriser la voiture dans des circonstances diverses, et d'utiliser au mieux toutes les caractéristiques de la voiture. Nous vous demandons de lire attentivement les instructions contenues dans ce manuel de conduite et d'entretien.

Le rôle du Manuel de conduite et d'entretien est d'expliquer l'ensemble des fonctions et des options disponibles dans une Volvo. Il ne garantit pas que toutes ces fonctions et options sont incluses dans chaque voiture. Certains termes peuvent être différents de ceux employés pour la vente, la promotion et la documentation publicitaire.

Nous travaillons en permanence au développement et à l'amélioration de notre produit. L'apport de modifications peut impliquer des divergences entre les informations, les descriptions et les illustrations du manuel de conduite et d'entretien et l'équipement de la voiture. Nous nous réservons le droit d'effectuer des modifications sans préavis.

Ne sortez pas le manuel de la voiture. En cas de problème, vous n'auriez alors plus accès aux informations qui vous permettraient de demander une assistance professionnelle.

© Volvo Car Corporation

### Options/accessoires

En plus des équipements livrés en série, ce manuel décrit également les équipements optionnels (montés en usine) et certains accessoires (équipement supplémentaire).

Tous les types d'options/accessoires sont indiqués par un astérisque : \*.

Tous les équipements décrits dans le manuel de conduite et d'entretien ne sont pas présents dans toutes les voitures. Elles ont différents équipements en fonction des exigences des différents marchés et des réglementations locales et nationales.

En cas de doute sur les équipements de série ou en option/accessoires, Volvo recommande de demander conseil à un réparateur Volvo agréé.

### Textes particuliers

#### ATTENTION

Les textes ATTENTION indiquent un risque de blessures corporelles.

#### IMPORTANT

Les textes IMPORTANT indiquent un risque de dommage matériel.

#### NOTE

Les textes NOTE donnent des conseils qui facilitent l'utilisation de fonctions et de petits détails.

### Note de bas de page

Le manuel de conduite et d'entretien contient parfois des informations sous la forme de notes de bas de page ou au pied d'un tableau. Ces informations sont un ajout au texte comportant le numéro de renvoi. Si la note de bas de page renvoie à un texte dans un tableau, des lettres sont utilisées à la place de chiffres.

### Messages texte

La voiture est dotée d'écrans qui affichent des menus et des messages. Dans le manuel de conduite et d'entretien, l'apparence de ces textes est différente de celle des textes ordinaires. Exemple de textes de menu et de messages : **Téléphone, Nouveau message.**

### Autocollants

Différents types d'autocollants sont posés dans la voiture. Ils fournissent des informations importantes de façon claire et simple. Ces autocollants

dans la voiture ont les niveaux d'avertissement/information suivants.

### Risque de blessure



Des symboles ISO noirs sur fond d'avertissement jaune, texte/image blanc sur fond de message noir. Sert à indiquer un danger imminent. Il y a un risque de blessures graves ou danger de mort si l'avertissement est ignoré.

## « Risque de dommages matériels



Des symboles ISO blancs et texte/image blanc sur fond d'avertissement et fond de message noir ou bleu. Sert à indiquer un danger imminent. Il y a risque de dommages matériels si l'avertissement est ignoré.

### Informations



Symboles ISO blancs et texte/image blanc sur fond de message noir.

### **i** NOTE

Les autocollants présentés dans le manuel d'utilisateur peuvent ne pas être une réplique exacte de ceux présents dans la voiture. L'objectif est de montrer leur aspect approximatif et où les trouver dans la voiture. Les informations qui concernent votre voiture en particulier se trouvent sur chaque autocollant dans votre voiture.

### Listes de procédures

Les procédures, impliquant des mesures dans un certain ordre sont numérotées dans le manuel de conduite et d'entretien:

- 1** Lorsqu'il existe une série d'illustrations pour une procédure pas-à-pas, chaque étape est numérotée pour correspondre à chaque illustration.
- A** Des listes accompagnées de lettres peuvent apparaître avec des séries d'illustrations pour lesquelles l'ordre mutuel des instructions n'est pas pertinent.
- Les flèches apparaissent numérotées ou non et servent à illustrer un mouvement.
- A→** Les flèches accompagnées de lettres servent à illustrer un mouvement dont l'ordre mutuel n'est pas pertinent.

S'il n'y a aucune série d'illustrations pour une telle procédure, les étapes sont numérotées normalement.

### Listes de positions

- 1** Des cercles rouges numérotés sont utilisés sur les vues d'ensemble illustrant différentes pièces. Le numéro renvoie à la liste de positions associée à l'illustration qui décrit l'objet.

### Listes de points

Lorsqu'une énumération est nécessaire dans le manuel, une liste de points est utilisée.

Exemple :

- Liquide de refroidissement
- Huile moteur

### Informations associées

L'information connexe renvoie à d'autres articles contenant des informations approchantes.

### Illustrations et vidéos

Les illustrations et les vidéos utilisées dans le Manuel de conduite et d'entretien sont parfois schématiques et destinées à obtenir une vue d'ensemble ou un exemple d'une certaine fonction. Elles peuvent être différentes de l'apparence réelle de la voiture en fonction du niveau d'équipement et du marché.

### À suivre

- ▶▶ Ce symbole est placé en bas à droite lorsque l'article continue sur la page suivante.



### Suite de la page précédente

◀◀ Ce symbole est placé en haut à gauche lorsque l'article est la suite de la page précédente.

### Informations associées

- Manuel de conduite et d'entretien sur l'écran central (p. 19)
- Le manuel de conduite et d'entretien dans des unités mobiles (p. 23)
- Page d'assistance Volvo Cars (p. 24)

### Le manuel de conduite et d'entretien et l'environnement

Le manuel est imprimé sur papier issu de forêts contrôlées.

Le symbole Forest Stewardship Council (FSC)<sup>®</sup> indique que la pâte à papier utilisée pour la production de la publication de ce manuel de l'utilisateur provient de forêts certifiées FSC<sup>®</sup> ou d'autres sources contrôlées.

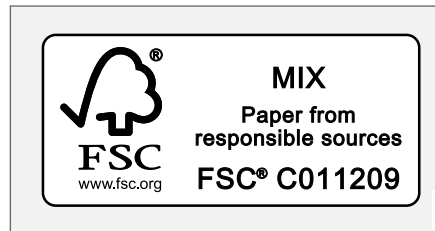

### Informations associées

- Drive-E - un plaisir de conduire plus respectueux de l'environnement (p. 32)



VOTRE VOLVO

## Volvo ID

Le Volvo ID est un identifiant personnel qui permet d'accéder à un grand nombre de services avec un seul et même nom d'utilisateur/mot de passe.

Exemples de services :

- Application Volvo On Call\* – contrôlez la voiture avec votre téléphone. Par exemple, vous pouvez contrôler le niveau de carburant, afficher la station service la plus proche et verrouiller la voiture à distance.
- Send to Car – envoyez des adresses directement à la voiture à partir de services cartographiques sur Internet.
- Prendre un rendez-vous pour un entretien ou une réparation – enregistrez votre atelier/réparateur sur [volvocars.com](http://volvocars.com) et prenez rendez-vous directement depuis la voiture.

### NOTE

Si vous modifiez le nom d'utilisateur/mot de passe pour un service (Volvo On Call par exemple), le changement se fera automatiquement pour les autres services.

Le Volvo ID est créé depuis la voiture, [volvocars.com](http://volvocars.com) ou dans l'application Volvo On Call<sup>1</sup>.

<sup>1</sup> Pour vous qui avez choisi Volvo On Call\*.

Lorsque le Volvo ID est enregistré dans la voiture, vous pouvez accéder à davantage de services.

### Informations associées

- Créer et enregistrer un Volvo ID (p. 30)
- Prendre un rendez-vous pour un entretien ou une réparation (p. 651)

## Créer et enregistrer un Volvo ID

Diverses méthodes sont disponibles pour créer un Volvo ID. Si vous créez un Volvo ID sur [volvocars.com](http://volvocars.com) ou avec l'application Volvo On Call<sup>2</sup>, le Volvo ID doit être associé à la voiture pour pouvoir utiliser les services de Volvo ID.

### Créer une Volvo ID avec l'application Volvo ID

1. Téléchargez l'application Volvo ID depuis **Centre de téléchargement** dans la vue Applications de l'écran central.
2. Lancez l'application et enregistrez une adresse de courriel.
3. Suivez les informations automatiquement envoyées à l'adresse de courriel indiquée.
  - > Un Volvo ID a été créé et automatiquement associé à la voiture. Il est maintenant possible d'utiliser les services Volvo ID.

### Créer une Volvo ID sur le site de Volvo Cars

1. Rendez-vous sur [www.volvocars.com](http://www.volvocars.com) et connectez-vous<sup>3</sup> à l'aide de l'icône en haut à droite. Choisissez Créer un Volvo ID.
2. Indiquez une adresse de courriel.
3. Suivez les informations automatiquement envoyées à l'adresse de courriel indiquée.
  - > Un Volvo ID est maintenant créé. Découvrez ci-dessous comment associer le Volvo ID à la voiture.

### Créer une Volvo ID avec l'application Volvo On Call<sup>4</sup>

1. Téléchargez la version la plus récente de l'application Volvo On Call dans l'AppStore, Windows Phone ou Google Play de votre téléphone.
2. Choisissez de créer un Volvo ID depuis la page d'accueil de l'application et indiquez une adresse de courriel.
3. Suivez les informations automatiquement envoyées à l'adresse de courriel indiquée.
  - > Un Volvo ID est maintenant créé. Découvrez ci-dessous comment associer le Volvo ID à la voiture.

<sup>2</sup> Ne concerne que certains marchés.

<sup>3</sup> Disponible sur certains marchés.

<sup>4</sup> Voitures avec Volvo On Call\*.

### Associer votre Volvo ID à la voiture

Si vous avez créé votre Volvo ID sur Internet ou avec l'application Volvo On Call, vous devez l'associer à la voiture :

1. Si cela n'a pas déjà été fait, téléchargez l'application Volvo ID depuis **Centre de téléchargement** sur la vue Applications de l'écran central.

#### NOTE

Pour télécharger des applications, la voiture doit être connectée à Internet.

2. Lancez l'application et saisissez votre Volvo ID/adresse de courriel.
3. Suivez les instructions qui vous sont envoyées automatiquement à l'adresse de courriel correspondant à votre Volvo ID.
  - > Votre Volvo ID est maintenant associé à la voiture. Il est maintenant possible d'utiliser les services Volvo ID.

### Informations associées

- Volvo ID (p. 30)
- Télécharger des applications (p. 539)
- Gérer les mises à jour du système au moyen du Download Center (p. 649)

- Voiture connectée à internet\* (p. 574)

## **Drive-E - un plaisir de conduire plus respectueux de l'environnement**

Volvo Car Corporation travaille continuellement au développement de produits plus sûrs et effi-

caces ainsi que de solutions permettant de réduire l'impact néfaste sur l'environnement.



Le respect de l'environnement est l'une des valeurs essentielles de Volvo Cars et un fil directeur pour toutes les activités de la compagnie. Ce travail en faveur de l'environnement prend en compte le cycle de vie complet de la voiture, y compris son impact sur l'environnement, depuis la conception jusqu'au recyclage. Le principe de base de Volvo Cars est que chaque nouveau produit doit avoir un impact sur l'environnement inférieur à celui du produit qu'il remplace.

Le développement de motorisations Drive-E, plus efficaces et moins polluantes, est le fruit du tra-

vail environnemental engagé par Volvo. L'environnement personnel est aussi une préoccupation chez Volvo - l'air à l'intérieur d'une Volvo est par exemple plus pur que l'air extérieur grâce à son système de climatisation.

Votre Volvo répond aux normes internationales les plus strictes en matière d'environnement. Toutes les unités de production de Volvo devront être certifiées ISO 14001 visant les questions d'écologie dans l'activité afin de réduire constamment les effets sur l'environnement. La certification ISO implique également le respect des lois et directives en vigueur en matière d'écologie.

Volvo exige également que ses partenaires respectent les mêmes normes.

### **Consommation de carburant**

Étant donné que l'impact global d'une voiture sur l'environnement est plus important lors de son utilisation, Volvo Cars a choisi de concentrer ses efforts sur la consommation de carburant, les émissions de dioxyde de carbone et d'autres impuretés dans l'air. Les voitures Volvo ont une consommation de carburant compétitive dans leur classe respective. Une consommation de carburant basse entraîne généralement de fai-

bles émissions de gaz à effet de serre (dioxyde de carbone).

### **Contribuer à un meilleur environnement**

Une voiture qui consomme peu d'énergie et de carburant contribue non seulement à réduire les effets néfastes pour l'environnement mais aussi à une réduction des coûts pour le propriétaire de la voiture. En tant que conducteur, vous pouvez facilement économiser le carburant et, par conséquent, réduire vos dépenses et contribuer à la protection d'environnement. Voici quelques conseils :

- Prévoir une vitesse moyenne efficace. Les vitesses supérieures à env. 80 km/h (env. 50 mph) et inférieures à 50 km/h (env. 30 mph) entraînent une consommation d'énergie accrue.
- Pour l'entretien de votre voiture, respectez les intervalles recommandés du Carnet de garantie et d'entretien.
- Évitez de laisser le moteur tourner au ralenti. Arrêtez le moteur en cas d'attente prolongée. Respectez la législation locale en vigueur.
- Planifiez votre route. Les arrêts inutiles et une vitesse irrégulière contribuent à augmenter la consommation de carburant.
- Utilisez le préconditionnement\* avant un démarrage à froid. Vous améliorerez ainsi la capacité de démarrage et réduirez en même temps l'usure par temps froid. Le moteur atteint ainsi plus rapidement sa température

de service normale, avec pour résultat une réduction de la consommation et des émissions polluantes.

Veillez à mettre au rebut d'une façon adéquate les déchets dangereux pour l'environnement, les batteries et l'huile par exemple. Demandez à un atelier en cas d'incertitude concernant la mise au rebut de ce type de déchet. Un atelier Volvo agréé est recommandé.

### **Système antipollution efficace**

Votre Volvo a été conçue selon le concept de "Propreté intérieure et extérieure" qui signifie un air pur dans l'habitacle et une épuration des gaz très efficace. Dans de nombreux cas, les émissions de gaz d'échappement sont largement en dessous des normes.

### **Un air pur dans l'habitacle**

Un filtre air contribue à empêcher la pénétration par la prise d'air des poussières et du pollen dans l'habitacle.

Le système de qualité de l'air Interior Air Quality System (IAQS)\* veille à ce que l'air entrant soit plus pur que l'air extérieur.

Le système purifie l'air de l'habitacle et élimine les impuretés comme les particules, les hydrocarbures, les oxydes d'azote et l'ozone des couches basses. Si l'air extérieur est vicié, l'arrivée d'air est fermée et l'air est recyclé. Une telle situation peut survenir dans une circulation dense, des embouteillages ou des tunnels par exemple.

L'IAQS est un élément du Clean Zone Interior Package (CZIP)\* qui comprend également une fonction qui active le ventilateur lorsque la voiture est déverrouillée avec la télécommande.

### **Intérieur**

Les matériaux utilisés pour l'intérieur d'une Volvo sont minutieusement sélectionnés et ont été testés pour être agréables et plaisants. Certains détails sont exécutés à la main : les coutures du volant par exemple. L'intérieur est contrôlé pour éviter l'apparition d'odeurs fortes et de substances qui peuvent entraîner des désagréments en raison de fortes chaleurs ou d'exposition à la lumière par exemple.

### **Les ateliers Volvo agréés et l'environnement**

En entretenant votre voiture régulièrement, vous pouvez lui assurer une longue durée de vie et une faible consommation de carburant. De cette façon, vous contribuez aussi à la protection de l'environnement. Lorsque vous confiez la réparation ou l'entretien de votre voiture à un atelier Volvo agréé, elle est intégrée au système Volvo. Volvo pose des conditions particulières pour la conception de nos ateliers pour éviter l'épandage et l'émission de produits polluants dans la nature. Notre personnel d'atelier a les connaissances et les outils garantissant une bonne protection de l'environnement.



## ◀◀ **Recyclage**

Volvo travaille sur la base du cycle de vie complet de la voiture et veille donc au recyclage de celle-ci selon des méthodes écologiques. La voiture est pratiquement entièrement recyclable. Nous demandons donc au dernier propriétaire de la voiture de prendre contact avec un réparateur agréé pour obtenir les coordonnées d'un centre de recyclage agréé/certifié.

### **Informations associées**

- Consommation de carburant et émissions de CO<sub>2</sub> (p. 727)
- Conduite économique (p. 494)
- Activation et désactivation du préconditionnement\* (p. 244)
- Le manuel de conduite et d'entretien et l'environnement (p. 27)
- Qualité de l'air (p. 217)



## IntelliSafe- Assistance à la conduite

IntelliSafe est le concept de sécurité de Volvo Cars. IntelliSafe se compose de plusieurs systèmes, proposés de série ou en option, dont le rôle est d'améliorer la sécurité lors des trajets, d'éviter les dégâts et de protéger les passagers et les autres usagers de la route.

### Soutien

IntelliSafe inclut des fonctions d'assistance à la conduite comme le régulateur adaptatif de vitesse\* qui aide le conducteur à maintenir une vitesse constante tout en conservant une distance temporelle prédéterminée avec le véhicule qui précède.

La fonction Pilot Assist<sup>5</sup> aide le conducteur à maintenir la voiture entre les marquages au sol ainsi qu'à conserver une vitesse régulière tout en maintenant la distance prédéterminée avec le véhicule qui précède.

L'aide active au stationnement\* assiste le conducteur pour se garer ou quitter une place de stationnement.

Le contrôle actif des feux de route, Cross Traffic Alert CTA\* et Blind Spot Information BLIS\* sont d'autres exemples de fonctions susceptibles d'offrir une aide à la conduite.

### Prévenir

City Safety est une fonction qui peut contribuer à éviter des accidents. La fonction peut éviter ou réduire la gravité d'une collision avec un piéton, un cycliste, un gros animal ou un véhicule. Des avertissements lumineux et sonores ainsi que des impulsions dans les freins sont émis en cas de risque de collision afin d'aider le conducteur à intervenir à temps. Si le conducteur ne réagit pas à l'avertissement et le risque de collision est considéré comme imminent, City Safety peut automatiquement freiner la voiture.

L'assistance de sortie de voie (LKA) est un autre exemple de fonction pouvant prévenir les accidents en aidant le conducteur, sur autoroute ou sur de grands axes similaires, à réduire le risque que la voiture ne quitte involontairement sa voie.

La fonction **Aide au pilotage lors d'un risque accru de collision** peut aider le conducteur à réduire le risque que la voiture quitte sa voie de circulation et/ou entre en collision avec un autre véhicule/obstacle en corrigeant activement sa trajectoire afin de la ramener dans sa voie et/ou d'effectuer une manœuvre d'évitement.

### Protéger

Pour protéger le conducteur et les passagers, la voiture est équipée de prétensionneurs de ceinture de sécurité qui peuvent tendre les ceintures de sécurité dans les situations critiques ou en

cas de collision. La voiture est aussi équipée de coussins gonflables, de rideaux gonflables et du Whiplash Protection System (WHIPS) qui protège des blessures cervicales.

Le Pedestrian Protection System (PPS) permet de réduire l'impact entre le piéton et la voiture en cas de collision frontale.

### Informations associées

- Systèmes d'assistance au conducteur (p. 304)
- Feux de route automatique (p. 162)
- Sécurité (p. 46)
- Ceintures de sécurité (p. 50)
- Coussins gonflables (p. 55)
- Whiplash Protection System (p. 47)
- Pedestrian Protection System (p. 49)

<sup>5</sup> En fonction du marché, cette fonction peut être proposée de série ou en option.

## **Sensus – connexion et infodivertissement**

Sensus permet de surfer sur internet, d'utiliser différents types d'applications et de faire de la voiture un point d'accès Wi-Fi.

### **Qu'est-ce que Sensus**



Sensus fournit une interface intelligente et la connexion au monde numérique. Une structure de navigation intuitive permettant d'obtenir une aide pertinente, des informations et du divertissement lorsque nécessaire, sans distraire le conducteur.

Sensus englobe toutes les solutions afférentes au divertissement, à la connectivité, à la navigation\* et à l'interface utilisateur entre le conducteur et la voiture. Sensus se charge de rendre la communication possible entre vous, votre voiture et le monde qui vous entoure.

## **De l'information lorsque nécessaire, là où c'est nécessaire**

Les différents écrans de la voiture vous informent au bon moment. L'information s'affiche en différents endroits en fonction des priorités du conducteur.

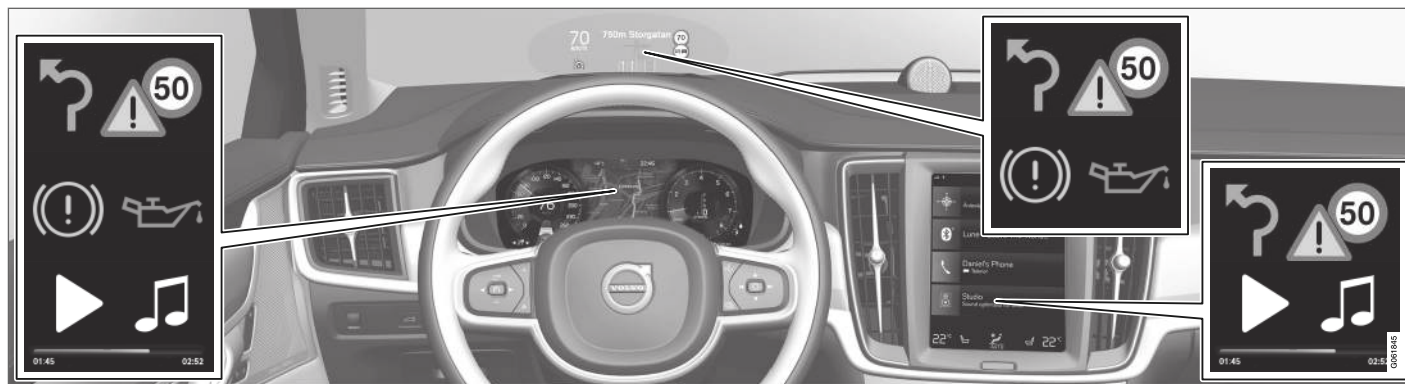

Différents types d'informations s'affichent sur différents écrans en fonction de la priorité de chaque information.

### Affichage tête haute\*

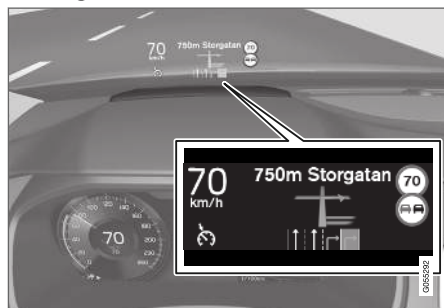

L'affichage tête haute présente les informations sélectionnées que le conducteur doit traiter dès que possible. Il peut s'agir par exemple d'avertis-

sements liés à la circulation routière, d'informations sur la vitesse et la navigation\*. L'information sur la signalisation routière ainsi que les appels téléphoniques entrants apparaissent également sur l'affichage tête haute, géré par le clavier droit du volant ainsi que l'écran central.

### Écran conducteur



Écran conducteur 12 pouces\*.



Écran conducteur 8 pouces

L'écran conducteur présente des informations telles que la vitesse, les appels entrants ou l'information sur le titre en cours d'écoute. Il est géré à partir des deux claviers du volant.

### Écran central



De nombreuses fonctions principales de la voiture sont commandées à partir de l'écran central, un écran tactile qui réagit lorsque vous le touchez. C'est pourquoi la voiture comporte un nombre réduit de boutons physiques et de commandes. L'écran peut être utilisé avec ou sans gants.

On y contrôle par exemple la climatisation, le système d'infodivertissement ainsi que les positions de siège\*. L'information affichée sur l'écran central peut être traitée par le conducteur ou toute autre personne dans la voiture, selon les circonstances.

### Système de commande vocale



Le système de commande vocal peut être utilisé sans que le conducteur n'ait à quitter les mains du volant. Le système peut comprendre la prononciation naturelle. Utilisez la commande vocale pour la lecture d'un titre, effectuer un appel téléphonique, augmenter le chauffage ou lire un message texte.

### Informations associées

- Affichage tête haute\* (p. 146)
- Écran conducteur (p. 86)
- Vue d'ensemble de l'écran central (p. 113)
- Commande vocale (p. 150)
- Voiture connectée à internet\* (p. 574)
- Partager la connexion internet de la voiture au moyen d'un point d'accès Wi-Fi (p. 579)

## Mises à jour logiciel

Afin que vous tiriez de votre Volvo la plus grande satisfaction possible, Volvo travaille constamment à l'amélioration des systèmes de ses véhicules et des services qui vous sont proposés.

La révision chez un concessionnaire Volvo agréé vous offre l'occasion de mettre à jour le logiciel de votre Volvo à la version la plus récente. La mise à jour à la version la plus récente du logiciel vous permet d'accéder aux nouvelles fonctions et aux améliorations de celle-ci, ainsi qu'aux améliorations des versions précédentes.

Pour plus d'informations concernant les mises à jour disponibles et pour des réponses aux questions usuelles, rendez-vous sur [support.volvocars.com](http://support.volvocars.com).

### NOTE

La fonctionnalité après la mise à jour peut varier en fonction du marché, du modèle, de l'année-modèle et des options.

## Informations associées

- Sensus – connexion et infodivertissement (p. 36)
- Gérer les mises à jour du système au moyen du Download Center (p. 649)

## Enregistrement de données

Dans le cadre des efforts sur la sécurité et la qualité déployés par Volvo, certaines informations concernant le fonctionnement et les fonctionnalités du véhicule et les incidents éventuels sont enregistrés dans la voiture.

Ce véhicule est équipé d'un « Event Data Recorder » (EDR) Sa tâche principale est d'enregistrer les données en lien avec les accidents ou situations de collision, comme le déclenchement de coussins gonflables ou lorsque le véhicule percute un obstacle. Les données enregistrées permettent de mieux comprendre le fonctionnement du système du véhicule dans ces types de situations. L'EDR est conçu pour enregistrer les données liées à la dynamique du véhicule et au système de sécurité en un court laps de temps d'environ 30 secondes ou moins.

L'EDR de ce véhicule a pour tâche, dans les situations d'accident ou de collision, d'enregistrer les données relatives à :

- La façon dont les différents systèmes de la voiture fonctionnent ;
- Le degré de tension des ceintures de sécurité conducteur et passagers ;
- L'utilisation par le conducteur de la pédale de frein ou d'accélérateur ;
- Ainsi que la vitesse du véhicule à ce moment précis.

Ceci peut contribuer à une meilleure compréhension des circonstances d'un accident de la route et des dommages. Les données ne sont enregistrées par l'EDR qu'en cas de situation de collision non triviale - aucune donnée n'est enregistrée par l'EDR en condition normale de conduite. Le système n'enregistre pas non plus quel est le conducteur ni quelle est la position géographique lors de l'accident. D'autres parties, telles que les forces de police, peuvent cependant utiliser les données enregistrées en combinaison avec le type d'informations personnellement identifiables systématiquement recueilli dans un accident de la circulation. Pour interpréter les données enregistrées, un équipement spécial est nécessaire ainsi que l'accès au véhicule ou à l'EDR.

En plus de l'EDR, la voiture est équipée d'un certain nombre d'ordinateurs dont la fonction est de contrôler et de surveiller le fonctionnement du véhicule en permanence. Ils peuvent enregistrer des données dans des conditions de conduite normales, mais surtout lorsqu'ils enregistrent un dysfonctionnement lié à l'utilisation et à la fonctionnalité du véhicule, ou lors de l'activation des systèmes actifs d'aide à la conduite du véhicule (par ex. City Safety et fonction de freinage automatique).

Une partie des données enregistrées est nécessaire aux techniciens afin d'assurer l'entretien et la maintenance, dans le but de diagnostiquer et de résoudre les éventuelles pannes du véhicule. L'information enregistrée est également néces-



saire pour que Volvo soit en mesure de se conformer aux exigences légales au regard de la loi et de l'autorité. L'information enregistrée dans le véhicule est mémorisée sur ses ordinateurs jusqu'à ce que le véhicule soit entretenu ou réparé.

En plus de ce qui précède, l'information enregistrée peut être utilisée sous forme agrégée à des fins de recherche et de développement des produits, en vue d'améliorer en permanence la sécurité et la qualité des voitures Volvo.

Volvo ne communiquera pas les informations mentionnées à une tierce partie dans le consentement du propriétaire de la voiture. En raison des réglementations et législations nationales, Volvo peut cependant être contraint à divulguer des informations de cette nature à la police ou d'autres autorités pouvant faire valoir un droit légal d'accès à celles-ci. Afin de pouvoir relever et interpréter les informations enregistrées, un équipement spécial dont Volvo et tous les ateliers en contrat avec Volvo sont équipés, est nécessaire. Volvo est tenu de veiller à ce que les informations qui sont obtenues lors de l'entretien et de la maintenance soient stockées et manipulées en toute sécurité et selon les législations en vigueur. Pour de plus amples informations, contactez un réparateur Volvo agréé.

### **Termes et conditions pour les services**

Volvo propose des services vous permettant de conduire votre Volvo dans les conditions les plus sûres et les plus confortables possibles.

La nature de ces services est variée : services d'urgence, navigation ou divertissement.

Il est important que vous lisiez les modalités et conditions de ces services sur [support.volvocars.com](http://support.volvocars.com) avant de les utiliser.

### **Informations associées**

- Déclaration de confidentialité des données des clients (p. 40)

### **Déclaration de confidentialité des données des clients**

Volvo respecte et défend l'intégrité de toutes les personnes qui consultent nos sites web.

Cette déclaration concerne le traitement des données et des informations personnelles des clients. Elle a pour objectif de donner aux clients actuels, passés et potentiels une compréhension générale :

- Les circonstances dans lesquelles nous recueillons et traitons vos données personnelles.
- Le type de données personnelles que nous recueillons.
- La raison pour laquelle nous recueillons vos données personnelles.
- Comment nous traitons vos données personnelles.

Cette politique peut être lue en intégralité sur le site [support.volvocars.com](http://support.volvocars.com).

### **Informations associées**

- Conditions d'utilisation et exploitation des données personnelles (p. 581)
- Termes et conditions pour les services (p. 40)
- Enregistrement de données (p. 39)

## Informations importantes concernant les accessoires et les équipements auxiliaires

Le branchement et l'installation inappropriés d'accessoires et d'équipements auxiliaires peuvent influencer négativement sur l'électronique de la voiture.

Nous recommandons vivement aux propriétaires de Volvo de n'installer que des accessoires d'origine agréés par Volvo et de confier leur montage exclusivement à des techniciens de maintenance Volvo formé et qualifié. Certains accessoires ne fonctionnent que lorsque le logiciel associé est installé dans le système informatique de la voiture.

Tous les équipements décrits dans le manuel de conduite et d'entretien ne sont pas présents dans toutes les voitures. Elles ont différents équipements en fonction des exigences des différents marchés et des réglementations locales et nationales.

Les options ou les accessoires présentés dans ce manuel sont indiqués par une astérisque. En cas de doute sur les équipements de série ou en option/accessoires, Volvo recommande de demander conseil à un réparateur Volvo agréé.

### ATTENTION

Le conducteur est toujours responsable de la sécurité lorsqu'il utilise sa voiture et du respect de la loi et du code de la route.

Il est aussi important d'assurer la maintenance et l'entretien de la voiture conformément aux recommandations de Volvo, aux informations fournies au propriétaire et au carnet d'entretien et de garantie.

Si les informations dans la voiture sont différentes de celles fournies dans le Manuel de conduite et d'entretien au format papier, la priorité doit être donnée aux renseignements contenus dans le manuel imprimé.

### Informations associées

- Installation d'accessoires (p. 41)
- Branchement d'équipements à la prise diagnostic de la voiture (p. 42)
- Lecture du manuel de conduite et d'entretien (p. 24)

## Installation d'accessoires

Nous recommandons vivement aux propriétaires de Volvo de n'installer que des accessoires d'origine agréés par Volvo et de confier leur montage exclusivement à des techniciens de maintenance Volvo formé et qualifié. Certains accessoires ne fonctionnent que lorsque le logiciel associé est installé dans le système informatique de la voiture.

- Nous testons les accessoires d'origine Volvo pour nous assurer de leur bon fonctionnement avec les systèmes de la voiture en matière de performances, de sécurité et de contrôle des émissions de gaz d'échappement. Par ailleurs, les techniciens d'entretien Volvo formés et qualifiés savent où, dans votre Volvo, ces accessoires doivent être installés pour fonctionner en toute sécurité. Il vous est conseillé de toujours consulter un technicien d'entretien Volvo formé et qualifié avant d'installer un accessoire sur votre voiture ou à l'intérieur de celle-ci.
- La compatibilité des accessoires qui n'ont pas été agréés par Volvo n'a pas forcément été spécifiquement testée.
- Certains des systèmes de performances ou de sécurité de la voiture peuvent être affectés par l'installation d'accessoires qui n'ont pas été testés par Volvo ou par une installa-

- tion effectuée par une personne de ne disposant pas de l'expérience nécessaire.
- Les dommages provoqués par des accessoires installés d'une façon non homologuée ou incorrecte ne seront pas nécessairement couverts par la garantie d'une voiture neuve. Le carnet d'entretien et de garantie contient des informations supplémentaires concernant la garantie. Volvo réfute toute responsabilité en cas de décès, de blessure ou de dépense survenant en conséquence de l'installation d'accessoires autres que des accessoires d'origine.

#### Informations associées

- Informations importantes concernant les accessoires et les équipements auxiliaires (p. 41)

### Branchement d'équipements à la prise diagnostic de la voiture

Un branchement et une installation inappropriés d'un logiciel ou d'un outil de diagnostic peuvent avoir des effets négatifs sur le système électronique de la voiture.

Nous recommandons vivement aux propriétaires de Volvo de n'installer que des accessoires d'origine agréés par Volvo et de confier leur montage exclusivement à des techniciens de maintenance Volvo formé et qualifié. Certains accessoires ne fonctionnent que lorsque le logiciel associé est installé dans le système informatique de la voiture.

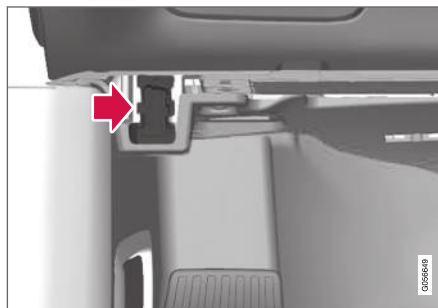

Prise de diagnostic (prise On-board Diagnostic, OBDII) sous le tableau de bord, du côté conducteur.

<b>i NOTE</b>
Volvo Cars ne peut être tenu responsable des conséquences de la connexion d'un équipement non homologué à la prise On-board Diagnostic (OBDII). Cette prise ne doit être utilisée que par des techniciens de maintenance Volvo formés et qualifiés.

#### Informations associées

- Informations importantes concernant les accessoires et les équipements auxiliaires (p. 41)



## Afficher le numéro d'identification de la voiture

Le numéro d'identification de la voiture (VIN<sup>6</sup>) est nécessaire dans la communication avec les concessionnaires Volvo, par exemple au sujet d'un abonnement Volvo On Call.

1. Appuyez sur **Paramètres** de la Vue principale sur l'écran central.
2. Continuez jusqu'à **Système → Information Système → Numéro d'identification du véhicule**.
  - > Le numéro d'identification de la voiture est affiché.

## Manque d'attention du conducteur

Le conducteur se doit de faire tout son possible pour assurer sa propre sécurité, celle des passagers de la voiture et celle des autres usagers de la route. Cette responsabilité consiste à éviter toute distraction sous forme d'activités étrangères à la conduite.

Votre nouvelle Volvo est équipée, ou peut être équipée, de systèmes de divertissement et de communication riches en contenu. Il peut s'agir de téléphones mobiles avec kit mains libres, de systèmes de navigation ou de systèmes audio aux nombreuses fonctions. Vous pouvez également, pour votre confort, disposer d'autres appareils électroniques portables. Ceux-ci pourront enrichir votre expérience de conduite s'ils sont utilisés de façon correcte et sûre. Ils vous distrairont s'ils sont mal utilisés.

Nous désirons donner, pour tous ces systèmes, les avertissements suivants, qui démontrent le souci de Volvo pour votre sécurité. N'utilisez jamais de tels appareils ou une fonction de la voiture d'une façon qui vous distrairait de la tâche consistant à conduire la voiture en toute sécurité. La distraction peut entraîner des accidents graves. Hormis cet avertissement général, nous offrons les conseils suivants concernant certaines nouvelles fonctions pouvant équiper votre voiture :

## ATTENTION

- N'utilisez jamais un téléphone mobile à la main lorsque vous conduisez. Dans certaines régions, l'utilisation d'un téléphone mobile par le conducteur lorsque le véhicule roule est interdite.
- Si la voiture est équipée d'un système de navigation, n'effectuez les réglages ou les modifications d'itinéraire que lorsque la voiture est en stationnement.
- Ne programmez jamais le système audio lorsque la voiture roule. Effectuez les pré-réglages de la radio lorsque la voiture est en stationnement et utilisez les pré-réglages programmés pour une utilisation plus rapide et simplifiée de la radio.
- N'utilisez jamais d'ordinateur portable ou de poche lorsque la voiture roule.

### Informations associées

- Système audio, système multimédia et internet (p. 536)

<sup>6</sup> Vehicle Identification Number



SÉCURITÉ

## Sécurité

La voiture est équipée d'un certain nombre de systèmes de sécurité qui interagissent pour protéger le conducteur et les passagers du véhicule en cas d'accident.

La voiture est équipée d'un certain nombre de capteurs qui, lors d'un accident, réagissent et déclenchent différents systèmes de sécurité, tels que différents types d'airbags et de prétensionneurs de ceinture de sécurité. En fonction de la situation spécifique de l'accident, telle que collisions dans des angles différents, retournement ou sortie de route, le système réagit différemment pour une meilleure protection possible.

S'y ajoute également un système de sécurité mécanique, le Whiplash Protection System. La voiture est aussi conçue pour qu'une grande partie des forces produites lors d'une collision soit répartie dans les longerons, les montants, le plancher, le toit et les autres éléments de la carrosserie.

Après un accident, le mode sécurité de la voiture peut être activé si l'une des importantes fonctions de la voiture a été endommagée.

## Témoin d'avertissement sur l'écran conducteur



Le témoin d'avertissement sur l'écran conducteur s'allume lorsque le système électrique de la voiture est en position de contact II. Il s'éteint après environ 6 secondes si aucune anomalie n'est détectée dans le système de sécurité de la voiture.

### ATTENTION

Si le témoin d'avertissement reste allumé ou s'éclaire pendant la conduite et le message **Airbag SRS Entretien urgent Se rendre au garage** s'affiche sur l'écran du conducteur, c'est un signe qu'une partie d'un système de sécurité n'est pas pleinement opérationnelle. Volvo recommande de contacter un atelier Volvo agréé au plus vite.

### ATTENTION

Ne modifiez ou ne réparez jamais vous-même les différents systèmes de sécurité de la voiture. Une intervention incorrecte dans l'un des systèmes peut entraîner un fonctionnement incorrect et causer de graves blessures. Volvo recommande de contacter un atelier Volvo agréé.



Si le symbole d'avertissement spécifique est défectueux, le symbole d'avertissement général s'allume alors et l'écran du conducteur affiche le même message.

## Informations associées

- Sécurité lors de la grossesse (p. 47)
- Ceintures de sécurité (p. 50)
- Coussins gonflables (p. 55)
- Whiplash Protection System (p. 47)
- Pedestrian Protection System (p. 49)
- Mode sécurité (p. 62)
- Sécurité enfant (p. 64)

## Sécurité lors de la grossesse

Il est important d'utiliser correctement la ceinture de sécurité pendant la grossesse et que les conductrices enceintes adaptent leur position.

### Ceinture de sécurité

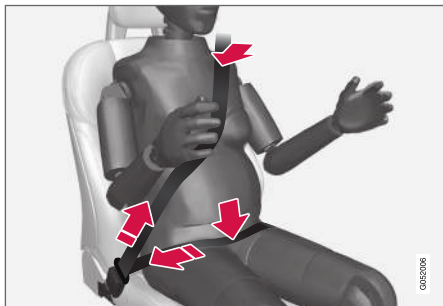

La ceinture de sécurité doit se coller contre l'épaule et la partie diagonale doit se placer entre les seins et sur le côté du ventre.

La sangle basse de la ceinture de sécurité doit reposer bien à plat sur le côté des cuisses et le plus sous le ventre possible. Elle ne doit pas glisser et remonter sur le ventre. Elle ne doit pas être lâche mais suivre les lignes du corps. Vérifiez aussi qu'elle n'est pas torsadée.

### Position d'assise

À mesure du déroulement de la grossesse, les conductrices enceintes doivent régler le siège et le volant de manière à avoir un parfait contrôle de

la voiture (le volant et les pédales doivent être facilement accessibles). Il convient de régler pour obtenir la distance maximale entre le ventre et volant.

### Informations associées

- Sécurité (p. 46)
- Ceintures de sécurité (p. 50)
- Siège avant à commande manuelle (p. 194)
- Sièges avant à commande électrique\* (p. 195)

## Whiplash Protection System

Le Whiplash Protection System (WHIPS) est un système de protection réduisant le risque de coup de fouet cervical. Le système est constitué de dossiers/coussins d'assise absorbeurs d'énergie et d'appuie-tête spécifiques intégrés dans les deux sièges avant.

Le système WHIPS est activé en cas de collision par l'arrière en prenant en compte l'angle de la collision, la vitesse et les caractéristiques de l'autre véhicule.

Lorsque le système WHIPS est activé, l'assise et les dossiers des sièges avant se déplacent vers le bas de façon à modifier la position du conducteur et des passagers avant. Ce mouvement participe à l'absorption d'une partie des forces pouvant provoquer un coup de fouet cervical.

### **ATTENTION**

Le système WHIPS est un complément à la ceinture de sécurité. Utilisez toujours la ceinture de sécurité.



### ATTENTION

Ne modifiez ou ne réparez jamais vous-même le siège ou le système WHIPS. Volvo recommande de contacter un atelier Volvo agréé.

Si les sièges avant ont été soumis à une force importante, lors d'une collision par exemple, il convient de les remplacer. Les sièges peuvent avoir perdu certaines de leurs caractéristiques de protection, même s'ils ne paraissent pas avoir été endommagés.

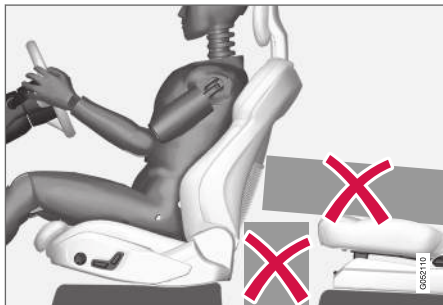

Ne placez jamais d'objets sur le plancher derrière ou sous les sièges avant ou la banquette arrière qui pourraient gêner le fonctionnement du système WHIPS.

### ATTENTION

Évitez d'entreposer des boîtes ou des objets entre le coussin d'assise de la banquette arrière et le dossier d'un siège avant.

Si le dossier de la banquette arrière est abaissé, les charges doivent être arrimées afin d'éviter qu'elles ne glissent en avant contre le dossier du siège avant en cas de collision.

### ATTENTION

Si un dossier de la banquette arrière est rabattu ou si une protection enfant dos à la route est installée sur la banquette arrière, le siège avant correspondant devra être avancé afin qu'il ne soit pas en contact avec le dossier rabattu ou la protection.

### Position d'assise

Afin d'assurer la meilleure protection possible du système WHIPS, le conducteur et le passager doivent adopter une position d'assise correcte et veiller à ne pas gêner le fonctionnement du système.

Réglez correctement le siège avant avant de prendre la route.

Le conducteur et le passager avant doivent être assis au centre de leur siège tout en maintenant une faible distance entre leur tête et l'appuie-tête.

### WHIPS et sièges enfant

Le système WHIPS n'a pas d'effet négatif sur la protection offerte par les sièges pour enfant et les coussins rehausseurs.

### Informations associées

- Sécurité (p. 46)
- Siège avant à commande manuelle (p. 194)
- Sièges avant à commande électrique\* (p. 195)
- Rear Collision Warning (p. 391)

## Pedestrian Protection System

Le Pedestrian Protection System (PPS) est un système qui, pour certaines collisions frontales, permet de réduire le choc entre un piéton et la voiture.

Dans certaines collisions frontales avec un piéton, les capteurs à l'avant de la voiture réagissent et le système est activé.

Voici ce qui se produit lors de l'activation de PPS :

- La partie arrière du capot moteur se soulève.
- Une alarme est automatiquement envoyée par Volvo On Call\*.

Les capteurs sont actifs à une vitesse d'environ 25 à 50 km/h (15 à 30 mph).

Les capteurs sont conçus pour détecter une collision avec un objet dont les caractéristiques rappellent les jambes d'un être humain.

### NOTE

Des signaux similaires à une collision avec un piéton émis des éléments alentours (circulation) peuvent être envoyés aux capteurs. En cas de collision avec un tel élément, le système pourra s'activer.

### ATTENTION

Ne montez aucun accessoire ni aucun autre objet à l'avant. Une intervention incorrecte à l'avant peut entraîner un mauvais fonctionnement du système et causer de graves blessures ou des dommages sur la voiture.

Volvo recommande d'utiliser des bras d'essuie-glace d'origine et de n'utiliser que des pièces d'origine pour les équiper.

### ATTENTION

Ne modifiez ou ne réparez jamais vous-même le système. Volvo recommande de contacter un atelier Volvo agréé. Une intervention incorrecte dans le système peut entraîner un fonctionnement incorrect et causer de graves blessures.

### ATTENTION

Volvo vous recommande de prendre contact avec un atelier Volvo agréé en cas de dommage à l'avant de la voiture pour vérifier que le système est intact.

## Symboles sur l'écran du conducteur

Symbole	Signification
	PPS a été activé ou une erreur s'est produite dans le système. Veuillez suivre les recommandations.

## Informations associées

- Sécurité (p. 46)

## Ceintures de sécurité

Tout freinage peut avoir des conséquences graves si la ceinture de sécurité n'est pas attachée.

Pour une protection maximale la ceinture de sécurité doit être correctement appliquée sur le corps. N'inclinez pas le dossier trop en arrière. La ceinture de sécurité est prévue pour protéger un passager assis en position normale.

### ATTENTION

Pensez à ne pas utiliser de pince sur la ceinture de sécurité, à ne pas la fixer à un crochet ou tout autre élément de l'aménagement intérieur qui pourrait empêcher le positionnement correct de la ceinture de sécurité.

### ATTENTION

Les ceintures de sécurité et les coussins gonflables sont conçus pour fonctionner ensemble. Si une ceinture de sécurité n'est pas attachée ou si elle est utilisée incorrectement, l'efficacité du coussin gonflable pourra être altérée en cas de collision.

### ATTENTION

Ne modifiez ou ne réparez jamais vous-même les ceintures de sécurité. Volvo recommande de contacter un atelier Volvo agréé.

Si une ceinture de sécurité a été soumise à une force importante, lors d'une collision par exemple, la ceinture de sécurité entière doit être remplacée. La ceinture de sécurité peut avoir perdu certaines de ses caractéristiques de protection, même si elle ne paraît pas avoir été endommagée. Faites également remplacer la ceinture de sécurité si elle est usée ou abîmée. La ceinture de sécurité de remplacement doit être homologuée et conçue pour être fixée à la même place que la ceinture de sécurité d'origine.

### Informations associées

- Sécurité (p. 46)
- Prétensionneur de ceinture de sécurité (p. 52)
- Boucler et enlever la ceinture de sécurité (p. 50)
- Rappels pour les portes et les ceintures de sécurité (p. 54)

## Boucler et enlever la ceinture de sécurité

Assurez-vous que tous les passagers portent leur ceinture de sécurité avant de démarrer.

### Boucler la ceinture de sécurité

1. Tirez lentement la ceinture de sécurité tout en vérifiant qu'elle n'est ni vrillée ni endommagée.

### NOTE

L'enrouleur se bloque et la ceinture de sécurité ne peut être déroulée davantage dans les cas suivants :

- si vous tirez trop rapidement sur la ceinture
- en cas de freinage ou d'accélération
- si la voiture est fortement inclinée.



2. Verrouillez la ceinture de sécurité en insérant sa boucle dans le verrou prévu.
  - > Un déclic vous indique que la ceinture de sécurité est bien verrouillée.

### ATTENTION

Attachez toujours la ceinture de sécurité du bon côté. Les ceintures de sécurité et les boucles risqueraient alors de ne pas remplir leur rôle correctement en cas de collision. Il y a risque de blessures graves.

3. Les ceintures de sécurité des sièges avant peuvent être réglées en hauteur.



Pressez la boucle de ceinture et ajustez la hauteur de la ceinture.

Placez la ceinture de sécurité aussi haut que possible sans qu'elle ne frotte sur la gorge.

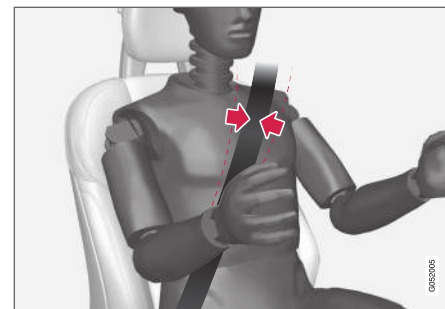

La ceinture de sécurité doit reposer sur l'épaule (pas sur le bras).

4. Déroulez la sangle abdominale en tirant sur la sangle diagonale vers le haut sur l'épaule.

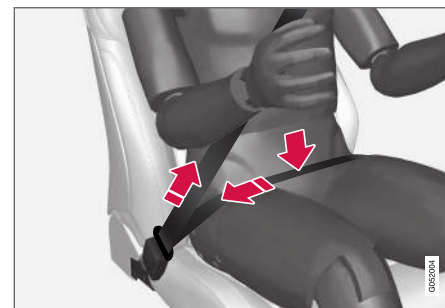

La sangle abdominale doit être placée sur la partie inférieure de l'abdomen (pas sur le ventre).



### ATTENTION

Chaque ceinture de sécurité est prévue pour une seule personne.

### ATTENTION

Pensez à ne pas utiliser de pince sur la ceinture de sécurité, à ne pas la fixer à un crochet ou tout autre élément de l'aménagement intérieur qui pourrait empêcher le positionnement correct de la ceinture de sécurité.

### ATTENTION

N'endommagez jamais les ceintures de sécurité et n'introduisez jamais de corps étrangers dans la boucle. Les ceintures de sécurité et les boucles risqueraient alors de ne pas remplir leur rôle correctement en cas de collision. Il y a risque de blessures graves.

### Enlever la ceinture de sécurité

1. Appuyez sur le bouton rouge de l'attache et laissez la ceinture de sécurité s'enrouler.
2. Si la ceinture de sécurité ne s'est pas entièrement rétractée, enroulez-la manuellement pour qu'elle ne pende pas.

### Informations associées

- Ceintures de sécurité (p. 50)
- Prétensionneur de ceinture de sécurité (p. 52)

- Rappels pour les portes et les ceintures de sécurité (p. 54)

### Prétensionneur de ceinture de sécurité

La voiture est équipée de prétensionneurs de ceinture de sécurité standard et électriques qui peuvent tendre les ceintures de sécurité en cas de situation critique et de collision.

### Prétensionneurs de ceinture de sécurité standard

Toutes les ceintures de sécurité sont munies de prétensionneurs standard.

Le prétensionneur de ceinture de sécurité tend la ceinture en cas de forte collision pour mieux retenir les passagers.

### Prétensionneurs de ceinture de sécurité électriques

Les ceintures de sécurité du conducteur et du passager avant sont munies de prétensionneurs électriques.

Le prétensionneur de ceinture de sécurité coopère et peut être activé avec les systèmes d'assistance au City Safety et Rear Collision Warning. Dans les situations critiques comme le freinage de panique, les sorties de route (dans un fossé, décoller du sol ou heurter un obstacle), les dérapages ou les risques de collision, la ceinture de sécurité peut être tendue par le moteur électrique du prétensionneur de ceinture de sécurité.

Les prétensionneurs de ceinture de sécurité électriques aident à mieux positionner les passa-

gers afin de réduire le risque de heurter les éléments intérieurs de la voiture et d'améliorer l'effet des systèmes de sécurité comme les coussins gonflables de la voiture.

Lorsque la situation critique est passée, la ceinture et le prétensionneur de ceinture de sécurité électrique sont automatiquement réinitialisés ; ils peuvent également l'être manuellement.

### IMPORTANT

Si le coussin gonflable passager est désactivé, le tendeur électrique de ceinture de sécurité du côté passager est aussi désactivé.

### ATTENTION

Ne modifiez ou ne réparez jamais vous-même les ceintures de sécurité. Volvo recommande de contacter un atelier Volvo agréé.

Si une ceinture de sécurité a été soumise à une force importante, lors d'une collision par exemple, la ceinture de sécurité entière doit être remplacée. La ceinture de sécurité peut avoir perdu certaines de ses caractéristiques de protection, même si elle ne paraît pas avoir été endommagée. Faites également remplacer la ceinture de sécurité si elle est usée ou abîmée. La ceinture de sécurité de remplacement doit être homologuée et conçue pour être fixée à la même place que la ceinture de sécurité d'origine.

### Informations associées

- Ceintures de sécurité (p. 50)
- Boucler et enlever la ceinture de sécurité (p. 50)
- Réinitialiser les prétensionneurs de ceinture de sécurité électriques (p. 53)
- Activer et désactiver le coussin gonflable passager\* (p. 59)
- City Safety™ (p. 377)
- Rear Collision Warning (p. 391)

### Réinitialiser les prétensionneurs de ceinture de sécurité électriques

Le prétensionneur de ceinture de sécurité électrique est conçu pour être automatiquement réinitialisé. Toutefois, si la ceinture devait néanmoins rester tendue, il peut être réinitialisé manuellement.

1. Arrêtez la voiture en un lieu sûr.
2. Détachez la ceinture de sécurité puis rebouclez-la.
  - > La ceinture de sécurité et le prétensionneur sont réinitialisés.

### ATTENTION

Ne modifiez ou ne réparez jamais vous-même les ceintures de sécurité. Volvo recommande de contacter un atelier Volvo agréé.

Si une ceinture de sécurité a été soumise à une force importante, lors d'une collision par exemple, la ceinture de sécurité entière doit être remplacée. La ceinture de sécurité peut avoir perdu certaines de ses caractéristiques de protection, même si elle ne paraît pas avoir été endommagée. Faites également remplacer la ceinture de sécurité si elle est usée ou abîmée. La ceinture de sécurité de remplacement doit être homologuée et conçue pour être fixée à la même place que la ceinture de sécurité d'origine.



## « Informations associées

- Prétensionneur de ceinture de sécurité (p. 52)
- Ceintures de sécurité (p. 50)

## Rappels pour les portes et les ceintures de sécurité

Le système rappelle aux personnes qui n'ont pas bouclé leur ceinture de sécurité de le faire et avertit le conducteur si une porte, le capot moteur ou le hayon est ouvert.

### Représentation graphique de l'écran conducteur



Graphique sur l'écran conducteur présentant différents types d'alertes. La couleur d'alerte pour les portes et hayon dépendent de la vitesse de la voiture.

La représentation graphique de l'écran conducteur indique les sièges où sont assis des passagers avec ou sans ceinture de sécurité.

Le même graphique indique également si le capot moteur, le hayon ou une porte est ouvert.

Ce graphique est acquitté par une pression sur la touche **O** du jeu de boutons au volant droit.

## Témoin de ceinture de sécurité non bouclée



Rappel lumineux sur la console de plafonnier

Un rappel lumineux apparaît sur la console de plafonnier et un témoin d'avertissement s'allume sur l'écran conducteur.

Le rappel sonore dépend de la vitesse ainsi que de la durée de conduite et de la distance.

Le statut des ceintures conducteur et passagers est présenté sur le graphique de l'écran conducteur lorsqu'une ceinture est enclenchée ou pas.

Les sièges enfant ne sont pas pris en compte par le système de témoin de ceinture de sécurité non bouclée.

### Siège avant

Un rappel lumineux et sonore incite les personnes (conducteur et passagers) qui n'ont pas bouclé leur ceinture de sécurité à le faire.

## Siège arrière

Le système de témoin de ceinture de sécurité non bouclée de la banquette arrière assure deux fonctions partielles :

- Indiquer les ceintures de sécurité utilisées sur la banquette arrière. La représentation graphique de l'écran conducteur apparaît lors de l'utilisation des ceintures de sécurité.
- Rappeler, grâce à un rappel sonore et lumineux, que l'une des ceintures de sécurité des sièges arrière n'a pas été bouclée lors du déplacement de la voiture. Ce rappel cesse lorsque la ceinture de sécurité a été à nouveau bouclée.

## Rappel de porte, capot moteur, hayon ou trappe de réservoir ouvert

Si le capot moteur, le hayon, la trappe de réservoir ou une porte n'est pas correctement fermé, la représentation graphique sur l'écran conducteur indique l'élément ouvert. Arrêtez-vous en un lieu sûr et fermez correctement l'élément fautif.



Si la voiture roule à une vitesse inférieure à environ 10 km/h (6 mph), le témoin d'information de l'écran conducteur s'allume.



Si la voiture roule à une vitesse supérieure à environ 10 km/h (6 mph), le témoin d'avertissement de l'écran conducteur s'allume.

## Informations associées

- Ceintures de sécurité (p. 50)
- Boucler et enlever la ceinture de sécurité (p. 50)

## Coussins gonflables

La voiture est équipée de coussins gonflables et de rideaux gonflables pour le conducteur et les passagers.

### NOTE

Les capteurs réagissent différemment en fonction des circonstances de la collision et de l'utilisation de ceintures de sécurité. Concerne toutes les positions dotées d'une ceinture de sécurité.

Certaines collisions déclenchent donc l'activation d'un seul coussin gonflable (ou aucun). Les capteurs détectent les forces de collision auxquelles le véhicule est soumis et la mesure est adaptée pour déclencher un ou plusieurs coussins gonflables ou aucun d'entre eux.

### ATTENTION

Le module de commande du système de coussins gonflables est situé dans la console centrale. Si la console centrale a été inondée, débranchez les câbles de la batterie de démarrage. N'essayez pas de faire démarrer la voiture car les coussins gonflables pourraient se déployer. Faire remorquer la voiture. Volvo recommande de faire transporter la voiture jusqu'à un atelier Volvo agréé.

### « Coussins gonflables déclenchés

Si l'un des coussins gonflables s'est déployé, voici ce que nous vous recommandons :

- Faites remorquer la voiture. Volvo recommande de la faire remorquer à un atelier Volvo agréé. Ne roulez pas avec des coussins gonflables déployés.
- Volvo recommande de confier le remplacement des composants des systèmes de sécurité de la voiture à un atelier Volvo agréé.
- Consultez toujours un médecin.

#### ATTENTION

Ne roulez jamais avec des coussins gonflables déployés. Ils gênent la conduite du véhicule. D'autres systèmes pourraient être endommagés. La fumée et la poussière qui se sont formées durant le déclenchement des coussins gonflables peuvent donner lieu à des irritations/lésions cutanées et oculaires. En cas de contact avec la peau ou les yeux, rincez abondamment à l'eau froide. La grande vitesse à laquelle les coussins gonflables se déploient peut induire des brûlures dues aux frottements du matériau du coussin gonflable avec la peau.

#### Informations associées

- Sécurité (p. 46)
- Coussins gonflables du côté conducteur (p. 56)

- Coussin gonflable passager (p. 57)
- Coussins gonflables latéraux (p. 61)
- Rideaux gonflables (p. 62)

### Coussins gonflables du côté conducteur

En complément de la ceinture de sécurité, la voiture est équipée d'un coussin gonflable dans le volant et d'un coussin gonflable de genoux<sup>1</sup> du côté conducteur.

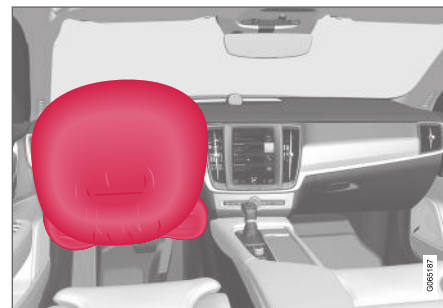

Coussin gonflable dans le volant et coussin gonflable de genoux<sup>1</sup> du siège avant, côté conducteur.

En cas de collision frontale, les coussins gonflables protègent la tête, la nuque, le visage, la poitrine, les genoux et les jambes du conducteur.

Lors d'une forte collision, les capteurs réagissent et le(s) coussin(s) gonflable(s) se gonflent. Le coussin gonflable amortit les chocs pour les occupants du véhicule au moment de la collision. Le coussin gonflable se dégonfle aussitôt après l'impact. Dans le même temps, il se dégage un peu de fumée dans l'habitacle, ce qui est tout à

fait normal. Le processus complet de gonflage et de dégonflage dure quelques dixièmes de secondes.

### **⚠ ATTENTION**

Les ceintures de sécurité et les coussins gonflables sont conçus pour fonctionner ensemble. Si une ceinture de sécurité n'est pas attachée ou si elle est utilisée incorrectement, l'efficacité du coussin gonflable pourra être altérée en cas de collision.

Pour réduire le risque de blessures au moment du déploiement du coussin gonflable, les passagers doivent être assis aussi droit que possible avec les pieds au plancher et le dos contre le dossier.

### **⚠ ATTENTION**

Volvo recommande de contacter un atelier Volvo agréé pour la réparation. Une intervention incorrecte dans le système de coussins gonflables peut entraîner un fonctionnement incorrect et causer de graves blessures.

### **Emplacement du coussin gonflable dans le volant**

Le coussin gonflable (airbag) est plié au centre du volant. Le volant porte l'inscription **AIRBAG**.

### **Emplacement du coussin gonflable de genoux<sup>1</sup>**

Le coussin gonflable est plié dans la partie inférieure du tableau de bord du côté conducteur. Le panneau porte l'inscription **AIRBAG**.

### **⚠ ATTENTION**

Ne placez et ne fixez jamais aucun objet devant ou sur le panneau où se trouve le coussin gonflable pour genoux.

### **Informations associées**

- Coussins gonflables (p. 55)
- Coussin gonflable passager (p. 57)

### **Coussin gonflable passager**

En complément de la ceinture de sécurité, la voiture est équipée d'un coussin gonflable pour le passager du siège avant.



Coussin gonflable côté passager, siège avant.

En cas de collision frontale, le coussin gonflable protège la tête, la nuque, le visage, la poitrine, les genoux et les jambes du passager.

Lors d'une forte collision, les capteurs réagissent et le coussin gonflable se gonfle. Le coussin gonflable amortit les chocs pour les occupants du véhicule au moment de la collision. Le coussin gonflable se dégonfle aussitôt après l'impact. Dans le même temps, il se dégage un peu de fumée dans l'habitacle, ce qui est tout à fait normal. Le processus complet de gonflage et de dégonflage dure quelques dixièmes de secondes.

<sup>1</sup> La voiture n'est équipée d'un coussin gonflable que sur certains marchés.



### ⚠ ATTENTION

Les ceintures de sécurité et les coussins gonflables sont conçus pour fonctionner ensemble. Si une ceinture de sécurité n'est pas attachée ou si elle est utilisée incorrectement, l'efficacité du coussin gonflable pourra être altérée en cas de collision.

Pour réduire le risque de blessures au moment du déploiement du coussin gonflable, les passagers doivent être assis aussi droit que possible avec les pieds au plancher et le dos contre le dossier.

### ⚠ ATTENTION

Volvo recommande de contacter un atelier Volvo agréé pour la réparation. Une intervention incorrecte dans le système de coussins gonflables peut entraîner un fonctionnement incorrect et causer de graves blessures.

### Emplacement du coussin gonflable passager

Le coussin gonflable est plié dans un compartiment situé au-dessus de la boîte à gants. Le panneau porte l'inscription **AIRBAG**.

### ⚠ ATTENTION

Ne placez aucun objet devant ou sur le tableau de bord à l'endroit du coussin passager.

### Autocollant pour le coussin gonflable passager



Autocollant sur le pare-soleil du côté passager.

L'autocollant d'avertissement pour le coussin gonflable est placé comme ci-dessus.

### ⚠ ATTENTION

Si la voiture n'est pas équipée d'un commutateur pour activer/désactiver le coussin gonflable passager, celui-ci est toujours activé.

### ⚠ ATTENTION

Ne laissez jamais personne debout ou assis devant le siège passager.

Ne placez jamais un enfant dans un siège dos à la route sur le siège passager avant si le coussin gonflable est activé.

Les passagers assis face à la route (enfants et adultes) ne doivent jamais être assis sur le siège passager si le coussin gonflable passager est désactivé.

Si les conseils ci-dessus ne sont pas suivis, les personnes concernées risquent de graves blessures et leur vie peut être mise en danger.

### Informations associées

- Coussins gonflables (p. 55)
- Coussins gonflables du côté conducteur (p. 56)
- Activer et désactiver le coussin gonflable passager\* (p. 59)



## Activer et désactiver le coussin gonflable passager\*

Il est possible de désactiver le coussin gonflable passager si la voiture est équipée d'un commutateur, Passenger Airbag Cut Off Switch (PACOS).

### Commutateur

Le commutateur du coussin gonflable passager est placé sur le côté du tableau de bord, côté passager. Il est accessible lorsque la porte est ouverte.

Vérifiez que l'interrupteur se trouve dans la position souhaitée.

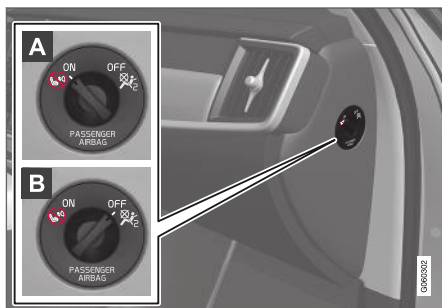

**A ON** - le coussin gonflable est activé et tous les passagers assis face à la route (enfants

et adultes) peuvent prendre place en toute sécurité sur le siège passager.

**B OFF** - Le coussin gonflable est désactivé et un enfant assis dans un siège enfant dos à la route peut être placé en sécurité sur la place passager.

### ⚠ ATTENTION

Si la voiture n'est pas équipée d'un commutateur pour activer/désactiver le coussin gonflable passager, celui-ci est toujours activé.

## Activer le coussin gonflable passager



- 1 Tirez le commutateur et tournez de la position **OFF** (B) à la position **ON** (A).
  - > L'écran du conducteur affiche **Airbag pass. activé** Veuillez accuser réception.

### **i** NOTE

Si le coussin gonflable passager a été activé/désactivé avec la voiture en position de contact I (au maximum), le message apparaît sur l'écran conducteur et l'indication suivante s'affiche sur la console de plafonnier environ 6 secondes après avoir mis le contact en position II.



2. Validez le message en appuyant sur le bouton **O** des commandes au volant droites.

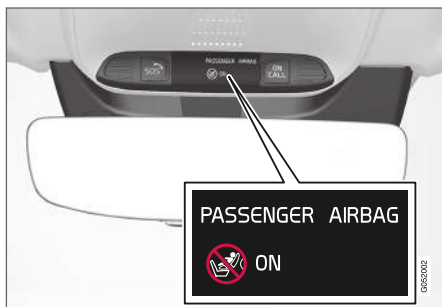

> Un message texte et un symbole d'avertissement sur la console de plafonnier indiquent que le coussin gonflable passager est activé.

**ATTENTION**

Ne placez jamais un enfant dans un siège dos à la route sur le siège passager avant lorsque le coussin gonflable est activé.

Le coussin gonflable passager doit toujours être activé lorsqu'une personne (adulte comme enfant) est assise face à la route sur le siège passager avant.

Si les conseils ci-dessus ne sont pas suivis, les personnes concernées risquent de graves blessures et leur vie peut être mise en danger.

**Désactiver le coussin gonflable passager**



- 1 Tirez le commutateur et tournez de la position **ON** (A) à la position **OFF** (B).

> L'écran du conducteur affiche **Airbag pass. désactivé** Veuillez accuser réception.

**NOTE**

Si le coussin gonflable passager a été activé/désactivé avec la voiture en position de contact I (au maximum), le message apparaît sur l'écran conducteur et l'indication suivante s'affiche sur la console de plafonnier environ 6 secondes après avoir mis le contact en position II.

2. Validez le message en appuyant sur le bouton **O** des commandes au volant droites.

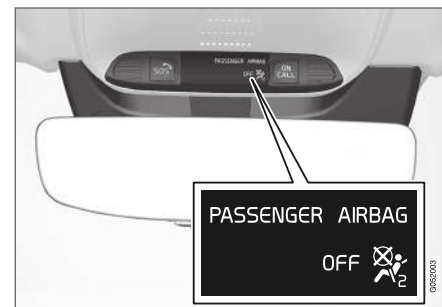

> Un message texte et un témoin sur la console de plafonnier indique que le coussin gonflable passager est désactivé.

**ATTENTION**

Les passagers assis face à la route (enfants et adultes) ne doivent jamais être assis sur le siège passager lorsque le coussin gonflable est désactivé.

Si le conseil ci-dessus n'est pas suivi, les personnes concernées risquent de graves blessures et leur vie peut être mise en danger.

**IMPORTANT**

Si le coussin gonflable passager est désactivé, le tendeur électrique de ceinture de sécurité du côté passager est aussi désactivé.

### Informations associées

- Prétensionneur de ceinture de sécurité (p. 52)
- Protection enfant (p. 65)

### Coussins gonflables latéraux

Les coussins gonflables latéraux des places conducteur et passager agissent pour protéger la poitrine et les hanches en cas de collision.



Les coussins gonflables latéraux sont montés dans les cadres extérieurs des dossiers des sièges avant et aident à protéger le conducteur et le passager des sièges avant.

Lors d'une forte collision, les capteurs réagissent et le coussin gonflable latéral se gonfle. Celui-ci se déploie entre le passager et le panneau de portière, amortissant ainsi le choc au moment de l'impact. Le coussin gonflable se dégonfle aussitôt après l'impact. En règle générale, le coussin gonflable latéral se gonfle uniquement du côté de la collision.

### ⚠ ATTENTION

Volvo recommande de contacter un atelier Volvo agréé pour la réparation. Une intervention incorrecte dans le système de coussins gonflables latéraux peut entraîner un fonctionnement incorrect et causer de graves blessures.

### ⚠ ATTENTION

Ne placez aucun objet dans l'espace compris entre le côté du siège avant et le panneau de porte. En effet, cet espace peut être nécessaire au bon déploiement du coussin gonflable latéral.

Volvo recommande de n'utiliser que des housses homologuées par Volvo. Dans le cas contraire, le fonctionnement des coussins gonflables latéraux peut être perturbé.

### ⚠ ATTENTION

Le coussin gonflable latéral est un complément à la ceinture de sécurité. Utilisez toujours la ceinture de sécurité.

### Coussins gonflables latéraux et protections pour enfant

Le coussin gonflable latéral n'a pas d'effet négatif sur la protection offerte par les sièges pour enfant et les coussins rehausseurs.

### Informations associées

- Coussins gonflables (p. 55)

## Rideaux gonflables

Le rideau gonflable, Inflatable Curtain (IC), a été conçu pour empêcher la tête du conducteur et des passagers de heurter l'intérieur de la voiture en cas de collision.

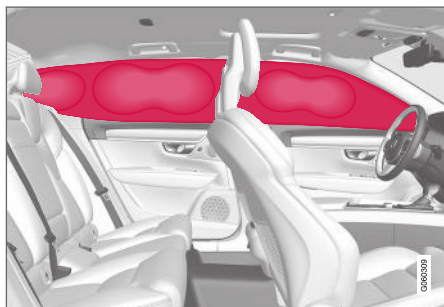

Le rideau gonflable est installé le long du plafonnier, des deux côtés et aide à protéger le conducteur et les passagers des places extérieures. Les panneaux sont marqués du symbole **IC AIRBAG**.

Lors d'une forte collision, les capteurs réagissent et le rideau gonflable se gonfle.

### ATTENTION

Volvo recommande de contacter un atelier Volvo agréé pour la réparation. Une intervention incorrecte dans le système de rideaux gonflables peut entraîner un fonctionnement incorrect et causer de graves blessures.

### ATTENTION

Ne suspendez ni ne fixez jamais d'objets lourds aux poignées du toit. Les crochets ne sont destinés qu'à des vêtements légers (et non à des objets durs comme des parapluies par exemple).

Ne vissez ni ne montez jamais quoi que ce soit dans la garniture du pavillon, dans les montants de portières ni dans les panneaux latéraux. La protection offerte pourrait alors être compromise. Volvo recommande de n'utiliser que des pièces Volvo d'origine homologuées à ces endroits précis.

### ATTENTION

Laissez un espace de 10 cm (4 pouces) entre la vitre latérale et la charge si celle-ci arrive au-dessus du bord inférieur de la vitre des portes. Sinon, l'effet de protection du rideau gonflable caché dans le plafond de la voiture disparaît.

### ATTENTION

Le rideau gonflable est un complément à la ceinture de sécurité. Utilisez toujours la ceinture de sécurité.

## Informations associées

- Coussins gonflables (p. 55)

## Mode sécurité

Le mode sécurité est une protection qui prend effet lorsqu'un accident peut avoir endommagé une fonction importante de la voiture, par exemple des conduites de carburant, les capteurs de l'un des systèmes de sécurité ou le système de freinage.

Si la voiture a subi une collision, le texte **Safety mode Voir le manuel de conduite et d'entretien** peut être affiché à l'écran du conducteur, en même temps qu'un symbole d'avertissement, si l'écran et le système électrique de la voiture fonctionnent encore. Ce message signifie que les fonctions de la voiture ont été réduites.

### ATTENTION

Ne tentez en aucun cas de démarrer la voiture en cas d'odeur de carburant lorsque le message **Safety mode Voir le manuel de conduite et d'entretien** est affiché sur l'écran conducteur. Quittez immédiatement la voiture.

Si la voiture est en mode de sécurité, il est possible de tenter de réinitialiser le système pour la démarrer et la faire rouler sur une petite distance, si elle se trouve à un endroit dangereux par exemple.

**ATTENTION**

Ne tentez jamais de réparer la voiture vous-même ou de réinitialiser les systèmes électroniques lorsqu'elle a été en mode sécurité. Ceci pourrait entraîner des blessures ou un dysfonctionnement de la voiture. Volvo recommande de toujours faire vérifier et réparer votre voiture par un atelier Volvo agréé lorsque le texte **Safety mode Voir le manuel de conduite et d'entretien** a été affiché.

**ATTENTION**

Lorsque la voiture est mise en mode sécurité, elle ne doit pas être remorquée. Elle doit alors être transportée. Volvo recommande de la faire remorquer à un atelier Volvo agréé.

**Informations associées**

- Sécurité (p. 46)
- Démarrer et déplacer la voiture après l'activation du mode sécurité (p. 63)
- Remorquage (p. 527)

**Démarrer et déplacer la voiture après l'activation du mode sécurité**

Si la voiture est en mode de sécurité, il est possible de tenter de réinitialiser le système pour la démarrer et la faire rouler sur une petite distance, si elle se trouve à un endroit dangereux par exemple.

**Démarrer la voiture après l'activation du mode sécurité**

1. Examinez l'état général de la voiture et vérifiez qu'il n'y a pas d'écoulement de carburant. Il ne doit y avoir aucune odeur de carburant.

Si les dommages sont légers et s'il n'y a pas de fuite de carburant, vous pouvez effectuer une tentative de démarrage.

**ATTENTION**

Ne tentez en aucun cas de démarrer la voiture en cas d'odeur de carburant lorsque le message **Safety mode Voir le manuel de conduite et d'entretien** est affiché sur l'écran conducteur. Quittez immédiatement la voiture.

2. Arrêtez le moteur.

3. Essayez ensuite de démarrer le véhicule.
  - > Le système électronique de la voiture effectue une vérification du système, puis tente de réintégrer l'état normal.

**IMPORTANT**

Si le message **Safety mode Voir le manuel de conduite et d'entretien** est toujours affiché à l'écran ne conduisez pas la voiture et ne la remorquez pas non plus. Faites appel à un dépanneur. Des dommages cachés peuvent rendre la voiture impossible à manœuvrer, même si la voiture semble apte à être conduite.

**Déplacer la voiture après l'activation du mode sécurité**

1. Si l'écran du conducteur affiche le message **Normal mode The car is now in normal mode** après une tentative de démarrage, vous pouvez déplacer la voiture avec précaution, si elle se trouve à un endroit dangereux par exemple.
2. Ne déplacez pas la voiture plus que nécessaire.



### **ATTENTION**

Lorsque la voiture est mise en mode sécurité, elle ne doit pas être remorquée. Elle doit alors être transportée. Volvo recommande de la faire remorquer à un atelier Volvo agréé.

#### **Informations associées**

- Mode sécurité (p. 62)
- Démarrage du moteur (p. 460)
- Remorquage (p. 527)

### **Sécurité enfant**

Les enfants doivent toujours être assis en toute sécurité lorsqu'ils voyagent en voiture.

Volvo propose des équipements de sécurité pour enfants (protections enfant et dispositifs de fixation) spécialement développés pour cette voiture. Avec l'équipement de sécurité pour enfants de Volvo, vous disposez des meilleures conditions pour que votre enfant voyage en toute sécurité dans la voiture. De plus, l'équipement de sécurité pour enfants est parfaitement adapté et facile à utiliser.

Le poids et la taille de l'enfant sont déterminants dans le choix de l'équipement à utiliser.

Volvo recommande que les enfants soient installés dans une protection dos à la route le plus longtemps possible, jusqu'à au moins 3-4 ans puis, dans une protection face à la route jusqu'à ce que l'enfant atteigne 140 cm (4 pieds 7 pouces).

#### **NOTE**

La réglementation au sujet du type de protection enfant à utiliser en fonction de l'âge et de la taille de l'enfant varie d'un pays à l'autre. Vérifiez les réglementations qui s'appliquent dans votre cas.

#### **NOTE**

Lors de l'utilisation d'équipements destinés à la sécurité des enfants, il est important de lire les instructions de montage fournies.

Si vous avez des questions concernant l'installation d'équipements pour la sécurité des enfants, contactez le fabricant pour obtenir des instructions précises.

Les enfants, quels que soient leur âge et leur taille, doivent toujours être attachés correctement dans la voiture. Ne laissez jamais un enfant voyager sur les genoux d'un passager.

#### **Informations associées**

- Sécurité (p. 46)
- Protection enfant (p. 65)
- Activer et désactiver la sécurité pour enfants (p. 288)

## Protection enfant

Une protection pour enfant adéquate doit toujours être employée lorsqu'un enfant voyage dans la voiture.

Les enfants doivent être assis confortablement et en sécurité. Veillez à ce que la protection enfant soit placée, montée et utilisée correctement.

Consultez les instructions de montage de la protection enfant pour une installation correcte.

### **i** NOTE

Lors de l'utilisation d'équipements destinés à la sécurité des enfants, il est important de lire les instructions de montage fournies.

Si vous avez des questions concernant l'installation d'équipements pour la sécurité des enfants, contactez le fabricant pour obtenir des instructions précises.

### **i** NOTE

Ne laissez jamais une protection enfant non attachée dans la voiture. Fixez-la toujours conformément aux instructions, même lorsqu'elle n'est pas utilisée.

## Informations associées

- Sécurité enfant (p. 64)
- Siège pour enfant intégré\* (p. 76)

- Points de fixation supérieurs pour sièges enfant (p. 65)
- Points de fixation inférieurs pour sièges enfant (p. 66)
- Points de fixation i-Size/ISOFIX pour protection pour enfant (p. 67)
- Placement d'une protection pour enfant (p. 67)
- Activer et désactiver le coussin gonflable passager\* (p. 59)

## Points de fixation supérieurs pour sièges enfant

La voiture est équipée, sur la banquette arrière, de points de fixation supérieurs pour protection enfant.

Les points de fixation supérieurs sont principalement conçus pour être utilisés avec des sièges enfants face à la route.

Suivez toujours les instructions de montage du fabricant pour fixer un siège enfant aux points de fixation supérieurs.

## Emplacement des points de fixation

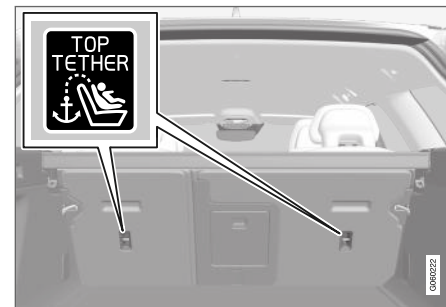

L'emplacement des points de fixation ISOFIX est indiqué par des symboles à l'arrière du dossier.

Les points de fixation sont placés à l'arrière des places extérieures de la banquette arrière.





## ⚠ ATTENTION

Les sangles supérieures du siège enfant doivent être tirées sous l'appui-tête avant d'être fixées sur le point de fixation. Si cela n'est pas possible, veuillez suivre les recommandations du fabricant de la protection enfant.

## i NOTE

Rabattez les appuie-têtes des places extérieures afin de faciliter l'installation de ce type de siège enfant dans les voitures équipées d'appuie-têtes rabattables aux places extérieures.

## i NOTE

Lorsqu'une voiture est équipée d'un cache-bagages, il convient de déposer ce dernier avant de monter le siège enfant dans ses points de fixation.

### Informations associées

- Protection enfant (p. 65)
- Points de fixation inférieurs pour sièges enfant (p. 66)
- Points de fixation i-Size/ISOFIX pour protection pour enfant (p. 67)
- Tableau pour le placement des sièges enfants où la ceinture de sécurité est utilisée (p. 70)

## Points de fixation inférieurs pour sièges enfant

La voiture est équipée de points de fixation inférieurs pour siège enfant sur le siège avant\* et la banquette arrière.

Les points de fixation inférieurs sont conçus pour être utilisés avec des sièges enfants dos à la route.

Suivez toujours les instructions de montage du fabricant pour fixer un siège enfant aux points de fixation inférieurs.

### Emplacement des points de fixation



Emplacement des points de fixation sur le siège avant.

Les points de fixation du siège avant sont placés sur les côtés de l'espace pour les jambes du siège passager.

Les points de fixation du siège avant sont uniquement montés si la voiture est équipée d'un commutateur pour activer/désactiver le coussin gonflable passager\*.

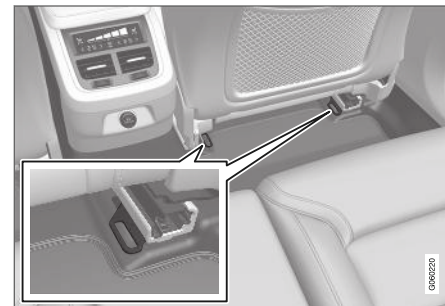

Emplacement des points de fixation sur la banquette arrière.

Les points de fixation de la banquette arrière sont placés sur l'extrémité arrière des rails de sièges avant.

### Informations associées

- Protection enfant (p. 65)
- Points de fixation supérieurs pour sièges enfant (p. 65)
- Points de fixation i-Size/ISOFIX pour protection pour enfant (p. 67)
- Tableau pour le placement des sièges enfants où la ceinture de sécurité est utilisée (p. 70)



## Points de fixation i-Size/ISOFIX pour protection pour enfant

La voiture est équipée du i-Size/ISOFIX<sup>2</sup> - points de fixation pour siège enfant sur la banquette arrière.

i-Size/ISOFIX est un système de fixation de norme internationale pour les sièges enfant.

Suivez toujours les instructions de montage du fabricant pour fixer un siège enfant aux points de fixation i-Size/ISOFIX.

### Emplacement des points de fixation



L'emplacement des points de fixation ISOFIX est indiqué par des symboles<sup>2</sup> sur la garniture du dossier.

Les points de fixations du système i-Size/ISOFIX sont dissimulés derrière des caches, dans la par-

tie inférieure du dossier des places extérieures de la banquette arrière.

Pour accéder aux points de fixation, soulevez les caches.

### Informations associées

- Protection enfant (p. 65)
- Points de fixation supérieurs pour sièges enfant (p. 65)
- Points de fixation inférieurs pour sièges enfant (p. 66)
- Tableau pour le placement des sièges enfants i-Size (p. 72)
- Tableau pour le placement des sièges enfants ISOFIX (p. 73)

## Placement d'une protection pour enfant

Il est important de placer la protection enfant à la place adéquate dans la voiture, déterminée par le type de protection et l'état du coussin gonflable passager (activé ou non).



Une protection enfant dos à la route ne peut pas être utilisée lorsque le coussin gonflable est activé.

Placez toujours les protections enfant dos à la route sur la banquette arrière si le coussin gonflable passager est activé. Si le coussin gonflable se déploie avec un enfant assis sur le siège passager, l'enfant risque d'être gravement blessé.

Si le coussin gonflable passager est désactivé, vous pouvez placer une protection enfant dos à la route sur la place passager avant.

<sup>2</sup> Le nom et le symbole varient selon le marché.



### **i** NOTE

Les réglementations concernant la place des enfants dans la voiture varient d'un pays à l'autre. Vérifiez les réglementations qui s'appliquent dans votre cas.

### **⚠** ATTENTION

Ne laissez jamais personne debout ou assis devant le siège passager.

Ne placez jamais un enfant dans un siège dos à la route sur le siège passager avant si le coussin gonflable est activé.

Les passagers assis face à la route (enfants et adultes) ne doivent jamais être assis sur le siège passager si le coussin gonflable passager est désactivé.

Si les conseils ci-dessus ne sont pas suivis, les personnes concernées risquent de graves blessures et leur vie peut être mise en danger.

### Autocollant pour le coussin gonflable passager



Autocollant sur le pare-soleil du côté passager.

L'autocollant d'avertissement pour le coussin gonflable est placé comme ci-dessus.

### Informations associées

- Protection enfant (p. 65)
- Montage d'une protection pour enfant (p. 68)
- Tableau pour le placement des sièges enfants où la ceinture de sécurité est utilisée (p. 70)
- Tableau pour le placement des sièges enfants i-Size (p. 72)
- Tableau pour le placement des sièges enfants ISOFIX (p. 73)

### Montage d'une protection pour enfant

Le montage et l'utilisation d'une protection enfant impliquent diverses conditions importantes qui dépendent du placement de la protection.

### **⚠** ATTENTION

Les coussins rehausseurs/sièges pour enfant avec étriers métalliques ou d'un autre type de construction pouvant se trouver contre le bouton d'ouverture du verrou de ceinture de sécurité sont formellement déconseillés. Ceux-ci peuvent en effet déclencher l'ouverture intempestive des verrous.

Ne placez pas les sangles de fixation du siège enfant dans le rail de réglage longitudinal du siège ni dans les ressorts, les glissières ou des longerons situés sous le siège. Les bords saillants peuvent détériorer les sangles de fixation.

La partie supérieure du siège pour enfant ne doit pas appuyer contre le pare-brise.

**i NOTE**

Lors de l'utilisation d'équipements destinés à la sécurité des enfants, il est important de lire les instructions de montage fournies.

Si vous avez des questions concernant l'installation d'équipements pour la sécurité des enfants, contactez le fabricant pour obtenir des instructions précises.

**i NOTE**

Ne laissez jamais une protection enfant non attachée dans la voiture. Fixez-la toujours conformément aux instructions, même lorsqu'elle n'est pas utilisée.

**Installation sur le siège avant**

- Pour l'installation d'une protection enfant dos à la route, contrôlez que le coussin gonflable passager est désactivé.
- Pour l'installation d'une protection enfant face à la route, contrôlez que le coussin gonflable passager est activé.
- N'utilisez que des sièges enfant recommandés par Volvo, semi universels ou avec homologation universelle et si la voiture est présente dans la liste de compatibilité du fabricant.

- Un siège enfant ISOFIX ne peut être installé que si la voiture est équipée de l'accessoire console ISOFIX<sup>3</sup>.
- Si le siège enfant est pourvu de sangles de fixation inférieures, Volvo recommande de les fixer aux points de fixation inférieurs pour siège enfant<sup>3</sup>.
- Le guide ISOFIX peut être utilisé pour faciliter l'installation du siège enfant.

**Installation sur la banquette arrière**

- N'utilisez que des sièges enfant recommandés par Volvo, semi universels ou avec homologation universelle et si la voiture est présente dans la liste de compatibilité du fabricant.
- Les sièges enfants avec pied support ne doivent pas être installés sur la place centrale.
- Les places extérieures sont munies de fixations ISOFIX et agréées pour i-Size<sup>4</sup>.
- Les places extérieures sont équipées de points de fixation supérieurs. Volvo recommande de passer les sangles supérieures de fixation dans l'ouverture de l'appuie-tête avant de les fixer au point de fixation. Si cela n'est pas possible, suivez les recommandations du fabricant de la protection enfant.
- Si le siège enfant est muni de sangles inférieures de fixation, ne réglez jamais la posi-

tion du siège après l'installation des sangles dans les points de fixation inférieurs. Pensez toujours à démonter les sangles inférieures de fixation lorsque le siège enfant n'est pas installé.

**Informations associées**

- Placement d'une protection pour enfant (p. 67)
- Tableau pour le placement des sièges enfants où la ceinture de sécurité est utilisée (p. 70)
- Tableau pour le placement des sièges enfants i-Size (p. 72)
- Tableau pour le placement des sièges enfants ISOFIX (p. 73)

<sup>3</sup> L'offre d'accessoires varie en fonction du marché.

<sup>4</sup> Varie en fonction du marché.

### Tableau pour le placement des sièges enfants où la ceinture de sécurité est utilisée

Ce tableau indique les sièges enfant recommandés ainsi que leur emplacement, en fonction de la taille de l'enfant.

 NOTE
Lisez toujours la section du manuel de conduite et d'entretien concernant l'installation d'une protection enfant avant de la monter dans la voiture.

Poids	Siège avant (avec coussin gonflable désactivé, protection enfant dos à la route uniquement)	Siège avant (avec coussin gonflable activé, protection enfant face à la route uniquement)	Place extérieure de la banquette arrière	Place centrale de la banquette arrière
Groupe 0 maxi 10 kg	U <sup>A, B</sup>	X	U <sup>B</sup>	U <sup>B</sup>
Groupe 0+ maxi 13 kg	U <sup>A, B</sup>	X	U <sup>B</sup>	U <sup>B</sup>
Groupe 1 9-18 kg	L <sup>C</sup>	UF <sup>A, D</sup>	U, L <sup>C</sup>	U
Groupe 2 15 - 25 kg	L <sup>C</sup>	UF <sup>A</sup>	U <sup>E, F</sup> , B <sup>*</sup> , G, L <sup>C</sup>	U <sup>E</sup>

Poids	Siège avant (avec coussin gonflable désactivé, protection enfant dos à la route uniquement)	Siège avant (avec coussin gonflable activé, protection enfant face à la route uniquement)	Place extérieure de la banquette arrière	Place centrale de la banquette arrière
Groupe 3 22 - 36 kg	X	UF <sup>A</sup>	UF, H, B*, G	U <sup>H</sup>

U : convient aux sièges enfant avec homologation universelle.

UF : convient aux sièges enfant face à la route avec homologation universelle.

L : convient aux sièges enfant particuliers. Ces sièges enfant peuvent être destinés à un modèle particulier de voiture, limités ou semi universels.

B : Siège enfant intégré agréé pour ce groupe de poids.

X : cette place n'est pas adaptée aux enfants de cette catégorie de poids.

A Réglez le dossier du siège dans une position plus verticale.

B Volvo recommande : Siège bébé Volvo (agrément de conformité E1 04301146).

C Volvo recommande : Siège réversible Volvo en position dos à la route (agrément de conformité E5 04192) ; siège dos à la route Volvo (agrément de conformité E5 04212).

D Volvo recommande de placer les protections enfant dos à la route pour cette catégorie de poids.

E Volvo recommande : Siège réversible Volvo face à la route (agrément de conformité E5 04191) ; Coussin rehausseur avec ou sans dossier (agrément de conformité E5 04216) ; Coussin rehausseur Volvo avec dossier (agrément de conformité E1 04301169) ; Siège rehausseur Volvo (agrément de conformité E1 04301312).

F Volvo recommande : Römer KidFix XP (agrément de conformité E1 04301312).

G Volvo recommande : Siège enfant intégré (agrément de conformité E5 04220).

H Volvo recommande : Coussin rehausseur avec ou sans dossier (agrément de conformité E5 04216); Coussin rehausseur Volvo avec dossier (agrément de conformité E1 04301169)

## ATTENTION

Ne placez jamais un enfant dans un siège dos à la route sur le siège passager avant si le coussin gonflable passager est activé.

- Tableau pour le placement des sièges enfants i-Size (p. 72)
- Tableau pour le placement des sièges enfants ISOFIX (p. 73)
- Ceintures de sécurité (p. 50)

## Informations associées

- Placement d'une protection pour enfant (p. 67)
- Montage d'une protection pour enfant (p. 68)

## Tableau pour le placement des sièges enfants i-Size

Ce tableau indique les sièges enfant i-Size recommandés ainsi que leur emplacement, en fonction de la taille de l'enfant.

Le siège enfant doit être conforme à la norme UN Reg R129.

<b>i NOTE</b>
Lisez toujours la section du manuel de conduite et d'entretien concernant l'installation d'une protection enfant avant de la monter dans la voiture.

Type de siège enfant	Siège avant (avec coussin gonflable désactivé, protection enfant dos à la route uniquement)	Siège avant (avec coussin gonflable activé, protection enfant face à la route uniquement)	Place extérieure de la banquette arrière	Place centrale de la banquette arrière
Siège enfant i-Size	X	X	i-UA	X

i-U : convient aux sièges enfant "universels" i-Size, face à la route et dos à la route.

X : ne convient pas aux sièges enfant avec homologation universelle.

A Volvo recommande un siège enfant dos à la route pour ce groupe.

### Informations associées

- Placement d'une protection pour enfant (p. 67)
- Montage d'une protection pour enfant (p. 68)
- Tableau pour le placement des sièges enfants où la ceinture de sécurité est utilisée (p. 70)
- Tableau pour le placement des sièges enfants ISOFIX (p. 73)
- Points de fixation i-Size/ISOFIX pour protection pour enfant (p. 67)

## Tableau pour le placement des sièges enfants ISOFIX

Ce tableau indique les sièges enfant ISOFIX recommandés ainsi que leur emplacement, en fonction de la taille de l'enfant.

Le siège enfant doit être conforme à la norme UN Reg R44 et le modèle de voiture doit être présent dans la liste de véhicule du fabricant.

<b>i</b> <b>NOTE</b>
Lisez toujours la section du manuel de conduite et d'entretien concernant l'installation d'une protection enfant avant de la monter dans la voiture.

Poids	Catégorie de taille <sup>A</sup>	Type de siège enfant	Siège avant (avec coussin gonflable désactivé, protection enfant dos à la route uniquement) <sup>B</sup>	Siège avant (avec coussin gonflable activé, protection enfant face à la route uniquement) <sup>B</sup>	Place extérieure de la banquette arrière	Place centrale de la banquette arrière
Groupe 0 maxi 10 kg	E	Siège bébé dos à la route	IL <sup>B,C</sup> , X <sup>D</sup>	X	IL <sup>C</sup>	X
Groupe 0+ maxi 13 kg	E	Siège bébé dos à la route	IL <sup>B,C,E</sup> , X <sup>D</sup>	X	IL <sup>C</sup>	X
	C	Siège enfant dos à la route				
	D	Siège enfant dos à la route				



Poids	Catégorie de taille <sup>A</sup>	Type de siège enfant	Siège avant (avec coussin gonflable désactivé, protection enfant dos à la route uniquement) <sup>B</sup>	Siège avant (avec coussin gonflable activé, protection enfant face à la route uniquement) <sup>B</sup>	Place extérieure de la banquette arrière	Place centrale de la banquette arrière
Groupe 1 9-18 kg	A	Siège enfant face à la route	X	IL <sup>B, E, F</sup> , X <sup>D</sup>	IL <sup>F</sup> , IU <sup>F</sup>	X
	B	Siège enfant face à la route				
	B1	Siège enfant face à la route				
	C	Siège enfant dos à la route	IL <sup>B, E</sup> , X <sup>D</sup>	X	IL <sup>G</sup>	X
	D	Siège enfant dos à la route				

IL : convient aux sièges enfant ISOFIX particuliers. Ces sièges enfant peuvent être destinés à un modèle particulier de voiture, limités ou semi universels.

IUF : Convient au sièges enfant ISOFIX qui sont universellement agréés pour une utilisation dans ce groupe de poids.

X : ne convient pas aux sièges enfant ISOFIX.

<sup>A</sup> Un système de classification de tailles pour les sièges enfants équipés du système de fixation ISOFIX a été établi pour aider l'utilisateur à choisir le type de siège adéquat. La catégorie de taille est indiquée sur l'étiquette du siège enfant.

<sup>B</sup> Fonctionne dans le cas de l'installation de sièges pour enfant ISOFIX dont l'homologation est quasi universelle (IL) si la voiture est équipée de supports ISOFIX optionnelles (la gamme d'accessoires varie selon le marché). Il n'y a pas, à cet endroit, de points de fixation pour la protection pour enfant.

<sup>C</sup> Volvo recommande : Siège bébé Volvo, fixé avec le système de fixation ISOFIX (agrément de conformité E1 04301146).

<sup>D</sup> S'applique si la voiture n'est pas équipée du support ISOFIX.

<sup>E</sup> Ajustez le dossier de siège afin que l'appui-tête ne soit pas en contact avec la protection enfant.

<sup>F</sup> Volvo recommande de placer les protections enfant dos à la route pour cette catégorie de poids.

<sup>G</sup> Volvo recommande : BeSafe iZi Kid X3 ISOfix (agrément de conformité E5 04200).



**⚠ ATTENTION**

Ne placez jamais un enfant dans un siège dos à la route sur le siège passager avant si le coussin gonflable passager est activé.

**i NOTE**

Si un siège enfant i-Size/ISOFIX n'entre dans aucune catégorie de taille, le modèle de la voiture doit se trouver dans la liste indiquée pour le siège enfant.

**i NOTE**

Volvo recommande de prendre contact avec un réparateur Volvo agréé pour obtenir des conseils sur les sièges enfant i-Size/ISOFIX recommandés par Volvo.

**Informations associées**

- Placement d'une protection pour enfant (p. 67)
- Montage d'une protection pour enfant (p. 68)
- Tableau pour le placement des sièges enfants où la ceinture de sécurité est utilisée (p. 70)
- Tableau pour le placement des sièges enfants i-Size (p. 72)
- Points de fixation i-Size/ISOFIX pour protection pour enfant (p. 67)

## Siège pour enfant intégré\*

Les sièges pour enfant intégrés aux places extérieures de la banquette arrière permettent aux enfants d'être confortablement assis en toute sécurité.

Le siège enfant est spécialement conçu pour garantir la sécurité des enfants à l'aide de la ceinture de sécurité de la voiture. Le coussin d'assise peut être relevé en deux positions selon le poids de l'enfant.

Le siège enfant est homologué pour les enfants dont le poids est compris entre 15 et 36 kg (33 et 80 lbs) et de moins de 95 cm (37 pouces).

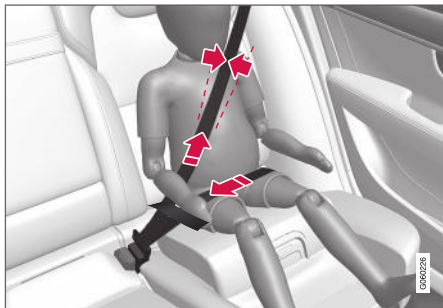

Placement correct, la ceinture doit être placée sur l'épaule.

Avant tout voyage, contrôlez que:

- le coussin d'assise est relevé dans la position correspondant au poids de l'enfant
- le coussin d'assise est bien verrouillé
- la ceinture de sécurité est en contact étroit avec le corps de l'enfant et qu'elle ne flotte ni ne vrille
- la ceinture de sécurité ne se trouve pas sur le cou de l'enfant ni en dessous du niveau de l'épaule
- la sangle abdominale de la ceinture de sécurité est placée suffisamment bas, c'est-à-dire au-dessus du bassin pour une protection optimale.

### ⚠ ATTENTION

Volvo recommande de confier la réparation ou le remplacement du siège enfant intégré exclusivement à un atelier Volvo agréé. N'effectuez aucune modification ni aucun ajout au siège enfant. Si un siège enfant intégré a subi une charge importante, en cas de collision par exemple, le coussin d'assise, la ceinture de sécurité, le dossier ou éventuellement l'ensemble du siège doivent être remplacés. Même si le siège enfant semble intact, une partie de ses propriétés protectrices peut être réduite. Cette condition est valable, même si le coussin d'assise était abaissé lors d'une collision ou d'un événement similaire. Le coussin d'assise doit aussi être remplacé lorsqu'il est très usé.

### ⚠ ATTENTION

En cas de non-respect des instructions concernant le siège enfant intégré, l'enfant risque d'être gravement blessé en cas d'accident.

### Informations associées

- Protection enfant (p. 65)
- Relever le coussin d'assise du siège pour enfant intégré\* (p. 77)
- Abaisser le coussin d'assise du siège pour enfant intégré\* (p. 78)

## Relever le coussin d'assise du siège pour enfant intégré\*

Le coussin d'assise doit être mis en place pour pouvoir utiliser le siège pour enfant intégré.

Le coussin d'assise peut être utilisé en deux positions différentes. La position à utiliser dépend du poids de l'enfant.

	Position inférieure	Position supérieure
Poids	22-36 kg (50-80 lbs)	15-25 kg (33-55 lbs)

Position inférieure :

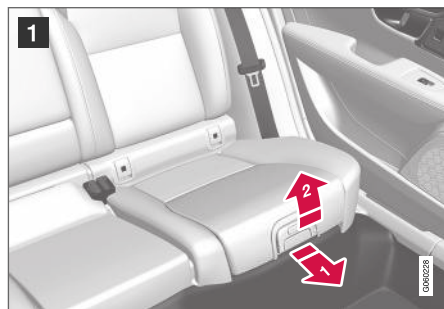

- 1 Tirez la poignée vers l'avant et vers le haut pour libérer le coussin d'assise.



- 2 Poussez le coussin d'assise vers l'arrière pour le verrouiller.

La position supérieure n'est accessible que depuis la position inférieure :



- 1 Appuyez sur le bouton pour libérer le coussin d'assise.

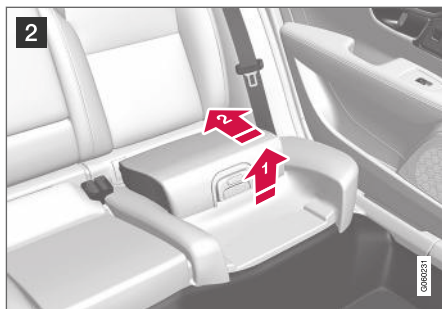

- 2** Levez le bord avant du coussin d'assise et poussez-le vers l'arrière contre le dossier pour le verrouiller.

### **⚠ ATTENTION**

En cas de non-respect des instructions concernant le siège enfant intégré, l'enfant risque d'être gravement blessé en cas d'accident.

### **i NOTE**

Il n'est pas possible de passer le coussin d'assise directement de sa position supérieure à sa position inférieure. À partir de sa position supérieure, le coussin d'assise doit d'abord être entièrement abaissé dans la banquette arrière puis relevé dans sa position inférieure.

### Informations associées

- Siège pour enfant intégré\* (p. 76)
- Abaisser le coussin d'assise du siège pour enfant intégré\* (p. 78)

### Abaisser le coussin d'assise du siège pour enfant intégré\*

Lorsque le siège pour enfant intégré n'est pas utilisé, le coussin d'assise doit être remis en place dans la banquette arrière.

### **i NOTE**

Il n'est pas possible de passer le coussin d'assise directement de sa position supérieure à sa position inférieure. À partir de sa position supérieure, le coussin d'assise doit d'abord être entièrement abaissé dans la banquette arrière puis relevé dans sa position inférieure.



- 1** Tirez la poignée vers l'avant pour libérer le coussin d'assise.



- 2 Appuyez vers le bas avec la main au milieu du coussin d'assise pour le verrouiller.

**!** **IMPORTANT**

Vérifiez qu'aucun objet (des jouets par exemple) n'a été laissé dans l'espace sous le coussin d'assise du siège enfant avant d'abaisser le siège.

**i** **NOTE**

Pour le rabattement du dossier arrière, il convient d'abord d'abaisser le coussin d'assise du siège enfant.

**Informations associées**

- Siège pour enfant intégré\* (p. 76)
- Relever le coussin d'assise du siège pour enfant intégré\* (p. 77)



ÉCRANS ET COMMANDE VOCALE

## Instruments et commandes des voitures à conduite à gauche

Les vues d'ensemble présentent les emplacements des écrans et commandes à proximité du conducteur.

### Volant et tableau de bord

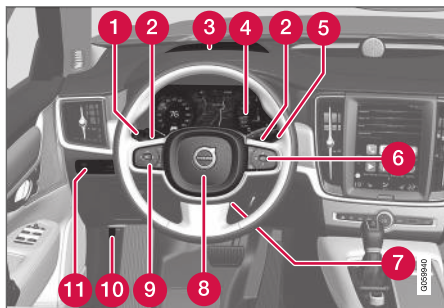

- 1 Feux de position, éclairage de ville, feux de croisement, feux de route, clignotants, phares antibrouillard/phares actifs en virage\*, feu antibrouillard arrière, réinitialisation du compteur journalier
- 2 Palettes au volant pour les passages manuels de rapport sur une boîte de vitesses automatique\*
- 3 Affichage tête haute\*
- 4 Écran conducteur

- 5 Essuie-glace et lave-glace, capteur de pluie\*
- 6 Commandes au volant droites
- 7 Réglage de volant
- 8 Avertisseur sonore
- 9 Commandes au volant gauches
- 10 Ouverture du capot moteur
- 11 Éclairage des écrans, déverrouillage/ouverture\*/fermeture\* du hayon, réglage de la portée des phares halogène

### Console au plafond



- 1 Liseuses avant et éclairage d'habitacle
- 2 Toit panoramique\*

- 3 Écran du plafonnier, bouton ON CALL\*
- 4 Anti-blouissement manuel du rétroviseur intérieur

### Console centrale et de tunnel

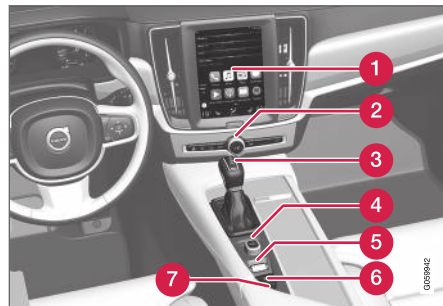

- 1 Écran central
- 2 Feux de détresse, dégivrage, média
- 3 Sélecteur de vitesses
- 4 Commande de démarrage
- 5 Commande de mode de conduite\*
- 6 Frein de stationnement
- 7 Freinage automatique à l'arrêt

### Porte conducteur



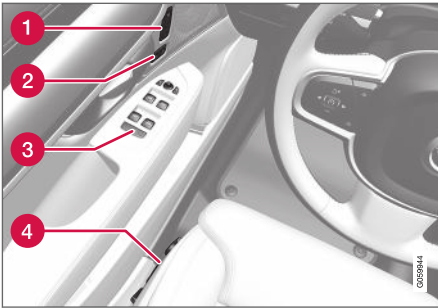

- Boîte de vitesses (p. 474)

- 1 Mémoire pour les paramètres des sièges avant à commande électrique\*, des rétroviseurs extérieurs et de l'affichage tête haute\*
- 2 Verrouillage centralisé
- 3 Lève-vitres, rétroviseurs extérieurs, sécurité pour enfants électrique\*
- 4 Réglage du siège avant

### Informations associées

- Siège avant à commande manuelle (p. 194)
- Régler le siège avant à commande électrique\* (p. 195)
- Régler le volant (p. 210)
- Commutateur d'éclairage (p. 156)
- Démarrage du moteur (p. 460)
- Écran conducteur (p. 86)
- Vue d'ensemble de l'écran central (p. 113)

## Instrumentes et commandes sur les voitures à conduite à droite

Les vues d'ensemble présentent les emplacements des écrans et commandes à proximité du conducteur.

### Volant et tableau de bord



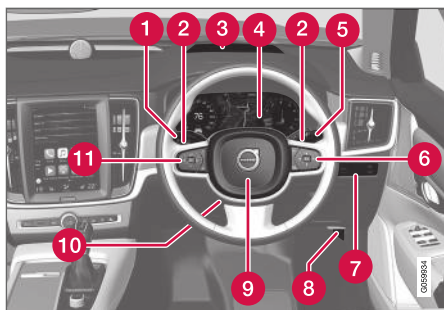

- ❶ Feux de position, éclairage de ville, feux de croisement, feux de route, clignotants, phares antibrouillard/phares actifs en virage\*, feu antibrouillard arrière, réinitialisation du compteur journalier
- ❷ Palettes au volant pour les passages manuels de rapport sur une boîte de vitesses automatique\*
- ❸ Affichage tête haute\*
- ❹ Écran conducteur
- ❺ Essuie-glace et lave-glace, capteur de pluie\*
- ❻ Commandes au volant droites
- ❼ Éclairage des écrans, déverrouillage/ouverture\*/fermeture\* du hayon, réglage de la portée des phares halogène
- ❽ Ouverture du capot moteur

- ❾ Avertisseur sonore
- ❿ Réglage de volant
- ⓫ Commandes au volant gauches

### Console au plafond



- ❶ Liseuses avant et éclairage d'habitacle
- ❷ Toit panoramique\*
- ❸ Écran du plafonnier, bouton **ON CALL**\*
- ❹ Anti-éblouissement manuel du rétroviseur intérieur

### Console centrale et de tunnel

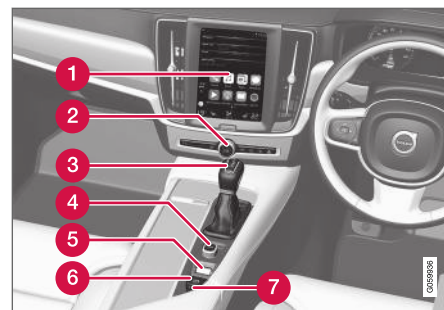

- ❶ Écran central
- ❷ Feux de détresse, dégivrage, média
- ❸ Sélecteur de vitesses
- ❹ Commande de démarrage
- ❺ Commande de mode de conduite\*
- ❻ Frein de stationnement
- ❼ Freinage automatique à l'arrêt

**Porte conducteur**

- ❶ Mémoire pour les paramètres des sièges avant à commande électrique\*, des rétroviseurs extérieurs et de l'affichage tête haute\*
- ❷ Verrouillage centralisé
- ❸ Lève-vitres, rétroviseurs extérieurs, sécurité pour enfants électrique\*
- ❹ Réglage du siège avant

**Informations associées**

- Siège avant à commande manuelle (p. 194)
- Régler le siège avant à commande électrique\* (p. 195)
- Régler le volant (p. 210)
- Commutateur d'éclairage (p. 156)
- Démarrage du moteur (p. 460)
- Écran conducteur (p. 86)

- Vue d'ensemble de l'écran central (p. 113)
- Boîte de vitesses (p. 474)

## Écran conducteur

L'écran conducteur affiche des informations concernant la voiture et la conduite.

L'écran conducteur comporte des compteurs, des témoins ainsi que des symboles de contrôle et d'avertissement. Les éléments affichés sur l'écran conducteur dépendent de l'équipement de la voiture, des réglages effectués et des fonctions actives.

L'écran conducteur est activé dès l'ouverture d'une porte, c'est-à-dire en position d'allumage 0. Si l'écran conducteur n'est pas utilisé, il s'éteint au bout d'un laps de temps. Pour le réactiver, effectuez l'une des actions suivantes :

- Enfoncez la pédale des freins.
- Mettez la position de contact I.

- Ouvrez l'une des portes.

L'écran conducteur existe en deux versions : 12 pouces\* et 8 pouces.

### ATTENTION

Si l'écran conducteur venait à s'éteindre, ne pas s'allumer au démarrage/à son activation ou être illisible, n'utilisez pas la voiture. Prenez immédiatement contact avec un atelier. Volvo recommande un atelier Volvo agréé.

### ATTENTION

En cas d'erreur sur l'écran conducteur, les informations concernant les freins, les cousins gonflables et les autres systèmes de sécurité ne pourront pas être affichées. Le conducteur ne pourra alors pas vérifier l'état des systèmes de la voiture ni consulter les avertissements et informations.

## Écran conducteur 12 pouces\*



Emplacement sur l'écran conducteur :

À gauche	Au milieu	À droite
Compteur de vitesse	Témoins de contrôle et d'avertissement	Compte-tours/compteur ECO <sup>A</sup>
Compteur journalier	Indicateur de température extérieure	Indicateur de rapport
Compteur kilométrique <sup>B</sup>	Montre	Mode de conduite
Informations relatives au régulateur et au limiteur de vitesse	Messages, avec représentation graphique dans certains cas	Jauge de carburant

À gauche	Au milieu	À droite
Informations relatives à la signalisation routière*	Informations relatives aux portes et aux ceintures de sécurité	Statut de la fonction Start/Stop
–	Lecteur multimédia	Kilométrage d'autonomie carburant
–	Carte de navigation*	Consommation de carburant instantanée
–	Téléphone	Menu d'applications (activé avec les commandes au volant)
–	Commande vocale	–

A Selon le mode de conduite sélectionné.

B Distance cumulée.

## Écran conducteur 8 pouces



« Emplacement sur l'écran conducteur :

À gauche	Au milieu	À droite
Jauge de carburant	Compteur de vitesse	Lecteur multimédia
Mode de conduite	Informations relatives à la signalisation routière*	Téléphone
Indicateur de rapport	Informations relatives au régulateur et au limiteur de vitesse	Informations sur la navigation*
Compte-tours/compteur ECO <sup>A</sup>	Informations relatives aux portes et aux ceintures de sécurité	Montre
Kilométrage d'autonomie carburant	Statut de la fonction Start/Stop	Menu d'applications (activé avec les commandes au volant)
Indicateur de température extérieure	–	Consommation de carburant instantanée
Témoins de contrôle et d'avertissement	–	Compteur kilométrique <sup>B</sup>
–	–	Compteur journalier
–	–	Témoins de contrôle et d'avertissement
–	–	Commande vocale
–	–	Indicateur de température du moteur
–	–	Messages, avec représentation graphique dans certains cas

<sup>A</sup> Selon le mode de conduite sélectionné.

<sup>B</sup> Distance cumulée.

## Symbole dynamique

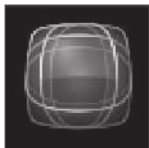

Le symbole dynamique dans sa forme de base.

Un symbole dynamique au centre de l'écran conducteur change d'apparence selon les différents types de message. La couleur ambre ou rouge autour du symbole indique le degré de gravité du message de contrôle ou d'avertissement. Une animation permet de transformer la forme de base en une illustration plus grande indiquant graphiquement où se trouve le problème ou explicitant les informations.



Exemple de symbole de contrôle.

## Informations associées

- Paramètres pour l'écran conducteur (p. 90)
- Témoins d'avertissement sur l'écran conducteur (p. 100)
- Témoins de contrôle sur l'écran conducteur (p. 97)
- Ordinateur de bord (p. 91)
- Message sur l'écran conducteur (p. 109)
- Gérer le menu d'applications sur l'écran conducteur (p. 108)

### Paramètres pour l'écran conducteur

Les paramètres d'affichage de l'écran conducteur peuvent être réglés via le menu d'applications de l'écran conducteur et via le menu de réglages de l'écran central.

### Réglages via le menu d'applications de l'écran conducteur



L'illustration est schématisique, la configuration peut être différente.

Le menu Applications s'ouvre et il est géré à l'aide des commandes droites au volant.

Dans le menu d'applications, il est possible sélectionner les informations qui seront affichées sur l'écran conducteur, provenant:

- de l'ordinateur de bord
- du lecteur multimédia

- du téléphone
- du système de navigation\*.

### Réglages via l'écran central

#### Sélectionner le type d'informations

1. Appuyez sur **Paramètres** de la Vue principale de l'écran central.
2. Appuyez sur **My Car** → **Combiné d'instruments** → **Informations combiné d'instruments**.
3. Sélectionnez ce que vous souhaitez afficher en fond d'écran :
  - **N'afficher aucune information**
  - **Afficher l'information du média en lecture**
  - **Afficher la navigation même sans itinéraire défini<sup>1</sup>**.

#### Sélectionner un thème

1. Appuyez sur **Paramètres** de la Vue principale de l'écran central.
2. Appuyez sur **My Car** → **Combiné d'instruments** → **Afficher thèmes**

3. Sélectionnez le thème (apparence) de l'écran conducteur :

- **Glass**
- **Minimalistic**
- **Performance**
- **Chrome Rings.**

#### Sélectionner la langue

1. Appuyez sur **Paramètres** de la Vue principale de l'écran central.
2. Appuyez sur **Système** → **Langues et unités du système** → **Langue du système** pour choisir une langue.
  - > La modification affecte la langue de tous les écrans.

Les réglages sont personnels et sont automatiquement sauvegardés dans le profil de conducteur actif.

#### Informations associées

- Écran conducteur (p. 86)
- Gérer le menu d'applications sur l'écran conducteur (p. 108)
- Modification des réglages dans la vue principale de l'écran central (p. 136)

<sup>1</sup> La carte n'est affichée qu'avec l'écran conducteur 12 pouces\*. Avec l'écran conducteur 8 pouces, seul le guidage est affiché.



## Jauge de carburant

La jauge de carburant sur l'écran conducteur indique le niveau de carburant dans le réservoir.

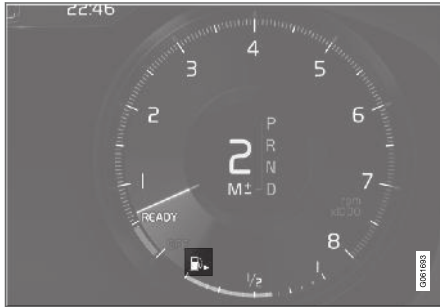

## Jauge de carburant sur l'écran conducteur 12 pouces :

La zone beige de la jauge de carburant représente la quantité de carburant dans le réservoir.

Lorsque le niveau de carburant est bas et qu'il est bientôt temps de faire le plein, le symbole en forme de pompe à carburant s'allume en orange. L'ordinateur de bord indique également le kilométrage restant jusqu'à la panne sèche.

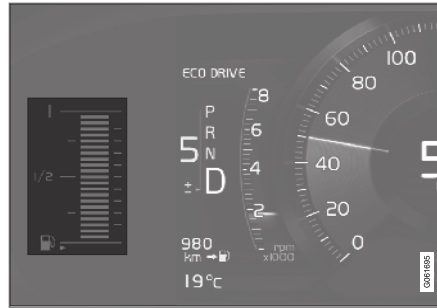

## Jauge de carburant sur l'écran conducteur 8 pouces :

Les bâtonnets de la jauge de carburant indiquent la quantité restant dans le réservoir.

Lorsque le niveau de carburant est bas et qu'il est bientôt temps de faire le plein, le symbole en forme de pompe à carburant s'allume en orange. L'ordinateur de bord indique également le kilométrage restant jusqu'à la panne sèche. Lorsque le niveau de carburant est extrêmement bas, il ne reste qu'une seule barre orange. Faites le plein le plus vite possible.

## Informations associées

- Écran conducteur (p. 86)
- Jauge de carburant pour gaz de véhicule\* (p. 496)
- Remplir de carburant (p. 499)
- Réservoir de carburant (volume) (p. 725)

## Ordinateur de bord

L'ordinateur de bord de la voiture enregistre les valeurs telles que la distance, la consommation de carburant et la vitesse moyenne durant la conduite.

Afin d'inciter à une conduite économique, les informations concernant les consommations moyenne et instantanée de carburant sont enregistrées. Les informations de l'ordinateur de bord peuvent être affichées sur l'écran conducteur.



Écran conducteur 12 pouces\*.

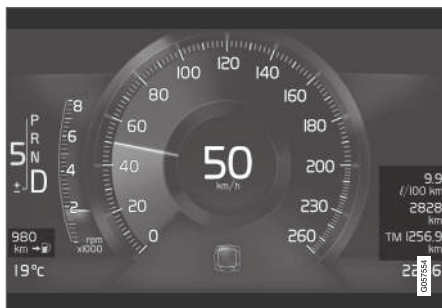

Écran conducteur 8 pouces

Les compteurs suivants sont proposés dans l'ordinateur de bord :

- Compteur journalier
- Compteur kilométrique
- Consommation de carburant instantanée

- Kilométrage d'autonomie carburant
- Touriste - compteur de vitesse alternatif

Les unités employées pour le kilométrage, la vitesse, etc., peuvent être changées dans les réglages du système dans l'écran central.

### Compteur journalier

Il existe deux compteurs journaliers, TM et TA.

TM peut être réinitialisé manuellement et TA est automatiquement réinitialisé si la voiture n'est pas utilisée pendant au moins quatre heures.

Pendant un trajet, les informations suivantes sont enregistrées :

- Distance
- Durée de trajet
- Vitesse moyenne
- Consommation moyenne de carburant.

Les valeurs sont valables à partir de la dernière initialisation du compteur journalier.

### Compteur kilométrique

Le compteur kilométrique enregistre la distance totale parcourue par la voiture. Cette valeur ne peut pas être initialisée.

### Consommation de carburant instantanée

Ce compteur indique la consommation de carburant actuelle de la voiture. La valeur est mise à jour toutes les secondes environ.

### Concerne une voiture bi-carburant\*

Au fonctionnement au gaz, l'ordinateur de bord affiche la consommation de gaz correspondante.

### Kilométrage d'autonomie carburant

L'ordinateur de bord calcule la distance restante en fonction du carburant restant dans le réservoir.

Le calcul est basé sur la consommation moyenne sur les 30 derniers kilomètres (20 miles) et sur la quantité de carburant restant dans le réservoir.

Lorsque la jauge affiche « ---- », il reste trop peu de carburant pour calculer la distance restante. Ajoutez du carburant au plus vite.

#### **i** NOTE

Une différence peut être notée en cas de changement dans la façon de conduire.

Un style de conduite économique offre souvent une meilleure autonomie.

### Concerne une voiture bi-carburant\*

#### **i** NOTE

L'indication de la distance à parcourir avant une panne sèche ne s'applique qu'au réservoir d'essence.

## Touriste - compteur de vitesse alternatif

Le compteur de vitesse numérique alternatif facilite la conduite dans les pays où les panneaux de signalisation indiquant la limitation de vitesse ont une unité différente de celle des instruments de la voiture.

La vitesse numérique est indiquée dans l'unité inverse à celle du compteur de vitesse analogique. Si le compteur de vitesse analogique est gradué en **mph**, l'indicateur affichera la vitesse correspondante au format numérique et en **km/h** et inversement.

### Informations associées

- Afficher les données de trajet sur l'écran conducteur (p. 93)
- Initialiser le compteur journalier (p. 94)
- Afficher les statistiques de trajet sur l'écran central (p. 94)
- Écran conducteur (p. 86)
- Modifier les unités du système (p. 136)

## Afficher les données de trajet sur l'écran conducteur

Les valeurs de l'ordinateur de bord calculées et enregistrées peuvent être affichées sur l'écran conducteur.

Les valeurs sont enregistrées dans une application de l'ordinateur de bord. Dans le menu d'application, vous pouvez sélectionner les informations qui seront affichées sur l'écran conducteur.

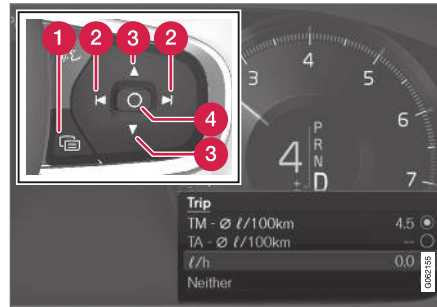

Utilisez les commandes au volant droites pour ouvrir le menu d'application<sup>2</sup> et y naviguer.

- 1 Menu d'applications
- 2 Gauche/droite
- 3 Haut/bas
- 4 Valider

1. Ouvrez le menu d'applications sur l'écran conducteur en appuyant sur (1).  
(Il n'est pas possible d'ouvrir le menu d'applications s'il reste un message non validé sur l'écran conducteur. Il faut d'abord confirmer le message avant de pouvoir ouvrir le menu d'applications.)
2. Naviguez jusqu'à l'application de l'ordinateur de bord vers la gauche ou la droite avec (2).  
> Les quatre lignes supérieures du menu indiquent les valeurs mesurées correspondant au compteur journalier TM. Les quatre lignes de menu suivantes indiquent les valeurs mesurées correspondant au compteur journalier TA. Naviguez dans la liste avec (3).

<sup>2</sup> L'illustration est schématique, les détails peuvent varier selon le modèle de la voiture.

- « 3. Continuez plus bas jusqu'aux boutons d'option pour sélectionner les informations qui seront affichées sur l'écran conducteur :

- Kilométrage d'autonomie carburant
- Compteur kilométrique
- Distance pour le compteur journalier TM, TA ou aucun affichage de la distance
- Consommation instantanée de carburant, consommation moyenne de TM ou TA, ou aucun affichage de la consommation de carburant
- Touriste (compteur de vitesse alternatif).

Le bouton **O** (4) permet de sélectionner/désélectionner une option. La modification est directement prise en compte.

### Informations associées

- Ordinateur de bord (p. 91)
- Initialiser le compteur journalier (p. 94)

### Initialiser le compteur journalier

Remettez le compteur journalier à zéro à l'aide du levier au volant gauche.



- Une longue pression sur le bouton **RESET** du levier gauche au volant permet d'initialiser toutes les informations du compteur journalier TM (distance, consommation moyenne vitesse moyenne et temps de conduite).

Une courte pression sur le bouton **RESET** permet d'initialiser la distance uniquement.

Le compteur journalier TA n'a qu'une remise à zéro automatique intervenant lorsque la voiture n'est pas utilisée pendant quatre heures ou plus.

### Informations associées

- Ordinateur de bord (p. 91)

### Afficher les statistiques de trajet sur l'écran central

Les statistiques de trajet fournies par l'ordinateur de bord sont présentées graphiquement sur l'écran central pour offrir une vue d'ensemble et favoriser ainsi une conduite plus économique en carburant.

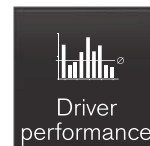

Ouvrez l'application **Préférences conducteur** dans la vue Applications pour afficher les statistiques de trajet.

Chaque bâtonnet du diagramme symbolise une portion de 1, 10 ou 100 km, alternativement miles. Les bâtonnets se remplissent à partir de la droite au fur et à mesure de la conduite. Le bâtonnet à l'extrême droite représente la valeur concernant la portion actuelle.

La consommation moyenne de carburant et la durée totale de trajet sont calculées depuis la dernière initialisation de statistiques de trajet.

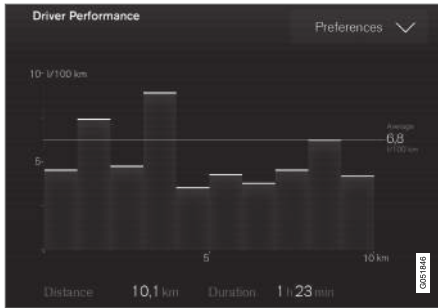

Statistiques de trajet de l'ordinateur de bord<sup>3</sup>.

### Informations associées

- Paramètres pour les statistiques de trajet (p. 95)
- Ordinateur de bord (p. 91)

## Paramètres pour les statistiques de trajet

Réinitialisez ou modifiez les paramètres de statistiques de trajet.

1. Ouvrez l'application **Préférences conducteur** dans la vue Applications pour afficher les statistiques de trajet.



2. Appuyez sur **Préférences** pour
  - modifier l'échelle. Sélectionnez la résolution (1, 10 ou 100 km/miles) pour le bâtonnet.
  - initialiser les données après chaque trajet. Exécuté lorsque la voiture est restée à l'arrêt pendant au moins 4 heures.
  - réinitialiser les données du trajet actuel.

Les statistiques de trajet, la consommation moyenne calculée et la durée totale de trajet sont toujours réinitialisées en même temps.

Les unités employées pour le kilométrage, la vitesse, etc., peuvent être changées dans les réglages du système dans l'écran central.

### Informations associées

- Afficher les statistiques de trajet sur l'écran central (p. 94)
- Ordinateur de bord (p. 91)
- Initialiser le compteur journalier (p. 94)

<sup>3</sup> L'illustration est schématique, les détails peuvent varier selon le modèle de la voiture.

## Heure et Date

La montre est affichée sur l'écran conducteur et sur l'écran central.

### Positionnement de la montre



Emplacement de la montre sur les écrans conducteur 12 pouces et 8 pouces.

Sur l'écran central, la montre se trouve tout en haut à droite dans le champ de statut.

Dans certaines situations, les messages et les informations peuvent masquer la montre de l'écran conducteur.

## Réglage de l'heure et de la date

- Sélectionnez **Paramètres** → **Système** → **Date et heure** sur la Vue principale de l'écran central pour modifier le réglage du format de l'heure et de la date.

Réglez l'heure et la date en appuyant sur les flèches haut et bas de l'écran tactile.

### Heure automatique pour les voitures équipées d'un GPS

Lorsque la voiture est équipée d'un système de navigation, il est possible de sélectionner **Heure automatique**. Le fuseau horaire est alors automatiquement réglé en fonction de la position de la voiture. Pour certains types de système de navigation, le lieu actuel (pays) doit aussi être sélectionné pour obtenir le bon fuseau horaire. Si **Heure automatique** n'est pas sélectionné, l'heure et la date sont réglés avec les flèches haut et bas de l'écran tactile.

### Heure d'été

Dans certains pays, il est possible de choisir le réglage automatique de l'heure d'été avec **Auto**. Pour les autres pays, vous pouvez régler l'heure d'été avec **Activer** ou **Désactiver**.

### Informations associées

- Écran conducteur (p. 86)
- Modification des réglages dans la vue principale de l'écran central (p. 136)

## Indicateur de température extérieure

La température extérieure est affichée à l'écran conducteur.

Un capteur détecte la température à l'extérieur de la voiture.

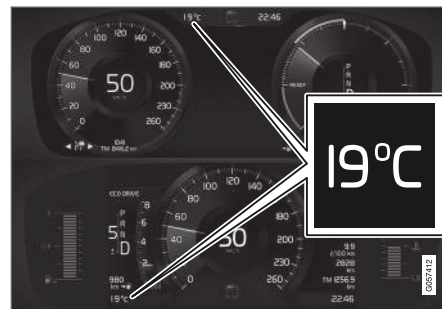

Emplacement de l'indicateur de température extérieure sur les écrans conducteur 12 pouces et 8 pouces.

Lorsque la voiture a été à l'arrêt, la jauge de température peut indiquer une valeur trop élevée.



Lorsque la température extérieure est comprise entre  $-5\text{ °C}$  et  $+2\text{ °C}$  ( $23\text{ °F}$  et  $36\text{ °F}$ ), un symbole en forme de flocon de neige apparaît sur l'écran conducteur pour avertir du risque de chaussée glissante.

Le symbole flocon de neige apparaît aussi brièvement sur l'affichage tête haute si la voiture en est équipée.



Modifiez l'unité du thermomètre, par exemple, dans les réglages du système sur la Vue principale de l'écran central.



### Informations associées

- Écran conducteur (p. 86)
- Modifier les unités du système (p. 136)

## Témoins de contrôle sur l'écran conducteur



Les témoins de contrôle indiquent au conducteur qu'une fonction est activée, qu'un système fonctionne ou bien qu'une panne ou un problème se pose.

Symbole	Signification
	<p><b>Information, lire l'écran</b></p> <p>Le témoin d'information s'allume en combinaison avec l'apparition d'un message sur l'écran conducteur lorsqu'une anomalie est apparue dans l'un des systèmes de la voiture. Le témoin d'information peut aussi s'allumer en combinaison avec d'autres témoins.</p>
	<p><b>Panne dans le système de freinage</b></p> <p>Le symbole s'allume en cas de dysfonctionnement du frein de stationnement.</p>
	<p><b>Panne du système ABS</b></p> <p>Si le témoin s'allume, le système est hors service. Le système ordinaire de la voiture fonctionne toujours, mais sans la fonction ABS.</p>

Symbole	Signification
	<p><b>Freinage automatique activé</b></p> <p>Le témoin s'allume lorsque la fonction est activée et que les freins de route ou le frein de stationnement sont serrés. Le frein maintient la voiture immobile lorsqu'elle est arrêtée.</p>
	<p><b>Système de surveillance de la pression des pneus</b></p> <p>Le symbole s'allume lorsque la pression de gonflage est trop basse. En cas d'anomalie dans le système de surveillance de la pression de gonflage, le symbole clignotera pendant environ 1 minute puis restera allumé. Cela peut être dû à l'impossibilité du système à détecter ou à avertir d'une pression de gonflage inférieure à celle attendue.</p>



Symbole	Signification
	<p><b>Système de dépollution des gaz d'échappement</b></p> <p>Si le témoin s'allume après le démarrage du moteur, une panne peut s'être produite dans le système de dépollution des gaz d'échappement. Rendez-vous dans un atelier pour effectuer un contrôle. Volvo recommande de contacter un atelier Volvo agréé.</p>
	<p><b>Clignotants gauche et droit</b></p> <p>Le symbole clignote lorsque les clignotants sont employés.</p>
	
	<p><b>Feux de position</b></p> <p>Le symbole s'allume lorsque les feux de position sont activés.</p>
	<p><b>Problème avec le système de phares</b></p> <p>Le symbole s'allume si un problème apparaît dans la fonction ABL (Active Bending Lights) ou si une autre anomalie se produit dans le système de phares.</p>

Symbole	Signification
	<p><b>Feux de route automatiques activés</b></p> <p>Le symbole s'allume en bleu lorsque les feux de route automatiques sont activés.</p>
	<p><b>Feux de route automatiques désactivés</b></p> <p>Le symbole s'allume en blanc lorsque les feux de route automatiques sont désactivés.</p>
	<p><b>Feux de route allumés</b></p> <p>Le témoin est allumé lorsque les feux de route sont allumés ou en cas d'appel de phares.</p>
	<p><b>Feux de route automatiques activés</b></p> <p>Le symbole s'allume en bleu lorsque les feux de route automatiques sont activés. Les feux de position sont allumés.</p>
	<p><b>Feux de route automatiques désactivés</b></p> <p>Le symbole s'allume en blanc lorsque les feux de route automatiques sont désactivés. Les feux de position sont allumés.</p>

Symbole	Signification
	<p><b>Feux de route allumés</b></p> <p>Le symbole s'allume lorsque les feux de route et les feux de position sont allumés.</p>
	<p><b>Phares antibrouillard activés</b></p> <p>Ce témoin s'allume lorsque les feux antibrouillard avant sont allumés.</p>
	<p><b>Feux antibrouillard arrière allumés</b></p> <p>Ce témoin s'allume lorsque le feu antibrouillard arrière est allumé.</p>
	<p><b>Capteur de pluie activé</b></p> <p>Ce témoin s'allume lorsque le capteur de pluie est activé.</p>
	<p><b>Préconditionnement activé</b></p> <p>Le témoin s'allume lorsque le préconditionnement est activé (chauffage d'habitacle/climatisation).</p>



Symbole	Signification
	<p><b>Système de contrôle de la stabilité</b></p> <p>Ce témoin clignote pour indiquer que le système de contrôle de la stabilité est en action. Si le témoin est allumé en continu, il y a un problème dans le système.</p>
	<p><b>Système de contrôle de la stabilité, mode sport</b></p> <p>Le témoin est allumé lorsque le mode sport est activé. Le mode Sport permet d'adopter un style de conduite plus actif. Le système détecte alors si l'utilisation de la pédale d'accélérateur, les mouvements du volant et la prise de virages sont plus actifs qu'en conduite normale et permet alors le dérapage contrôlé du train arrière jusqu'à un certain niveau avant d'intervenir pour stabiliser la voiture.</p>

Symbole	Signification
	<p><b>Assistance de sortie de voie</b></p> <p>Symbole blanc : Assistance de sortie de voie activé et signalisation au sol détectée.</p> <p>Symbole gris : Assistance de sortie de voie activé et signalisation au sol non détectée.</p> <p>Symbole orange : Le système d'assistance de sortie de voie avertir/intervient.</p>
	<p><b>Assistance de sortie de voie et capteur de pluie</b></p> <p>Symbole blanc : Assistance de sortie de voie activé et signalisation au sol détectée. Le capteur de pluie est activé.</p> <p>Symbole gris : Assistance de sortie de voie activé et signalisation au sol non détectée. Le capteur de pluie est activé.</p>
	<p><b>Système AdBlue</b></p> <p>Le symbole s'allume lorsque le niveau d'AdBlue est bas ou en cas d'anomalie dans le système AdBlue.</p>

### Informations associées



- Écran conducteur (p. 86)
- Témoins d'avertissement sur l'écran conducteur (p. 100)

## Témoins d'avertissement sur l'écran conducteur

Les témoins de contrôle indiquent au conducteur qu'une fonction importante est activée, ou bien qu'une panne ou un problème est survenu.

Symbole	Signification
	<p><b>Avertissement</b></p> <p>Le triangle d'avertissement rouge est allumé lorsqu'une panne qui peut influencer la sécurité et/ou le comportement routier de la voiture a été détectée. Un message explicatif apparaît en même temps sur l'écran conducteur. Le témoin d'avertissement peut aussi s'allumer en combinaison avec d'autres témoins.</p>
	<p><b>Témoin de ceinture de sécurité non bouclée</b></p> <p>Le témoin s'allume ou clignote tant que le conducteur et le passager avant n'ont pas bouclé leur ceinture de sécurité ou si un passager arrière a enlevé sa ceinture.</p>

Symbole	Signification
	<p><b>Coussins gonflables</b></p> <p>Si le témoin reste allumé ou s'allume en cours de conduite, cela signifie qu'une anomalie a été détectée dans l'un des systèmes de sécurité de la voiture. Consultez le message sur l'écran conducteur. Volvo recommande de contacter un atelier Volvo agréé.</p>
	<p><b>Panne dans le système de freinage</b></p> <p>Si le témoin s'allume, cela peut signifier que le niveau de liquide de frein est trop bas. Consultez votre atelier agréé le plus proche pour vérifier et corriger le niveau de liquide de frein.</p>
	<p><b>Frein de stationnement serré</b></p> <p>Ce témoin reste allumé lorsque le frein de stationnement est serré.</p> <p>Le clignotement du témoin indique une anomalie. Consultez le message sur l'écran conducteur.</p>

Symbole	Signification
	<p><b>Pression d'huile faible</b></p> <p>Si le témoin s'allume en cours de conduite, cela signifie que la pression d'huile du moteur est trop basse. Coupez le moteur immédiatement et vérifiez le niveau d'huile moteur. Faites l'appoint si nécessaire. Si le témoin est allumé alors que le niveau d'huile est normal, contactez un atelier. Volvo recommande de contacter un atelier Volvo agréé.</p>
	<p><b>L'alternateur ne charge pas</b></p> <p>Le témoin s'allume en cours de conduite si une anomalie est apparue dans le système électrique. Consultez un atelier. Volvo recommande de contacter un atelier Volvo agréé.</p>
	<p><b>Risque de collision</b></p> <p>City Safety donne l'alerte en cas de risque de collision avec un autre véhicule, un piéton, un cycliste ou un animal de grande taille.</p>

**Informations associées**

- Témoins de contrôle sur l'écran conducteur (p. 97)
- Écran conducteur (p. 86)

**Contrat de licence pour l'écran du conducteur**

Une licence est un contrat permettant d'exercer une certaine activité ou de bénéficier de certains droits conformément aux conditions énoncées dans le contrat. Le texte qui suit constitue l'accord passé par Volvo avec les fabricants ou développeurs. Il est rédigé en anglais.

**Boost Software License 1.0**

Permission is hereby granted, free of charge, to any person or organization obtaining a copy of the software and accompanying documentation covered by this license (the "Software") to use, reproduce, display, distribute, execute, and transmit the Software, and to prepare derivative works of the Software, and to permit third-parties to whom the Software is furnished to do so, all subject to the following: The copyright notices in the Software and this entire statement, including the above license grant, this restriction and the following disclaimer, must be included in all copies of the Software, in whole or in part, and all derivative works of the Software, unless such copies or derivative works are solely in the form of machine-executable object code generated by a source language processor.

THE SOFTWARE IS PROVIDED "AS IS", WITHOUT WARRANTY OF ANY KIND, EXPRESS OR IMPLIED, INCLUDING BUT NOT LIMITED TO THE WARRANTIES OF MERCHANTABILITY, FITNESS FOR A PARTICULAR PURPOSE, TITLE AND NON-

INFRINGEMENT. IN NO EVENT SHALL THE COPYRIGHT HOLDERS OR ANYONE DISTRIBUTING THE SOFTWARE BE LIABLE FOR ANY DAMAGES OR OTHER LIABILITY, WHETHER IN CONTRACT, TORT OR OTHERWISE, ARISING FROM, OUT OF OR IN CONNECTION WITH THE SOFTWARE OR THE USE OR OTHER DEALINGS IN THE SOFTWARE.



◀◀ **BSD 4-clause "Original" or "Old" License**

Copyright (c) 1982, 1986, 1990, 1991, 1993  
The Regents of the University of California. All rights reserved.

Redistribution and use in source and binary forms, with or without modification, are permitted provided that the following conditions are met:

1. Redistributions of source code must retain the above copyright notice, this list of conditions and the following disclaimer.
2. Redistributions in binary form must reproduce the above copyright notice, this list of conditions and the following disclaimer in the documentation and/or other materials provided with the distribution.
3. All advertising materials mentioning features or use of this software must display the following acknowledgement: This product includes software developed by the University of California, Berkeley and its contributors.
4. Neither the name of the University nor the names of its contributors may be used to endorse or promote products derived from this software without specific prior written permission.

THIS SOFTWARE IS PROVIDED BY THE REGENTS AND CONTRIBUTORS "AS IS" AND ANY EXPRESS OR IMPLIED WARRANTIES, INCLUDING, BUT NOT LIMITED TO, THE IMPLIED WARRANTIES OF MERCHANTABILITY

AND FITNESS FOR A PARTICULAR PURPOSE ARE DISCLAIMED. IN NO EVENT SHALL THE REGENTS OR CONTRIBUTORS BE LIABLE FOR ANY DIRECT, INDIRECT, INCIDENTAL, SPECIAL, EXEMPLARY, OR CONSEQUENTIAL DAMAGES (INCLUDING, BUT NOT LIMITED TO, PROCUREMENT OF SUBSTITUTE GOODS OR SERVICES; LOSS OF USE, DATA, OR PROFITS; OR BUSINESS INTERRUPTION) HOWEVER CAUSED AND ON ANY THEORY OF LIABILITY, WHETHER IN CONTRACT, STRICT LIABILITY, OR TORT (INCLUDING NEGLIGENCE OR OTHERWISE) ARISING IN ANY WAY OUT OF THE USE OF THIS SOFTWARE, EVEN IF ADVISED OF THE POSSIBILITY OF SUCH DAMAGE.

**BSD 3-clause "New" or "Revised" License**

Copyright (c) 2011-2014, Yann Collet.

Redistribution and use in source and binary forms, with or without modification, are permitted provided that the following conditions are met:

1. Redistributions of source code must retain the above copyright notice, this list of conditions and the following disclaimer.
2. Redistributions in binary form must reproduce the above copyright notice, this list of conditions and the following disclaimer in the documentation and/or other materials provided with the distribution.
3. Neither the name of the organisation nor the names of its contributors may be used to

endorse or promote products derive from this software without specific prior written permission.

THIS SOFTWARE IS PROVIDED BY THE COPYRIGHT HOLDERS AND CONTRIBUTORS "AS IS" AND ANY EXPRESS OR IMPLIED WARRANTIES, INCLUDING, BUT NOT LIMITED TO, THE IMPLIED WARRANTIES OF MERCHANTABILITY AND FITNESS FOR A PARTICULAR PURPOSE ARE DISCLAIMED. IN NO EVENT SHALL THE COPYRIGHT HOLDER OR CONTRIBUTORS BE LIABLE FOR ANY DIRECT, INDIRECT, INCIDENTAL, SPECIAL, EXEMPLARY, OR CONSEQUENTIAL DAMAGES (INCLUDING, BUT NOT LIMITED TO, PROCUREMENT OF SUBSTITUTE GOODS OR SERVICES; LOSS OF USE, DATA, OR PROFITS; OR BUSINESS INTERRUPTION) HOWEVER CAUSED AND ON ANY THEORY OF LIABILITY, WHETHER IN CONTRACT, STRICT LIABILITY, OR TORT (INCLUDING NEGLIGENCE OR OTHERWISE) ARISING IN ANY WAY OUT OF THE USE OF THIS SOFTWARE, EVEN IF ADVISED OF THE POSSIBILITY OF SUCH DAMAGE.

**BSD 2-clause "Simplified" license**

Copyright (c) <YEAR>, <OWNER> All rights reserved.

Redistribution and use in source and binary forms, with or without modification, are permitted provided that the following conditions are met:

1. Redistributions of source code must retain the above copyright notice, this list of conditions and the following disclaimer.
2. Redistributions in binary form must reproduce the above copyright notice, this list of conditions and the following disclaimer in the documentation and/or other materials provided with the distribution.

THIS SOFTWARE IS PROVIDED BY THE COPYRIGHT HOLDERS AND CONTRIBUTORS "AS IS" AND ANY EXPRESS OR IMPLIED WARRANTIES, INCLUDING, BUT NOT LIMITED TO, THE IMPLIED WARRANTIES OF MERCHANTABILITY AND FITNESS FOR A PARTICULAR PURPOSE ARE DISCLAIMED. IN NO EVENT SHALL THE COPYRIGHT OWNER OR CONTRIBUTORS BE LIABLE FOR ANY DIRECT, INDIRECT, INCIDENTAL, SPECIAL, EXEMPLARY, OR CONSEQUENTIAL DAMAGES (INCLUDING, BUT NOT LIMITED TO, PROCUREMENT OF SUBSTITUTE GOODS OR SERVICES; LOSS OF USE, DATA, OR PROFITS; OR BUSINESS INTERRUPTION) HOWEVER CAUSED AND ON ANY THEORY OF LIABILITY, WHETHER IN CONTRACT, STRICT LIABILITY,

OR TORT (INCLUDING NEGLIGENCE OR OTHERWISE) ARISING IN ANY WAY OUT OF THE USE OF THIS SOFTWARE, EVEN IF ADVISED OF THE POSSIBILITY OF SUCH DAMAGE.

The views and conclusions contained in the software and documentation are those of the authors and should not be interpreted as representing official policies, either expressed or implied, of the FreeBSD Project.

**FreeType Project License**

1. Copyright 1996-1999 by David Turner, Robert Wilhelm, and Werner Lemberg  
Introduction The FreeType Project is distributed in several archive packages; some of them may contain, in addition to the FreeType font engine, various tools and contributions which rely on, or relate to, the FreeType Project. This license applies to all files found in such packages, and which do not fall under their own explicit license. The license affects thus the FreeType font engine, the test programs, documentation and makefiles, at the very least. This license was inspired by the BSD, Artistic, and IJG (Independent JPEG Group) licenses, which all encourage inclusion and use of free software in commercial and freeware products alike. As a consequence, its main points are that:
  - o We don't promise that this software works. However, we are interested in any kind of bug reports. ('as is'

distribution)
 

- o You can use this software for whatever you want, in parts or full form, without having to pay us. ('royalty-free' usage)
- o You may not pretend that you wrote this software. If you use it, or only parts of it, in a program, you must acknowledge somewhere in your documentation that you've used the FreeType code. ('credits')

 We specifically permit and encourage the inclusion of this software, with or without modifications, in commercial products, provided that all warranty or liability claims are assumed by the product vendor. Legal Terms 0. Definitions Throughout this license, the terms 'package', 'FreeType Project', and 'FreeType archive' refer to the set of files originally distributed by the authors (David Turner, Robert Wilhelm, and Werner Lemberg) as the 'FreeType project', be they named as alpha, beta or final release. 'You' refers to the licensee, or person using the project, where 'using' is a generic term including compiling the project's source code as well as linking it to form a 'program' or 'executable'. This program is referred to as 'a program using the FreeType engine'. This license applies to all files distributed in the original FreeType archive, including all source code, binaries and documentation, unless otherwise stated in the file in its original, unmodified form as distributed in the original archive. If you are unsure whether or not a particular file is covered by this license, you





must contact us to verify this. The FreeType project is copyright (C) 1996-1999 by David Turner, Robert Wilhelm, and Werner Lemberg. All rights reserved except as specified below.

1. No Warranty THE FREETYPE ARCHIVE IS PROVIDED 'AS IS' WITHOUT WARRANTY OF ANY KIND, EITHER EXPRESSED OR IMPLIED, INCLUDING, BUT NOT LIMITED TO, WARRANTIES OF MERCHANTABILITY AND FITNESS FOR A PARTICULAR PURPOSE. IN NO EVENT WILL ANY OF THE AUTHORS OR COPYRIGHT HOLDERS BE LIABLE FOR ANY DAMAGES CAUSED BY THE USE OR THE INABILITY TO USE, OF THE FREETYPE PROJECT. As you have not signed this license, you are not required to accept it. However, as the FreeType project is copyrighted material, only this license, or another one contracted with the authors, grants you the right to use, distribute, and modify it. Therefore, by using, distributing, or modifying the FreeType project, you indicate that you understand and accept all the terms of this license.

2. Redistribution Redistribution and use in source and binary forms, with or without modification, are permitted provided that the following conditions are met:
  - o Redistribution of source code must retain this license file ('licence.txt') unaltered; any additions, deletions or changes to the original files must be clearly indicated in accompanying

documentation. The copyright notices of the unaltered, original files must be preserved in all copies of source files.

- o Redistribution in binary form must provide a disclaimer that states that the software is based in part of the work of the FreeType Team, in the distribution documentation. We also encourage you to put an URL to the FreeType web page in your documentation, though this isn't mandatory. These conditions apply to any software derived from or based on the FreeType code, not just the unmodified files. If you use our work, you must acknowledge us. However, no fee need be paid to us.

3. Advertising The names of FreeType's authors and contributors may not be used to endorse or promote products derived from this software without specific prior written permission. We suggest, but do not require, that you use one or more of the following phrases to refer to this software in your documentation or advertising materials:
  - 'FreeType Project', 'FreeType Engine', 'FreeType library', or 'FreeType Distribution'.
4. Contacts There are two mailing lists related to FreeType:
  - o [freetype@freetype.org](mailto:freetype@freetype.org) Discusses general use and applications of FreeType, as well as future and wanted additions to the library and distribution. If you are looking for support, start in this list if you haven't found anything to help you in the documentation.
  - o [devel@freetype.org](mailto:devel@freetype.org)

Discusses bugs, as well as engine internals, design issues, specific licenses, porting, etc.

- o <http://www.freetype.org> Holds the current FreeType web page, which will allow you to download our latest development version and read online documentation. You can also contact us individually at: David Turner <[david.turner@freetype.org](mailto:david.turner@freetype.org)> Robert Wilhelm <[robert.wilhelm@freetype.org](mailto:robert.wilhelm@freetype.org)> Werner Lemberg <[werner.lemberg@freetype.org](mailto:werner.lemberg@freetype.org)>

**Libpng License**

This copy of the libpng notices is provided for your convenience. In case of any discrepancy between this copy and the notices in the file png.h that is included in the libpng distribution, the latter shall prevail.

**COPYRIGHT NOTICE, DISCLAIMER, and LICENSE:**

If you modify libpng you may insert additional notices immediately following this sentence.

libpng versions 1.0.7, July 1, 2000, through 1.0.13, April 15, 2002, are Copyright (c) 2000-2002 Glenn Randers-Pehrson and are distributed according to the same disclaimer and license as libpng-1.0.6 with the following individuals added to the list of Contributing Authors

Simon-Pierre Cadieux

Eric S. Raymond

Gilles Vollant

and with the following additions to the disclaimer:

There is no warranty against interference with your enjoyment of the library or against infringement. There is no warranty that our efforts or the library will fulfill any of your particular purposes or needs. This library is provided with all faults, and the entire risk of satisfactory quality, performance, accuracy, and effort is with the user.

libpng versions 0.97, January 1998, through 1.0.6, March 20, 2000, are Copyright (c) 1998, 1999 Glenn Randers-Pehrson, and are distributed according to the same disclaimer and license as libpng-0.96, with the following individuals added to the list of Contributing Authors:

Tom Lane

Glenn Randers-Pehrson

Willem van Schaik

libpng versions 0.89, June 1996, through 0.96, May 1997, are Copyright (c) 1996, 1997 Andreas Dilger Distributed according to the same disclaimer and license as libpng-0.88, with the following individuals added to the list of Contributing Authors:

John Bowler

Kevin Bracey

Sam Bushell

Magnus Holmgren

Greg Roelofs

Tom Tanner

libpng versions 0.5, May 1995, through 0.88, January 1996, are Copyright (c) 1995, 1996 Guy Eric Schalnat, Group 42, Inc.

For the purposes of this copyright and license, "Contributing Authors" is defined as the following set of individuals:

Andreas Dilger

Dave Martindale

Guy Eric Schalnat

Paul Schmidt

Tim Wegner

The PNG Reference Library is supplied "AS IS". The Contributing Authors and Group 42, Inc. disclaim all warranties, expressed or implied, including, without limitation, the warranties of merchantability and of fitness for any purpose. The Contributing Authors and Group 42, Inc. assume no liability for direct, indirect, incidental, special, exemplary, or consequential damages, which may result from the use of the PNG Reference Library, even if advised of the possibility of such damage.

Permission is hereby granted to use, copy, modify, and distribute this source code, or portions hereof, for any purpose, without fee, subject to the following restrictions:

- ◀◀ 1. The origin of this source code must not be misrepresented.
- 2. Altered versions must be plainly marked as such and must not be misrepresented as being the original source.
- 3. This Copyright notice may not be removed or altered from any source or altered source distribution.

The Contributing Authors and Group 42, Inc. specifically permit, without fee, and encourage the use of this source code as a component to supporting the PNG file format in commercial products. If you use this source code in a product, acknowledgment is not required but would be appreciated.

A "png\_get\_copyright" function is available, for convenient use in "about" boxes and the like:

```
printf("%s",png_get_copyright(NULL));
```

Also, the PNG logo (in PNG format, of course) is supplied in the files "pngbar.png" and "pngbar.jpg (88x31) and "pngnow.png" (98x31).

Libpng is OSI Certified Open Source Software. OSI Certified Open Source is a certification mark of the Open Source Initiative.

Glenn Randers-Pehrson randeg@alum.rpi.edu  
April 15, 2002

### **MIT License**

Copyright (c) <year> <copyright holders>

Permission is hereby granted, free of charge, to any person obtaining a copy of this software and associated documentation files (the "Software"), to deal in the Software without restriction, including without limitation the rights to use, copy, modify, merge, publish, distribute, sublicense, and/or sell copies of the Software, and to permit persons to whom the Software is furnished to do so, subject to the following conditions:

The above copyright notice and this permission notice shall be included in all copies or substantial portions of the Software.

THE SOFTWARE IS PROVIDED "AS IS", WITHOUT WARRANTY OF ANY KIND, EXPRESS OR IMPLIED, INCLUDING BUT NOT LIMITED TO THE WARRANTIES OF MERCHANTABILITY, FITNESS FOR A PARTICULAR PURPOSE AND NONINFRINGEMENT. IN NO EVENT SHALL THE AUTHORS OR COPYRIGHT HOLDERS BE LIABLE FOR ANY CLAIM, DAMAGES OR OTHER LIABILITY, WHETHER IN AN ACTION OF CONTRACT, TORT OR OTHERWISE, ARISING FROM, OUT OF OR IN CONNECTION WITH THE SOFTWARE OR THE USE OR OTHER DEALINGS IN THE SOFTWARE.

### **zlib License**

The zlib/libpng License Copyright (c) <year>  
<copyright holders>

This software is provided 'as-is', without any express or implied warranty. In no event will the authors be held liable for any damages arising from the use of this software.

Permission is granted to anyone to use this software for any purpose, including commercial applications, and to alter it and redistribute it freely, subject to the following restrictions:

1. The origin of this software must not be misrepresented; you must not claim that you wrote the original software. If you use this software in a product, an acknowledgment in the product documentation would be appreciated but is not required.
2. Altered source versions must be plainly marked as such, and must not be misrepresented as being the original software.
3. This notice may not be removed or altered from any source distribution.



**SGI Free Software B License Version 2.0.**

SGI FREE SOFTWARE LICENSE B (Version 2.0, Sept. 18, 2008)

Copyright (C) [dates of first publication] Silicon Graphics, Inc. All Rights Reserved. Permission is hereby granted, free of charge, to any person obtaining a copy of this software and associated documentation files (the "Software"), to deal in the Software without restriction, including without limitation the rights to use, copy, modify, merge, publish, distribute, sublicense, and/or sell copies of the Software, and to permit persons to whom the Software is furnished to do so, subject to the following conditions: The above copyright notice including the dates of first publication and either this permission notice or a reference to <http://oss.sgi.com/projects/FreeB/> shall be included in all copies or substantial portions of the Software.

THE SOFTWARE IS PROVIDED "AS IS", WITHOUT WARRANTY OF ANY KIND, EXPRESS OR IMPLIED, INCLUDING BUT NOT LIMITED TO THE WARRANTIES OF MERCHANTABILITY, FITNESS FOR A PARTICULAR PURPOSE AND NONINFRINGEMENT. IN NO EVENT SHALL SILICON GRAPHICS, INC. BE LIABLE FOR ANY CLAIM, DAMAGES OR OTHER LIABILITY, WHETHER IN AN ACTION OF CONTRACT, TORT OR OTHERWISE, ARISING FROM, OUT OF OR IN CONNECTION WITH THE SOFTWARE OR THE USE OR OTHER DEALINGS IN THE SOFTWARE.

Except as contained in this notice, the name of Silicon Graphics, Inc. shall not be used in advertising or otherwise to promote the sale, use or other dealings in this Software without prior written authorization from Silicon Graphics, Inc.

**Informations associées**

- Écran conducteur (p. 86)

**Menu d'applications sur l'écran conducteur**

Le menu d'applications de l'écran conducteur permet d'accéder rapidement aux fonctions les plus utilisées pour certaines applications.



Le menu d'applications de l'écran conducteur est utilisé à la place de l'écran central. L'illustration est schématique, la configuration peut être différente.

Le menu d'applications apparaît sur l'écran conducteur. La navigation dans le menu s'effectue grâce aux commandes au volant droites. Le menu d'applications simplifie le passage d'une application à l'autre ou d'une fonction à l'autre sans avoir à lâcher le volant.

**Fonctions du menu d'applications**

Les diverses applications offrent différents types de fonctions. Dans le menu d'applications, vous

- « pouvez commander les applications suivantes et leurs fonctions :

Application	Fonctions
Ordinateur de bord	Sélection du compteur journalier, sélection de ce qui doit être affiché sur l'écran conducteur, etc.
Lecteur multimédia	Sélection de la source active pour le lecteur multimédia.
Téléphone	Appel d'un contact dans la liste d'appels.
Navigation	Guide à la destination etc.

### Informations associées

- Écran conducteur (p. 86)
- Vue d'ensemble de l'écran central (p. 113)
- Gérer le menu d'applications sur l'écran conducteur (p. 108)

## Gérer le menu d'applications sur l'écran conducteur

Le menu d'applications de l'écran conducteur est contrôlé avec les commandes au volant droites.

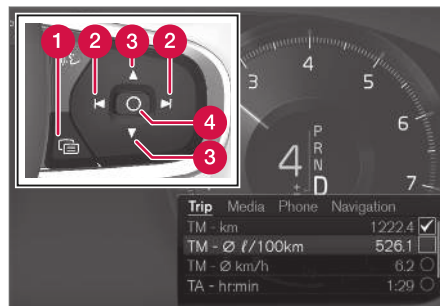

Menu d'applications et commandes au volant droites.

- 1 Ouvrir/fermer
- 2 Gauche/droite
- 3 Haut/bas
- 4 Valider

## Ouvrir/fermer le menu d'applications

- Appuyez sur ouvrir/fermer (1).

(Il n'est pas possible d'ouvrir le menu d'applications s'il reste un message non validé sur l'écran conducteur. Il faut d'abord confirmer le message avant de pouvoir ouvrir le menu d'applications.)

- > Le menu d'applications s'ouvre/se ferme.

Le menu d'applications se ferme automatiquement après un moment sans activité ou pour certaines options.

## Naviguer et sélectionner dans le menu d'applications

1. Pour naviguer parmi les différentes applications disponibles, appuyez sur gauche ou droite (2).
  - > Les fonctions de l'application précédente/suivante apparaissent dans le menu d'applications.
2. Naviguez parmi les fonctions de l'application sélectionnée en appuyant sur haut ou bas (3).
3. Confirmez ou sélectionnez une option pour la fonction en appuyant sur Valider (4).
  - > La fonction est activée et, pour certaines options, le menu d'applications est ensuite fermé.

Si le menu d'applications est de nouveau ouvert, les fonctions de la dernière application choisie apparaissent directement.

### Informations associées

- Menu d'applications sur l'écran conducteur (p. 107)
- Message sur l'écran conducteur (p. 109)

### Message sur l'écran conducteur

L'écran conducteur peut, selon les situations, afficher des messages pour un informer ou assister le conducteur.



Messages sur l'écran conducteur<sup>4</sup>.



Messages sur l'écran conducteur<sup>5</sup>.

L'écran conducteur affiche les messages à priorité élevée pour le conducteur.

Les messages peuvent être affichés en différents endroits sur l'écran conducteur en fonction des autres informations présentées au même moment. Après un instant ou lorsque le message a été validé (résolu le cas échéant), le message disparaît de l'écran conducteur. Si un message doit être mémorisé, il est placé dans l'application **État voiture** qui peut être ouverte depuis la vue Applications de l'écran central.

L'apparence du message peut varier et être affiché avec une illustration, des symboles ou des boutons permettant de le valider ou d'accepter une invitation.

<sup>4</sup> Avec écran conducteur 8 pouces.

<sup>5</sup> Avec écran conducteur 12 pouces.

#### « Bulletins d'entretien

Voici quelques-uns des bulletins d'entretien important et leur signification.

Message	Signification
<b>Arrêtez-vous prudemment<sup>A</sup></b>	Arrêtez-vous et éteignez votre moteur. Risque sérieux de blessure. Contactez un atelier <sup>B</sup> .
<b>Couper le moteur<sup>A</sup></b>	Arrêtez-vous et éteignez votre moteur. Risque sérieux de blessure. Contactez un atelier <sup>B</sup> .
<b>Entretien urgent Se rendre au garage<sup>A</sup></b>	Contactez un atelier <sup>B</sup> pour un contrôle immédiat de la voiture.
<b>Entretien nécessaire<sup>A</sup></b>	Contactez un atelier <sup>B</sup> pour un contrôle de la voiture au plus tôt.
<b>Entretien régulier Prendre rendez-vous pour entretien</b>	Il est temps de faire l'entretien de la voiture. Contactez un atelier <sup>B</sup> . S'affiche avant l'entretien suivant.

<sup>A</sup> Avec écran conducteur 8 pouces.

Message	Signification
<b>Entretien régulier Temps pour l'entretien</b>	Il est temps de faire l'entretien de la voiture. Contactez un atelier <sup>B</sup> . S'affiche au moment où l'entretien suivant doit être effectué.
<b>Entretien régulier Délai entretien dépassé</b>	Il est temps de faire l'entretien de la voiture. Contactez un atelier <sup>B</sup> . S'affiche lorsque l'échéance du prochain entretien est dépassée.
<b>Temporairement désactivé<sup>A</sup></b>	Une fonction a été temporairement désactivée et sera réactivée automatiquement pendant la conduite ou au prochain démarrage.

<sup>A</sup> Partie de message, apparaît avec des informations indiquant où le problème se situe.

<sup>B</sup> Un atelier Volvo agréé est recommandé.

#### Informations associées

- Gérer les messages sur l'écran conducteur (p. 110)
- Gérer un message mémorisé depuis l'écran conducteur (p. 111)
- Message sur l'écran central (p. 144)

#### Gérer les messages sur l'écran conducteur

Les messages à l'écran conducteur sont gérés avec les commandes au volant droites.

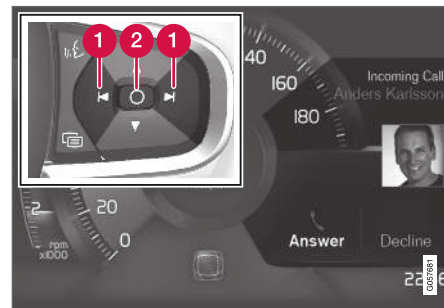

Messages sur l'écran conducteur<sup>6</sup> et commandes au volant droites.



Messages sur l'écran conducteur<sup>7</sup> et commandes au volant droites.

- 1 Gauche/droite
- 2 Valider

Certains messages sur l'écran conducteur comportent un ou plusieurs boutons, par exemple pour valider le message ou accepter une invitation.

### Gérer un nouveau message

Pour les messages avec boutons :

1. Pour naviguer parmi les différents boutons disponibles, appuyez sur gauche ou droite (1).

2. Validez la sélection en appuyant sur Valider (2).
  - > Le message disparaît de l'écran conducteur.

Pour les messages sans boutons :

- Fermez le message en appuyant sur Valider (2) ou patientez jusqu'à ce qu'il se ferme automatiquement après un instant.
  - > Le message disparaît de l'écran conducteur.

Si un message doit être mémorisé, il est placé dans l'application **État voiture** qui peut être ouverte depuis la vue Applications de l'écran central. En même temps, le message **Mess. stocké dans l'app. état du véhicule** apparaît sur l'écran central.

### Informations associées

- Message sur l'écran conducteur (p. 109)
- Gérer un message mémorisé depuis l'écran conducteur (p. 111)
- Message sur l'écran central (p. 144)

## Gérer un message mémorisé depuis l'écran conducteur

Les messages mémorisés de l'écran conducteur et de l'écran central sont gérés, dans les deux cas, sur l'écran central.

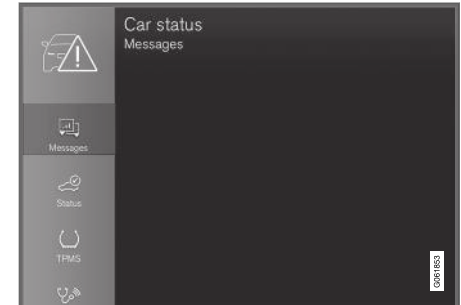

Les messages sauvegardés sont accessibles dans l'application **État voiture**.

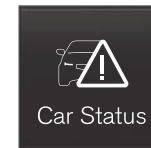

Car Status

Les messages qui ont été affichés sur l'écran conducteur et qui doivent être mémorisés sont placés dans l'application **État voiture** sur l'écran central. En même temps, le message **Mess. stocké dans l'app. état du véhicule** apparaît sur l'écran central.

<sup>7</sup> Avec écran conducteur 12 pouces.

### « Lire un message mémorisé

Lire directement un message mémorisé :

- Appuyez sur le bouton à droite du message **Mess. stocké dans l'app. état du véhicule** sur l'écran central.
  - > Le message mémorisé est affiché dans l'application **État voiture**.

Lire un message mémorisé plus tard :

1. Ouvrez l'application **État voiture** depuis la vue Applications sur l'écran central.
  - > L'application s'ouvre dans la vue secondaire inférieure de la Page d'accueil.
2. Sélectionnez l'onglet **Messages** dans l'application.
  - > Une liste contenant les messages mémorisés apparaît.
3. Appuyez sur un message pour l'ouvrir/fermer.
  - > Des informations plus détaillées concernant le message apparaissent dans la liste et l'illustration à gauche dans l'application présente les informations du message sous forme graphique.

### Gérer un message mémorisé

Certains messages ont, lorsqu'ils sont développés, deux boutons permettant de prendre un ren-

dez-vous pour l'entretien ou de lire le Manuel de conduite et d'entretien.

Prendre un rendez-vous pour l'entretien avec un message mémorisé :

- Lorsque le message est développé, appuyez sur **Demander rendez-vous/Appeler pour rendez-vous**<sup>8</sup> pour obtenir de l'aide afin de prendre un rendez-vous pour l'entretien.
  - > Avec **Demander rendez-vous** : L'onglet **Rendez-vous** s'ouvre dans l'application et crée une demande pour prendre un rendez-vous pour l'entretien ou une réparation.  
  
Avec **Appeler pour rendez-vous** : L'application Téléphone est lancée et appelle un centre de service pour prendre un rendez-vous pour l'entretien ou une réparation.

Lire le Manuel de conduite et d'entretien sur invitation d'un message mémorisé :

- Lorsque le message est développé, appuyez sur **Manuel utilisateur** pour lire la section du Manuel de conduite et d'entretien concernée par le message.
  - > Le Manuel de conduite et d'entretien s'ouvre sur l'écran central et présente les informations relatives au message.

Les messages mémorisés dans l'application sont automatiquement supprimés à chaque démarrage du moteur.

### Informations associées

- Message sur l'écran conducteur (p. 109)
- Gérer les messages sur l'écran conducteur (p. 110)
- Message sur l'écran central (p. 144)

<sup>8</sup> Variable selon le marché. La Volvo ID et l'atelier choisi doivent également être enregistrés.

## Vue d'ensemble de l'écran central

De nombreuses fonctions de la voiture sont commandées à partir de l'écran central. Voici

une présentation de l'écran central et des possibilités qu'il offre.

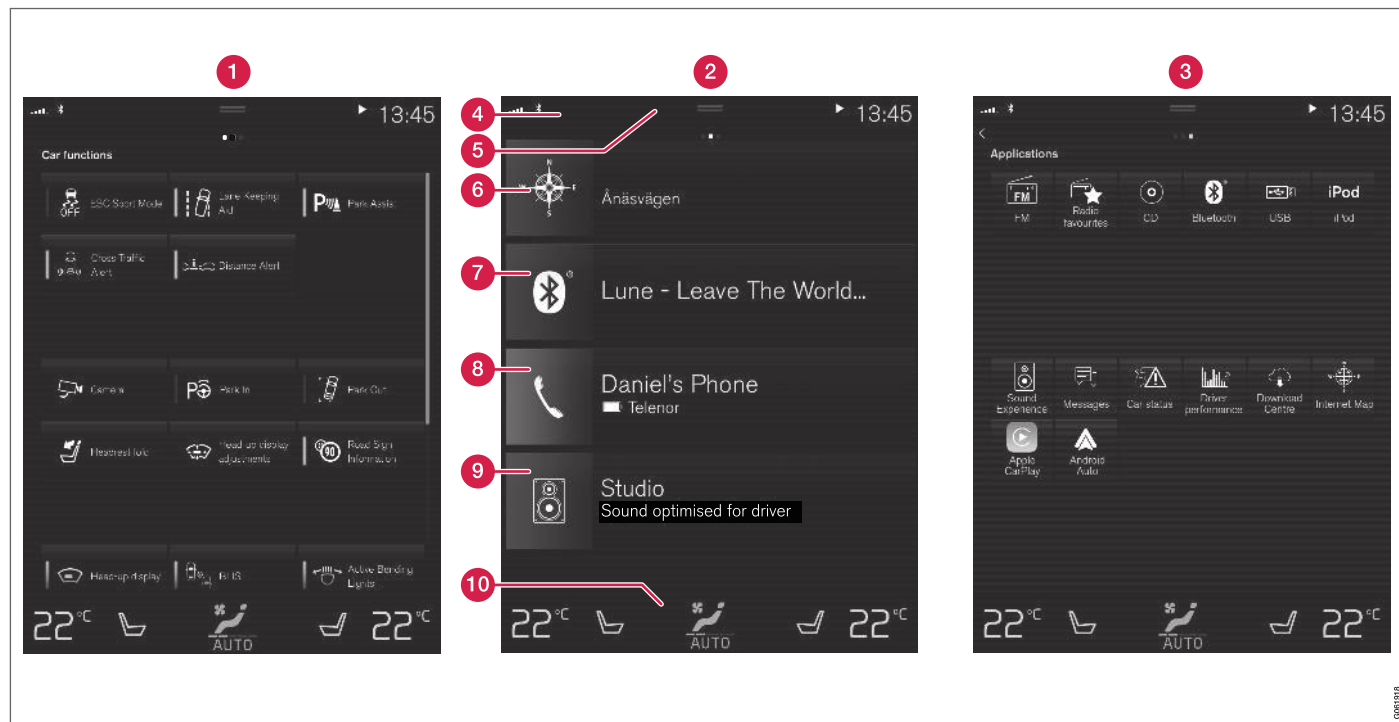

Trois des vues élémentaires de l'écran central. Balayer à droite ou à gauche permet d'accéder respectivement à la vue Fonctions et à la vue Applications<sup>9</sup>.



- « **1** Vue Fonctions - fonctions de la voiture qui peuvent être activées ou désactivées par une pression. Certaines fonctions sont dites "de déclenchement" et ouvrent des fenêtres offrant diverses possibilités de réglage. La fonction **Caméra** en est un exemple. Le réglage de l'affichage tête haute\* s'effectue également depuis la vue Fonctions mais avec les commandes au volant droites.
- 2** Page d'accueil - la vue qui s'affiche lorsque l'écran s'allume.
- 3** Vue Applications - applications téléchargées (applications tierces) et applications des fonctions intégrées, comme **Radio FM**. Appuyez sur une icône d'application pour l'ouvrir.
- 4** Champ de statut - les activités dans la voiture sont indiquées en haut de l'écran. À gauche dans le champ de statut se trouvent les informations du réseau et de connexion et à droite, les informations concernant le système multimédia, l'heure et les renseignements concernant les activités en cours en arrière-plan.
- 5** Vue principale - glissez l'onglet vers le bas pour ouvrir la Vue principale. De là, vous pouvez accéder à **Paramètres**, **Manuel utilisateur**, **Profil** et aux messages sauvegardés de la voiture. Dans certains cas, il est aussi possible d'accéder au réglage contex-

tuel (par ex. **Paramètres Navigation**) et au Manuel de conduite et d'entretien contextuel (par ex. **Manuel Navigation**) dans la Vue principale.

- 6** Navigation - mène à la navigation cartographique avec, par exemple Sensus Navigation\*. Appuyez sur la vue secondaire pour la développer.
- 7** Multimédia - contient les applications utilisées récemment pour le système multimédia. Appuyez sur la vue secondaire pour la développer.
- 8** Téléphone - permet d'accéder à la fonction du téléphone. Appuyez sur la vue secondaire pour la développer.
- 9** Vue secondaire supplémentaire - contient les applications ou fonctions de la voiture utilisées récemment et qui n'appartiennent à aucune des autres vues secondaires. Appuyez sur la vue secondaire pour la développer.
- 10** Barre de climatisation - informations et interaction directe permettant, par exemple, de régler la température et le chauffage des sièges\*. Appuyez sur le symbole au centre de la barre de climatisation pour ouvrir la vue Climatisation offrant un plus grand nombre de réglages.

### Informations associées

- Utiliser l'écran central (p. 115)
- Naviguer parmi les vues de l'écran central (p. 118)
- Vue Fonctions sur l'écran central (p. 125)
- Applis (p. 538)
- Symboles sur le champ de statut de l'écran central (p. 127)
- Modification des réglages dans la vue principale de l'écran central (p. 136)
- Ouvrir le réglage contextuel à l'écran central (p. 137)
- Manuel de conduite et d'entretien sur l'écran central (p. 19)
- Lecteur multimédia (p. 548)
- Téléphone (p. 565)
- Commandes climatiques (p. 226)
- Désactiver et modifier le volume du système sur l'écran central (p. 135)
- Modifier l'apparence de l'écran central (p. 135)
- Modifier la langue du système (p. 136)
- Modifier les unités du système (p. 136)
- Nettoyer l'écran central (p. 691)
- Message sur l'écran central (p. 144)

<sup>9</sup> Pour les voitures avec conduite à droite, les vues sont inversées.



## Utiliser l'écran central

Un grand nombre des fonctions de la voiture sont commandées et paramétrées depuis l'écran central. L'écran central est un écran tactile qui réagit lorsque vous le touchez.

## Utiliser la fonctionnalité tactile de l'écran central

En fonction du mouvement (appuyer, glisser ou balayer) que vous exercez sur l'écran, il réagit différemment. Il est possible, par exemple, de navi-

guer parmi les vues, de sélectionner des objets, de faire défiler une liste et de déplacer des applications en touchant l'écran de diverses manières.



Un « rideau » infrarouge devant la surface de l'écran permet à ce dernier de détecter un doigt placé juste devant l'écran. Cette technologie permet d'utiliser l'écran même avec des gants.

Deux personnes peuvent interagir avec l'écran simultanément, par exemple pour régler la climatisation des côtés conducteur et passager.



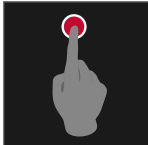

**!** **IMPORTANT**

N'utilisez aucun objet tranchant sur l'écran afin de ne pas le rayer.

Le tableau ci-dessous présente les différentes méthodes pour utiliser l'écran :

Méthode	Exécution	Résultat
	Appuyer une fois.	Pour sélectionner un élément, confirmer un choix ou activer une fonction.
	Appuyer deux fois rapidement.	Pour effectuer un zoom avant sur un élément numérique comme la carte.
	Appuyer et maintenir la pression.	Pour saisir un élément. Peut servir à déplacer une application ou un point sur la carte. En déplaçant le doigt tout en maintenant la pression sur l'écran, il est possible de déplacer l'élément.
	Appuyer une fois avec deux doigts.	Pour effectuer un zoom arrière depuis un élément numérique comme la carte.



Méthode	Exécution	Résultat
	Glisser	Permet de naviguer parmi les vues, de faire défiler une liste, un texte ou une vue. Il est possible de déplacer une application ou un point sur la carte en maintenant le doigt sur l'écran puis en le déplaçant. Glissez horizontalement ou verticalement sur l'écran.
	Balayer/glisser rapidement	Permet de naviguer parmi les vues, de faire défiler une liste, un texte ou une vue. Glissez horizontalement ou verticalement sur l'écran. Veuillez noter qu'une pression sur la partie supérieure de l'écran peut entraîner l'ouverture de la Vue principale.
	Étirer	Pour effectuer un zoom avant.
	Pincer	Pour effectuer un zoom arrière.

### Pour revenir à l'écran d'accueil depuis une autre vue

1. Appuyez brièvement sur le bouton de page d'accueil situé sous l'écran central.
  - > La dernière position de l'écran d'accueil apparaît.
2. Appuyez brièvement une deuxième fois.
  - > Toutes les vues secondaires de la Page d'accueil sont en mode standard.

#### **i** NOTE

Avec le mode standard de la Page d'accueil, appuyez brièvement sur le bouton page d'accueil. Une animation explique comment accéder aux différentes vues pouvant être affichées sur l'écran.

### Faire défiler une liste, un article ou une vue

Lorsqu'un curseur de défilement apparaît sur l'écran, vous pouvez faire défiler la vue vers le haut et vers le bas. Balayez vers le bas/le haut sur la vue.

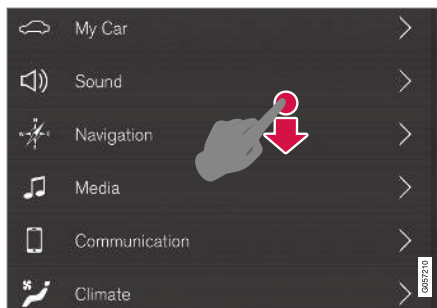

Un repère de défilement apparaît sur l'écran central lorsqu'il est possible de faire défiler la vue.

### Utiliser les commandes de l'écran central



Commande de température.

Un grand nombre des fonctions de la voiture utilisent la commande. Par exemple, vous pouvez régler la température en :

- glissant la commande jusqu'à la température souhaitée,
- en appuyant sur + ou – pour augmenter ou réduire la température progressivement, ou
- en appuyant sur la température désirée sur la commande.

### Informations associées

- Activer et désactiver l'écran central (p. 118)
- Déplacer les applications et les boutons sur l'écran central (p. 127)
- Clavier de l'écran central (p. 129)

## Activer et désactiver l'écran central

L'écran central peut être atténué et réactivé à l'aide du bouton de page d'accueil sous l'écran.



Bouton page d'accueil de l'écran central.

L'utilisation du bouton de page d'accueil entraîne l'atténuation de l'écran et la neutralisation de sa fonction tactile. La barre de climatisation reste affichée. Toutes les fonctions associées à l'écran, comme la climatisation, l'audio, le guidage\* et les applications, restent activées. Le nettoyage de l'écran est plus particulièrement approprié lorsqu'il est atténué. La fonction d'atténuation peut aussi servir afin de ne pas gêner pendant la conduite.

1. Exercez une longue pression sur le bouton page d'accueil situé sous l'écran.
  - > L'écran s'éteint mais la barre de climatisation reste affichée. Toutes les fonctions associées à l'écran restent activées.
2. Appuyez brièvement sur le bouton page d'accueil pour réactiver l'écran.
  - > La même vue que celle affichée avant la fermeture s'affiche à nouveau.

### NOTE

L'écran ne peut pas être éteint lorsqu'il affiche une invitation à effectuer une opération.

### NOTE

L'écran central s'éteint automatiquement lorsque le moteur est arrêté que la porte conducteur est ouverte.

## Informations associées

- Nettoyer l'écran central (p. 691)
- Modifier l'apparence de l'écran central (p. 135)
- Vue d'ensemble de l'écran central (p. 113)

## Naviguer parmi les vues de l'écran central

L'écran central peut afficher cinq vues élémentaires différentes : Page d'accueil, Vue principale, vue Climatisation, vue Applications (vue app) et vue Fonctions. L'écran s'allume automatiquement lorsque la porte conducteur est ouverte.

### Page d'accueil

La Page d'accueil est la vue qui apparaît lorsque l'écran s'allume. Il se compose de quatre vues secondaires : **Navigation**, **Média**, **Téléphone** et une vue secondaire supplémentaire.

Une application ou une fonction de la voiture sélectionnée dans la vue Applications ou Fonctions est lancée dans la vue secondaire de la Page d'accueil. Par exemple, la **Radio FM** est ouverte dans la vue secondaire **Média**.

La vue secondaire supplémentaire contient les applications ou fonctions de la voiture récemment utilisées et qui n'ont pas leur place dans les trois autres domaines.

Les vues secondaires affichent un condensé d'informations pour chaque application.

**i NOTE**

Au démarrage de la voiture, les informations des vues secondaires de la Vue principale concernant la situation actuelle des applications de chaque vue secondaire.

**i NOTE**

Avec le mode standard de la Page d'accueil, appuyez brièvement sur le bouton page d'accueil. Une animation explique comment accéder aux différentes vues pouvant être affichées sur l'écran.

**Champ de statut**

Les activités dans la voiture sont indiquées en haut de l'écran. À gauche, dans le champ de statut, se trouvent les informations du réseau et de connexion et à droite, les informations concernant le système multimédia, l'heure et les renseignements concernant les activités en cours en arrière-plan.

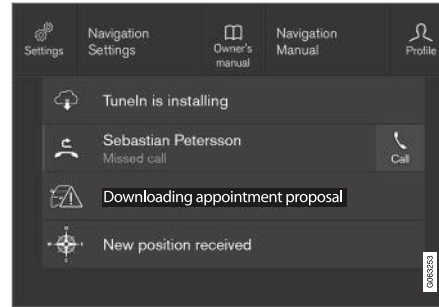
**Vue principale**

Vue principale ouverte.

Au centre du champ de statut, en haut de l'écran, se trouve un onglet. Appuyez sur l'onglet ou glissez/balayez du haut vers le bas sur l'écran pour ouvrir la Vue principale.

La Vue principale permet toujours d'accéder à :

- **Paramètres**
- **Manuel utilisateur**
- **Profil**
- Messages sauvegardés de la voiture.

La Vue principal permet, dans certains cas, d'accéder à :

- Paramètre contextuel (ex. **Paramètres Navigation**). Modifiez directement les réglages dans la vue principale lorsqu'une appli-

cation (la navigation par exemple) est en marche.

- Manuel de conduite et d'entretien contextuel (**Manuel Navigation** par exemple). Accédez, directement depuis la Vue principale, à l'article du Manuel de conduite et d'entretien numérique relatif au contenu affiché à l'écran.

Pour quitter la Vue principale, appuyez hors de la Vue principale, sur le bouton page d'accueil ou glissez vers le haut en partant du bas de la Vue principale. La vue qui se trouve derrière apparaît alors et peut être utilisée.

**i NOTE**

La Vue principale n'est pas disponible au démarrage/arrêt ni lorsqu'un message est affiché sur l'écran. Elle n'est pas disponible non plus lorsque la vue Climatisation est affichée.

**Vue Climatisation**

La barre de climatisation reste affichée en permanence en bas de l'écran. Cette barre vous permet d'effectuer les réglages de climatisation les plus courants comme le réglage de la température et l'activation des sièges chauffants\*.





Appuyez sur le symbole au milieu de la ligne Climatisation pour ouvrir une vue Climatisation et accéder aux paramètres.



Appuyez sur le symbole pour fermer la vue Climatisation et revenir à la vue précédente.

### Vue Application



Vue Applications avec les applications de la voiture.

Balayez de la droite vers la gauche<sup>10</sup> sur l'écran pour passer de la Page d'accueil à la vue Applications. C'est ici que vous trouverez les applications téléchargées (applications tierces) et applications des fonctions intégrées, comme **Radio FM**. Certaines applications présentent des informations simples directement dans la vue Applica-

tions, comme le nombre de messages texte non lus pour **Messages** par exemple.

Appuyez sur une application pour l'ouvrir. Elle s'ouvre alors dans la vue secondaire à laquelle elle appartient, **Média** par exemple.

En fonction du nombre d'applications, il est possible de faire défiler la vue Applications vers le bas. Pour cela, balayez/tirez du bas vers le haut.

Pour revenir à la Page d'accueil, balayez de gauche à droite<sup>10</sup> sur l'écran ou appuyez sur le bouton page d'accueil.

<sup>10</sup> Concerne les voitures avec conduite à gauche. Pour les voitures avec conduite à droite, balayez dans la direction inverse.

## Vue Fonctions



Vue Fonctions avec boutons pour les différentes fonctions de la voiture.

Balayez de la gauche vers la droite<sup>10</sup> sur l'écran pour passer de la Page d'accueil à la vue Fonctions. Dans cette vue, vous pouvez activer ou désactiver les diverses fonctions de la voiture comme par exemple **BLIS\***, **Lane Keeping Aid\*** et **Aide au stationnement\***.

En fonction de la quantité de fonctions, vous pourrez aussi faire défiler la vue vers le bas. Pour cela, balayez/tirez du bas vers le haut.

À la différence de la vue Applications où vous appuyez sur une application pour l'ouvrir, les fonctions sont activées ou désactivées en appuyant sur le bouton correspondant. Certaines fonction, les fonctions dites "de déclenchement", s'ouvrent dans une fenêtre à part.

Pour revenir à la Page d'accueil, balayez de droite à gauche<sup>10</sup> sur l'écran ou appuyez sur le bouton de page d'accueil.

### Informations associées

- Gérer les vues secondaires à l'écran central (p. 122)
- Symboles sur le champ de statut de l'écran central (p. 127)
- Modification des réglages dans la vue principale de l'écran central (p. 136)
- Ouvrir le réglage contextuel à l'écran central (p. 137)
- Manuel de conduite et d'entretien sur l'écran central (p. 19)
- Profils de conducteur (p. 140)
- Commandes climatiques (p. 226)
- Applis (p. 538)
- Vue Fonctions sur l'écran central (p. 125)

- Vue d'ensemble de l'écran central (p. 113)

<sup>10</sup> Concerne les voitures avec conduite à gauche. Pour les voitures avec conduite à droite, balayez dans la direction inverse.

## **Gérer les vues secondaires à l'écran central**

La vue principale se compose de quatre vues secondaires : **Navigation, Média, Téléphone**

et une vue secondaire supplémentaire. Ces vues peuvent être développées.



## Développer une vue secondaire à partir du mode standard

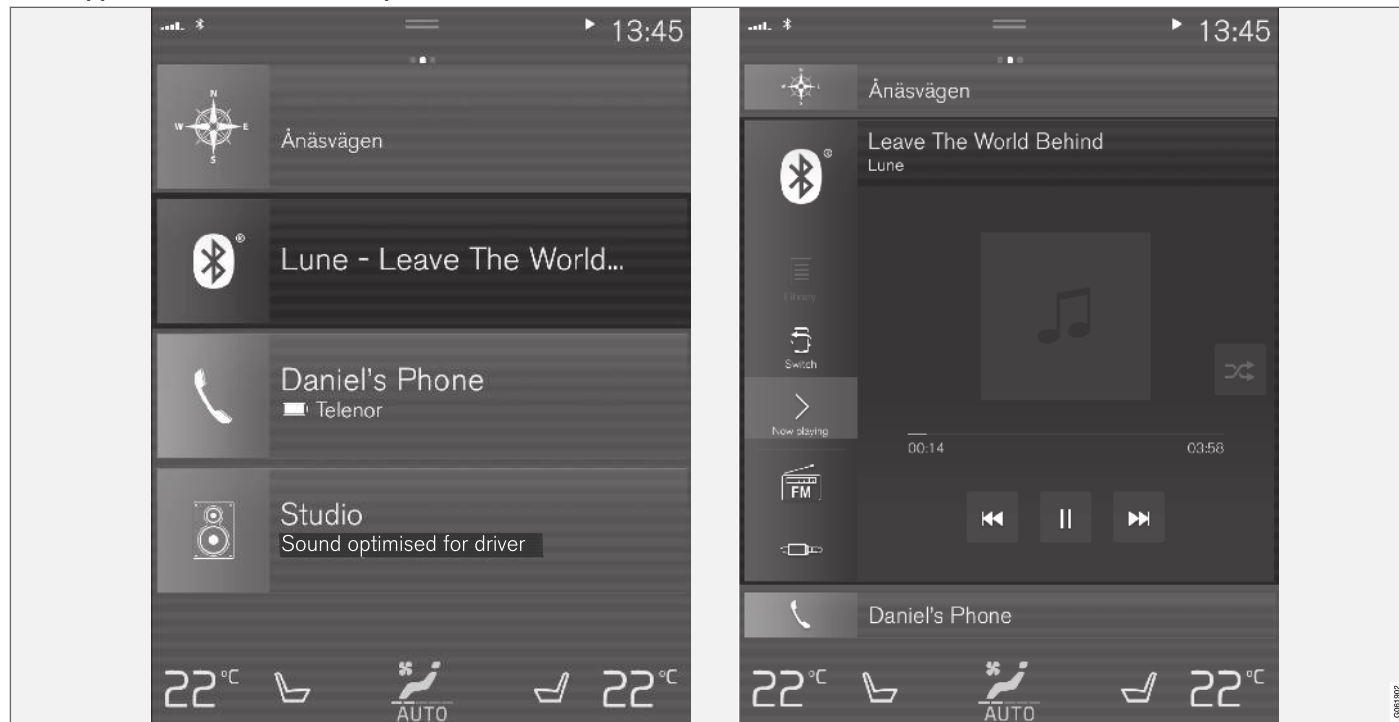

Mode standard et mode développé d'une vue secondaire sur l'écran central.

### « Développer une vue secondaire :

- Pour les vues secondaires **Navigation**, **Média** et **Téléphone** : Appuyez n'importe où sur la vue secondaire. Lorsque vous développez une vue secondaire, la vue secondaire supplémentaire de la Page d'accueil est masquée provisoirement. Les deux autres vues secondaires sont réduites et ne présentent que certaines informations. En cas de pression sur la vue secondaire supplémentaire, les trois autres vues secondaires sont minimisées et n'affichent que certaines informations.

La vue développée permet d'accéder aux fonctions de base de chaque application.

### Fermer une vue secondaire élargie :

- La vue secondaire peut être fermée de trois manières différentes :
  - Appuyez sur la partie supérieure de la vue secondaire développée.
  - Appuyez sur une autre vue secondaire (qui s'ouvrira alors en mode développé).
  - Appuyez brièvement sur le bouton physique page d'accueil situé sous l'écran central.

### Ouvrir ou fermer une vue secondaire en plein écran

La vue secondaire<sup>11</sup> et la vue secondaire supplémentaire de **Navigation** peuvent être ouvertes en plein écran pour afficher plus d'informations et plus de choix de réglages.

Lorsqu'une vue secondaire est ouverte en mode plein écran, aucune information des autres vues secondaires n'est visible.



Lorsque la vue est développée, vous pouvez ouvrir l'application en plein écran en appuyant sur le symbole.



Appuyez sur le symbole pour revenir à la vue développée ou sur le bouton page d'accueil situé sous l'écran.



Bouton page d'accueil de l'écran central.

Il est toujours possible de revenir à la Page d'accueil grâce à une pression sur le bouton page d'accueil. Pour revenir à la vue standard de la Page d'accueil depuis l'affichage en plein écran, appuyez deux fois sur le bouton page d'accueil.

### Informations associées

- Utiliser l'écran central (p. 115)
- Activer et désactiver l'écran central (p. 118)
- Naviguer parmi les vues de l'écran central (p. 118)

<sup>11</sup> Ne concerne pas toutes les applications ou fonctions de la voiture ouvertes avec la vue secondaire supplémentaire.

## Vue Fonctions sur l'écran central

La vue Fonctions, une des vues élémentaires de l'écran central, contient tous les boutons permettant d'activer les fonctions de la voiture. Vous

pouvez naviguer jusqu'à la vue Fonctions à partir de la Page d'accueil en balayant de la gauche vers la droite sur l'écran<sup>12</sup>.

## Différents types de boutons

Il existe trois types de boutons différents pour les fonctions de la voiture, présentés ci-dessous :

Type de bouton	Propriété	Fonctions concernées
Boutons de fonction	Avec positions Marche/Arrêt. Lorsqu'une fonction est activée, un témoin LED est allumé à gauche de l'icône du bouton. Appuyez sur le bouton pour activer/désactiver une fonction.	La plupart des boutons de la vue Fonctions correspondent à des fonctions.
Boutons de déclenchement	Sans positions Marche/Arrêt. Une pression sur un bouton de déclenchement ouvre une fenêtre pour la fonction. Il peut, par exemple, s'agir d'une fenêtre pour modifier la position du siège.	<ul style="list-style-type: none"> <li>● <b>Caméra</b></li> <li>● <b>Rabattre l'appuie-tête</b></li> <li>● <b>Rég. affichage tête haute</b></li> </ul>
Boutons de stationnement	Avec positions Marche, Arrêt et Recherche. Ressemblent aux boutons de fonction mais avec une position supplémentaire pour la recherche de places de stationnement.	<ul style="list-style-type: none"> <li>● <b>Entrée stationnement</b></li> <li>● <b>Sortie stationnement</b></li> </ul>

<sup>12</sup> Concerne les voitures avec conduite à gauche. Pour les voitures avec conduite à droite, balayez dans la direction inverse.

### « Les différentes positions des boutons

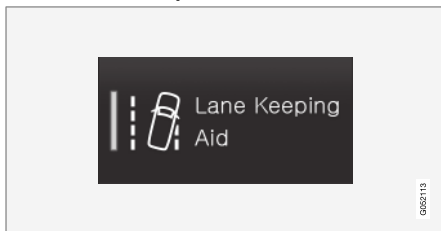

Lorsque le témoin LED sur le bouton d'une fonction ou de stationnement est allumé en vert, la fonction est activée. À l'activation de certaines fonctions, un texte supplémentaire peut apparaître pour expliquer le principe de la fonction. Ce texte est affiché pendant quelques secondes puis le bouton apparaît avec le témoin LED allumé.

Pour **Lane Keeping Aid**, le texte **Fonctionne uniq. à certaines vitesses** apparaît par exemple lors d'une pression sur le bouton.

Une seule pression brève sur le bouton active ou désactive la fonction.

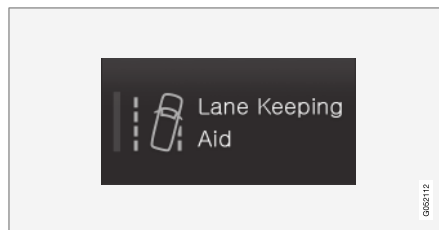

Si le témoin LED est éteint, la fonction est désactivée.

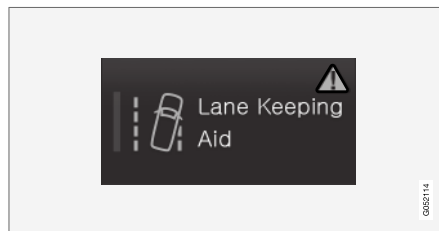

L'apparition d'un triangle d'avertissement apparaît dans la partie supérieure du bouton indique une anomalie.

#### Informations associées

- Utiliser l'écran central (p. 115)
- Naviguer parmi les vues de l'écran central (p. 118)

## Déplacer les applications et les boutons sur l'écran central

Il est possible de déplacer et de réorganiser les applications et les boutons des fonctions de la voiture dans leurs vues respectives (applications et fonctions) à votre guise.

- Balayez de la droite vers la gauche<sup>13</sup> pour accéder à la vue Applications ou balayez de la gauche vers la droite<sup>13</sup> pour accéder à la vue Fonctions.
- Appuyez sur une application ou un bouton et maintenez la pression.
  - > L'application ou le bouton change de taille et devient légèrement transparent. Vous pouvez alors la/le déplacer.
- Glissez l'application ou le bouton jusqu'à un emplacement libre de la vue.

Le nombre maximal de lignes pour placer des applications ou des boutons s'élève à 48. Pour déplacer une application ou un bouton hors de la vue affichée, glissez-la/le en bas de la vue. De nouvelles lignes sont alors ajoutées et vous pouvez y placer l'application ou le bouton.

Vous pouvez donc placer une application ou un bouton plus bas que ce que la vue affiche en mode normal.

Balayez l'écran pour faire défiler la vue vers le haut ou vers le bas.

### NOTE

Masquez les applications que vous n'utilisez jamais ou que rarement en les plaçant en bas de la liste, hors de la vue affichée. De cette façon, vous trouverez plus facilement les applications que vous utilisez souvent.

### NOTE

Les applications et les boutons de fonction de la voiture ne peuvent pas être placés à des emplacements déjà occupés.









### Informations associées

- Vue Fonctions sur l'écran central (p. 125)
- Applis (p. 538)
- Utiliser l'écran central (p. 115)

## Symboles sur le champ de statut de l'écran central

Vue d'ensemble des symboles qui peuvent s'afficher sur le champ de statut de l'écran central.

Le champ de statut présente les activités en cours et, dans certains cas, leur statut. En raison de l'espace limité sur ce champ, tous les symboles n'apparaissent pas en même temps.

Symbole	Signification
	Connecté à Internet.
	Échec de la connexion à Internet.
	Itinérance activée.
	Puissance du signal du réseau de téléphonie mobile.
	Unité Bluetooth connectée.
	Bluetooth activé sans unité connectée.
	Les informations sont envoyées vers et depuis le GPS.
	Connecté à un réseau Wi-Fi.

<sup>13</sup> Concerne les voitures avec conduite à gauche. Pour les voitures avec conduite à droite, balayez dans la direction inverse.



Symbole	Signification
	Partage de réseau activé (point d'accès Wi-Fi). La voiture partage sa connexion disponible.
	Modem de voiture activé.
	Partage USB actif.
	Procédure en cours.
	Minuterie de préconditionnement active.
	Lecture d'une source audio en cours.
	Source audio interrompue.
	Appel téléphonique en cours.
	Source audio en mode silencieux.
	Le bulletin d'informations provient de la station radio.
	Les informations routières sont reçues.
	Montre.

### Informations associées

- Naviguer parmi les vues de l'écran central (p. 118)
- Message sur l'écran central (p. 144)
- Voiture connectée à internet\* (p. 574)
- Connecter une unité au port USB (p. 555)
- Téléphone (p. 565)
- Heure et Date (p. 96)

## Clavier de l'écran central

Avec le clavier de l'écran central, vous pouvez écrire à l'aide de touches sur l'écran mais aussi à la main, en "dessinant" les lettres et caractères sur l'écran.

Le clavier permet d'écrire des caractères, des lettres et des chiffres, par exemple pour rédiger des messages depuis la voiture, saisir un mot de passe ou chercher des articles dans le Manuel de conduite et d'entretien numérique.

Le clavier n'apparaît que lorsqu'il est possible d'écrire sur l'écran.

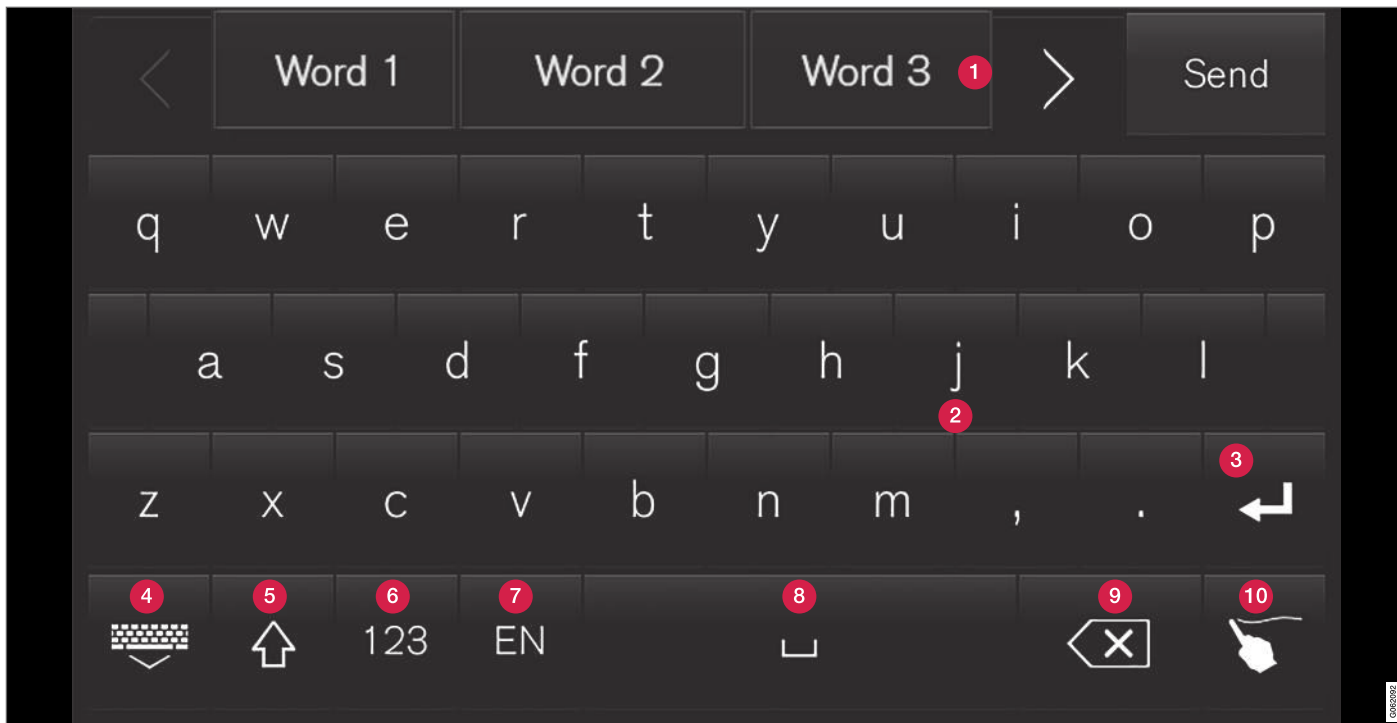

L'illustration présente une vue d'ensemble des boutons que le clavier peut afficher. Son aspect varie en fonction des paramètres de langue et des circonstances d'utilisation du clavier.



- 1 Barre de propositions de mots ou de caractères<sup>14</sup>. Les mots suggérés changent en fonction des lettres saisies. Naviguez parmi les propositions en appuyant sur les flèches à droite et à gauche. Appuyez sur une proposition pour la sélectionner. Notez que la fonction ne comporte pas tous les choix de langue. Dans ce cas, la barre n'apparaîtra pas sur le clavier.
- 2 En fonction de la langue que vous avez choisie pour le clavier (point 7), les caractères disponibles sont adaptés. Appuyez sur un caractère pour l'écrire.
- 3 En fonction des conditions d'utilisation du clavier, le bouton sert de diverses manières : soit pour écrire @ (pour une adresse de courriel) soit pour **créer une nouvelle ligne** (pour la saisie de texte).
- 4 Masque le clavier. Si cette action n'est pas possible, le bouton n'est pas affiché.
- 5 Permet d'écrire en majuscules. Appuyez une fois pour écrire une majuscule puis continuer en minuscules. Une seconde pression permet d'écrire toutes les lettres en majuscules. La pression suivante permet de repasser aux minuscules. Dans ce mode, la première lettre saisie après un point, points d'exclamation et d'interrogation compris, sera en majuscule. Cela concerne aussi la première lettre du champ de texte. Dans les champs de texte

destinés aux noms et adresses, chaque mot commence par une majuscule. Pour les champs de texte destinés aux mots de passe, adresses de site internet ou adresses de courriel, toutes les lettres sont inscrites en minuscules, sauf si vous avez activement demandé une majuscule avec le bouton.

- 6 Saisie de chiffres. Le clavier (2) apparaît alors avec des chiffres. Appuyez sur ABC qui, en mode chiffres apparaît à la place de 123, pour revenir au clavier de lettres, ou sur #\~ pour afficher le clavier de caractères spéciaux.
- 7 Permet de changer de langue pour la saisie de texte, **EN** par exemple. Les caractères disponibles et les mots suggérés (1) varient en fonction de la langue sélectionnée. Pour pouvoir changer de langue du clavier, vous devez d'abord ajouter les langues sous Réglages.
- 8 Espace.
- 9 Annuler une saisie de texte. Une pression brève supprime un caractère à la fois. Maintenez le bouton enfoncé pour supprimer les caractères plus rapidement.
- 10 Permet de modifier le mode de clavier pour saisir les lettres et les caractères à la main. Appuyez sur le bouton de validation au-dessus du clavier (n'apparaît pas sur l'illustration) pour

confirmer la saisie du texte effectuée. Le bouton peut avoir un aspect différent en fonction des circonstances.

### Variantes d'une lettre ou d'un caractère



Les variantes d'une lettre ou d'un caractère, par ex. **é** ou **è**, sont obtenues en tenant enfoncée la touche de la lettre ou du caractère. Une case présentant les variantes possibles des lettres ou des caractères est affichée. Appuyez sur la variante souhaitée. Si aucune variante n'est sélectionnée, le caractère ou la lettre d'origine est saisi.

### Informations associées

- Modifier la langue du clavier de l'écran central (p. 133)
- Écrire des caractères, des lettres et des mots à la main sur l'écran central (p. 133)

<sup>14</sup> Concerne les langues asiatiques.

## ÉCRANS ET COMMANDE VOCALE

- ◀◀ • Utiliser l'écran central (p. 115)
- Gérer les messages (p. 571)

## Modifier la langue du clavier de l'écran central

Pour pouvoir alterner entre différentes langues avec le clavier, vous devez d'abord ajouter les langues sous **Paramètres**.

### Ajouter ou supprimer des langues dans les paramètres

Le clavier est automatiquement paramétré sur la même langue que la langue du système. La langue du clavier peut être manuellement adaptée sans que la langue du système ne subisse de modification.

1. Appuyez sur **Paramètres** de la Vue principale.
2. Appuyez sur **Système → Langues et unités du système → Configurations du clavier**.
3. Sélectionnez une ou plusieurs langues dans la liste.
  - > Pour la saisie de texte, vous pouvez maintenant alterner entre les langues sélectionnées, directement depuis le clavier.

Si aucune langue n'a été activement choisie dans **Paramètres**, le clavier conserve la langue qui est celle du système de la voiture.

## Alterner entre différentes langues pour le clavier



Si vous avez sélectionné plusieurs langues dans **Paramètres**, le bouton du clavier permet de passer de l'une à l'autre.

Pour modifier la langue du clavier à l'aide de la liste :

1. Exercez une longue pression sur le bouton.
  - > Une liste apparaît.
2. Sélectionnez la langue souhaitée. Si vous avez sélectionné plus de quatre langues sous **Paramètres**, vous pouvez faire défiler la liste sur le clavier.
  - > Le clavier change en fonction de la langue sélectionnée et les mots suggérés sont différents.

Pour modifier la langue du clavier sans afficher la liste :

- Effectuez une pression courte sur le bouton.
  - > Le clavier passe à la langue suivante dans la liste sans affichage de la liste elle-même.

### Informations associées

- Modifier la langue du système (p. 136)
- Clavier de l'écran central (p. 129)

## Écrire des caractères, des lettres et des mots à la main sur l'écran central

Le clavier de l'écran central permet d'écrire des lettres, des caractères et des mots sur l'écran en les « dessinant » à la main.



Appuyez sur le bouton du clavier permettant d'alterner entre la saisie à l'aide des touches et l'écriture de lettres et de caractères à la main.

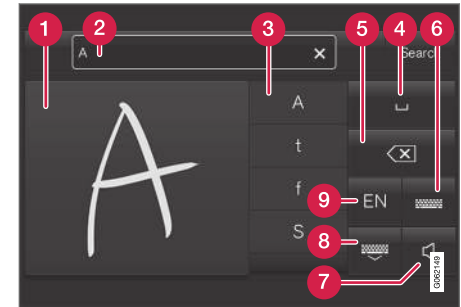

- 1 Champ pour écrire les caractères/lettres/mots/parties de mot.
- 2 Champ de texte où s'affichent les caractères ou des propositions de mot<sup>15</sup> au fur et à mesure que vous écrivez sur l'écran (1).

- « 3 Suggestion de caractères/lettres/mots/parties de mot. Il est possible de faire défiler la liste.
- 4 Espace. Il est possible de créer une espace en dessinant un tiret (-) dans la zone réservée aux lettres écrites à la main (1). Référez-vous à la rubrique « Faire une espace dans un champ de texte libre avec l'écriture à la main », ci-dessous.
- 5 Annuler une saisie de texte. Appuyez brièvement pour supprimer un caractère/une lettre à la fois. Attendez un court instant avant d'appuyer à nouveau pour supprimer la lettre/le caractère suivant, etc.
- 6 Revenir au clavier avec la saisie de caractères ordinaire.
- 7 Désactiver/activer le son pour la saisie.
- 8 Masquer le clavier. Si cette action n'est pas possible, le bouton n'est pas affiché.
- 9 Changer de langue de saisie de texte.

### Écrire la lettre/le caractère/mot à la main

1. Écrivez un caractère, une lettre, un mot ou une partie de mot dans la zone réservée à l'écriture des lettres à la main (1). Écrivez le mot ou des parties de mot les unes au-dessus des autres ou sur une même ligne.
  - > Des suggestions de caractères, de lettres ou de mots apparaissent (3). Les plus probables sont placées en haut de la liste.

#### ! IMPORTANT

N'utilisez aucun objet tranchant sur l'écran afin de ne pas le rayer.

2. Attendez un instant pour saisir le caractère/la lettre/le mot.
  - > Le caractère/la lettre/le mot en haut de la liste est saisi(e). Il est aussi possible de choisir un autre caractère que celui qui apparaît en haut de la liste. Pour cela, il suffit d'appuyer sur le caractère/la lettre/le mot souhaité(e) dans la liste.

### Supprimer/modifier un caractère/une lettre écrit(e) à la main.

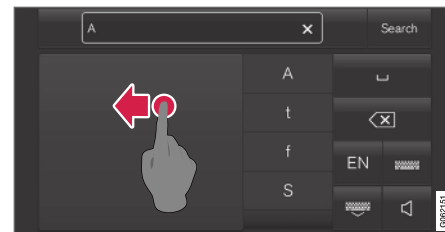

Pour supprimer les caractères présents dans le champ (2), balayez sur le champ destiné à écrire à la main (1).

- Plusieurs méthodes permettent de supprimer/modifier des caractères/lettres :
  - Appuyez dans la liste (3) sur la lettre ou le mot concerné.
  - Appuyez sur le bouton pour annuler la saisie (5) pour supprimer la lettre et recommencer.
  - Effectuez un balayage horizontal de la droite vers la gauche<sup>16</sup> sur la zone prévue pour écrire les lettres (1). Effacez plusieurs caractères en balayant plusieurs fois sur la zone.
  - Une pression sur croix du champ de texte (2) permet de supprimer l'ensemble du texte saisi.

<sup>15</sup> Concerne certaines langues de système.

<sup>16</sup> Pour les claviers arabes, balayez dans le sens inverse. Un balayage de la droite vers la gauche permet de créer une espace.

### Changer de ligne dans un champ de texte libre saisi à la main

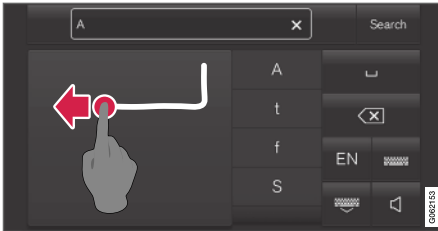

Vous pouvez changer de ligne en dessinant le symbole ci-dessus dans le champ prévu pour la saisie à la main<sup>17</sup>.

### Faire une espace dans un champ de texte libre avec l'écriture à la main

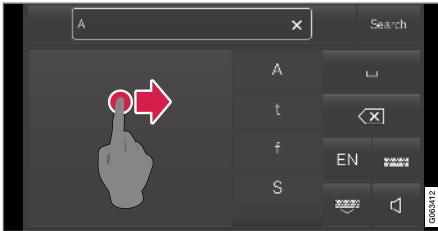

Pour insérer une espace, dessinez un tiret de la gauche vers la droite<sup>18</sup>.

#### Informations associées

- Clavier de l'écran central (p. 129)

<sup>17</sup> Pour le clavier arabe - dessinez le même symbole mais inversé.

<sup>18</sup> Pour le clavier arabe, dessinez le tiret de la droite vers la gauche.

### Modifier l'apparence de l'écran central

L'aspect de l'écran central peut être modifié en choisissant le thème.

1. Appuyez sur **Paramètres** de la Vue principale.
2. Appuyez sur **My Car** → **Combiné d'instruments** → **Afficher thèmes**.
3. Choisissez ensuite le thème, par exemple **Minimalistic** ou **Chrome Rings**.

En plus de cet aspect, il est possible de choisir entre **Normal** et **Clair**. Sur **Normal**, le fond de l'écran est foncé avec les textes clairs. Cette alternative est présélectionnée pour tous les thèmes. Si vous le souhaitez, une variante plus claire peut être choisie, avec un texte foncé sur fond clair. Cette option peut être utile en plein jour, par exemple.

Les alternatives sont toujours disponibles pour l'utilisateur et ne sont influencées par l'éclairage alentour.

#### Informations associées

- Modification des réglages dans la vue principale de l'écran central (p. 136)
- Activer et désactiver l'écran central (p. 118)
- Nettoyer l'écran central (p. 691)

### Désactiver et modifier le volume du système sur l'écran central

Il est possible de modifier ou de désactiver le volume du système à l'écran central.

1. Appuyez sur **Paramètres** de la Vue principale sur l'écran central.
2. Appuyez sur **Son** → **Volumes système**.
3. Tirez la commande sous **Sons au toucher** pour modifier le volume/couper le son des pressions sur l'écran. Glissez la commande sur le niveau sonore souhaité.

#### Informations associées

- Vue d'ensemble de l'écran central (p. 113)
- Modification des réglages dans la vue principale de l'écran central (p. 136)
- Réglages audio (p. 536)

## Modifier les unités du système

La sélection des unités s'effectue dans le menu **Paramètres** de l'écran central.

1. Appuyez sur **Paramètres** de la Vue principale sur l'écran central.
2. Continuez jusqu'à **Système → Langues et unités du système → Unités de mesure**.
3. Choisissez les unités :
  - **Métrique** - kilomètres, litres et degrés Celsius.
  - **Impérial** - miles, gallons et degrés Celsius.
  - **EU** - miles, gallons et degrés Fahrenheit.

> Les unités de l'écran conducteur, de l'écran central et de l'affichage tête haute sont modifiées.

### Informations associées

- Vue d'ensemble de l'écran central (p. 113)
- Modification des réglages dans la vue principale de l'écran central (p. 136)
- Modifier la langue du système (p. 136)

## Modifier la langue du système

La sélection de la langue s'effectue dans le menu **Paramètres** de l'écran central.

### NOTE

Si vous modifiez la langue de l'écran central, les informations propriétaires fournies risquent de ne pas correspondre aux lois et réglementations locales ou nationales en vigueur. Ne choisissez pas une langue que vous ne comprenez pas bien, vous pourriez avoir des difficultés à naviguer dans la structure de menu.

1. Appuyez sur **Paramètres** de la Vue principale sur l'écran central.
2. Continuez jusqu'à **Système → Langues et unités du système**.
3. Sélectionnez **Langue du système**. Les langues compatibles avec la commande vocale sont indiquées par le symbole correspondant.
  - > La langue de l'écran conducteur, de l'écran central et de l'affichage tête haute est modifiée.

### Informations associées

- Vue d'ensemble de l'écran central (p. 113)
- Modification des réglages dans la vue principale de l'écran central (p. 136)
- Modifier les unités du système (p. 136)

## Modification des réglages dans la vue principale de l'écran central

Il est possible de modifier les réglages et les informations de nombreuses fonctions de la voiture au moyen de l'écran central.

1. Appuyez sur l'onglet tout en haut ou glissez/balayez du haut vers le bas sur l'écran pour ouvrir la Vue principale.
2. Appuyez sur **Paramètres** pour ouvrir le menu Paramètres.

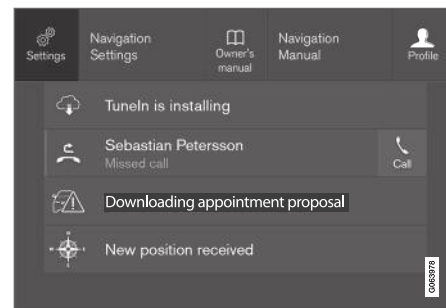

Vue principale avec bouton pour **Paramètres**.

3. Appuyez sur l'une des catégories et les sous-catégories pour naviguer jusqu'au paramètre souhaité.

4. Modifiez un ou plusieurs paramètres. Différents types de réglages sont modifiés de différentes façons.
  - > Les modifications sont immédiatement enregistrées.

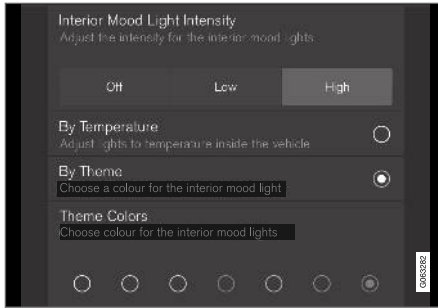

Une sous-catégorie du menu Paramètres avec différents types de paramètres, ici un bouton à choix multiples et des boutons de radio.

### Informations associées

- Vue d'ensemble de l'écran central (p. 113)
- Réinitialiser les réglages à l'écran central (p. 138)
- Tableau des réglages à l'écran central (p. 139)

## Ouvrir le réglage contextuel à l'écran central

Les réglages contextuels vous permettent, pour la plupart des applications de base de la voiture, de modifier les réglages directement dans la vue principale de l'écran central.

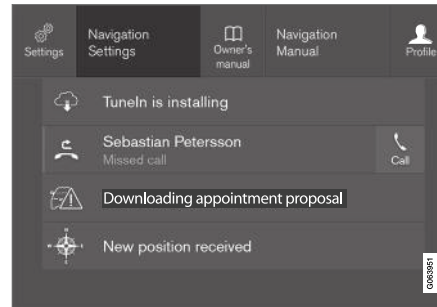

Vue principale avec bouton de réglage contextuel.

Le réglage contextuel est un raccourci permettant d'accéder à un réglage spécifique concernant la fonction active affichée à l'écran. Les applications qui sont présentes dans la voiture à sa livraison, par ex. **Radio FM** et **USB**, font partie de Sensus et sont associées aux fonctions intégrées de la voiture. Les réglages de ces applications peuvent être modifiés directement dans la vue principale par le réglage contextuel.

Lorsque le réglage contextuel est disponible :

1. Faites glisser la vue principale lorsqu'une application est développée, par ex. **Navigation**.
2. Appuyez sur **Paramètres Navigation**.
  - > La page des réglages de navigation s'ouvre.
3. Modifiez les paramètres à votre guise et validez vos choix.

Appuyez sur **Fermer** ou sur la touche Accueil sous l'écran central pour fermer la vue de réglages.

La plupart des applications de base de la voiture ont cette possibilité de réglage contextuel, mais pas toutes.

### Applications de sources tierces

Les applications tierces ne se trouvent pas dans le système de la voiture à l'origine ; elles peuvent être téléchargées, **Volvo ID** par exemple. Dans ce cas, les réglages sont toujours effectués dans l'application, pas sur la Vue principale.

### Informations associées

- Modification des réglages dans la vue principale de l'écran central (p. 136)
- Vue d'ensemble de l'écran central (p. 113)
- Réinitialiser les réglages à l'écran central (p. 138)
- Télécharger des applications (p. 539)

## Réinitialiser les données utilisateur lors du changement de propriétaire

En cas de changement de propriétaire, il convient de réinitialiser les données utilisateur et les paramètres système aux réglages usine.

Il est possible de réinitialiser les paramètres de la voiture selon différents niveaux. Lors du changement de propriétaire, réinitialisez les données utilisateur et les paramètres système aux réglages usine d'origine. Lors d'un changement de propriétaire, il est également important de modifier le bénéficiaire du service Volvo On Call\*.

### Informations associées

- Réinitialiser les réglages à l'écran central (p. 138)
- Initialiser les réglages des profils de conducteur (p. 144)

## Réinitialiser les réglages à l'écran central

Il est possible de réinitialiser les valeurs de tous les réglages effectués dans le menu de réglages de l'écran central.

### Deux types de réinitialisation

Il existe deux types de réinitialisation des réglages dans le menu Paramètres :

- **Réinitialisation des paramètres usine** - pour supprimer toutes les données et tous les fichiers puis réinitialiser tous les paramètres aux valeurs standard.
- **Rétablir paramètres personnels** - pour supprimer les données personnelles et réinitialiser les réglages personnels aux valeurs standard.

### Réinitialiser les paramètres

Suivez ces instructions pour réinitialiser les réglages.

#### **NOTE**

**Réinitialisation des paramètres usine** n'est disponible que si la voiture est immobile.

1. Appuyez sur **Paramètres** de la Vue principale sur l'écran central.
2. Continuez jusqu'à **Système** → **Réinitialisation des paramètres usine**.

3. Sélectionnez le type de réinitialisation souhaité.
  - > Une fenêtre pop-up s'ouvre.
4. Appuyez sur **OK** pour confirmer la réinitialisation.

Pour l'option **Rétablir paramètres personnels**, la réinitialisation est confirmée en appuyant sur **Rétablir pour le profil actif** ou **Rétablir pour tous les profils**.

- > Les paramètres sélectionnés sont réinitialisés.

### Informations associées

- Vue d'ensemble de l'écran central (p. 113)
- Modification des réglages dans la vue principale de l'écran central (p. 136)
- Tableau des réglages à l'écran central (p. 139)



## Tableau des réglages à l'écran central

Le menu Paramètres de l'écran central possède diverses catégories principales et des sous-catégories qui regroupent les réglages et les informations concernant un grand nombre des fonctions de la voiture.

Il existe sept catégories principales : **My Car**, **Son**, **Navigation**, **Média**, **Communication**, **Climatisation** et **Système**.

Chaque catégorie contient plusieurs sous-catégories et possibilités de réglage. Le tableau ci-dessous présente le premier niveau de sous-catégories. Les différents réglages pour une fonction ou un élément sont décrits plus en détails dans chaque section du Manuel de conduite et d'entretien.

Certains réglages sont personnels et peuvent être enregistrés dans **Profils conducteur** alors que d'autres sont généraux et ne peuvent pas être associés à un profil de conducteur.

### My Car

<b>Sous catégories</b>
Affichages
IntelliSafe
Préférences de conduite/Mode de conduite Individual*

<b>Sous catégories</b>
Feux et éclairage
Rétroviseurs et commodité
Verrouillage
Frein de stationnement et suspension
Essuie-glace

### Audio

<b>Sous catégories</b>
Tonalité
Balance
Volumes système

### Navigation

<b>Sous catégories</b>
Carte
Itinéraire et guidage
Circulation

### Média

<b>Sous catégories</b>
Radio AM/FM
DAB*

<b>Sous catégories</b>
Gracenote®
TV*
Vidéo

### Communication

<b>Sous catégories</b>
Téléphone
Messages texte
Android Auto*
Apple CarPlay*
Appareils Bluetooth
WiFi
Hotspot WiFi
Connexion du véhicule*
Volvo On Call*
Réseaux de service Volvo

### Commandes climatiques

La catégorie principale **Climatisation** n'a pas de sous-catégorie.



## « Système

<b>Sous catégories</b>
Profil du conducteur
Date et heure
Langues et unités du système
Confidentialité et données
Configurations du clavier
Commande vocale*
Réinitialisation des paramètres usine
Information Système

### Informations associées

- Vue d'ensemble de l'écran central (p. 113)
- Modification des réglages dans la vue principale de l'écran central (p. 136)
- Réinitialiser les réglages à l'écran central (p. 138)

## Profils de conducteur

Un grand nombre des réglages effectués dans la voiture peuvent être adaptés en fonction des souhaits personnels du conducteur et sauvegardés dans un ou plusieurs profils.

Les paramètres personnels sont automatiquement sauvegardés dans le profil de conducteur activé. Chaque clé peut être associée à un profil de conducteur. Lorsque la clé associée est utilisée, la voiture s'adapte alors aux paramètres spécifiques du profil de conducteur.

### Quels sont les réglages sauvegardés dans les profils de conducteur ?

Nombres des réglages effectués sur la voiture seront automatiquement sauvegardés dans le profil de conducteur actif si ce profil n'est pas protégé. Les réglages effectués sur la voiture sont personnels ou généraux. Les réglages personnels sont enregistrés dans les profils de conducteur.

Les réglages qui peuvent être mémorisés dans un profil de conducteur concernent par exemple les écrans, les rétroviseurs, les sièges avant, le système de navigation\*, le système audio et multimédia, les langues et la commande vocale.

Certains réglages, dits généraux, peuvent être modifiés mais ils ne sont pas enregistrés dans un profil de conducteur spécifique. La modification des réglages généraux affecte tous les profils.

## Réglages généraux

Les paramètres et les réglages généraux ne changent pas lorsque vous passez d'un profil de conducteur à un autre. Ils restent identiques quel que soit le profil de conducteur activé.

Les réglages de configuration du clavier sont un exemple de réglages généraux. Si un profil de conducteur X est utilisé pour ajouter plusieurs langues au clavier, ces choix resteront et les langues ajoutées pourront être sélectionnées, même si un profil de conducteur Y est utilisé. Les réglages de configuration du clavier ne sont pas enregistrés dans un profil de conducteur spécifique, ils sont généraux.

### Réglages personnalisés

Si un profil de conducteur X est utilisé pour régler la luminosité de l'écran central par exemple, le réglage n'affectera pas le profil de conducteur Y. Il a été enregistré sous le profil de conducteur X. Le réglage de la luminosité est un réglage personnel.

### Informations associées

- Sélectionner un profil de conducteur (p. 141)
- Modifier le nom d'un profil de conducteur (p. 142)
- Connecter la télécommande au profil de conducteur (p. 143)
- Protection du profil de conducteur (p. 142)

- Initialiser les réglages des profils de conducteur (p. 144)
- Tableau des réglages à l'écran central (p. 139)

## Sélectionner un profil de conducteur

Lorsque l'écran central s'allume, le profil de conducteur sélectionné est indiqué en haut de l'écran. Le profil de conducteur utilisé en dernier restera sélectionné au déverrouillage suivant. Il est possible de passer à un autre profil de conducteur après le déverrouillage de la voiture. Si la télécommande a été associée à un profil de conducteur, c'est celui-ci qui sera sélectionné au démarrage.

Il existe deux méthodes pour changer de profil de conducteur.

Options 1:

1. Appuyez sur le nom du profil de conducteur affiché sur le bord supérieur de l'écran central lorsqu'il s'allume.
  - > Une liste des profils conducteur disponibles apparaît.
2. Sélectionnez le profil de conducteur souhaité.
3. Appuyez sur **Confirmez**.
  - > Le profil de conducteur est sélectionné et le système charge les paramètres correspondants.

Options 2:

1. Tirez la Vue principale de l'écran central vers le bas.

2. Appuyez sur **Profil**.
  - > La même liste que dans l'option 1 apparaît.
3. Sélectionnez le profil de conducteur souhaité.
4. Appuyez sur **Confirmez**.
  - > Le profil de conducteur est sélectionné et le système charge les paramètres correspondants.

## Informations associées

- Profils de conducteur (p. 140)
- Naviguer parmi les vues de l'écran central (p. 118)
- Modifier le nom d'un profil de conducteur (p. 142)
- Connecter la télécommande au profil de conducteur (p. 143)

## Modifier le nom d'un profil de conducteur

Vous pouvez modifier le nom des différents profils de conducteur utilisés dans la voiture.

1. Appuyez sur **Paramètres** de la Vue principale sur l'écran central.
2. Appuyez sur **Système → Profils conducteur**.
3. Sélectionnez **Éditer profil**.
  - > Un menu s'affiche permettant de modifier le profil.
4. Appuyez sur la case **Nom du profil**.
  - > Un clavier apparaît et vous pouvez ainsi modifier le nom. Appuyez sur  pour fermer le clavier.
5. Sauvegardez la modification du nom en appuyant sur **Retour** ou **Fermer**.
  - > Le nom a maintenant été modifié.

### NOTE

Un nom de profil ne peut pas commencer par une espace (il ne serait alors pas mémorisé).

### Informations associées

- Sélectionner un profil de conducteur (p. 141)
- Clavier de l'écran central (p. 129)

## Protection du profil de conducteur

Dans certains cas, il est préférable que les différents réglages effectués sur la voiture ne soient pas sauvegardés dans le profil de conducteur actif. Il est donc possible de protéger le profil de conducteur.

### NOTE

La protection d'un profil de conducteur n'est possible que lorsque la voiture est à l'arrêt.

Pour protéger un profil de conducteur :

1. Appuyez sur **Paramètres** de la Vue principale sur l'écran central.
2. Appuyez sur **Système → Profils conducteur**.
3. Sélectionnez **Éditer profil**.
  - > Un menu s'affiche permettant de modifier le profil.
4. Choisissez **Protéger le profil** pour protéger le profil.

5. Sauvegardez la sélection de la protection du profil en appuyant sur **Retour/Fermer**.
  - > Lorsque le profil est protégé, les réglages effectués sur la voiture ne seront pas automatiquement sauvegardés dans le profil. Les réglages doivent alors être sauvegardés manuellement en appuyant sur **Enregistrer paramètres actuels dans profil**. Lorsque le profil n'est pas protégé, les réglages sont en revanche automatiquement sauvegardés dans le profil.

### Informations associées

- Profils de conducteur (p. 140)

## Connecter la télécommande au profil de conducteur

Il est possible de coupler sa clé à un profil de conducteur. Ainsi, le profil du conducteur est automatiquement sélectionné avec tous ses paramétrages chaque fois que la voiture est utilisée avec cette télécommande spécifique.

A la première utilisation de la télécommande, celle-ci n'est reliée à aucun profil de conducteur spécifique. Au démarrage de la voiture, le profil **Invité** est automatiquement activé.

Il est possible de choisir manuellement le profil de conducteur sans le coupler à la clé/télécommande. Au déverrouillage de la voiture, le dernier profil de conducteur actif est automatiquement sélectionné. Si la clé a été une fois couplée à un profil de conducteur, il n'est pas nécessaire de choisir le profil de conducteur lorsque cette clé spécifique est utilisée.

## Associer la télécommande à un profil de conducteur

### **i** NOTE

L'association d'une télécommande à un profil de conducteur n'est possible que si la voiture est à l'arrêt.

Sélectionnez d'abord le profil à associer à la télécommande, si ce profil n'est pas déjà actif. Le

profil actif peut ensuite être associé à la télécommande.

1. Appuyez sur **Paramètres** de la Vue principale sur l'écran central.
2. Appuyez sur **Système → Profils conducteur**.
3. Sélectionnez le profil souhaité. L'écran revient à la Page d'accueil. Le profil **Invité** ne peut être couplé à une télécommande.
4. Faites à nouveau glisser la Vue principale vers le bas et appuyez sur **Paramètres → Système → Profils conducteur → Éditer profil**.

5. Sélectionnez **Connecter clé** pour associer le profil à la télécommande. Il est possible de coupler un profil de conducteur à une autre clé/télécommande que celle utilisée habituellement. Si la voiture comporte plusieurs clés/télécommandes, le texte **Détection de plus d'une clé, insérer clé à utiliser dans lecteur** s'affiche.



Emplacement du lecteur de secours dans la console tunnel.

- > Lorsque le texte **Profil connecté à la clé** s'affiche, la télécommande et le profil de conducteur sont couplés.
6. Appuyez sur **OK**.
    - > La clé/télécommande actuelle est désormais couplée au profil de conducteur et le restera tant que la case **Connecter clé** n'aura pas été décochée.

## « Informations associées

- Profils de conducteur (p. 140)
- Modifier le nom d'un profil de conducteur (p. 142)
- télécommande (p. 257)

## Initialiser les réglages des profils de conducteur

Les réglages enregistrés pour un ou plusieurs profils de conducteur peuvent être réinitialisés si la voiture est à l'arrêt.

### NOTE

Réinitialisation des paramètres usine n'est disponible que si la voiture est immobile.

1. Appuyez sur **Paramètres** de la Vue principale.
2. Appuyez sur **Système** → **Réinitialisation des paramètres usine** → **Rétablir paramètres personnels**.
3. Sélectionnez l'une des options **Rétablir pour le profil actif**, **Rétablir pour tous les profils** ou **Annuler**.

### Informations associées

- Profils de conducteur (p. 140)
- Réinitialiser les réglages à l'écran central (p. 138)

## Message sur l'écran central

L'écran central peut, selon les situations, afficher des messages pour un informer ou assister le conducteur.

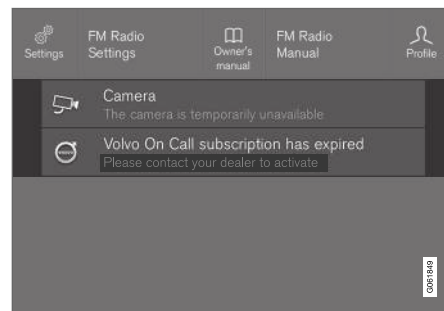

Message sur la Vue principale de l'écran central.

L'écran central affiche les messages à priorité faible pour le conducteur.

La plupart des messages sont affichés sur le champ de statut de l'écran central. Après un instant ou lorsque le message a été résolu le cas échéant, le message disparaît du champ de statut. Si un message doit être mémorisé, il est placé dans la Vue principale de l'écran central.

L'apparence du message peut varier et être affiché avec une illustration, des symboles ou des boutons permettant par exemple d'activer/désactiver une fonction relative au message.

### Messages contextuels

Dans certains cas, un message peut apparaître sous la forme d'une fenêtre contextuelle. Ce type de message est prioritaire par rapport aux autres messages affichés dans le champ de statut et doivent être validés (résolus) avant de disparaître. Un message qui doit être mémorisé est placé dans la Vue principale de l'écran central.

### Informations associées

- Gérer les messages sur l'écran central (p. 145)
- Gérer un message mémorisé depuis l'écran central (p. 146)
- Message sur l'écran conducteur (p. 109)

### Gérer les messages sur l'écran central

Les messages à l'écran central sont gérés à l'aide des vues de l'écran central.

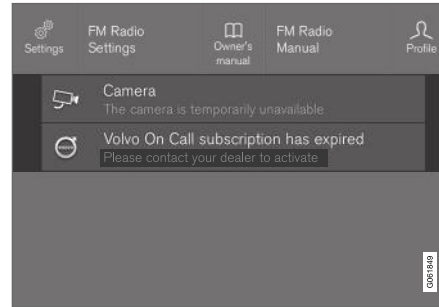

Message sur la Vue principale de l'écran central.

Certains messages de l'écran central ont un bouton (ou plusieurs pour les messages contextuels) pour, par exemple, activer/désactiver une fonction associée au message.

### Gérer un nouveau message

Pour les messages avec boutons :

- Appuyez sur le bouton pour effectuer la mesure ou laissez le message se fermer automatiquement après un instant.
  - > Le message disparaît du champ de statut.

Pour les messages sans boutons :

- Fermez le message en appuyant dessus ou patientez jusqu'à ce qu'il se ferme automatiquement après un instant.
  - > Le message disparaît du champ de statut.

Si un message doit être mémorisé, il est placé dans la Vue principale de l'écran central.

### Informations associées

- Message sur l'écran central (p. 144)
- Gérer un message mémorisé depuis l'écran central (p. 146)
- Message sur l'écran conducteur (p. 109)

## Gérer un message mémorisé depuis l'écran central

Les messages mémorisés de l'écran conducteur et de l'écran central sont gérés, dans les deux cas, sur l'écran central.

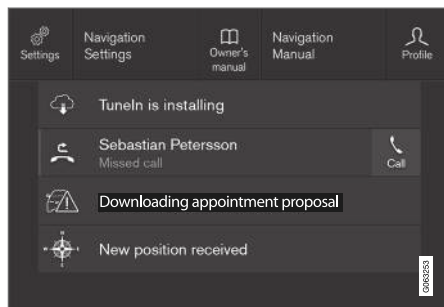

Messages mémorisés et options disponibles dans la Vue principale.

Les messages qui ont été affichés sur l'écran central et qui doivent être mémorisés sont placés dans la Vue principale de l'écran central.

### Lire un message mémorisé

- Ouvrez la Vue principale de l'écran central.
  - > Une liste contenant les messages mémorisés apparaît. Les messages qui ont une flèche sur le côté droit peuvent être développés.

- Appuyez sur un message pour l'ouvrir/fermer.
  - > Des informations plus détaillées concernant le message apparaissent dans la liste et l'illustration à gauche dans l'application présente les informations du message sous forme graphique.

### Gérer un message mémorisé

Certains messages incluent un bouton pour activer/désactiver une fonction relative au message par exemple.

- Appuyez sur le bouton pour effectuer l'action.

Les messages mémorisés de la Vue principale sont automatiquement supprimés à l'arrêt du moteur.

### Informations associées

- Message sur l'écran central (p. 144)
- Gérer les messages sur l'écran central (p. 145)
- Message sur l'écran conducteur (p. 109)

## Affichage tête haute\*

L'affichage tête haute complète l'écran conducteur et projette les informations de celui-ci sur le pare-brise. L'image projetée n'est visible que de la position du conducteur.



Appel entrant.

L'affichage Head-up présente les avertissements et les informations concernant la vitesse, les fonctions du régulateur de vitesse, la navigation (etc.) dans le champ de vision du conducteur. Les informations relatives à la signalisation routière et aux appels téléphoniques entrants peuvent également être présentées sur l'affichage tête haute.



**i NOTE**

La lisibilité de l'affichage "head-up" est dégradée si :

- le conducteur porte des lunettes de soleil à verres polarisants
- le conducteur adopte une position de conduite pour laquelle il ne se trouve pas au centre du siège
- un objet a été placé sur le verre de l'unité d'affichage
- les conditions de luminosité ne sont pas favorables.

**! IMPORTANT**

L'unité d'affichage qui projette les informations se trouve dans le tableau de bord. Pour éviter d'endommager le verre de l'unité d'affichage, ne placez aucun objet sur celui-ci et veillez à ce qu'aucun objet ne tombe dessus.

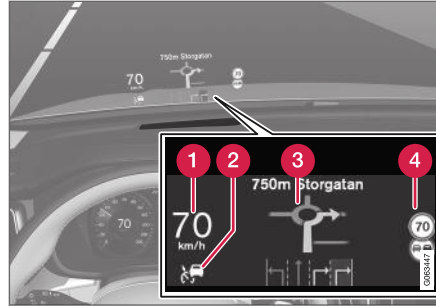

Voici quelques exemples de ce qui peut apparaître sur l'affichage.

- 1 Vitesse
- 2 Régulateur de vitesse
- 3 Navigation
- 4 Panneaux de signalisation routière

Divers symboles peuvent apparaître temporairement sur l'affichage tête haute, par exemple :



Si le symbole d'avertissement s'allume, lisez le message d'avertissement qui apparaît sur l'écran conducteur.



Si le symbole d'informations s'allume, lisez le message sur l'écran conducteur.



Le symbole en forme de flocon de neige s'allume en cas de risque de verglas.

**i NOTE**

Certains problèmes de vue peuvent provoquer des maux de tête et une sensation de fatigue ne cas d'utilisation de l'affichage "head-up".

**City Safety sur l'affichage tête haute**

En cas d'avertissement de collision, les informations de l'affichage tête haute sont remplacées par une représentation graphique utilisée par City Safety. Cette représentation graphique est affichée même si l'affichage tête haute est désactivé.

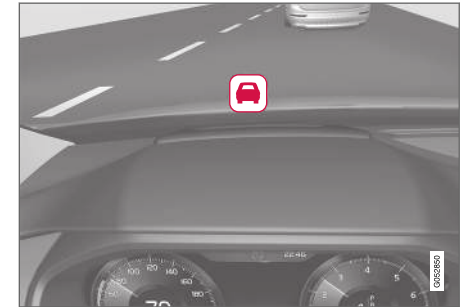

La représentation graphique de City Safety clignote pour attirer l'attention du conducteur.

#### « Informations associées

- Activer et désactiver l'affichage tête haute\* (p. 148)
- Nettoyage de l'affichage tête haute\* (p. 692)
- Affichage tête haute en cas de remplacement du pare-brise\* (p. 659)

### Activer et désactiver l'affichage tête haute\*

L'affichage tête haute peut être activé et désactivé lorsque la voiture a été démarrée.



Appuyez sur le bouton **Affichage tête haute** de la vue Fonctions de l'écran central. Un témoin sur le bouton s'allume quand la fonction est activée.

#### Informations associées

- Réglages de l'affichage tête haute\* (p. 148)
- Affichage tête haute\* (p. 146)

### Réglages de l'affichage tête haute\*

Effectuez les réglages de l'affichage tête haute sur le pare-brise.

Les réglages peuvent être effectués lorsque la voiture a été démarrée et lorsqu'une image est affichée sur le pare-brise.

#### Sélectionner les options d'affichage

Sélectionnez la fonction qui doit être affichée dans l'affichage tête haute.

1. Appuyez sur **Paramètres** de la Vue principale de l'écran central.
2. Appuyez sur **My Car** → **Affichages** → **Options affichage tête haute**.
3. Choisissez une ou plusieurs fonctions :
  - **Afficher navigation**
  - **Afficher Road Sign Information**
  - **Afficher assistance au conducteur**
  - **Afficher téléphone**.

Les réglages sont mémorisés comme paramètre personnel dans le profil du conducteur.

## Ajuster la luminosité et la hauteur



1. Appuyez sur le bouton **Rég. affichage tête haute** de la vue Fonctions de l'écran central.
2. Réglez la luminosité et la hauteur des images projetées dans le champ de vision du conducteur à l'aide de la molette des commandes au volant droites.

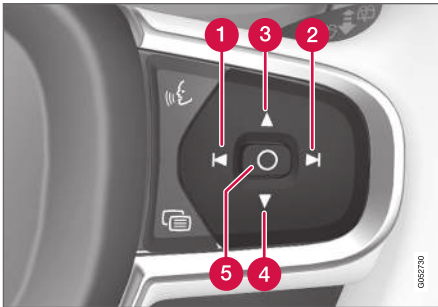

- 1 Réduire la luminosité
- 2 Augmenter la luminosité
- 3 Monter

4 Descendre

5 Valider

La luminosité de la représentation graphique s'adapte automatiquement aux conditions de luminosité de l'arrière-plan. La luminosité varie également en fonction du réglage de la luminosité des autres écrans de la voiture.

La hauteur réglée peut être sauvegardée dans la fonction de mémoire du siège avant à commande électrique\* à l'aide du clavier de la porte conducteur.

## Calibrer la position horizontale

Le calibrage de la position horizontale de l'écran tête haute peut s'avérer nécessaire lors du remplacement du pare-brise ou de l'écran. Le calibrage signifie que l'image projetée est tournée dans le sens horaire ou antihoraire.

1. Appuyez sur **Paramètres** de la Vue principale de l'écran central.
2. Sélectionnez **My Car → Combiné d'instruments → Options affichage tête haute → Étalonnage affichage tête haute**.
3. Calibrer la position horizontale de l'image avec le clavier droit du volant.

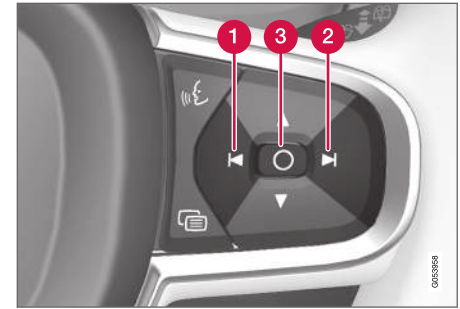

- 1 Tourner dans le sens antihoraire
- 2 Tourner dans le sens horaire
- 3 Valider

## Informations associées

- Affichage tête haute\* (p. 148)
- Activer et désactiver l'affichage tête haute\* (p. 148)
- Profils de conducteur (p. 140)
- Mémoriser la position du siège, des rétroviseurs et de l'affichage tête haute\* (p. 196)

### Commande vocale<sup>19</sup>

Le conducteur peut gérer à la voix certaines fonctions du lecteur multimédia, du téléphone connecté par Bluetooth, de la climatisation et du système de navigation de Volvo\*.

La commande vocale donne au conducteur un confort supplémentaire et l'aide à ne pas se laisser distraire et à rester concentré sur la conduite, sur la route et sur la circulation.

#### ATTENTION

Le conducteur est toujours responsable de la sécurité dans la conduite du véhicule et du respect des règles de circulation en vigueur.

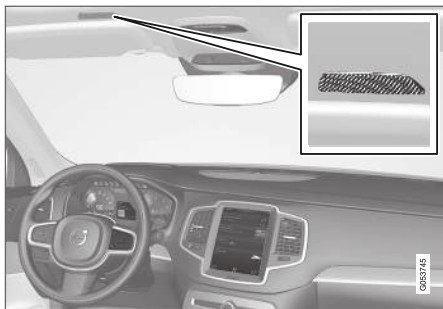

Microphone du système de commande vocale

La commande vocale se déroule sous forme d'un dialogue, l'utilisateur énonçant une commande et le système énonçant une réponse. Le système de commande vocale utilise le même microphone que les unités connectées à Bluetooth et ses réponses sont données par l'intermédiaire des haut-parleurs de la voiture. Dans certains, un message texte apparaît aussi sur l'écran conducteur. Les fonctions sont contrôlées avec les commandes au volant droites et les paramètres sont réglés sur l'écran central.

#### Mise à jour du système

Le système de commande vocale est sans cesse amélioré. Pour une fonctionnalité optimale, veuillez rechercher les mises à jour sur [support.volvocars.com](http://support.volvocars.com).

#### Informations associées

- Utiliser la commande vocale (p. 150)
- Commande vocale du téléphone (p. 151)
- Commande vocale de radio et lecteur multimédia (p. 152)
- Commande vocale de climatisation (p. 216)
- Paramètres de la commande vocale (p. 153)

### Utiliser la commande vocale<sup>20</sup>





Appuyez sur la commande au volant correspondant à la commande vocale  pour activer le système et commencez un dialogue par des commandes vocales.

N'oubliez pas les points suivants :

- Parlez après la tonalité avec une voix normale et à un rythme normal.
- Ne parlez pas lorsque le système répond (il ne comprend pas les commandes à ce moment).
- Évitez tout bruit de fond dans l'habitacle en fermant les portes, vitres et toit panoramique\*.

Vous pouvez interrompre la commande vocale en :

- dites "**Annuler**".
- longue pression sur la commande vocale au volant .

Pour accélérer la communication et ignorer les demandes du système, appuyez sur la commande au volant pour la commande vocale  lorsque la voix du système parle pour donner la commande suivante.

<sup>19</sup> Concerne certains marchés.

<sup>20</sup> Concerne certains marchés.

## Exemple de commande vocale

Appuyez sur , dites « **Appeler [Prénom] [Nom] [numéro]** » - le contact choisi dans le répertoire est appelé. Si le contact dispose de plusieurs numéros de téléphone (domicile, mobile, travail), la bonne catégorie doit être mentionnée.

Appuyez aussi sur  et dites « **Appeler Robyn Smith Mobile** ».

## Commandes/phrases

Vous pouvez toujours utiliser les commandes suivantes :

- **"Répéter"** - permet de répéter la dernière instruction vocale du dialogue en cours.
- **"Annuler"** - interrompt le dialogue.
- **"Aide"** - pour lancer un dialogue d'assistance. Le système répond avec des commandes qui peuvent être utilisées dans la situation précise, une invitation ou un exemple.

Les commandes pour des fonctions spécifiques, comme le téléphone et la radio, sont précisées dans une section ad hoc.

## Chiffres

La commande chiffrée sera différemment effectuée selon la fonction à gérer :

- **Le numéro de téléphone et le code postal** doivent être dictés individuellement chif-

fr après chiffre, par exemple zéro trois un deux deux quatre quatre trois (03122443).

- Les chiffres du **numéro de l'immeuble** doivent être dictés individuellement ou groupés, par exemple deux deux ou vingt-deux (22). Pour l'anglais et le néerlandais, plusieurs groupes peuvent être dictés sous forme de séquence, par exemple vingt-deux vingt-deux (22 22). Pour l'anglais, les mots double ou triple peuvent également être utilisés, par exemple double zéro (00). Les numéros peuvent être dictés dans l'intervalle 0-2300.
- Les **fréquences** peuvent être dictées comme quatre-vingt-dix-huit virgule huit (98,8), cent quatre virgule deux (104,2).

## Informations associées

- Commande vocale (p. 150)
- Commande vocale du téléphone (p. 151)
- Commande vocale de radio et lecteur multi-média (p. 152)
- Commande vocale de climatisation (p. 216)
- Paramètres de la commande vocale (p. 153)

## Commande vocale du téléphone<sup>21</sup>

Appelez l'un de vos contacts, faites lire les messages ou dictez de courts messages par commande vocale grâce à un téléphone connecté par Bluetooth.

Pour choisir un contact du répertoire téléphonique, la commande vocale doit contenir les informations du contact indiquées dans le répertoire. Si un contact, par exemple **Robyn Smith**, à plusieurs numéros de téléphone, il est aussi possible d'indiquer la catégorie du numéro comme **Domicile** ou **Mobile** : **"Appeler Robyn Smith Mobile"**.

Appuyez sur  et dites l'une des commandes suivantes :

- **"Appeler [contact]"** - appelle le contact sélectionné dans le répertoire.
- **"Appeler [numéro de téléphone]"** - appelle le numéro de téléphone.
- **"Appels récents"** - affiche la liste des appels.
- **"Lire les messages"** - lecture du message. En présence de plusieurs messages, sélectionnez le message à lire
- **« Message à [contact] »** - l'utilisateur est invité à énoncer un court message. Le message est ensuite lu et l'utilisateur peut choisir

<sup>21</sup> Concerne certains marchés.

- « de l'envoyer<sup>22</sup> ou de le modifier. La voiture doit être connectée à internet pour cette fonction.

### Informations associées

- Commande vocale (p. 150)
- Utiliser la commande vocale (p. 150)
- Commande vocale de radio et lecteur multimédia (p. 152)
- Commande vocale de climatisation (p. 216)
- Paramètres de la commande vocale (p. 153)
- Voiture connectée à internet\* (p. 574)

### Commande vocale de radio et lecteur multimédia<sup>23</sup>

Vous trouverez ci-dessous les commandes vocales de la radio et du lecteur multimédia.

Appuyez sur «**É**» et dites l'une des commandes suivantes :

- **"Médias"** - permet de lancer un dialogue pour la source et la radio et d'afficher des exemples de commandes.
- **"Lire [artiste]"** - lance la lecture d'un artiste sélectionné.
- **"Lire [lâttitel]"** - lance la lecture d'un titre sélectionné.
- **"Lire [lâttitel] de [album]"** - lance la lecture d'un titre sélectionné dans un album sélectionné.
- **« Lire [Nom de la chaîne TV] »** - permet de diffuser la chaîne TV choisie<sup>\*24</sup>.
- **« Lire [radiostation] »** - lance l'écoute d'une station de radio sélectionnée.
- **"Régler sur [fréquence]"** - lance la fréquence radio sélectionnée sur la bande radio activée. Si aucune source de radio n'est active, la bande FM est automatiquement sélectionnée par défaut.

- **"Régler sur [fréquence] [frekvensband]"** - lance la fréquence radio choisie sur la bande radio sélectionnée.
- **"Radio"** - permet d'écouter la radio FM.
- **"Radio FM"** - permet d'écouter la radio FM.
- **"Radio AM"** - permet d'écouter la radio AM.
- **« DAB »** - permet d'écouter la radio DAB\*.
- **« TV »** - permet de lancer la diffusion de la TV<sup>\*24</sup>.
- **"CD"** - permet de lancer la lecture de CD\*.
- **"USB"** - permet de lancer la lecture à partir d'une clé USB.
- **"iPod"** - permet de lancer la lecture à partir d'un iPod.
- **"Bluetooth"** - permet de lancer la lecture à partir d'une source multimédia connectée par Bluetooth.
- **"Musique similaire"** - permet de lancer la lecture à partir des unités USB connectées de musiques semblables à celle écoutée.

### Informations associées

- Commande vocale (p. 150)
- Utiliser la commande vocale (p. 150)
- Commande vocale du téléphone (p. 151)

<sup>22</sup> Seuls certains téléphones peuvent envoyer des messages via la voiture. Consultez support.volvocars.com au sujet de la compatibilité.

<sup>23</sup> Concerne certains marchés.

<sup>24</sup> Concerne certains marchés.

- Commande vocale de climatisation (p. 216)
- Paramètres de la commande vocale (p. 153)

## Paramètres de la commande vocale<sup>25</sup>

Vous choisissez ici les réglages du système de commande vocale.

Paramètres → Système → Commande vocale

Il est possible d'effectuer les réglages dans les secteurs suivants :

- Répéter commande vocale
- Sexe
- Débit de parole

### Réglages audio

Choisissez les réglages audio sous :

Paramètres → Son → Volumes système → Commande vocale

### Configuration de la langue

La commande vocale n'est pas disponible dans toutes les langues. Les langues disponibles pour la commande vocale sont indiquées par une icône dans la liste - «».

Le changement de langue concerne également les menus, les messages et les textes d'aide.

Paramètres → Système → Langues et unités du système → Langue du système

### Informations associées

- Commande vocale (p. 150)
- Utiliser la commande vocale (p. 150)
- Commande vocale du téléphone (p. 151)
- Commande vocale de climatisation (p. 216)
- Commande vocale de radio et lecteur multi-média (p. 152)
- Réglages audio (p. 536)
- Modifier la langue du système (p. 136)

<sup>25</sup> Concerne certains marchés.





ÉCLAIRAGE

## Commutateur d'éclairage

Les différentes commandes d'éclairage contrôlent les éclairages intérieur et extérieur. Le levier au volant gauche permet d'activer et de régler l'éclairage extérieur. La molette du tableau de bord permet de régler l'éclairage intérieur.

La molette sur le tableau de bord permet aussi de régler la portée des phares<sup>1</sup>.

### Éclairage extérieur

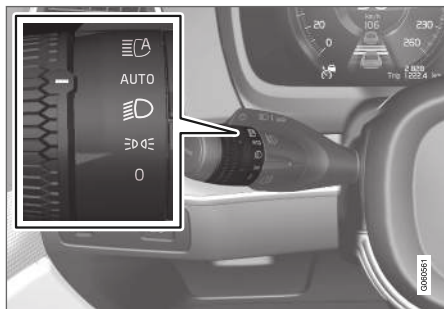

Molette du levier gauche au volant

Lorsque le système électrique de la voiture est en position de contact II, les différentes positions de la molette correspondent aux fonctions suivantes :

Position	Signification
	Éclairage de ville. Vous avez la possibilité d'actionner les appels de phares.
	Éclairage de ville et feux de position. Feux de position lorsque la voiture est en stationnement. <sup>A</sup> Vous avez la possibilité d'actionner les appels de phares.
	Feux de croisement et feux de position Les feux de route peuvent être allumés. Vous avez la possibilité d'actionner les appels de phares.

Position	Signification
	Éclairage de ville et feux de position de jour. Feux de croisement et feux de position en cas de faible luminosité ou dans l'obscurité ou lorsque les phares antibrouillard avant* et/ou arrière sont allumés. La fonction Feux de route automatiques peut être activée. Vous pouvez activer les feux de route lorsque les feux de croisement sont allumés. Vous avez la possibilité d'actionner les appels de phares.
	Feux de route automatiques activés/désactivés.

<sup>A</sup> Si la voiture est démarrée mais immobile, la molette peut être mise en position à partir d'une autre position pour n'allumer que les feux de position au lieu d'un autre type d'éclairage.

Volvo recommande d'utiliser la position **AUTO** en conduite.

<sup>1</sup> Concerne les voitures avec phares halogènes.

\* Option/accessoire.

**ATTENTION**

Le système d'éclairage de la voiture ne peut pas déterminer si la luminosité est suffisante ou trop faible dans toutes les situations, en cas de brouillard ou de pluie par exemple.

Le conducteur a toujours la responsabilité du déplacement de son véhicule : éclairage correct et suffisant et selon le code de la route en vigueur.

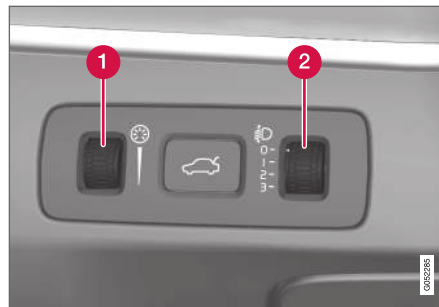
**Molette sur le tableau de bord**

Les voitures équipées de phares LED<sup>2\*</sup> possèdent un réglage automatique de la portée et ne comportent donc pas de molette pour le réglage de portée.

- ❶ Molette pour le réglage de la luminosité intérieure
- ❷ Molette pour le réglage de la portée des phares<sup>1</sup>

**Informations associées**

- Ajuster les fonctions d'éclairage sur l'écran central (p. 158)
- Éclairage intérieur (p. 168)
- Feux de position (p. 159)
- Utiliser les clignotants (p. 163)
- Utiliser les feux de route (p. 161)

- Feux de croisement (p. 160)
- Phares antibrouillard/phares actifs en virage\* (p. 165)
- Feu antibrouillard arrière (p. 166)
- Feux actifs en virage\* (p. 164)
- Feux Stop (p. 166)
- Feux stop d'urgence (p. 167)
- Feux de détresse (p. 167)

<sup>2</sup> Diode lumineuse (Light Emitting Diode)

<sup>1</sup> Concerne les voitures avec phares halogènes.

## Ajuster les fonctions d'éclairage sur l'écran central

L'écran central permet d'ajuster et d'activer plusieurs fonctions lumineuses. Feux de route automatiques, éclairage d'accompagnement et éclairage de sécurité par exemple.

1. Appuyez sur **Paramètres** de la Vue principale.
2. Appuyez sur **My Car** → **Feux et éclairage**.
3. Sélectionnez **Éclairage extérieur** ou **Éclairage intérieur** puis la fonction que vous souhaitez régler.

### Informations associées

- Commutateur d'éclairage (p. 156)
- Feux de route automatique (p. 162)
- Utiliser l'éclairage d'accompagnement (p. 168)
- Durée éclairage de sécurité (p. 168)
- Utiliser les clignotants (p. 163)
- Modification des réglages dans la vue principale de l'écran central (p. 136)
- Vue Fonctions sur l'écran central (p. 125)

## Ajuster la portée des phares

La portée des phares<sup>3</sup> est réglée avec une molette sur le tableau de bord.

La charge de la voiture modifie la hauteur du faisceau des phares, ce qui peut entraîner l'éblouissement des véhicules en sens inverse. Réglez la portée des phares afin d'éviter ce problème. Abaissez l'éclairage si la voiture est fortement chargée.

1. Laissez le moteur tourner ou mettez le système électrique de la voiture en position de contact **I**.
2. Utilisez la molette (vers le haut/bas) pour hausser/abaisser la portée des phares.

Quelques exemples de réglage de la molette en fonction des conditions de charge.

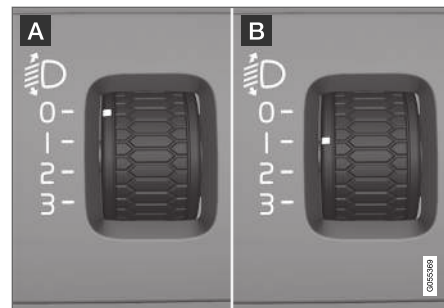

Exemple d'emplacement de la molette.

**A** Molette en position 0

**B** Molette en position 1

Condition de charge	Emplacement de la molette
Conducteur uniquement.	0
Conducteur et passager dans le siège passager avant.	0
Conducteur et passager dans le siège passager avant. Trois passagers sur la banquette arrière.	1

<sup>3</sup> Concerne les voitures avec phares halogènes.

Condition de charge	Emplacement de la molette
Conducteur et passager dans le siège passager avant.  Trois passagers sur la banquette arrière.  Charge de 220 kg dans le compartiment à bagages.	1
Conducteur et charge maximale dans le compartiment à bagages.	2

### Informations associées

- Commutateur d'éclairage (p. 156)

## Feux de position

Les feux de position servent à informer les autres usagers de la route de la présence de la voiture lorsqu'elle est immobile ou en stationnement. Les feux de position sont allumés avec la molette du levier au volant.

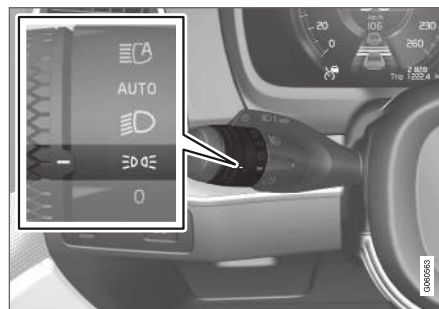

Molette du levier au volant en position de feux de position.

Placez la molette en position . Les feux de position s'allument (l'éclairage de la plaque minéralogique s'allume simultanément).

Si le contact est en position II, l'éclairage de ville s'allume à la place des feux de position avant. Lorsque la commande est dans cette position, les feux de position sont allumés quelle que soit la position du contact du système électrique de la voiture.

Si la voiture est démarrée mais immobile, la molette peut être mise en position de feux de position  à partir d'une autre position pour n'allumer que les feux de position au lieu d'un autre type d'éclairage.

Lorsque vous roulez pendant plus de 30 secondes à une vitesse inférieure à 10 km/h (env. 6 mph) ou si la vitesse est supérieure à 10 km/h (env. 6 mph), l'éclairage de ville s'allume. Le conducteur doit passer à un autre mode que .

Lorsqu'il fait sombre et que le hayon est ouvert, les feux de position arrière s'allument (s'ils ne le sont pas déjà) pour avertir les usagers arrivant par l'arrière. Cette fonction est active quelle que soit la position de la molette ou du contact.

### Informations associées

- Commutateur d'éclairage (p. 156)
- Positions de contact (p. 462)
- Remplacer les ampoules d'éclairage de ville/ feux de position avant (p. 669)

## Éclairage de ville

La voiture est équipée de capteurs qui détectent les conditions de lumière environnantes. Avec la molette du levier au volant en position **0** , **☰☑☒** ou **AUTO** et lorsque le système électrique de la voiture est en position de contact **II**, l'éclairage de ville est allumé. En mode **AUTO**, les phares s'allument automatiquement en feux de croisement lorsque l'intensité lumineuse est faible ou dans l'obscurité.

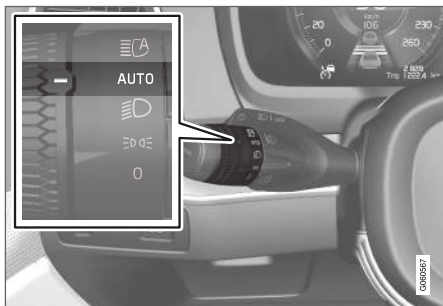

Molette du levier de volant en position **AUTO**.

Avec la molette de levier de volant en position **AUTO**, l'éclairage de ville (DRL<sup>4</sup>) est allumé lorsque vous conduisez la voiture de jour. L'éclairage de la voiture passe automatiquement de l'éclairage de ville aux feux de croisement lorsque

la luminosité diurne est faible ou dans l'obscurité. Le passage aux feux de croisement s'effectue aussi si les phares antibrouillard avant\* et/ou le feu antibrouillard arrière sont allumés.

### ⚠ ATTENTION

Ce système constitue une aide à l'économie d'énergie. Il ne peut pas déterminer dans toutes les situations si la luminosité est trop faible ou non, pas exemple en cas de brouillard ou de pluie.

Le conducteur a toujours la responsabilité du déplacement de son véhicule : éclairage correct et suffisant et selon le code de la route en vigueur.

### Informations associées

- Commutateur d'éclairage (p. 156)
- Positions de contact (p. 462)
- Feux de croisement (p. 160)
- Remplacer les ampoules d'éclairage de ville/ feux de position avant (p. 669)

## Feux de croisement

Lors de la conduite avec la molette du levier au volant en position **AUTO**, les feux de croisement s'allument automatiquement lorsque la luminosité est faible ou dans l'obscurité, lorsque le système électrique de la voiture est en position de contact **II**.

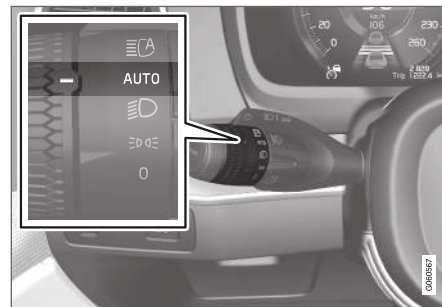

Molette du levier de volant en position **AUTO**.

Lorsque le levier au volant est tourné en position **AUTO**, les feux de croisement s'allumeront automatiquement si :

- les phares antibrouillard avant\* sont allumés
- le feu antibrouillard arrière est allumé
- les phares et le feu antibrouillard sont allumés.

<sup>4</sup> Daytime Running Lights

Lorsque la molette du levier au volant est en position  , les feux de croisement sont toujours allumés si le contact est en position II.

### Détection de tunnel

La voiture perçoit lorsqu'elle entre dans un tunnel et passe alors de l'éclairage de ville aux feux de croisement.

Notez que la molette du levier au volant gauche doit rester en position **AUTO** pour que la détection de tunnel puisse fonctionner.

### Informations associées

- Commutateur d'éclairage (p. 156)
- Positions de contact (p. 462)
- Éclairage de ville (p. 160)
- Remplacer les ampoules de feux de croisement (p. 667)

## Utiliser les feux de route

Les feux de route sont commandés grâce au levier au volant gauche. Les feux de route constituent le système d'éclairage le plus puissant de la voiture et doivent être utilisés lorsque vous conduisez dans l'obscurité, tant qu'ils n'éblouissent pas les autres usagers de la route, afin d'obtenir une meilleure visibilité.

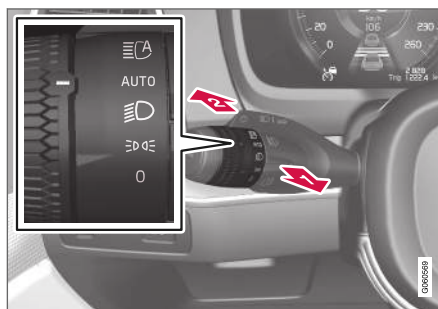

Levier au volant avec molette.

### Appel de phares

- ➔ Déplacez légèrement le levier au volant vers l'arrière en position appel de phares. Les feux de route s'allument jusqu'à ce que vous relâchiez le levier.

### Feux de route

- ➔ Les feux de route peuvent être allumés lorsque la molette du levier au volant est en

position **AUTO**<sup>5</sup> ou  . Allumez les feux de route en poussant le levier au volant vers l'avant. Éteignez en poussant le levier au volant vers l'arrière.

Lorsque les feux de route sont allumés, le témoin  s'allume l'écran conducteur.

### Informations associées

- Commutateur d'éclairage (p. 156)
- Feux de route automatique (p. 162)
- Remplacer les ampoules de feux de route (p. 668)

<sup>5</sup> Lorsque les feux de croisement sont allumés.

## Feux de route automatique

Les feux de route automatiques permettent, grâce à un capteur de caméra situé sur le bord supérieur du pare-brise, de détecter les phares des véhicules que vous croisez et les feux arrière des véhicules qui vous précèdent pour passer en feux de croisement.

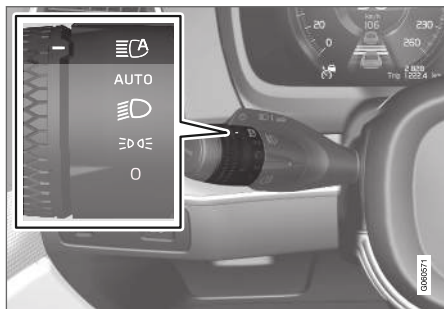

Les feux de route automatiques sont activés avec la molette du levier au volant en position **AUTO**.

La fonction peut également prendre en compte l'éclairage public. Lorsque le capteur de caméra ne détecte plus de véhicule qui précède ou qui arrive en sens inverse, les feux de route sont rallumés.

La fonction peut s'activer en cas de conduite dans l'obscurité à une vitesse supérieure à environ 20 km/h (env. 12 mph).

Lorsque la fonction de feux de route automatiques alors que ceux-ci sont allumés, les feux de croisement sont automatiquement allumés.

Lorsque les feux de route automatiques sont allumés, le symbole  est allumé en blanc sur l'écran conducteur.

Lorsque les feux de route sont allumés, le témoin bleu est allumé. Avec des phares LED, il s'allume également si les feux de route sont partiellement réduits, c'est-à-dire si le faisceau est légèrement plus puissant que les feux de croisement.

### Voiture avec phares halogène

L'éclairage se repositionne en feux de route quelques secondes après que le capteur de caméra ne perçoive plus les phares du trafic croisé ou les feux arrière des véhicules qui le précèdent.

### Voiture avec phares LED<sup>6\*</sup>

Avec les feux de route automatiques en version marche/arrêt<sup>7</sup>, les feux de route s'allument à nouveau lorsque le capteur de caméra ne détecte plus les feux d'autres véhicules.

Avec les feux de route automatiques en version adaptative<sup>7</sup>, le faisceau lumineux est maintenu, la

différence de la fonction antiéblouissement ordinaire, en feux de route sur les côtés du véhicule que vous croisez ou qui vous précède. Seule la zone du faisceau lumineux directement orientée vers le véhicule est réduite pour éviter l'éblouissement.

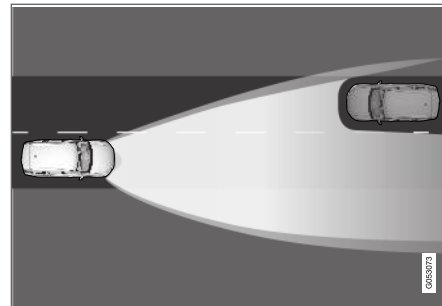

Fonction adaptative : Feux de croisement en direction du véhicule que vous croisez mais les feux de route restent allumés de chaque côté du véhicule.

Lorsque le capteur de caméra ne détecte plus les feux d'autres véhicules, les feux de route sont de nouveau totalement allumés.

<sup>6</sup> Diode lumineuse (Light Emitting Diode)

<sup>7</sup> En fonction du niveau d'équipement de la voiture.



### Limitations des feux de route automatiques

Le capteur de caméra sur lequel la fonction se base présente certaines limites.



Si ce symbole s'affiche sur l'écran du conducteur avec le message **Feux de route actifs Temporairement indisponible**, le passage des feux de route aux feux de croisement doit se faire manuellement. La molette du levier au volant peut toutefois être en position **AUTO**. Le symbole



s'éteint lorsque le message apparaît.



De même si ce symbole s'affiche avec le message **Capteur pare-brise Capteur bloqué. Voir le manuel.**

Les feux de route automatiques peuvent être momentanément indisponibles, par ex. dans des conditions de brouillard épais ou de forte pluie. Lorsque les feux de route automatiques sont de nouveau disponibles, ou si les capteurs de pare-brise ne sont plus bloqués, le message s'éteint et le symbole  s'allume.

### ATTENTION

L'activation automatique des feux de route est une fonction qui, dans des conditions favorables, aide à utiliser le meilleur éclairage possible.

Il en est de la responsabilité du conducteur de commuter manuellement entre les feux de route et les feux de croisement lorsque les situations de la circulation ou les conditions météorologiques l'exigent.

### Informations associées

- Commutateur d'éclairage (p. 156)
- Utiliser les feux de route (p. 161)
- Limitations de l'unité de caméra (p. 374)

### Utiliser les clignotants

Les clignotants de la voiture se manœuvrent avec le levier du volant. Les clignotants fonctionnent à trois reprises ou bien en continu, en fonction du fait que le levier est actionné vers le haut ou vers le bas.

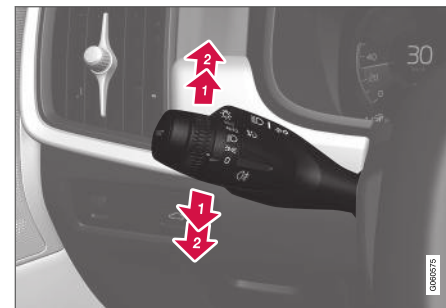

Clignotants.

### Clignotement court

 Poussez le levier du volant vers le haut ou vers le bas en première position puis relâchez-le. Les clignotants clignotent trois fois. Les témoins clignotent une fois si la fonction est désactivée au moyen de l'écran central.



### **i** NOTE

- Cette séquence de clignotement automatique peut être interrompue en déplaçant le levier au volant immédiatement dans le sens opposé.
- Si le symbole de clignotant de l'écran conducteur clignote plus rapidement que la normale, consultez le message sur l'écran conducteur.

### Clignotement continu

- 2** Poussez le levier du volant vers le haut ou vers le bas en position extérieure.

Le levier reste dans sa position et peut être repositionné manuellement ou revenir automatiquement avec le mouvement du volant.

### Informations associées

- Feux de détresse (p. 167)
- Ajuster les fonctions d'éclairage sur l'écran central (p. 158)
- Remplacer une ampoule de clignotant avant (p. 670)

### Feux actifs en virage\*

Les feux actifs en virage sont conçus pour apporter un éclairage maximal dans les virages et les intersections. Les voitures avec phares LED<sup>8</sup> peuvent être équipées de feux actifs en virage selon le niveau d'équipement.

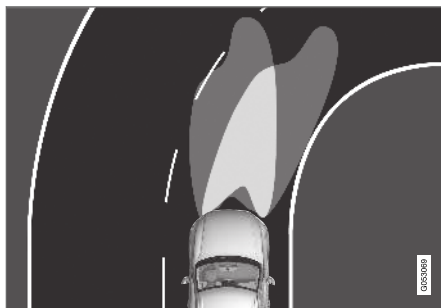

Faisceau d'éclairage avec la fonction désactivée (gauche) ou activée (droit).

Les feux actifs en virage suivent les mouvements du volant de manière à éclairer au mieux dans les virages et les intersections, et offrent ainsi une meilleure visibilité au conducteur.

Cette fonction est automatiquement activée au démarrage de la voiture. En cas de problème de fonctionnement, le témoin  s'allume sur l'écran conducteur qui affiche alors un texte explicatif.

La fonction n'est active que si la luminosité est faible ou dans l'obscurité et uniquement lorsque la voiture est en mouvement avec les feux de croisement allumés.

### Désactiver/activer la fonction

La fonction, activée en usine à la livraison de la voiture, peut être désactivée/activée dans la vue Fonctions sur l'écran central :



Appuyez sur le bouton **Phares direction. actifs.**

### Informations associées

- Ajuster les fonctions d'éclairage sur l'écran central (p. 158)
- Phares antibrouillard/phares actifs en virage\* (p. 165)



<sup>8</sup> Diode lumineuse (Light Emitting Diode)

## Phares antibrouillard/phares actifs en virage\*

Les phares antibrouillard diffusent un faisceau plus puissant que les feux de croisement, ce qui les rend particulièrement efficaces dans le brouillard.



Bouton de phares antibrouillard.

Les phares antibrouillard peuvent être allumés lorsque le système électrique de la voiture est en position de contact **II** et que la molette du levier au volant est en position **AUTO**,  ou .

Appuyez sur le bouton pour activer et désactiver. Le symbole  s'allume sur l'écran conducteur lorsque les phares antibrouillard sont allumés.

Les phares antibrouillard s'éteignent automatiquement à l'arrêt de la voiture ou lorsque la

molette du levier au volant est tournée en position **0**.

### NOTE

La législation concernant l'utilisation des phares antibrouillard varie entre les pays.

### Phares actifs en virage\*

Les phares antibrouillard peuvent inclure la fonction de phares actifs en virage qui permet d'éclairer temporairement la zone située devant la voiture dans la direction prise en tournant le volant ou du côté vers lequel les clignotants sont activés.

La fonction est activée lorsque la luminosité est faible ou dans l'obscurité lorsque la molette du levier au volant est en position **AUTO** ou  et si la vitesse de la voiture est inférieure à 30 km/h (env. 20 mph).

En outre, les feux actifs en virage s'allument en complément du feu de recul lorsque vous effectuez une marche arrière.

La fonction, activée en usine à la livraison de la voiture, peut être activée et désactivée sur l'écran central.

### Informations associées

- Commutateur d'éclairage (p. 156)
- Positions de contact (p. 462)
- Feu antibrouillard arrière (p. 166)

- Feux actifs en virage\* (p. 164)
- Ajuster les fonctions d'éclairage sur l'écran central (p. 158)

## Feu antibrouillard arrière



Le feu antibrouillard arrière est beaucoup plus puissant que les feux arrière et ne doivent être utilisés que lorsque la visibilité est mauvaise en raison du brouillard, de la neige, de fumées ou de poussières afin de permettre aux autres usagers de voir à temps le véhicule qui les précède.



Bouton pour le feu antibrouillard arrière.

Le feu antibrouillard arrière consiste en une lampe à l'arrière de la voiture, du côté conducteur.

Le feu antibrouillard ne peut être allumé que si :

- la position de contact **II** est active et la molette du levier au volant est en position **AUTO** ou 
- la molette du levier au volant est en position  et que les feux antibrouillard sont allumés.

Appuyez sur le bouton de marche/arrêt. Le témoin  s'allume sur l'écran conducteur lorsque le feu antibrouillard arrière est allumé.

Le feu antibrouillard arrière s'éteint lorsque :

- la voiture est arrêtée ou lorsque la molette du levier au volant est mis en position **0**
- la molette du levier au volant est en position  et que les feux antibrouillard sont éteints.

### NOTE

La législation concernant l'utilisation des feux antibrouillard arrière varie selon les pays.

### Informations associées

- Commutateur d'éclairage (p. 156)
- Phares antibrouillard/phares actifs en virage\* (p. 165)
- Positions de contact (p. 462)
- Remplacer l'ampoule de feu antibrouillard arrière (p. 671)

## Feux Stop

Le feu stop s'allume automatiquement en cas de freinage.

Les feux stop s'allument lorsque la pédale de frein est enfoncée. Ils s'allument aussi lorsque l'un des systèmes d'assistance à la conduite freine automatiquement.

### Informations associées

- Feux stop d'urgence (p. 167)
- Fonctions de freinage (p. 466)

## Feux stop d'urgence

Les feux stop d'urgence sont allumés pour informer les usagers qui suivent votre véhicule d'un freinage brusque.

Cette fonction signifie que les feux stop clignotent au lieu de rester allumés, comme pour un freinage normal.

Les feux stop d'urgence sont activés en cas de freinage brusque ou si le système ABS est activé à vitesse élevée.

Après un freinage jusqu'à une faible vitesse et lorsque le conducteur relâche la pédale de frein, le feu stop reprend son fonctionnement normal.

Au même moment, les feux de détresse sont activés. Ils clignotent jusqu'à ce que le conducteur accélère de nouveau ou éteigne les clignotants de la voiture.

### Informations associées

- Feux Stop (p. 166)
- Freins de route (p. 466)
- Feux de détresse (p. 167)

## Feux de détresse

Les feux de détresse avertissent les autres usagers de la route en activant simultanément l'ensemble des clignotants de la voiture. La fonction peut servir pour avertir en cas de danger.

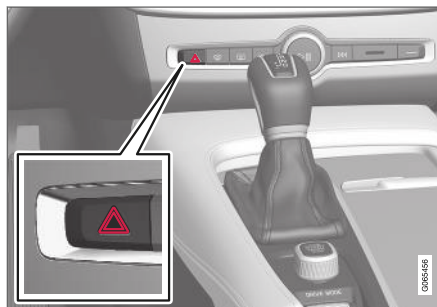

Bouton des feux de détresse.

Appuyez sur le bouton pour activer les feux de détresse.

Les feux de détresse s'activent automatiquement dès que la voiture a freiné si puissamment que les feux stop d'urgence se sont activés et que la vitesse s'est réduite. Les feux de détresse se mettent à clignoter lorsque les feux stop d'urgence ont cessé de clignoter et s'éteignent automatiquement dès que la voiture accélère de nouveau ou si vous les éteignez avec le bouton.

### **i** NOTE

La réglementation concernant l'utilisation des feux de détresse peut varier d'un pays à l'autre.

### Informations associées

- Feux stop d'urgence (p. 167)
- Utiliser les clignotants (p. 163)

### Utiliser l'éclairage d'accompagnement

Une partie de l'éclairage extérieur peut rester allumé pour servir d'éclairage d'accompagnement après le verrouillage de la voiture.

Pour activer la fonction :

1. Arrêtez le moteur.
2. Poussez le levier gauche du volant vers l'avant puis relâchez.
3. Sortez et verrouillez la voiture.

Une fois la fonction activée, un symbole apparaît sur l'écran conducteur et les feux de position, l'éclairage de poignées extérieures\* et l'éclairage de la plaque minéralogique s'allument.

La durée d'activation de l'éclairage d'accompagnement peut être déterminée sur l'écran central .

#### Informations associées

- Ajuster les fonctions d'éclairage sur l'écran central (p. 158)
- Durée éclairage de sécurité (p. 168)

### Durée éclairage de sécurité

L'éclairage de sécurité s'allume lorsque la voiture est déverrouillée, et sert à allumer l'éclairage de la voiture à distance.

La fonction est activée lorsque la télécommande est utilisée pour le déverrouillage. Les feux de position, l'éclairage de poignées extérieures\*, l'éclairage de la plaque minéralogique, les lampes du plafonnier, l'éclairage au plancher et l'éclairage du compartiment à bagages sont allumés. Si une porte est ouverte pendant l'activation, la durée de l'éclairage des poignées extérieures\* et de l'éclairage intérieur sera prolongée.

La fonction peut être activée et désactivée sur l'écran central.

#### Informations associées

- Ajuster les fonctions d'éclairage sur l'écran central (p. 158)
- Utiliser l'éclairage d'accompagnement (p. 168)
- télécommande (p. 257)

### Éclairage intérieur

L'intérieur de la voiture est équipé de différents types d'éclairage améliorant le confort. Il s'agit par exemple de liseuses, de l'éclairage de boîte à gants et de l'éclairage au sol.

Tout éclairage de l'habitacle peut être allumé est éteint manuellement pendant au moins 5 minutes après :

- l'arrêt du moteur et si son système électrique est en position de contact **0**
- le déverrouillage de la voiture sans que le moteur n'ait été démarré.

### Éclairage au plafond avant



Commandes au plafond pour les liseuses avant et l'éclairage d'habitacle.

- 1 Liseuse côté gauche
- 2 Éclairage d'habitacle

3 Système automatique d'éclairage d'habitacle

4 Liseuse côté droit

### Liseuses

Les liseuses du côté droit et gauche s'allument et s'éteignent au moyen d'une courte pression sur le bouton correspondant du plafonnier. L'intensité de l'éclairage est ajustée en tenant le bouton enfoncé.

### Éclairage d'habitacle

L'éclairage au plancher et l'éclairage au plafond s'allument et s'éteignent avec une courte pression sur le bouton de la console au plafond.

### Système automatique d'éclairage d'habitacle

La fonction automatique est activée par une courte pression sur le bouton **AUTO** de la console au plafond. Avec la fonction automatique activée, le témoin lumineux du bouton est allumé et l'éclairage d'habitacle s'allume et s'éteint selon les conditions suivantes :

L'éclairage d'habitacle :

- s'allume au déverrouillage de la voiture et à l'arrêt du moteur
- s'éteint lorsque le moteur démarre et lorsque la voiture est verrouillée
- s'allume et s'éteint à l'ouverture et à la fermeture d'une porte latérale
- reste allumé durant 2 minutes si l'une des portes latérales est ouverte.

### Éclairage au plafond arrière

La partie arrière de la voiture comporte des lampes de lecture, également utilisées pour éclairer l'habitacle.



Liseuses de la banquette arrière.



Les voitures équipées d'un toit panoramique\* ont deux lampes, une de chaque côté du toit.

Les liseuses s'allument et s'éteignent au moyen d'une courte pression sur le bouton de chacune des lampes. L'intensité de l'éclairage est ajustée en tenant le bouton enfoncé.

### Éclairage de boîte à gants

L'éclairage de boîte à gants s'allume ou s'éteint lorsqu'elle est ouverte ou fermée.

### Éclairage du miroir du pare-soleil\*

L'éclairage du miroir du pare-soleil s'allume et s'éteint à l'ouverture et à la fermeture du couvercle.

### Éclairage au sol\*

L'éclairage au sol s'allume ou s'éteint à l'ouverture et à la fermeture de chaque porte.

### Éclairage de seuil

L'éclairage du seuil s'allume ou s'éteint à l'ouverture et à la fermeture d'une porte.

### Eclairage du coffre à bagages

L'éclairage du compartiment à bagages s'allume ou s'éteint avec l'ouverture et la fermeture du hayon.

### Éclairage d'ambiance

L'éclairage d'ambiance s'allume lors de l'ouverture des portes et s'éteint au verrouillage de la voiture. L'intensité de l'éclairage d'ambiance peut être ajustée sur l'écran central et même affinée avec la molette du tableau de bord.



### « Éclairage d'ambiance\*

La voiture est équipée de diodes lumineuses qui permettent de modifier la couleur de l'éclairage. Cet éclairage est allumé lorsque le moteur est en marche. L'éclairage d'ambiance peut être ajusté sur l'écran central et même affinée avec la molette du tableau de bord.

### Éclairage des compartiments de rangement dans les portes

L'éclairage du compartiment de rangement des portes s'allume à l'ouverture des portes et s'éteint au verrouillage de la voiture. L'intensité lumineuse peut être ajustée à l'aide de la molette située sur le tableau de bord.

### Éclairage du porte-gobelet avant de la console de tunnel

L'éclairage du porte-gobelet avant s'allume au déverrouillage de la voiture et s'éteint à son verrouillage. L'intensité lumineuse peut être ajustée à l'aide de la molette située sur le tableau de bord.

### Informations associées

- Régler l'éclairage intérieur (p. 170)
- Commutateur d'éclairage (p. 156)
- Positions de contact (p. 462)
- Intérieur de l'habitacle (p. 628)

### Régler l'éclairage intérieur

L'éclairage de la voiture s'allume différemment en fonction de la position du contact. L'éclairage intérieur peut être ajusté grâce à une molette sur le tableau de bord et certaines fonctions d'éclairage peuvent aussi être ajustées sur l'écran central.



La molette du tableau de bord, à gauche du volant, permet de régler l'intensité lumineuse de l'écran, l'éclairage des commandes et l'éclairage d'ambiance\*

### Régler l'éclairage décoratif ambiant

1. Appuyez sur **Paramètres** de la Vue principale sur l'écran central.
2. Appuyez sur **My Car** → **Feux et éclairage** → **Éclairage intérieur**.
3. Choisissez parmi les réglages suivants :
  - Sous **Intensité éclairage d'ambiance**, choisissez entre **Désactiver**, **Bas** et **Haut**.
  - Sous **Niveau éclairage d'ambiance**, choisissez entre **Réduit** et **Plein**.

### Régler l'éclairage d'ambiance\*

La voiture est équipée de plusieurs diodes lumineuses qui permettent de modifier la couleur

de l'éclairage. Cet éclairage est allumé lorsque le moteur est en marche.

### Modifier l'intensité de l'éclairage

1. Appuyez sur **Paramètres** de la Vue principale sur l'écran central.
2. Appuyez sur **My Car** → **Feux et éclairage** → **Éclairage intérieur** → **Éclairage d'ambiance intérieur**.
3. Sous **Intensité éclairage intérieur tamisé** choisissez entre **Désactiver Bas** et **Haut**.

### Modifier la couleur de l'éclairage

1. Appuyez sur **Paramètres** de la Vue principale sur l'écran central.
2. Appuyez sur **My Car** → **Feux et éclairage** → **Éclairage intérieur** → **Éclairage d'ambiance intérieur**.
3. Choisissez entre **Par température** et **Par couleur** pour modifier la couleur de l'éclairage.

Si vous choisissez **Par température**, l'éclairage changera en fonction de la température réglée pour l'habitacle.

Si vous avez choisi **Par couleur**, la sous-catégorie **Couleurs de thème** peut être utilisée pour un réglage supplémentaire.



**Informations associées**

- Éclairage intérieur (p. 168)
- Ajuster les fonctions d'éclairage sur l'écran central (p. 158)
- Positions de contact (p. 462)



VITRES, PARTIES VITRÉES ET RÉTROVISEURS

### Vitres, parties vitrées et rétroviseurs

La voiture comporte des commandes pour les vitres, parties vitrées et rétroviseurs. Certaines des vitres de la voiture sont renforcées par un feuilletage.

#### Verre laminé

Le pare-brise est en verre feuilleté et le verre feuilleté est disponible en option pour d'autres surfaces vitrées. Le verre feuilleté est renforcé, ce qui offre une meilleure protection antivol et une meilleure isolation sonore dans l'habitacle.

Le toit panoramique\* est également en verre feuilleté.



Ce symbole sur les vitres indique qu'il s'agit de verre laminé<sup>1</sup>/>

#### Informations associées

- Protection antipincement des vitres et des rideaux pare-soleil (p. 174)
- Toit panoramique\* (p. 181)
- Lève-vitres (p. 175)
- Rétroviseurs (p. 178)
- Utiliser les rideaux pare-soleil\* (p. 177)
- Affichage tête haute\* (p. 146)

- Utiliser les essuie-glaces (p. 186)
- Utiliser le lave-glace et le lave-phares (p. 189)
- Activer et désactiver le chauffage électrique du pare-brise\* (p. 235)
- Activer et désactiver la lunette arrière et les rétroviseurs extérieurs chauffants (p. 237)

### Protection antipincement des vitres et des rideaux pare-soleil

Tous les lève-vitres et tous les rideaux pare-soleil\* électriques disposent d'une protection antipincement qui se déclenche si ils sont bloqués par un objet à l'ouverture ou à la fermeture.

Dans ce cas, le mouvement s'arrête et revient en arrière automatiquement d'environ 50 mm (env. 2 pouces) par rapport à la position du blocage (ou en position de ventilation complète).

Il est possible de surpasser la protection antipincement lorsque la fermeture a été interrompue, par exemple pour cause de givre, en appuyant continuellement sur la commande dans la même direction.

En cas de problème avec la protection antipincement, vous pouvez tenter une séquence de réinitialisation.

#### ATTENTION

Si la batterie de démarrage a été déconnectée, la fonction d'ouverture automatique doit être initialisée pour fonctionner correctement. Il convient d'effectuer une initialisation pour que la protection antipincement puisse fonctionner.

<sup>1</sup> Ne concerne ni le pare-brise ni le toit panoramique\* qui sont toujours laminés et ne portent donc pas ce symbole.

### Informations associées

- Séquence d'initialisation de la protection antipincement (p. 175)
- Actionner les lève-vitres (p. 176)
- Utiliser les rideaux pare-soleil\* (p. 177)
- Toit panoramique\* (p. 181)

### Séquence d'initialisation de la protection antipincement

En cas de problème sur les fonctions électriques des lève-vitres, une séquence de réinitialisation peut être lancée.

#### ATTENTION

Si la batterie de démarrage a été déconnectée, la fonction d'ouverture automatique doit être initialisée pour fonctionner correctement. Il convient d'effectuer une initialisation pour que la protection antipincement puisse fonctionner.

Si le problème persiste ou s'il concerne le toit ouvrant/panoramique, contactez un atelier<sup>2</sup>.

#### Réinitialiser un lève-vitre

1. Commencez avec la vitre fermée.
2. Actionnez le lève-vitre en position manuelle 3 fois vers le haut (position fermée).
  - > Le système est automatiquement initialisé.

#### Informations associées

- Protection antipincement des vitres et des rideaux pare-soleil (p. 174)
- Actionner les lève-vitres (p. 176)
- Utiliser les rideaux pare-soleil\* (p. 177)

### Lève-vitres

Les lève-vitres sont actionnés avec le panneau de commande de chaque porte. La porte conducteur comporte des commandes pour l'ensemble des vitres et pour l'activation de la sécurité pour enfants.

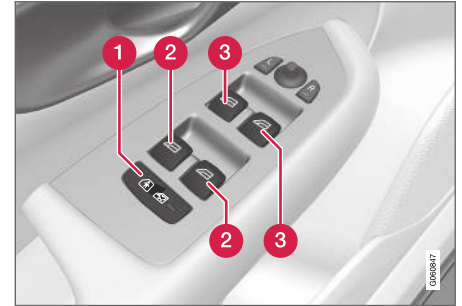

Panneau de commande de la porte conducteur.

- 1 Sécurité pour enfants électrique\* qui permet de désactiver les commandes des portes arrière et ainsi d'empêcher l'ouverture des portes et des vitres de l'intérieur.
- 2 Commandes des vitres arrière.
- 3 Commandes des vitres avant.

Les lève-vitres sont munis d'une protection antipincement. En cas de problème avec la protec-

<sup>2</sup> Un atelier Volvo agréé est recommandé.

- « tion antipincement, vous pouvez tenter une séquence de réinitialisation.

### **ATTENTION**

Il y a risque de pincement pour les personnes (adultes ou enfants) et les objets avec les parties mobiles.

- Regardez toujours le mouvement des vitres lorsque vous les actionnez.
- Ne laissez pas les enfants jouer avec les commandes.
- Ne laissez jamais d'enfants seuls dans la voiture.
- N'oubliez pas de couper le courant des lève-vitres en mettant le système électrique de la voiture en position de contact **0** puis en retirant la télécommande de la voiture.
- Ne passez jamais d'objets ni de parties du corps par les vitres, même si le système électrique de la voiture est complètement éteint.

### **Informations associées**

- Actionner les lève-vitres (p. 176)
- Protection antipincement des vitres et des rideaux pare-soleil (p. 174)
- Séquence d'initialisation de la protection antipincement (p. 175)

## **Actionner les lève-vitres**

Le panneau de commande dans la porte conducteur permet de commander tous les lève-vitres, alors que sur les autres portes, le panneau de commande ne permet d'actionner que le lève-vitre correspondant.

Les lève-vitres sont munis d'une protection antipincement. En cas de problème avec la protection antipincement, vous pouvez tenter une séquence de réinitialisation.

### **ATTENTION**

Il y a risque de pincement pour les personnes (adultes ou enfants) et les objets avec les parties mobiles.

- Regardez toujours le mouvement des vitres lorsque vous les actionnez.
- Ne laissez pas les enfants jouer avec les commandes.
- Ne laissez jamais d'enfants seuls dans la voiture.
- N'oubliez pas de couper le courant des lève-vitres en mettant le système électrique de la voiture en position de contact **0** puis en retirant la télécommande de la voiture.
- Ne passez jamais d'objets ni de parties du corps par les vitres, même si le système électrique de la voiture est complètement éteint.



Actionnement des lève-vitres.

- 1** Actionnement manuel. Tirez/poussez l'une des commandes vers le haut ou vers le bas. La vitre monte/descend tant que la commande est maintenue en position.
- 2** Actionnement automatique. Tirez ou poussez l'une des commandes en butée puis relâchez-la. La vitre monte/descend automatiquement en butée.

Pour pouvoir actionner les lève-vitres, le contact doit être au moins en position **I** ou **II**. Après l'arrêt du moteur, il est possible d'actionner les lève-vitres pendant quelques minutes après la coupure du contact mais jamais après l'ouverture d'une porte. Il n'est possible d'utiliser qu'un seul panneau de commande à la fois.

L'actionnement est aussi possible avec la télécommande ou la fonction d'ouverture sans clé\* avec la poignée de porte.

**ATTENTION**

Veillez à ne pincer aucun enfant ni aucun passager lorsque vous fermez toutes les vitres avec la télécommande ou la fonction d'ouverture sans clé\* avec poignée de portière.

**NOTE**

Pour réduire le bruit du vent lorsque les vitres arrière sont ouvertes, il suffit d'ouvrir légèrement les vitres avant.

**NOTE**

Les vitres ne peuvent pas être ouvertes lorsque la vitesse est supérieure à environ 180 km/h (env. 112 mph), mais elles peuvent être fermées.

Le conducteur est toujours responsable du respect du code de la route.

**Informations associées**

- Lève-vitres (p. 175)
- Protection antipincement des vitres et des rideaux pare-soleil (p. 174)
- Séquence d'initialisation de la protection antipincement (p. 175)
- Verrouiller et déverrouiller sans clé\* (p. 283)
- Verrouiller et déverrouiller à l'aide de la télécommande (p. 260)

**Utiliser les rideaux pare-soleil\***

Les rideaux pare-soleil sont intégrés dans chacune des portes arrière.

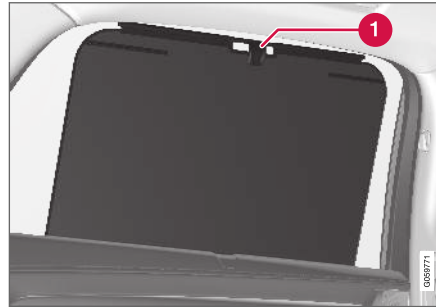
**Porte arrière – actionnement manuel**

L'illustration est schématique, la variante peut être différente.

**1 Crochet avec loquet**

- Tirez le rideau pare-soleil et accrochez-le au crochet situé sur le bord supérieur de la porte.

La fenêtre peut être ouverte et fermée même lorsque le rideau pare-soleil est sorti.

**Informations associées**

- Protection antipincement des vitres et des rideaux pare-soleil (p. 174)
- Séquence d'initialisation de la protection antipincement (p. 175)

- Lève-vitres (p. 175)

## Rétroviseurs

Les rétroviseurs sont employés pour améliorer la vision du conducteur vers l'arrière.

### Rétroviseur intérieur

Le rétroviseur intérieur est aisément ajusté à la main. Le rétroviseur intérieur peut être équipé de HomeLink\*, de l'antiéblouissement automatique\* et de la boussole\*.

### Rétroviseurs extérieurs

#### **A ATTENTION**

Les deux rétroviseurs sont incurvés pour une meilleure vue d'ensemble. Les objets peuvent sembler se trouver plus loin qu'ils ne sont en réalité.

Le mode des rétroviseurs extérieurs est réglé au moyen du levier sur le panneau de commande de la porte conducteur. Il existe aussi différents réglages automatiques qui peuvent être associés aux boutons de la fonction mémoire du siège à commande électrique\*.

### Informations associées

- HomeLink®\* (p. 528)
- Boussole\* (p. 532)
- Régler la position antiéblouissement des rétroviseurs (p. 178)
- Orientation des rétroviseurs extérieurs (p. 179)

- Mémoriser la position du siège, des rétroviseurs et de l'affichage tête haute\* (p. 196)
- Activer et désactiver la lunette arrière et les rétroviseurs extérieurs chauffants (p. 237)

## Régler la position antiéblouissement des rétroviseurs

Une forte lumière provenant de l'arrière peut se réfléchir dans les rétroviseurs et éblouir le conducteur. Mettez le rétroviseur en position antiéblouissement lorsque vous êtes gêné par cette lumière.

### Fonction antiéblouissement manuelle

Le rétroviseur intérieur peut activer la fonction antiéblouissement avec un réglage du bord du rétroviseur.



1. Commande manuelle de la fonction antiéblouissement.
1. Tirez sur le commutateur pour atténuer l'éblouissement.
2. Poussez le commutateur en position normale vers le pare-brise.



Il n'existe aucune commande manuelle sur le rétroviseur à fonction antiéblouissement automatique.

### Fonction antiéblouissement automatique\*

La fonction antiéblouissement des rétroviseurs s'active automatiquement avec l'apparition d'une forte lumière provenant de l'arrière. La fonction antiéblouissement automatique est toujours active pendant la conduite, sauf lorsque la marche arrière est engagée.

#### **i** NOTE

Lorsque vous modifiez la sensibilité, vous ne remarquerez aucun changement immédiat dans la fonction d'antiéblouissement. L'adaptation se fait progressivement.

La sensibilité de la fonction antiéblouissement s'applique au rétroviseur intérieur et aux rétroviseurs extérieurs.

Pour modifier la sensibilité de la fonction antiéblouissement :

1. Appuyez sur **Paramètres** de la Vue principale sur l'écran central.
2. Appuyez sur **My Car** → **Rétroviseurs et commodité**.
3. Sous **Assombrissement auto rétroviseur**, sélectionnez **Normal**, **Sombre** ou **Clair**.

Le rétroviseur intérieur comporte deux capteurs, l'un orienté vers l'avant et l'autre orienté vers l'arrière, qui se coordonnent pour détecter et éliminer les faisceaux lumineux éblouissants. Le capteur orienté vers l'avant détecte la lumière environnante alors que le capteur orienté vers l'arrière détecte la lumière des phares du véhicule qui suit.

Pour que les rétroviseurs extérieurs puissent être équipés de l'antiéblouissement automatique, le rétroviseur intérieur doit l'être aussi.

#### **i** NOTE

Si la lumière ne peut pas atteindre les capteurs en raison d'un obstacle comme par exemple par une autorisation de stationnement, un transpondeur, un pare-soleil ou un objet sur les sièges ou dans le compartiment à bagages, la fonction antiéblouissement du rétroviseur sera limitée.

### Informations associées

- Rétroviseurs (p. 178)
- Orientation des rétroviseurs extérieurs (p. 179)

### Orientation des rétroviseurs extérieurs

Pour obtenir un bon champ de vision dans les rétroviseurs, ils doivent être réglés dans les sens du conducteur. Il existe différents réglages automatiques qui peuvent également être associés aux boutons de la fonction mémoire du siège à commande électrique\*.

### Utiliser la commande des rétroviseurs extérieurs

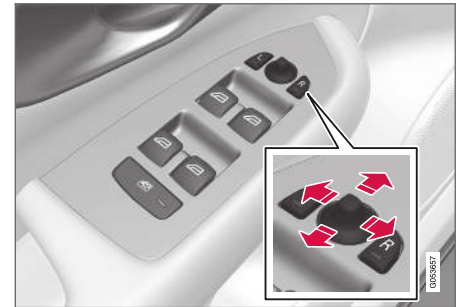

Commande des rétroviseurs extérieurs.

Le mode des rétroviseurs extérieurs est réglé au moyen du levier sur le panneau de commande de la porte conducteur. Le contact doit être en position **I** ou supérieure.

1. Appuyez sur le bouton **L** pour régler le rétroviseur gauche et sur le bouton **R** pour le rétroviseur droit. La diode du bouton correspondant s'allume.



2. Réglez la position au moyen de la petite manette centrale.
3. Appuyez de nouveau sur le bouton **L** ou sur le bouton **R**. La diode doit s'éteindre.

### Rentrer les rétroviseurs par commande électrique\*

Les rétroviseurs peuvent être repliés lorsque la voiture est stationnée ou lorsque vous abordez un passage étroit.

1. Appuyez simultanément sur les boutons **L** et **R**.
2. Relâchez-les après environ 1 seconde. Les rétroviseurs se replient entièrement de manière automatique.

Déployez les rétroviseurs en appuyant en même temps sur les boutons **L** et **R**. Les rétroviseurs se déploient entièrement de manière automatique.

### Nouveau réglage en position neutre

Les rétroviseurs qui ont été déplacés de l'extérieur par un tiers doivent être replacés avec la commande électrique en position neutre pour que la fonction de rabattement électrique\* puisse fonctionner correctement.

1. Rétractez les rétroviseurs en appuyant en même temps sur les boutons **L** et **R**.

2. Déployez-les en appuyant en même temps sur les boutons **L** et **R**.

3. Répétez la procédure ci-dessus au besoin. Les rétroviseurs sont à nouveau en position neutre.

### Inclinaison pour la mise en stationnement<sup>3</sup>

Il est possible d'incliner un rétroviseur vers le bas pour permettre au conducteur de voir le bord de la route lors de manœuvres de stationnement par exemple.

- Engagez la marche arrière et appuyez sur le bouton **L** ou **R**.

Veuillez noter qu'il peut être nécessaire d'appuyer 2 fois sur le bouton selon qu'il a déjà été sélectionné ou non. Le bouton clignote lorsque le rétroviseur est incliné vers le bas. Lorsque vous quittez la marche arrière, le rétroviseur commence à bouger après environ 3 secondes et atteint sa position d'origine après environ 8 secondes.

### Inclinaison automatique pour la mise en stationnement<sup>3</sup>

Avec ce réglage, le rétroviseur est automatiquement incliné lorsque vous engagez la marche arrière. La position rabattue est prédéfinie et ne peut être modifiée. Il est possible de ramener

directement le rétroviseur à sa position d'origine en appuyant 2 fois sur les boutons **L** et **R**.

1. Appuyez sur **Paramètres** de la Vue principale de l'écran central.
2. Appuyez sur **My Car** → **Rétroviseurs et commodité**.
3. Sous **Inclinaison rétroviseur extérieur en marche arrière**, sélectionnez **Désactiver**, **Conducteur**, **Passager** ou **Tous** pour activer/désactiver ainsi que pour choisir quel rétroviseur doit s'incliner.

### Rabattement automatique au verrouillage\*

Les rétroviseurs peuvent se rabattre/se déployer automatiquement lors du verrouillage/déverrouillage de la voiture.

1. Appuyez sur **Paramètres** de la Vue principale de l'écran central.
2. Appuyez sur **My Car** → **Rétroviseurs et commodité**.
3. Sélectionnez **Repli des rétroviseurs au verrouillage** pour activer/désactiver.

### Informations associées

- Rétroviseurs (p. 178)
- Régler la position antiéblouissement des rétroviseurs (p. 178)

<sup>3</sup> Uniquement avec siège à commande électrique avec boutons de mémoire\*.

- Mémoriser la position du siège, des rétroviseurs et de l'affichage tête haute\* (p. 196)
- Activer et désactiver la lunette arrière et les rétroviseurs extérieurs chauffants (p. 237)

### Toit panoramique\*

Le toit panoramique est divisé en deux sections vitrées. Vous pouvez ouvrir la section avant soit verticalement, en position de ventilation (bord arrière du panneau uniquement), soit horizontalement en position ouverte (section complète). La section arrière est un panneau de toit en verre fixe.

Le toit panoramique est muni d'un déflecteur et d'un rideau pare-soleil en tissu perforé situé sous la partie de verre pour une protection supplémentaire contre la lumière du soleil par exemple.

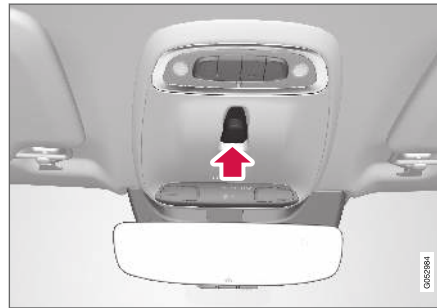

Le toit panoramique et son rideau pare-soleil sont manœuvrés par une commande placée dans le toit.

L'actionnement est aussi possible avec la télécommande ou la fonction d'ouverture sans clé\* avec la poignée de porte.

Pour pouvoir utiliser le toit panoramique et le rideau pare-soleil, le système électrique du véhicule doit être en position de contact **I** ou **II**.

### ATTENTION

Il y a risque de pincement pour les personnes (adultes ou enfants) et les objets avec les parties mobiles.

- Regardez toujours le mouvement des vitres lorsque vous les actionnez.
- Ne laissez pas les enfants jouer avec les commandes.
- Ne laissez jamais d'enfants seuls dans la voiture.
- N'oubliez pas de couper le courant des lève-vitres en mettant le système électrique de la voiture en position de contact **0** puis en retirant la télécommande de la voiture.
- Ne passez jamais d'objets ni de parties du corps par les vitres, même si le système électrique de la voiture est complètement éteint.





**! IMPORTANT**

- N'ouvrez pas le toit panoramique si des barres de toit sont installées.
- Ne placez jamais d'objets lourds sur le toit panoramique.

**! IMPORTANT**

- Retirez la neige et la glace avant d'ouvrir le toit panoramique. Veillez à ne pas rayer les surfaces ou endommager les baguettes.
- Ne manœuvrez pas le toit panoramique s'il est gelé.

### Défecteur

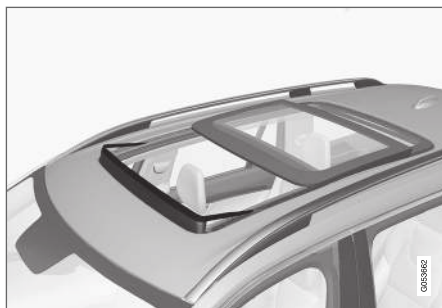

Le toit panoramique est doté d'un déflecteur qui se déploie lorsque le toit panoramique est ouvert.

### Informations associées

- Actionner le toit panoramique\* (p. 182)
- Fermeture automatique du rideau pare-soleil du toit panoramique\* (p. 185)
- Protection antipincement des vitres et des rideaux pare-soleil (p. 174)
- Verrouiller et déverrouiller sans clé\* (p. 283)
- Verrouiller et déverrouiller à l'aide de la télécommande (p. 260)

### Actionner le toit panoramique\*

Le toit panoramique et son rideau pare-soleil sont manœuvrés par une commande du panneau de toit. Tous deux sont munis d'une protection antipincement.

### **! ATTENTION**

Il y a risque de pincement pour les personnes (adultes ou enfants) et les objets avec les parties mobiles.

- Regardez toujours le mouvement des vitres lorsque vous les actionnez.
- Ne laissez pas les enfants jouer avec les commandes.
- Ne laissez jamais d'enfants seuls dans la voiture.
- N'oubliez pas de couper le courant des lève-vitres en mettant le système électrique de la voiture en position de contact **O** puis en retirant la télécommande de la voiture.
- Ne passez jamais d'objets ni de parties du corps par les vitres, même si le système électrique de la voiture est complètement éteint.

**! IMPORTANT**

- N'ouvrez pas le toit panoramique si des barres de toit sont installées.
- Ne placez jamais d'objets lourds sur le toit panoramique.

**! IMPORTANT**

- Retirez la neige et la glace avant d'ouvrir le toit panoramique. Veillez à ne pas rayer les surfaces ou endommager les baguettes.
- Ne manœuvrez pas le toit panoramique s'il est gelé.

Pour pouvoir utiliser le toit panoramique et le rideau pare-soleil, le système électrique du véhicule doit être en position de contact **I** ou **II**.

L'actionnement est aussi possible avec la télécommande ou la fonction d'ouverture sans clé\* avec la poignée de porte.

**⚠ ATTENTION**

Veillez à ne pincer aucun enfant ni aucun passager lorsque vous fermez toutes les vitres avec la télécommande ou la fonction d'ouverture sans clé\* avec poignée de porte.

**! IMPORTANT**

Vérifiez toujours que le toit panoramique est correctement fermé.

Le déplacement du toit cesse si vous relâchez la commande, en actionnement manuel, ou si la partie vitrée atteint la position de confort<sup>4</sup> ou d'ouverture/fermeture maximale. Le mouvement du toit panoramique et du rideau pare-soleil cesse aussi si la commande du toit est de nouveau actionnée dans le sens inverse du mouvement en cours.

Le toit panoramique et le rideau pare-soleil sont aussi munis d'une protection antipincement, en cas de problème avec la protection antipincement, vous pouvez tenter une séquence de réinitialisation.

**i NOTE**

En cas d'ouverture manuelle, le rideau pare-soleil doit être entièrement ouvert avant de pouvoir ouvrir le toit panoramique. Lors de la procédure de fermeture, le toit panoramique doit être entièrement fermé avant de pouvoir fermer complètement le rideau pare-soleil.

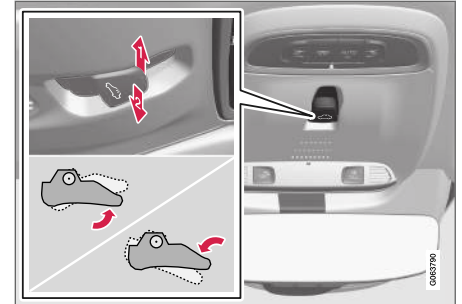
**Ouvrir et fermer en position de ventilation**

Position de ventilation, déplacement vertical du bord arrière.

- Pour ouvrir, tirez une fois la commande vers le haut.
- Pour fermer, poussez une fois la commande vers le bas.

En position de ventilation, le bord arrière de la partie vitrée avant se soulève. Si le rideau pare-soleil est entièrement fermé lorsque la position de ventilation est sélectionnée, il s'ouvre automatiquement sur environ 50 mm (env. 2 pouces).

Le rideau pare-soleil suit automatiquement le toit panoramique lorsqu'il se ferme à partir de la position de ventilation.

<sup>4</sup> La position de confort est une position qui permet de maintenir le bruit du vent et la résonance pendant la conduite à un niveau agréable.

#### « Ouvrir et fermer complètement le toit panoramique avec la commande au toit

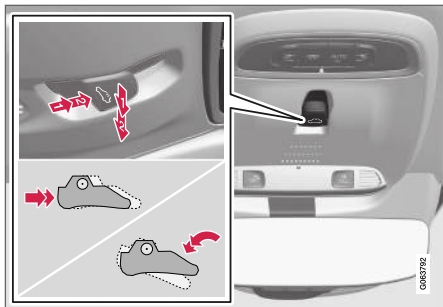

1 Actionnement, position manuelle

2 Actionnement, position automatique

#### Actionnement manuel

1. Pour ouvrir le rideau pare-soleil, poussez la commande vers l'arrière jusqu'à la position d'ouverture manuelle.
2. Pour ouvrir le toit panoramique en position de confort, poussez la commande en arrière une deuxième fois jusqu'en position d'ouverture manuelle.
3. Pour ouvrir complètement le toit panoramique, poussez la commande en arrière une troisième fois jusqu'en position d'ouverture manuelle.

Fermez en répétant la procédure précédente dans l'ordre inverse et en poussant la commande

vers l'avant/le bas en position de fermeture manuelle.

#### Actionnement automatique

1. Pour ouvrir le rideau pare-soleil au maximum, appuyez sur la commande en arrière jusqu'à la position d'ouverture automatique puis relâchez-la.
2. Pour ouvrir le toit panoramique en position de confort, poussez la commande en arrière une deuxième fois jusqu'en position d'ouverture automatique et relâchez-la.
3. Pour ouvrir complètement le toit panoramique, poussez la commande en arrière une troisième fois jusqu'en position d'ouverture automatique et relâchez-la.

Fermez en répétant la procédure précédente dans l'ordre inverse et en poussant la commande vers l'avant/le bas en position de fermeture automatique.

#### Actionnement automatique - ouverture ou fermeture rapide

Le toit panoramique et le rideau pare-soleil peuvent être ouverts ou fermés simultanément :

- Ouvrir - poussez la commande deux fois vers l'arrière en position d'actionnement automatique et relâchez-la.
- Fermer - poussez la commande deux fois vers l'avant/le bas en position d'actionnement automatique et relâchez-la.

#### Informations associées

- Toit panoramique\* (p. 181)
- Fermeture automatique du rideau pare-soleil du toit panoramique\* (p. 185)
- Protection antipincement des vitres et des rideaux pare-soleil (p. 174)
- Verrouiller et déverrouiller sans clé\* (p. 283)
- Verrouiller et déverrouiller à l'aide de la télécommande (p. 260)

## Fermeture automatique du rideau pare-soleil du toit panoramique\*

Cette fonction permet la fermeture automatique du rideau pare-soleil 15 minutes après le verrouillage de la voiture si celle-ci est stationnée et qu'il fait chaud. Le rôle de cette fonction est de réduire la température dans l'habitacle et d'éviter la décoloration des garnitures.

La fonction, désactivée en usine à la livraison de la voiture, peut être activée ou désactivée sur l'écran central.

1. Appuyez sur **Paramètres** de la Vue principale sur l'écran central.
2. Appuyez sur **My Car** → **Verrouillage**.

Sélectionnez **Fermeture automatique du pare-soleil de toit** pour activer/désactiver.

### **i** NOTE

Le rideau pare-soleil se ferme aussi lors de la fermeture de l'ensemble des vitres avec la télécommande ou la fonction d'ouverture sans clé\* avec la poignée de porte.

## Informations associées

- Toit panoramique\* (p. 181)
- Actionner le toit panoramique\* (p. 182)
- Protection antipincement des vitres et des rideaux pare-soleil (p. 174)

- Verrouiller et déverrouiller sans clé\* (p. 283)
- Verrouiller et déverrouiller à l'aide de la télécommande (p. 260)

## Balai d'essuie-glace et liquide lave-glace

Les essuie-glaces et le liquide lave-glace servent à améliorer la visibilité ainsi que le faisceau des phares.

Les buses de lavages sont automatiquement chauffées\* par grand froid pour éviter que le liquide lave-glace ne gèle.

Lorsqu'il reste environ 1 litre (1 qt) de liquide lave-glace, l'écran conducteur indique que le réservoir de liquide lave-glace doit être rempli.

## Informations associées

- Utiliser le capteur de pluie (p. 187)
- Utiliser le lave-glace et le lave-phares (p. 189)
- Utiliser l'essuie-glace arrière automatique en marche arrière (p. 191)
- Utiliser la fonction mémoire du capteur de pluie (p. 188)
- Utiliser l'essuie-glace et le lave-glace arrière (p. 190)
- Remplissage du liquide lave-glace (p. 708)
- Balais d'essuie-glace en position d'entretien (p. 707)
- Remplacer le balai d'essuie-glace de pare-brise (p. 706)



- Remplacer le balai d'essuie-glace de lunette arrière (p. 705)
- Utiliser les essuie-glaces (p. 186)

### Utiliser les essuie-glaces

L'essuie-glace avant nettoie le pare-brise. Les différents réglages de l'essuie-glace avant sont effectués avec le levier droit au volant.



Levier de volant côté droit.

- 1** Molette, utilisée pour régler la sensibilité du capteur de pluie et la fréquence des essuie-glaces.

### Balayage unique

-  Déplacez le levier vers le bas et relâchez-le pour obtenir un balayage.



### Essuie-glace désactivés

- 0** Placez le levier en position **0** pour désactiver les essuie-glaces.

### Balayage intermittent

- INT** Utilisez la molette pour ajuster le nombre de balayage par unité de temps, lorsque le balayage intermittent est sélectionné.

### Balayage continu

-  Déplacez le levier vers le haut pour activer le balayage à vitesse normale.
-  Déplacez le levier un peu plus vers le haut pour activer le balayage à vitesse élevée.

### ! IMPORTANT

Avant d'activer les essuie-glaces, assurez-vous que les balais ne sont pas gelés et veillez à enlever la neige et la glace sur le pare-brise et la lunette arrière.

### ! IMPORTANT

Lors du nettoyage du pare-brise avec les essuie-glaces, utilisez du liquide lave-glace en abondance. Le pare-brise doit être mouillé lorsque les essuie-glaces fonctionnent.

### Informations associées

- Utiliser le capteur de pluie (p. 187)
- Utiliser le lave-glace et le lave-phares (p. 189)
- Utiliser l'essuie-glace arrière automatique en marche arrière (p. 191)



- Balai d'essuie-glace et liquide lave-glace (p. 185)
- Utiliser la fonction mémoire du capteur de pluie (p. 188)
- Utiliser l'essuie-glace et le lave-glace arrière (p. 190)
- Remplissage du liquide lave-glace (p. 708)
- Balais d'essuie-glace en position d'entretien (p. 707)
- Remplacer le balai d'essuie-glace de pare-brise (p. 706)
- Remplacer le balai d'essuie-glace de lunette arrière (p. 705)

### Utiliser le capteur de pluie

Le capteur de pluie détecte la quantité d'eau sur le pare-brise pour activer automatiquement les essuie-glaces. La sensibilité du capteur de pluie s'ajuste à l'aide de la molette sur le levier droit au volant.

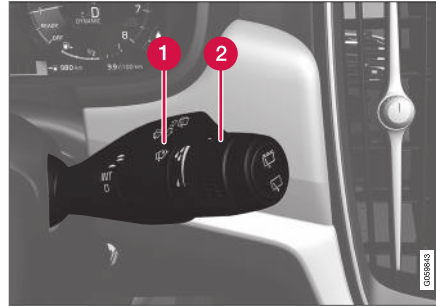

Levier de volant côté droit.

- 1 Bouton de capteur de pluie
- 2 Molette de sensibilité/fréquence

Lorsque le capteur de pluie est activé, le symbole correspondant  apparaît sur l'écran conducteur.

### Activer le capteur de pluie

Lorsque le capteur de pluie doit être activé, le moteur doit tourner ou le système électrique doit être en position de contact **I** ou **II** et le levier

d'essuie-glace doit être en position **0** ou en position de balayage unique.

Activez le capteur de pluie en appuyant sur le bouton du capteur de pluie .

Si le levier est déplacé vers le bas, les essuie-glaces effectuent un balayage supplémentaire.

Tournez la molette vers le haut pour une plus grande sensibilité et vers le bas pour une moindre sensibilité. Un balayage supplémentaire est donné lorsque la molette est tournée vers le haut.

### Désactiver le capteur de pluie

Désactivez le capteur de pluie en appuyant sur le bouton correspondant  ou en déplaçant le levier vers le haut sur une autre position d'essuie-glace.

Le capteur de pluie est automatiquement désactivé en position de contact **0** ou lorsque le moteur est arrêté.

Le capteur de pluie est automatiquement désactivé lorsque les essuie-glaces sont mis en position d'entretien. Le capteur de pluie est de nouveau activé lorsque la position d'entretien est désactivée.



**! IMPORTANT**

Dans une station de lavage automatique, les essuie-glaces peuvent être activés et endommagés. Désactivez le capteur de pluie lorsque le moteur tourne ou lorsque le système électrique de la voiture est en position de contact **I** ou **II**. Le témoin sur l'écran conducteur s'éteint.

**Informations associées**

- Utiliser le lave-glace et le lave-phares (p. 189)
- Utiliser l'essuie-glace arrière automatique en marche arrière (p. 191)
- Balai d'essuie-glace et liquide lave-glace (p. 185)
- Utiliser la fonction mémoire du capteur de pluie (p. 188)
- Utiliser l'essuie-glace et le lave-glace arrière (p. 190)
- Remplissage du liquide lave-glace (p. 708)
- Balais d'essuie-glace en position d'entretien (p. 707)
- Remplacer le balai d'essuie-glace de pare-brise (p. 706)
- Remplacer le balai d'essuie-glace de lunette arrière (p. 705)
- Utiliser les essuie-glaces (p. 186)

**Utiliser la fonction mémoire du capteur de pluie**

Le capteur de pluie détecte la quantité d'eau sur le pare-brise pour activer automatiquement les essuie-glaces.

**Activer/désactiver la fonction de mémoire**

La fonction de mémoire du capteur de pluie peut être activée de afin qu'il ne soit pas nécessaire d'appuyer sur le bouton du capteur de pluie à chaque démarrage de la voiture :

1. Appuyez sur **Paramètres** de la Vue principale sur l'écran central.
2. Appuyez sur **My Car** → **Essuie-glace**.
3. Sélectionnez **Détecteur de pluie** pour activer/désactiver la fonction mémoire.

**Informations associées**

- Utiliser le capteur de pluie (p. 187)
- Utiliser le lave-glace et le lave-phares (p. 189)
- Utiliser l'essuie-glace arrière automatique en marche arrière (p. 191)
- Balai d'essuie-glace et liquide lave-glace (p. 185)
- Utiliser l'essuie-glace et le lave-glace arrière (p. 190)
- Remplissage du liquide lave-glace (p. 708)

- Balais d'essuie-glace en position d'entretien (p. 707)
- Remplacer le balai d'essuie-glace de pare-brise (p. 706)
- Remplacer le balai d'essuie-glace de lunette arrière (p. 705)
- Utiliser les essuie-glaces (p. 186)

## Utiliser le lave-glace et le lave-phares

Le lave-glace et le lave-phare nettoient le pare-brise et les phares. Utilisez le levier droit au volant pour activer le lave-glace de pare-brise et les lave-phares.

### Activer le lave-glace et le lave-phares



Fonction lave-glace, levier droit au volant

- Tirez le levier droit vers le volant pour actionner les lave-glaces et les lave-phares.
  - > Les essuie-glaces effectuent quelques balayages supplémentaires lorsque le levier est relâché.

### ! IMPORTANT

Évitez d'utiliser le lave-glace lorsque le système est gelé ou si le réservoir est vide pour ne pas risquer d'endommager la pompe.

### Lavage des phares\*

Pour économiser le liquide, les phares sont nettoyés automatiquement selon un intervalle défini, lorsque les phares sont allumés.

### Lavage réduit

Lorsqu'il reste environ 1 litre (1 qt) de liquide lave-glace dans le réservoir et que le message **Liquide lave-glace Niveau bas**. Remplir apparaît avec le symbole  sur l'écran conducteur, l'alimentation en liquide des lave-phares est coupée. L'objectif est de donner la priorité au nettoyage du pare-brise et à la visibilité. Les phares ne sont nettoyés que lorsque les feux de croisement ou de route sont allumés.

### Informations associées

- Utiliser le capteur de pluie (p. 187)
- Utiliser l'essuie-glace arrière automatique en marche arrière (p. 191)
- Balai d'essuie-glace et liquide lave-glace (p. 185)
- Utiliser la fonction mémoire du capteur de pluie (p. 188)
- Utiliser l'essuie-glace et le lave-glace arrière (p. 190)
- Remplissage du liquide lave-glace (p. 708)
- Balais d'essuie-glace en position d'entretien (p. 707)
- Remplacer le balai d'essuie-glace de pare-brise (p. 706)

- Remplacer le balai d'essuie-glace de lunette arrière (p. 705)
- Utiliser les essuie-glaces (p. 186)

## Utiliser l'essuie-glace et le lave-glace arrière



L'essuie-glace et lave-glace arrière nettoient la lunette arrière. Utilisez le levier droit au volant pour activer le nettoyage et modifier les réglages.

## Activer l'essuie-glace et le lave-glace arrière

### **i** NOTE

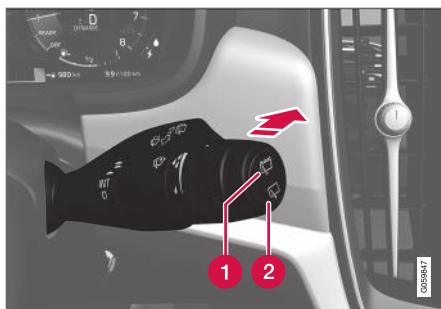
Le moteur d'essuie-glace arrière est pourvu d'une protection antisurchauffe qui l'arrête en cas de surchauffe. L'essuie-glace de lunette arrière fonctionne à nouveau après une période de gel.



- 1 Sélectionnez  pour le balayage intermittent de l'essuie-glace arrière.
  - 2 Sélectionnez  pour le balayage continu de l'essuie-glace arrière.
- Poussez le levier droit au volant vers l'avant pour actionner le lave-glace et l'essuie-glace de la lunette arrière.

### Informations associées

- Utiliser le capteur de pluie (p. 187)
- Utiliser le lave-glace et le lave-phares (p. 189)
- Utiliser l'essuie-glace arrière automatique en marche arrière (p. 191)
- Utiliser la fonction mémoire du capteur de pluie (p. 188)
- Balai d'essuie-glace et liquide lave-glace (p. 185)

- Remplissage du liquide lave-glace (p. 708)
- Balais d'essuie-glace en position d'entretien (p. 707)
- Remplacer le balai d'essuie-glace de pare-brise (p. 706)
- Remplacer le balai d'essuie-glace de lunette arrière (p. 705)
- Utiliser les essuie-glaces (p. 186)

## Utiliser l'essuie-glace arrière automatique en marche arrière

Si la marche arrière est engagée lorsque les essuie-glaces de pare-brise sont activés, l'essuie-glace de lunette arrière sera activé. La fonction est désactivée en quittant la marche arrière.

1. Appuyez sur **Paramètres** de la Vue principale sur l'écran central.
2. Appuyez sur **My Car** → **Essuie-glace**.
3. Sélectionnez **Balayage automatique arrière** pour activer/désactiver l'essuie-glace en marche arrière.

Si l'essuie-glace de lunette arrière fonctionne déjà à vitesse continue, il n'y a pas de changement.

## Informations associées

- Utiliser le capteur de pluie (p. 187)
  - Utiliser le lave-glace et le lave-phares (p. 189)
  - Balai d'essuie-glace et liquide lave-glace (p. 185)
  - Utiliser la fonction mémoire du capteur de pluie (p. 188)
  - Utiliser l'essuie-glace et le lave-glace arrière (p. 190)
  - Remplissage du liquide lave-glace (p. 708)
  - Balais d'essuie-glace en position d'entretien (p. 707)
- Remplacer le balai d'essuie-glace de pare-brise (p. 706)
  - Remplacer le balai d'essuie-glace de lunette arrière (p. 705)
  - Utiliser les essuie-glaces (p. 186)



SIÈGES ET VOLANT

### Siège avant à commande manuelle

Les sièges avant bénéficient de différentes positions de réglage pour un meilleur confort.



- 1 Montez/descendez le bord avant\* du coussin d'assise en pompant vers le haut/bas.<sup>1</sup>
- 2 Pour modifier la longueur du coussin d'assise\*, tirez le levier vers le haut et avancez/reculez le coussin avec la main.
- 3 Pour avancer ou reculer le siège, soulevez la poignée puis réglez la distance de siège par rapport au volant et aux pédales. Après avoir modifié les réglages, contrôlez que le siège est bien verrouillé.
- 4 Modifiez le support lombaire\* en appuyant sur le bouton en avant/arrière/haut/bas<sup>2</sup>.

- 5 Montez/descendez le siège en poussant la commande vers le haut/bas.
- 6 Modifiez l'inclinaison du dossier en tournant la molette.

### **ATTENTION**

Réglez la position du siège conducteur avant de démarrer, jamais pendant la conduite. Assurez-vous que le siège est bien verrouillé pour éviter que des personnes ne soient blessées en cas de freinage brutal ou d'accident.

### Informations associées

- Sièges avant à commande électrique\* (p. 195)
- Régler le siège avant à commande électrique\* (p. 195)
- Mémoriser la position du siège, des rétroviseurs et de l'affichage tête haute\* (p. 196)
- Utiliser la position de mémoire du siège, des rétroviseurs et de l'affichage tête haute\* (p. 198)
- Ajuster les paramètres de massage\* de siège avant (p. 200)
- Ajuster\* la position du coussin d'assise du siège avant dans la longueur (p. 201)
- Réglages du massage des sièges avant\* (p. 199)

- Ajuster les supports latéraux\* des sièges avant (p. 202)
- Ajuster le support lombaire\* des sièges avant (p. 203)
- Ajuster le siège passager depuis le siège conducteur\* (p. 205)

<sup>1</sup> Ne concerne que le siège conducteur.

<sup>2</sup> Valable pour le soutien lombaire quadridirectionnel\*. Le soutien lombaire bidirectionnel\* est réglé vers l'avant et vers l'arrière.



## Sièges avant à commande électrique\*

Les sièges avant bénéficient de différentes positions de réglage pour un meilleur confort. Le siège à commande électrique peut être déplacé vers l'avant/l'arrière et vers le haut/bas. Le bord avant du coussin de siège peut être relevé ou abaissé et ajusté en longueur\*. L'inclinaison du dossier peut être modifiée. Le support lombaire\* peut être ajusté vers le haut/vers le bas/vers l'avant/vers l'arrière<sup>3</sup>.

Il est possible de régler le siège un certain temps après avoir déverrouillé la porte sans que le moteur ne soit en marche. Le réglage du siège est toujours possible lorsque le moteur est en marche. Vous pouvez aussi effectuer les réglages pendant un certain temps après l'arrêt du moteur.

### ! IMPORTANT

Les sièges à commande électrique sont équipés d'une protection contre les surcharges qui est déclenchée si l'un des sièges est bloqués par un objet. Dans ce cas, retirez l'objet puis manœuvrez à nouveau le siège.

### Informations associées

- Siège avant à commande manuelle (p. 194)
- Régler le siège avant à commande électrique\* (p. 195)

- Mémoriser la position du siège, des rétroviseurs et de l'affichage tête haute\* (p. 196)
- Utiliser la position de mémoire du siège, des rétroviseurs et de l'affichage tête haute\* (p. 198)
- Ajuster les paramètres de massage\* de siège avant (p. 200)
- Ajuster\* la position du coussin d'assise du siège avant dans la longueur (p. 201)
- Réglages du massage des sièges avant\* (p. 199)
- Ajuster les supports latéraux\* des sièges avant (p. 202)
- Ajuster le support lombaire\* des sièges avant (p. 203)
- Ajuster le siège passager depuis le siège conducteur\* (p. 205)

## Régler le siège avant à commande électrique\*

Réglez la position d'assise voulue à l'aide des commandes du siège avant. Pour régler les différentes fonctions de confort, poussez la commande multifonctions<sup>4</sup> vers le haut/vers le bas.

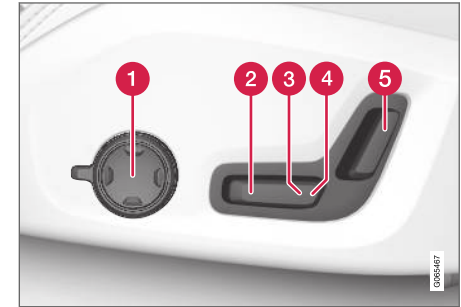

L'illustration montre les commandes sur une voiture à soutien lombaire quadridirectionnel\*. Les voitures à soutien lombaire bidirectionnel\* ne disposent pas de la commande multifonction tournante.

- 1 Sur les voitures à soutien lombaire quadridirectionnel\*, tournez la commande multifonction<sup>4</sup> vers le haut ou vers le bas pour ajuster les différentes fonctions de confort. Sur les voitures à soutien lombaire bidirectionnel\*,

<sup>3</sup> Valable pour le soutien lombaire quadridirectionnel\*. Le soutien lombaire bidirectionnel\* est réglé vers l'avant et vers l'arrière.

- « utilisez le bouton rond pour ajuster le soutien lombaire vers l'avant/vers l'arrière.
- 2 Montez/descendez le bord avant du coussin d'assise en actionnant la commande vers le haut/bas.
  - 3 Montez/descendez le siège en poussant la commande vers le haut/bas.
  - 4 Déplacez le siège en avant/arrière en poussant la commande vers l'avant/arrière.
  - 5 Modifiez l'inclinaison du dossier en poussant la commande vers l'avant/arrière.

Un seul mouvement (avant/arrière/haut/bas) est possible à la fois.

Le dossier des sièges avant ne peut pas être complètement rabattu en avant.

### Informations associées

- Siège avant à commande manuelle (p. 194)
- Sièges avant à commande électrique\* (p. 195)
- Mémoriser la position du siège, des rétroviseurs et de l'affichage tête haute\* (p. 196)
- Utiliser la position de mémoire du siège, des rétroviseurs et de l'affichage tête haute\* (p. 198)
- Ajuster les paramètres de massage\* de siège avant (p. 200)

- Ajuster\* la position du coussin d'assise du siège avant dans la longueur (p. 201)
- Réglages du massage des sièges avant\* (p. 199)
- Ajuster les supports latéraux\* des sièges avant (p. 202)
- Ajuster le support lombaire\* des sièges avant (p. 203)
- Ajuster le siège passager depuis le siège conducteur\* (p. 205)

### Mémoriser la position du siège, des rétroviseurs et de l'affichage tête haute\*

Il est possible de mémoriser la position du siège à commande électrique\*, des rétroviseurs extérieurs et de l'affichage tête haute\* avec les boutons de mémoire.

Mémorisez deux positions différentes pour le siège à commande électrique\*, les rétroviseurs extérieurs et l'affichage tête haute\* à l'aide des boutons de mémoire. Les boutons se trouvent sur l'intérieur de l'une des portes avant ou sur les deux\*.

<sup>4</sup> N'existe pas sur les voitures à soutien lombaire bidirectionnel\*.

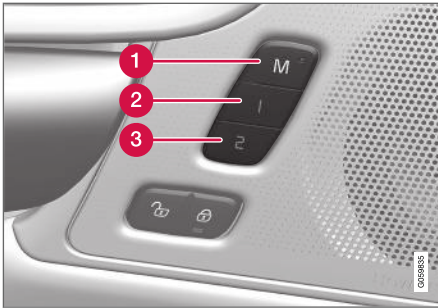

- ❶ Bouton **M** de mémorisation des réglages.
- ❷ Bouton de mémoire
- ❸ Bouton de mémoire

### Mémoriser une position

1. Réglez le siège, les rétroviseurs extérieurs et l'affichage Head-up dans les positions souhaitées.
2. Appuyez et maintenez le bouton **M** enfoncé. Le témoin lumineux du bouton s'allume.
3. Appuyez sur l'un des boutons **1** ou **2** dans les trois secondes et maintenez-le enfoncé.
  - > Une fois la configuration mémorisée avec le bouton de mémoire souhaité, un signal sonore retentit et le témoin lumineux sur le bouton **M** s'éteint.

Si vous n'appuyez pas sur l'un des boutons de mémoire dans les trois secondes, le témoin du bouton **M** s'éteint et la configuration n'est pas mémorisée.

Le siège, les rétroviseurs ou l'affichage tête haute doivent être réglés à nouveau avant de pouvoir créer une nouvelle mémoire.

### Informations associées

- Siège avant à commande manuelle (p. 194)
- Sièges avant à commande électrique\* (p. 195)
- Régler le siège avant à commande électrique\* (p. 195)
- Utiliser la position de mémoire du siège, des rétroviseurs et de l'affichage tête haute\* (p. 198)
- Ajuster les paramètres de massage\* de siège avant (p. 200)
- Ajuster\* la position du coussin d'assise du siège avant dans la longueur (p. 201)
- Réglages du massage des sièges avant\* (p. 199)
- Ajuster les supports latéraux\* des sièges avant (p. 202)
- Ajuster le support lombaire\* des sièges avant (p. 203)
- Ajuster le siège passager depuis le siège conducteur\* (p. 205)

- Orientation des rétroviseurs extérieurs (p. 179)
- Réglages de l'affichage tête haute\* (p. 148)

## Utiliser la position de mémoire du siège, des rétroviseurs et de l'affichage tête haute\*

Si les positions du siège à commande électrique\*, les rétroviseurs extérieurs et l'affiche tête haute\* ont été mémorisées, elles peuvent être facilement activées à l'aide des boutons de mémoire.

### Utiliser un réglage mémorisé

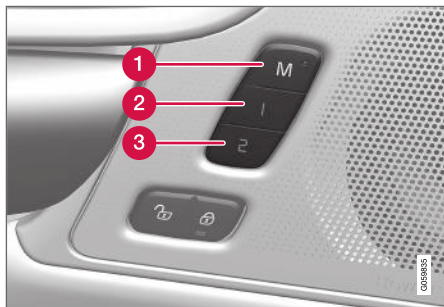

La configuration mémorisée peut être utilisée lorsque la porte avant est ouverte ou fermée :

### Porte avant ouverte

- Exercez une courte pression sur l'un des boutons de mémoire 1 (2) ou 2 (3). Le siège à commande électrique, les rétroviseurs extérieurs et l'affichage tête haute prennent leur position correspondant à la configuration mémorisée avec le bouton de mémoire correspondant.

### Porte avant fermée

- Maintenez l'un des boutons de mémoire 1 (2) ou 2 (3) enfoncé jusqu'à ce que le siège, les rétroviseurs extérieurs et l'affichage tête haute prennent leur position correspondant à la configuration mémorisée avec le bouton de mémoire correspondant.

Si le bouton de mémoire est relâché, le mouvement du siège, des rétroviseurs extérieurs et de l'affichage Head-up est interrompu.

## ATTENTION

- Étant donné que le réglage des sièges avant est possible même si le contact est coupé, il convient de ne jamais laisser les enfants sans surveillance dans le véhicule.
- Le déplacement du siège peut être interrompu à tout moment par une pression sur l'un des boutons de réglage du siège.
- Ne réglez jamais le siège pendant la conduite.
- Vérifiez que personne ne se trouve derrière les sièges avant de les régler.

### Informations associées

- Siège avant à commande manuelle (p. 194)
- Sièges avant à commande électrique\* (p. 195)
- Régler le siège avant à commande électrique\* (p. 195)
- Mémoriser la position du siège, des rétroviseurs et de l'affichage tête haute\* (p. 196)
- Ajuster les paramètres de massage\* de siège avant (p. 200)
- Ajuster\* la position du coussin d'assise du siège avant dans la longueur (p. 201)
- Réglages du massage des sièges avant\* (p. 199)

- Ajuster les supports latéraux\* des sièges avant (p. 202)
- Ajuster le support lombaire\* des sièges avant (p. 203)
- Ajuster le siège passager depuis le siège conducteur\* (p. 205)
- Orientation des rétroviseurs extérieurs (p. 179)
- Réglages de l'affichage tête haute\* (p. 148)

## Réglages du massage des sièges avant\*

Pour modifier les réglages, vous pouvez utiliser la commande multifonctions du siège ou l'écran central. L'écran central affiche les différents réglages.



Commande multifonctions placée sur le côté de l'assise du siège.

## Paramètres pour la fonction massage

Les réglages suivants sont disponibles pour la fonction massage :

- **Activer/Désact.** : sélectionnez **Activer/Désact.** pour activer/désactiver la fonction de massage.
- **Program 1-5** : 5 programmes de massage pré-réglés sont proposés. Choisissez entre **Rouleau, Pétris., Avancé, Lombaire** et **Épaule**.

- **Intensité** : choisissez entre **Bas, Normal** et **Haut**.
- **Vitesse** : choisissez entre **Lent, Normal** et **Rapide**.

## Redémarrage de la fonction massage

La fonction de massage est automatiquement désactivée après 20 minutes. La réactivation de la fonction est effectuée manuellement.

- Appuyez sur **Redém.**, sur l'écran central, pour redémarrer le programme de massage sélectionné.
  - > Le programme de massage recommence. Si aucune action n'est prise, le message est placé sur la Vue principale.

## Informations associées

- Siège avant à commande manuelle (p. 194)
- Sièges avant à commande électrique\* (p. 195)
- Régler le siège avant à commande électrique\* (p. 195)
- Mémoriser la position du siège, des rétroviseurs et de l'affichage tête haute\* (p. 196)
- Utiliser la position de mémoire du siège, des rétroviseurs et de l'affichage tête haute\* (p. 198)
- Ajuster les paramètres de massage\* de siège avant (p. 200)
- Ajuster\* la position du coussin d'assise du siège avant dans la longueur (p. 201)



- Ajuster les supports latéraux\* des sièges avant (p. 202)
- Ajuster le support lombaire\* des sièges avant (p. 203)
- Ajuster le siège passager depuis le siège conducteur\* (p. 205)

### Ajuster les paramètres de massage\* de siège avant

Pour modifier les réglages, vous pouvez utiliser la commande multifonctions du siège ou l'écran central. L'écran central affiche les différents réglages.

### Ajuster les paramètres de massage de siège avant

Le siège avant dispose d'un système de massage dans son dossier. Le système se compose de coussins d'air qui offrent différents types de massage selon les réglages effectués.

La fonction de massage ne peut être activée que lorsque le moteur de la voiture est en marche.

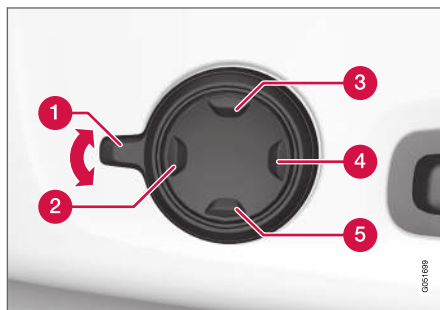

1. Activez la commande multifonctions en tournant la commande 1 vers le haut/vers le bas. La vue de réglage de siège s'affiche sur l'écran central.

2. Sélectionnez **Massage** dans la vue de paramètres des sièges.
3. Pour choisir parmi les différentes fonctions de massage, vous pouvez utiliser directement l'écran central ou déplacer le curseur vers le haut/bas avec les boutons haut 3 / bas 5 de la commande multifonctions. Pour modifier le réglage de la fonction sélectionnée directement à l'écran central, utilisez les flèches ou les boutons avant 2 / arrière 4 de la commande multifonctions.

### Informations associées

- Siège avant à commande manuelle (p. 194)
- Sièges avant à commande électrique\* (p. 195)
- Régler le siège avant à commande électrique\* (p. 195)
- Mémoriser la position du siège, des rétroviseurs et de l'affichage tête haute\* (p. 196)
- Utiliser la position de mémoire du siège, des rétroviseurs et de l'affichage tête haute\* (p. 198)
- Ajuster\* la position du coussin d'assise du siège avant dans la longueur (p. 201)
- Réglages du massage des sièges avant\* (p. 199)
- Ajuster les supports latéraux\* des sièges avant (p. 202)

- Ajuster le support lombaire\* des sièges avant (p. 203)
- Ajuster le siège passager depuis le siège conducteur\* (p. 205)

### Ajuster\* la position du coussin d'assise du siège avant dans la longueur

La position longitudinale du coussin d'assise est réglée à l'aide de la commande multifonction\* sur le côté du coussin d'assise ou manuellement à l'aide d'une commande à l'avant du coussin d'assise selon le niveau d'équipement choisi.

#### Réglage longitudinal du coussin d'assise à l'aide de la commande multifonction

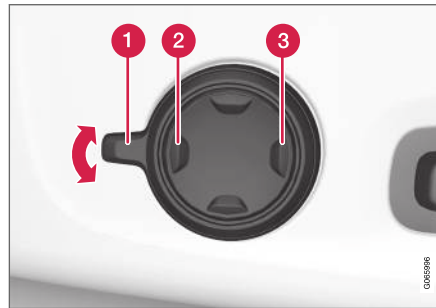

Commande multifonction placée sur le côté du coussin d'assise

1. Activez la commande multifonctions en tournant la commande **1** vers le haut/vers le bas. La vue de réglage de siège s'affiche sur l'écran central.

2. Sélectionnez **Ext. de l'assise** dans la vue de paramètres des sièges.

- Appuyez sur la partie avant du bouton quadrirectionnel **2** pour allonger le coussin d'assise.
- Appuyez sur la partie arrière du bouton quadrirectionnel **3** pour raccourcir le coussin d'assise.

#### Réglage longitudinal manuel du coussin d'assise



Commande de réglage de coussin.

1. Saisissez la poignée **1** sur la face avant du siège et tirez-la vers le haut.
2. Réglez la longueur du coussin d'assise.
3. Relâchez la poignée et vérifiez que le coussin est en position verrouillée.



### « Informations associées

- Sièges avant à commande manuelle (p. 194)
- Sièges avant à commande électrique\* (p. 195)
- Régler le siège avant à commande électrique\* (p. 195)
- Mémoriser la position du siège, des rétroviseurs et de l'affichage tête haute\* (p. 196)
- Utiliser la position de mémoire du siège, des rétroviseurs et de l'affichage tête haute\* (p. 198)
- Ajuster les paramètres de massage\* de siège avant (p. 200)
- Réglages du massage des sièges avant\* (p. 199)
- Ajuster les supports latéraux\* des sièges avant (p. 202)
- Ajuster le support lombaire\* des sièges avant (p. 203)
- Ajuster le siège passager depuis le siège conducteur\* (p. 205)

### Ajuster les supports latéraux\* des sièges avant

Améliorez le confort du siège avant en ajustant les côtés du dossier.

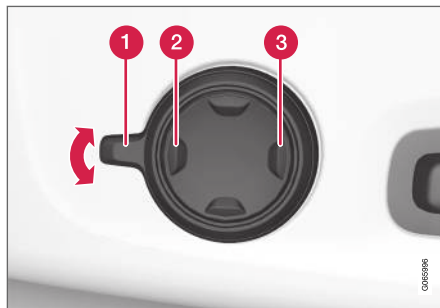

Commande multifonctions placée sur le côté de l'assise du siège.

Les côtés du dossier peuvent être ajustés pour un soutien latéral. Pour modifier les réglages, vous pouvez utiliser la commande multifonctions du siège ou l'écran central. L'écran central affiche les différents réglages.

Pour ajuster le soutien latéral :

1. Activez la commande multifonctions en la tournant vers le haut/vers le bas **1**. La vue de réglage de siège s'affiche sur l'écran central.

2. Sélectionnez **Maintien latéral** dans la vue de paramètres des sièges.
  - Appuyez sur la partie avant du bouton quadrirectionnel pour augmenter le support latéral **2**.
  - Appuyez sur la partie arrière du bouton quadrirectionnel pour réduire le support latéral **3**.

### Informations associées

- Sièges avant à commande manuelle (p. 194)
- Sièges avant à commande électrique\* (p. 195)
- Régler le siège avant à commande électrique\* (p. 195)
- Mémoriser la position du siège, des rétroviseurs et de l'affichage tête haute\* (p. 196)
- Utiliser la position de mémoire du siège, des rétroviseurs et de l'affichage tête haute\* (p. 198)
- Ajuster les paramètres de massage\* de siège avant (p. 200)
- Ajuster\* la position du coussin d'assise du siège avant dans la longueur (p. 201)
- Réglages du massage des sièges avant\* (p. 199)



- Ajuster le support lombaire\* des sièges avant (p. 203)
- Ajuster le siège passager depuis le siège conducteur\* (p. 205)

### Ajuster le support lombaire\* des sièges avant

Le soutien lombaire est ajusté à l'aide de la commande sur le côté du coussin d'assise du siège.



La commande multifonctions, sur les voitures à soutien lombaire quadridirectionnel\*.



Commande des voitures à soutien lombaire bidirectionnel\*

Le soutien lombaire est réglé, sur les voitures à soutien lombaire quadridirectionnel\*, à l'aide de la commande multifonction ou, sur les voitures à soutien lombaire bidirectionnel\*, à l'aide du bouton rond. La commande est placée sur le côté de l'assise du siège. Selon le niveau d'équipement choisi, le soutien lombaire peut être ajusté vers l'avant/vers l'arrière et vers le haut/vers le bas (soutien lombaire quadridirectionnel) ou vers l'avant/vers l'arrière (soutien lombaire bidirectionnel).



#### « Réglage du soutien lombaire sur les voitures à soutien lombaire quadridirectionnel

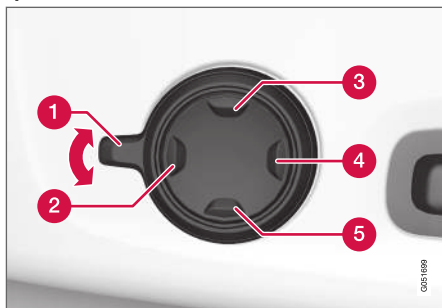

1. Activez la commande multifonctions en tournant la commande **1** vers le haut/vers le bas. La vue de réglage de siège s'affiche sur l'écran central.
2. Sélectionnez **Lombaire** dans la vue de paramètres des sièges.
  - Poussez sur le bouton rond vers le haut **3**/vers le bas **5** pour monter/descendre le soutien lombaire.
  - Appuyez sur la partie avant **2** du bouton pour augmenter le soutien lombaire.
  - Appuyez sur la partie arrière **4** du bouton pour réduire le soutien lombaire.

#### Réglage du soutien lombaire sur les voitures à soutien lombaire bidirectionnel

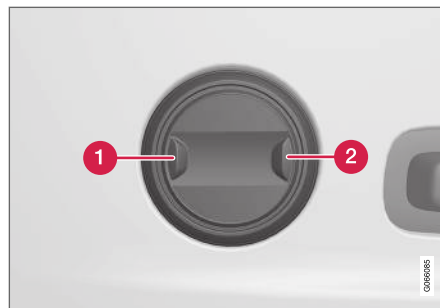

1. Appuyez sur la partie avant **1** du bouton rond pour augmenter le soutien lombaire.
2. Appuyez sur la partie arrière **2** du bouton rond pour réduire le soutien lombaire.

#### Informations associées

- Siège avant à commande manuelle (p. 194)
- Sièges avant à commande électrique\* (p. 195)
- Régler le siège avant à commande électrique\* (p. 195)
- Mémoriser la position du siège, des rétroviseurs et de l'affichage tête haute\* (p. 196)

- Utiliser la position de mémoire du siège, des rétroviseurs et de l'affichage tête haute\* (p. 198)
- Ajuster les paramètres de massage\* de siège avant (p. 200)
- Ajuster\* la position du coussin d'assise du siège avant dans la longueur (p. 201)
- Réglages du massage des sièges avant\* (p. 199)
- Ajuster les supports latéraux\* des sièges avant (p. 202)
- Ajuster le siège passager depuis le siège conducteur\* (p. 205)

## Ajuster le siège passager depuis le siège conducteur\*

Le siège passager avant peut être ajusté à partir du siège conducteur.

### Activer la fonction

Cette fonction est activée par la vue Fonctions de l'écran central :



Appuyez sur le bouton **Régler le siège passager** pour activer.

### Ajuster siège passager

Le conducteur doit régler le siège passager dans les 10 secondes suivant l'activation de la fonction. Si aucune action n'est prise dans ce laps de temps, la fonction est désactivée.

Le conducteur utilise la commande située sur le siège conducteur pour régler le siège passager:



- 1 Déplacez le siège passager en avant/arrière en poussant la commande vers l'avant/arrière.
- 2 Modifiez l'inclinaison du dossier du siège passager en poussant la commande vers l'avant/arrière.

### Informations associées

- Siège avant à commande manuelle (p. 194)
- Sièges avant à commande électrique\* (p. 195)
- Régler le siège avant à commande électrique\* (p. 195)
- Mémoriser la position du siège, des rétroviseurs et de l'affichage tête haute\* (p. 196)
- Utiliser la position de mémoire du siège, des rétroviseurs et de l'affichage tête haute\* (p. 198)

- Ajuster les paramètres de massage\* de siège avant (p. 200)
- Ajuster\* la position du coussin d'assise du siège avant dans la longueur (p. 201)
- Réglages du massage des sièges avant\* (p. 199)
- Ajuster les supports latéraux\* des sièges avant (p. 202)
- Ajuster le support lombaire\* des sièges avant (p. 203)

## Rabattre le dossier de la banquette arrière

Le dossier de la banquette arrière est divisée en deux parties. Chacune peut être rabattue en avant individuellement.

### ATTENTION

- Réglez le siège et verrouillez-le avant de prendre la route. Soyez prudent lorsque vous réglez le siège. L'absence d'attention ou de contrôle du mouvement pendant le réglage peut provoquer des blessures par pincement.
- Lorsque vous transportez des objets longs, pensez à bien les arrimer pour éviter toute blessure /dommage en cas de freinage brusque.
- Coupez toujours le moteur et serrez le frein de stationnement pour charger/décharger la voiture.
- Pour les voitures avec passage automatique des rapports, sélectionnez la position **P** pour éviter qu'il ne soit déplacé par erreur.

### IMPORTANT

Il ne doit y avoir aucun objet sur la banquette arrière lorsque le dossier doit être rabattu. Les ceintures de sécurité ne doivent pas être bouclées. La garniture de la banquette arrière risquerait d'être endommagée.

### IMPORTANT

Le coussin d'assise du siège enfant intégré\* doit être abaissé avant de rabattre le dossier de la banquette arrière.

L'accoudoir\* de la place centrale doit être relevé avant de rabattre la banquette.

La trappe pour objets longs de la banquette arrière doit être fermée avant le basculement.

### NOTE

Les sièges avant peuvent être avancés et/ou le dossier peut être réglé en hauteur afin que les dossiers arrière puissent être complètement rabattus vers l'avant.

## Rabattre les dossiers dans les voitures avec rabattement à commande électronique\*

Si la voiture est équipée de la fonction de rabattement électronique de la banquette arrière, il est possible de rabattre le siège à l'aide de boutons

placés dans le compartiment à bagages. Il est aussi possible de rabattre la banquette arrière à l'aide de la poignée sur le dessus de la banquette.

### ATTENTION

Veillez à ce que personne ne risque d'être coincé lors de l'abaissement automatique de la banquette arrière. Cette opération étant commandée automatiquement par une pression sur un bouton, personne ne doit se trouver sur ou à proximité de la banquette arrière.

### Rabattre les dossiers avec les boutons dans le compartiment à bagages

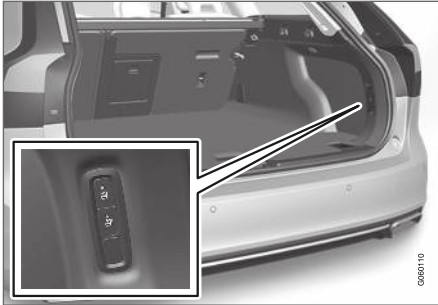

Pour permettre le rabattement de la banquette arrière, la voiture doit être immobile et le hayon doit être ouvert. Assurez-vous que rien ni personne ne se trouve sur la banquette arrière.

1. Rabattez l'appuie-tête de la place centrale manuellement.
2. Maintenez le bouton enfoncé pour le rabattement. Les boutons sont marqués **L** et **R** pour les parties gauche et droite, respectivement, du dossier.
3. Les dossiers sont libérés du verrou. Les appuis-tête sont d'abord rabattus puis les dossiers s'abaissent automatiquement en position horizontale.

### Rabattre les dossiers avec la poignée dans la banquette arrière

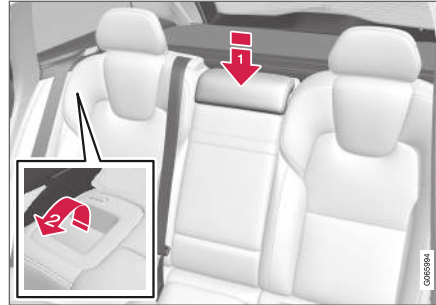

Assurez-vous que rien ni personne ne se trouve sur la banquette arrière.

1. Rabattez l'appuie-tête de la place centrale manuellement.
2. Tirez les poignées placées sur le dossier gauche ou droit de banquette arrière vers l'avant pour rabattre la partie gauche ou droite de la banquette arrière.
  - > Les dossiers sont libérés du verrou. Les appuis-tête sont d'abord rabattus puis les dossiers s'abaissent automatiquement en position horizontale.

### Rabattre les dossiers manuellement

Si la voiture est équipée seulement de la banquette arrière à rabattement manuel, rabattez la

partie droite ou gauche de la banquette avec la poignée de la banquette.

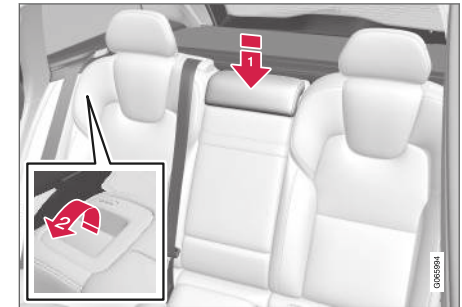

Assurez-vous que rien ni personne ne se trouve sur la banquette arrière.

1. Rabattez l'appuie-tête de la place centrale manuellement.
2. Tirez les poignées placées sur le dossier gauche ou droit de banquette arrière vers l'avant pour rabattre la partie gauche ou droite de la banquette arrière.
3. Le dossier est libéré et doit être rabattu manuellement en position horizontale.

### Relever le dossier

La remise en place du dossier en position relevée s'effectue manuellement :

1. Relevez/reculez le dossier.

2. Poussez le dossier jusqu'à enclenchement du verrouillage.
3. Relevez les appuis-tête manuellement.
4. Ajustez la hauteur de l'appui-tête central au besoin.

### **ATTENTION**

Lorsque le dossier a été relevé, le témoin rouge ne doit plus être visible. S'il est toujours visible, cela indique que le dossier n'est pas verrouillé.

### **ATTENTION**

Vérifiez que les dossiers et les appuis-tête de la banquette arrière sont correctement verrouillés.

Les appuis-tête des sièges extérieurs doivent toujours être relevés lorsqu'un passager est assis sur l'une des places de la banquette arrière.

### Informations associées

- Réglez l'appui-tête de la banquette arrière (p. 208)
- Verrouillage privé (p. 295)
- Activer et désactiver le verrouillage privé (p. 295)

### Réglez l'appui-tête de la banquette arrière

Réglez l'appui-tête de la place centrale en fonction de la taille du passager. Rabattez l'appui-tête des places extérieures\* pour améliorer la visibilité arrière.

### Réglage de l'appui-tête de la place centrale

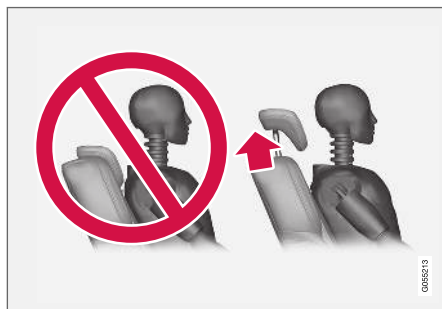

L'appui-tête de la place centrale doit être ajusté selon la taille du passager de manière à couvrir l'ensemble de la partie arrière de la tête. Réglez l'appui-tête manuellement selon vos besoins.

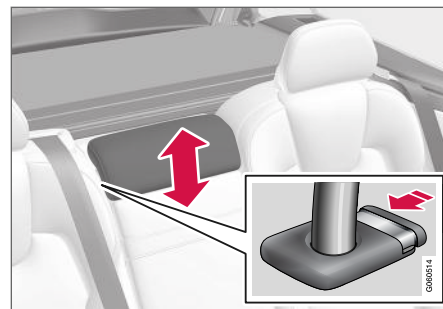

Appuyez sur le bouton (voir illustration) tout en poussant avec précaution l'appui-tête vers le bas pour le faire descendre.

### **ATTENTION**

L'appui-tête de la place centrale doit être abaissé lorsque personne n'est assis à cette place. Lorsque quelqu'un est assis sur la place centrale, l'appui-tête doit être correctement réglé selon la taille du passager afin qu'il couvre en intégralité l'arrière de sa tête.

### Rabattement de l'appui-tête extérieur de la banquette arrière à l'aide de l'écran central\*

Les appuis-tête extérieurs peuvent être rabattus à l'aide de la vue Fonctions de l'écran central. L'appui-tête peut être rabattu en position de contact **0**.



Appuyez sur le bouton **Rabattre l'appuie-tête** pour activer/désactiver le rabattement.

Relevez l'appuie-tête manuellement jusqu'à ce que vous entendiez un clic.

### **ATTENTION**

Ne rabattez pas les appuie-tête des places extérieures si des passagers y sont assis.

### **ATTENTION**

Les appuie-tête doivent être verrouillés après avoir été relevés.

## Rabattre l'appuie-tête extérieur de banquette arrière avec la poignée

Sur les voitures à rabattement à commande électronique\*, les appuie-tête extérieurs peuvent être rabattus à l'aide de la poignée sur le dessus de la banquette, voir **1**. Sur les voitures sans rabattement électrique de la banquette arrière, les appuie-tête sont fixes.



## Informations associées

- Rabattre le dossier de la banquette arrière (p. 206)

## Commandes au volant et avertisseur sonore

Le volant est muni de l'avertisseur sonore et des commandes pour les systèmes d'assistance au conducteur et la commande vocale.

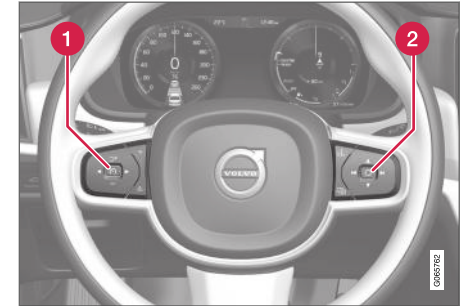

Commandes et palettes\* au volant.

- 1** Commandes pour les systèmes d'assistance au conducteur<sup>5</sup>.
- 2** Palette\* pour le passage manuel de rapports avec une boîte de vitesses automatique.
- 3** Commande vocale et gestion des menus, messages et téléphone.

<sup>5</sup> Limiteur de vitesse, Régulateur de vitesse, Régulateur adaptatif de vitesse\*, Contrôle de la distance\* et Pilot Assist.

### « Avertisseur sonore



L'avertisseur sonore se trouve au centre du volant.

#### Informations associées

- Blocage volant (p. 210)
- Régler le volant (p. 210)

### Blocage volant

Le blocage du volant rend la conduite de la voiture plus difficile, en cas de vol par exemple. Un bruit mécanique peut se faire entendre pendant l'activation ou la désactivation du blocage du volant.

#### Activer le blocage du volant

Le blocage du volant est activé lorsque vous verrouillez la voiture de l'extérieur avec le moteur à l'arrêt. Si la voiture est laissée déverrouillée, le blocage du volant est automatiquement activé après un certain temps.

#### Désactiver le blocage du volant

Le blocage du volant est désactivé lorsque vous déverrouillez la voiture de l'extérieur. Si la voiture n'est pas verrouillée, il suffit que la télécommande se trouve dans l'habitacle et que la voiture soit démarrée pour que le blocage du volant soit désactivé.

#### Informations associées

- Commandes au volant et avertisseur sonore (p. 209)
- Régler le volant (p. 210)

### Régler le volant

Vous pouvez ajuster le volant dans diverses positions.

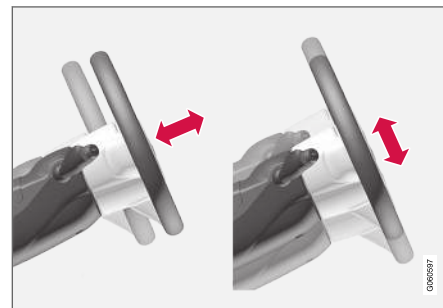

Le volant peut être réglé en profondeur et en hauteur.

Le réglage du volant s'effectue de diverses manières selon que la voiture est équipée ou non d'un coussin gonflable pour genoux<sup>6</sup>.

#### **ATTENTION**

Réglez le volant et verrouillez-le avant de prendre la route. Ne réglez jamais le volant pendant la conduite.

Si la direction assistée est assujettie à la vitesse, il est possible de régler le niveau de résistance au volant. La résistance de direction varie en

<sup>6</sup> La voiture n'est équipée d'un coussin gonflable que sur certains marchés.



fonction de la vitesse de la voiture pour améliorer les sensations du conducteur.

### Réglage du volant d'une voiture avec coussin gonflable pour les genoux

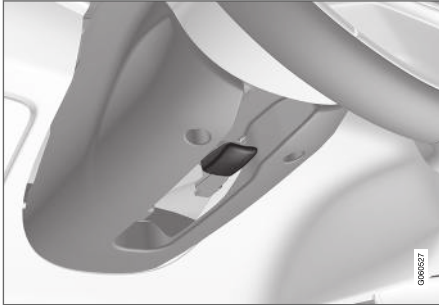

Levier de réglage du volant.

1. Poussez le levier vers l'avant pour libérer le volant.
2. Réglez le volant dans la position qui vous convient.
3. Tirez le levier pour verrouiller le volant. Si le levier est difficile à actionner, appuyez sur le volant tout en appuyant à nouveau sur le levier.

### Réglage du volant d'une voiture sans coussin gonflable pour les genoux

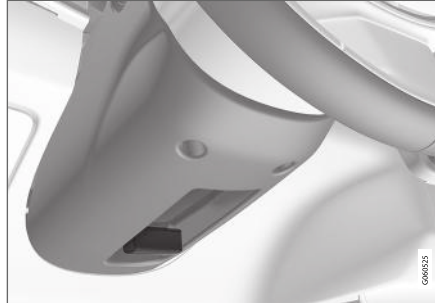

Levier de réglage du volant.

1. Tirez le levier vers l'arrière pour libérer le volant.
2. Réglez le volant dans la position qui vous convient.
3. Repoussez le levier vers l'avant pour verrouiller le volant. Si le levier est difficile à actionner, appuyez sur le volant tout en appuyant à nouveau sur le levier.

### Informations associées

- Blocage volant (p. 210)
- Commandes au volant et avertisseur sonore (p. 209)
- Régler le siège avant à commande électrique\* (p. 195)



CLIMATISATION

## Commandes climatiques

La voiture est équipée d'une climatisation électronique. La climatisation refroidit, chauffe et humidifie l'air de l'habitacle.

Toutes les fonctions de la climatisation sont ajustées depuis l'écran central et les boutons physiques de la console centrale.

Certaines fonctions pour la banquette arrière peuvent aussi être contrôlées depuis les commandes climatiques\* situées à l'arrière de la console de tunnel.

## Informations associées

- Zones de climatisation (p. 214)
- Capteurs de climatisation (p. 215)
- Température ressentie (p. 215)
- Commande vocale de climatisation (p. 216)
- Climatisation stationnement\* (p. 243)
- Chauffage\* (p. 251)
- Qualité de l'air (p. 217)
- Répartition de l'air (p. 220)
- Commandes climatiques (p. 226)

## Zones de climatisation

Le nombre de zones climatiques de la voiture détermine les possibilités de réglage de la température pour les différents espaces de l'habitacle.

### Climatisation 2 zones

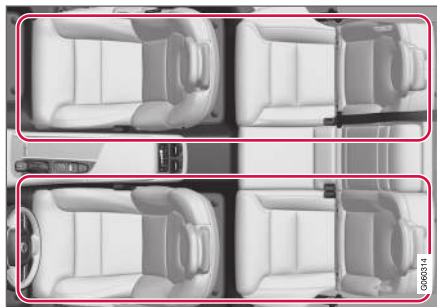

Climatisation à 2 zones.

Avec une climatisation 2 zones, vous pouvez choisir deux températures différentes pour le côté gauche et le côté droit de l'habitacle.

### Climatisation 4 zones\*

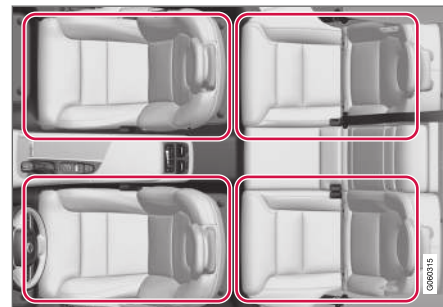

Climatisation à 4 zones.

Avec une climatisation 4 zones, vous pouvez choisir des températures différentes pour le côté gauche et le côté droit des sièges avant et de la banquette arrière.

## Informations associées

- Commandes climatiques (p. 214)

## Capteurs de climatisation

La climatisation dispose de plusieurs capteurs qui aident à réguler le climat dans la voiture.

### Emplacement des capteurs

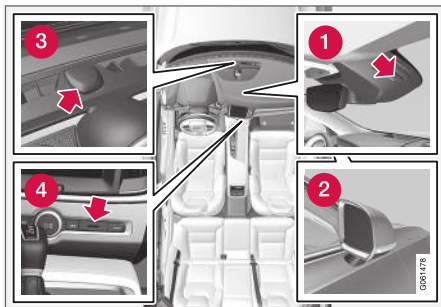

- 1 Capteur d'humidité - dans l'enveloppe du rétroviseur intérieur.
- 2 Capteur de température extérieure dans le rétroviseur extérieur droit.
- 3 Capteur d'ensoleillement - sur la partie supérieure du tableau de bord.
- 4 Capteur de température dans l'habitacle - près des boutons physiques de la console centrale.

#### **i** NOTE

Veillez à ne pas recouvrir les capteurs avec des vêtements ou tout autre objet.

Grâce au système Interior Air Quality System\*, il existe également un capteur de qualité d'air dans la prise d'air du climatiseur.

### Informations associées

- Commandes climatiques (p. 214)
- Interior Air Quality System\* (p. 218)

## Température ressentie

La climatisation régule le climat dans l'habitacle en fonction de la température ressentie, pas de la valeur réelle.

La température sélectionnée dans l'habitacle correspond à une température ressentie. Certains paramètres comme la température extérieure, le débit d'air, l'hygrométrie, le niveau d'ensoleillement dans l'habitacle et à l'extérieur de la voiture sont pris en compte.

Le système comporte un capteur d'ensoleillement qui détecte la provenance des rayons du soleil qui pénètrent dans l'habitacle. Cela entraîne une différence de température entre les bouches d'air gauche et droite alors que le réglage est identique des deux côtés.

### Informations associées

- Commandes climatiques (p. 214)

## Commande vocale de climatisation<sup>1</sup>

Commande vocale de la climatisation pour modifier la température, activer les sièges chauffants\* ou changer le niveau de ventilateur par exemple.

Appuyez sur  et dites l'une des commandes suivantes :

- **"Climatisation"** - permet de lancer un dialogue pour la climatisation et d'afficher des exemples de commandes.
- **"Régler température à X degrés"** - règle la température souhaitée.
- **"Augmenter température"/"Diminuer température"** - augmente/abaisse la température paramétrée d'un cran.
- **"Synchroniser température"** - permet de synchroniser la température de toutes les zones climatiques avec la température réglée pour la zone du conducteur.
- **"Air sur les pieds"/"Air sur le corps"** - ouvre le flux d'air souhaité.
- **"Désactiver l'air sur les pieds"/"Désactiver air sur le corps"** - ferme le flux d'air souhaité.
- **"Régler ventilateur maxi"/"Désactiver ventilateur"** - modifie le niveau de ventilation pour **Max/Off**.
- **"Augmenter le ventilateur"/"Diminuer le ventilateur"** - augmente/abaisse le niveau de ventilation paramétré d'un cran.
- **"Activer climatisation automatique"** - active la climatisation automatique.
- **"Activer la climatisation"/"Désactiver climatisation"** - active/désactive l'air conditionné.
- **"Activer recirculation"/"Désactiver recirculation"** - active/désactive la recirculation d'air.
- **"Activer dégivreur"/"Désactiver dégivreur"** - Active/désactive le dégivrage des vitres et des rétroviseurs.
- **"Activer dégivreur maxi"/"Désactiver dégivreur maxi"** - active/désactive le dégivrage max.
- **"Activer dégivreur électrique"/"Désactiver dégivreur électrique"** - active/désactive le dégivrage du pare-brise\*.
- **"Activer dégivreur arrière"/"Désactiver dégivreur arrière"** - Active/désactive la lunette arrière et les rétroviseurs extérieurs chauffants.
- **"Activer chauffage du volant"/"Désactiver chauffage du volant"** - active/désactive le chauffage du volant\*.
- **"Augmenter chauffage du volant"/"Diminuer chauffage du volant"** - augmente/réduit le niveau programmé pour le chauffage du volant\* d'un cran.
- **"Activer chauffage de siège"/"Désactiver chauffage de siège"** - active/désactive le siège chauffant\*.
- **"Augmenter chauffage de siège"/"Diminuer chauffage de siège"** - augmente/réduit le niveau programmé pour le chauffage du siège\* d'un cran.
- **"Activer ventilation siège"/"Désactiver ventilation siège"** - active/désactive le ventilateur de siège\*.
- **"Augmenter ventilation de siège"/"Diminuer ventilation de siège"** - augmente/réduit le niveau programmé du ventilateur de siège\* d'un cran.

### Informations associées

- Commandes climatiques (p. 214)
- Commande vocale (p. 150)
- Utiliser la commande vocale (p. 150)
- Paramètres de la commande vocale (p. 153)

<sup>1</sup> Concerne certains marchés.

## Qualité de l'air

Le choix des matériaux de l'habitacle et du système de purification de l'air veillent à maintenir une qualité de l'air élevée.

### Matériel dans l'habitacle

L'intérieur de l'habitacle est conçu pour être agréable et plaisant même pour les personnes allergiques et asthmatiques.

Les matériaux testés ont été conçus pour minimiser la quantité de poussières dans l'habitacle permettant de maintenir l'habitacle propre plus facilement.

Les tapis de l'habitacle et du compartiment à bagages sont amovibles et faciles à sortir et à nettoyer.

Utilisez un liquide de nettoyage et des produits de protection des voitures conseillés par Volvo pour nettoyer l'intérieur.

### Système de purification de l'air

Outre le filtre d'habitacle, le Clean Zone Interior Package\* et le système de qualité de l'air Interior Air Quality System\* aident aussi à maintenir une qualité de l'air élevée dans l'habitacle.

### Informations associées

- Commandes climatiques (p. 214)
- Clean Zone\* (p. 217)
- Clean Zone Interior Package\* (p. 218)
- Interior Air Quality System\* (p. 218)

- Filtre d'habitacle (p. 219)

## Clean Zone\*

La fonction Clean Zone contrôle et indique si toutes les conditions pour obtenir une bonne qualité de l'air dans l'habitacle sont réunies ou non.

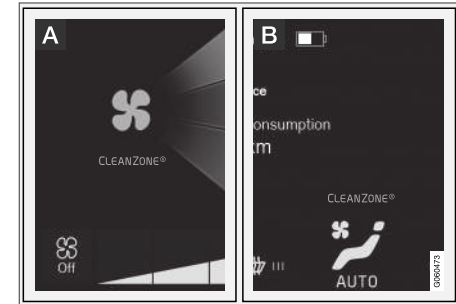

- A** Le témoin indicateur est visible dans la vue Climatisation de l'écran central.
- B** Le témoin indicateur est visible sur la barre de climatisation lorsque la vue Climatisation n'est pas ouverte.

Si les conditions ne sont pas remplies, le texte **Clean Zone** est blanc. Lorsque toutes les conditions sont remplies, le texte devient bleu.

Conditions contrôlées :

- Toutes les portes et le hayon sont fermés.
- Que toutes les vitres latérales et le toit panoramique\* sont fermés.



- ◀◀ • Que le système de qualité de l'air Interior Air Quality System\* est activé.
- Que le ventilateur d'habitacle est activé.
- Que le recyclage de l'air est désactivé.

**i NOTE**

Clean Zone n'indique pas que la qualité de l'air est bonne mais uniquement que les conditions permettant d'obtenir une bonne qualité de l'air sont remplies.

**Informations associées**

- Qualité de l'air (p. 217)
- Clean Zone Interior Package\* (p. 218)
- Interior Air Quality System\* (p. 218)
- Filtre d'habitacle (p. 219)

**Clean Zone Interior Package\***

Le Clean Zone Interior Package (CZIP) est un ensemble de modifications qui permet une épuration approfondie de l'habitacle, notamment en ce qui concerne les substances provoquant allergies et asthme.

Elle comprend les éléments suivants :

- Une fonction de ventilation qui permet au ventilateur de démarrer lorsque la voiture est déverrouillée avec la télécommande. Le ventilateur emplit alors l'habitacle d'air frais. La fonction s'active en cas de besoin et se désactive automatiquement après un instant ou à l'ouverture de l'une des portes de l'habitacle. L'intervalle de temps entre les activations du ventilateur se réduit progressivement puisque le besoin diminue jusqu'à ce que la voiture atteigne 4 ans.
- Le système de qualité de l'air entièrement automatique Interior Air Quality System (IAQS).

**Informations associées**

- Qualité de l'air (p. 217)
- Clean Zone\* (p. 217)
- Interior Air Quality System\* (p. 218)
- Filtre d'habitacle (p. 219)

**Interior Air Quality System\***

Le système Interior Air Quality System IAQS est entièrement automatique et permet de séparer les gaz et les particules pour réduire les mauvaises odeurs et les polluants dans l'habitacle.

La fonction IAQS fait partie du système Clean Zone Interior Package (CZIP) et purifie l'air de l'habitacle et élimine les impuretés comme les particules, les hydrocarbures, les oxydes d'azote et l'ozone des couches basses.

Si le capteur de qualité d'air du système perçoit que l'air extérieur est pollué, les entrées d'air se ferment et la recirculation de l'air intérieur s'active.

**i NOTE**

Pour obtenir un air plus pur dans l'habitacle, le capteur de qualité de l'air doit toujours être activé.

Par temps froid, la recirculation est limitée pour éviter la formation de buée.

En cas de formation de buée, utilisez les fonctions de désembuage pour le pare-brise, les vitres latérales et la lunette arrière.

**Informations associées**

- Activer et désactiver le capteur de qualité de l'air\* (p. 219)
- Qualité de l'air (p. 217)



- Clean Zone\* (p. 217)
- Clean Zone Interior Package\* (p. 218)
- Filtre d'habitacle (p. 219)

### Activer et désactiver le capteur de qualité de l'air\*

Le capteur de qualité de l'air est un composant du système entièrement automatique de qualité de l'air Interior Air Quality System (IAQS).

Il est possible de choisir si le capteur de qualité de l'air doit être activé ou désactivé.

1. Appuyez sur **Paramètres** de la Vue principale sur l'écran central.
2. Appuyez sur **Climatisation**.
3. Sélectionnez **Capteur de qualité de l'air** pour activer/désactiver le capteur de qualité de l'air.

#### Informations associées

- Interior Air Quality System\* (p. 218)

### Filtre d'habitacle

L'air qui pénètre dans l'habitacle est assaini par un filtre.

#### Remplacement du filtre d'habitacle

Pour maintenir les bonnes performances de la climatisation, le filtre doit être remplacé régulièrement. Conformez-vous au programme d'entretien Volvo en ce qui concerne les intervalles de remplacement. Si vous conduisez fréquemment dans des zones polluées, il peut être nécessaire de remplacer le filtre plus souvent.

#### NOTE

Il existe plusieurs types de filtre d'habitacle. Assurez-vous que le bon modèle de filtre soit installé.

#### Informations associées

- Qualité de l'air (p. 217)
- Clean Zone\* (p. 217)
- Clean Zone Interior Package\* (p. 218)
- Interior Air Quality System\* (p. 218)

## Répartition de l'air

L'unité de climatisation répartit l'air entrant dans l'habitacle par un certain nombre de buses.

### Répartition de l'air automatique et manuelle

Lorsque la commande automatique de climatisation est sélectionnée, la répartition de l'air est automatique. Au besoin, la répartition de l'air peut être commandée manuellement.

### Buses de ventilation réglables

Certaines buses de ventilation de la voiture sont réglables, ce qui signifie qu'elles peuvent être ouvertes/fermées et orientées pour la diffusion de l'air.

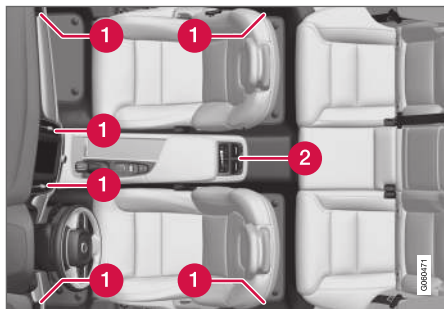

Emplacement des buses de ventilation réglables dans un habitacle.

- 1 Avec une climatisation à 2 zones, il y a quatre buses sur le tableau de bord et une sur

chaque montant de porte entre les portes avant et arrière.

- 2 Avec une climatisation à 4 zones\*, il y a deux buses supplémentaires sur la console de tunnel.

### Informations associées

- Commandes climatiques (p. 214)
- Modifier la répartition de l'air (p. 220)
- Ouvrir, fermer et orienter les buses de ventilation (p. 221)
- Tableau des options de répartition de l'air (p. 223)

## Modifier la répartition de l'air

Vous pouvez modifier la répartition de l'air manuellement au besoin.

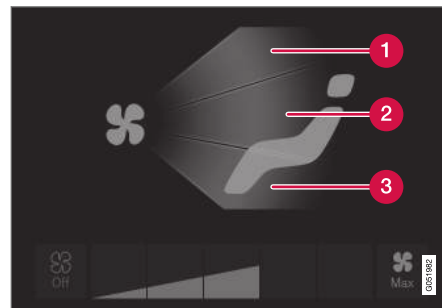

Boutons de répartition de l'air dans la vue Climatisation.

- 1 Répartition de l'air - buse de dégivrage du pare-brise
  - 2 Répartition de l'air - buses de ventilation, tableau de bord et console centrale
  - 3 Répartition de l'air - buses de ventilation au plancher
1. Ouvrez la vue Climatisation de l'écran central.
  2. Appuyez sur un ou plusieurs boutons de répartition de l'air pour ouvrir/fermer l'arrivée d'air correspondante.
    - > La répartition de l'air est modifiée et les boutons s'allument/s'éteignent.

### Informations associées

- Répartition de l'air (p. 220)
- Ouvrir, fermer et orienter les buses de ventilation (p. 221)
- Tableau des options de répartition de l'air (p. 223)

### Ouvrir, fermer et orienter les buses de ventilation

Certaines buses de ventilation de l'habitacle peuvent être ouvertes, fermées et orientées de façon individuelle.

La buée peut être éliminée en orientant les buses extérieures vers les vitres latérales.

Par temps chaud, les buses extérieures de la voiture sont orientées vers l'intérieur pour obtenir un climat agréable dans l'habitacle.

### Ouvrir et fermer les buses de ventilation

Buses de ventilation pour les sièges avant :

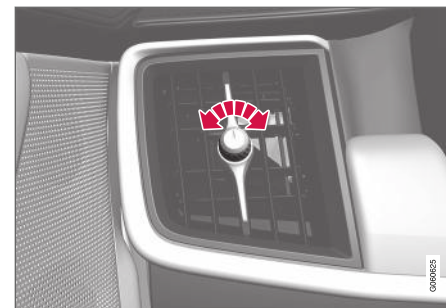

Bouton de réglage de la buse de ventilation<sup>2</sup>.

- Tournez le bouton de réglage pour ouvrir/ fermer le débit d'air provenant de la buse.

Le débit d'air est maximal lorsque le repère du bouton de réglage est vertical.

<sup>2</sup> L'illustration est simplifiée, la forme des buses varie en fonction de leur placement.

- ◀◀ Buses de ventilation pour les sièges arrière :



Molette des buses de ventilation<sup>2</sup>.

- Faites rouler la molette pour ouvrir/fermer le débit d'air provenant de la buse.

Plus les lignes blanches sur la molette sont visibles, plus le débit d'air est élevé.

### Orienter les buses de ventilation

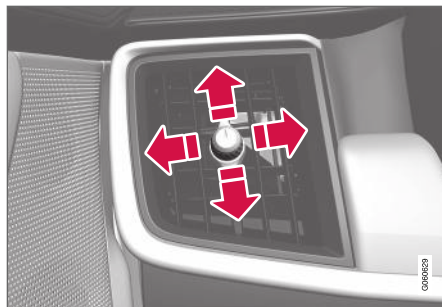

Levier des buses de ventilation<sup>2</sup>.

- Déplacez le levier vers le haut/bas et la gauche/droite pour orienter l'arrivée d'air de la buse.



### Informations associées

- Répartition de l'air (p. 220)
- Modifier la répartition de l'air (p. 220)
- Tableau des options de répartition de l'air (p. 223)



<sup>2</sup> L'illustration est simplifiée, la forme des buses varie en fonction de leur placement.



## Tableau des options de répartition de l'air

Vous pouvez modifier la répartition de l'air manuellement au besoin. Les options suivantes peuvent être ajustées.

	Répartition de l'air	Rôle
	Si tous les boutons de répartition de l'air sont désélectionnés en mode manuel, la climatisation repassera en mode de régulation automatique.	
	Débit d'air principal des buses de dégivrage. Une certaine quantité d'air passe par les autres buses de ventilation.	Empêche la formation de buée et de givre lorsque le temps est froid et humide (pour cela, le niveau de ventilateur ne doit pas être trop bas).
	Débit d'air principal provenant des buses de ventilation sur le tableau de bord. Une certaine quantité d'air passe par les autres buses de ventilation.	Pour un rafraîchissement efficace par temps chaud.



	Répartition de l'air	Rôle
	Débit d'air principal provenant des buses de ventilation au plancher. Une certaine quantité d'air passe par les autres buses de ventilation.	Pour chauffer ou rafraîchir au niveau du plancher.
	Débit d'air principal provenant des buses de de dégivrage et des buses de ventilation sur le tableau de bord. Une certaine quantité d'air passe par les autres buses de ventilation.	Pour un plus grand confort par temps chaud et sec.
	Débit d'air principal provenant des buses de dégivrage et des buses de ventilation au plancher. Une certaine quantité d'air passe par les autres buses de ventilation.	Pour un plus grand confort et un désembuage efficace par temps froid et humide.

	Répartition de l'air	Rôle
	Débit d'air principal provenant des buses de ventilation sur le tableau de bord et des buses de ventilation au plancher. Une certaine quantité d'air passe par les autres buses de ventilation.	Pour un plus grand confort par temps ensoleillé avec des températures extérieures fraîches.
	Débit d'air principal provenant des buses de dégivrage, des buses de ventilation sur le tableau de bord et des buses de ventilation au plancher.	Pour un confort uniforme dans l'habitacle.

### Informations associées

- Répartition de l'air (p. 220)
- Ouvrir, fermer et orienter les buses de ventilation (p. 221)
- Modifier la répartition de l'air (p. 220)

## Commandes climatiques

Les fonctions de la climatisation sont ajustées avec les boutons physiques de la console centrale, sur l'écran central et les commandes climatiques arrière sur la console de tunnel\*.

### Boutons physiques de la console centrale

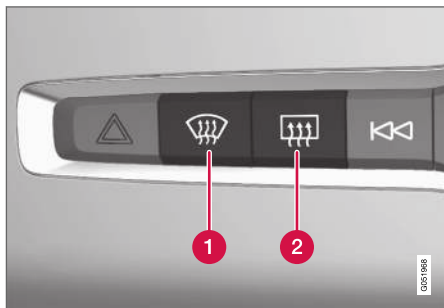

- 1 Bouton de pare-brise chauffant\* et de dégivrage maximal.
- 2 Bouton de lunette arrière et rétroviseurs extérieurs chauffants.

### Barre de climatisation sur l'écran central

Avec la barre de climatisation, vous pouvez commander les fonctions les plus courantes de la climatisation.

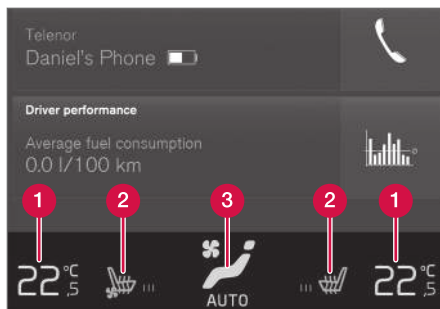

- 1 Commande de température pour les côtés conducteur et passager.
- 2 Commande de siège chauffant\* et ventilant\* pour le conducteur et le passager, et pour le volant chauffant\*.
- 3 Bouton pour accéder à la vue Climatisation. La représentation graphique sur le bouton indique les réglages climatiques activés.

### Vue Climatisation sur l'écran central

Une pression sur le bouton central de la barre de climatisation permet d'ouvrir la vue Climatisation.

En fonction du niveau d'équipement, la vue Climatisation peut être répartie sur plusieurs onglets. Vous pouvez passer d'un onglet à l'autre en balayant vers la gauche/droite ou en appuyant sur chaque section.

### Climatisation principale

Sur l'onglet **Climatisation principale**, vous pouvez commander les fonctions de la barre de climatisation mais aussi les fonctions climatiques principales.

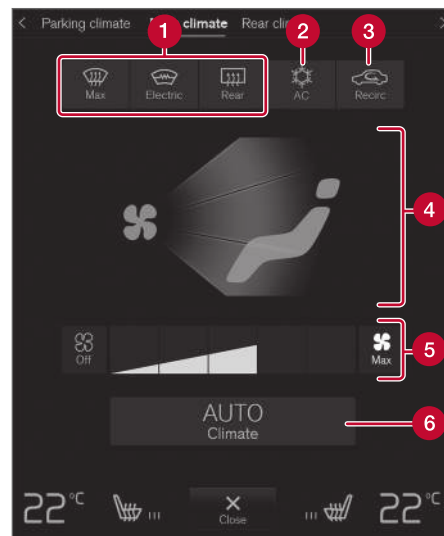

- 1 **Max, Électrique, Arrière** - Commande de dégivrage des vitres et des rétroviseurs.
- 2 **Climat** - Commande de climatisation.
- 3 **Recirc.** - Commande de recirculation de l'air.



- 4 Commande de répartition de l'air.
- 5 Commande de ventilateur pour les sièges avant (avec une climatisation à 2 zones, la commande est commune aux sièges arrière).
- 6 Clim. - Régulation automatique de la climatisation.

### Climatisation arrière\*

Dans l'onglet **Climatisation arrière**, il est possible de commander toutes les fonctions de la climatisation pour la banquette arrière.

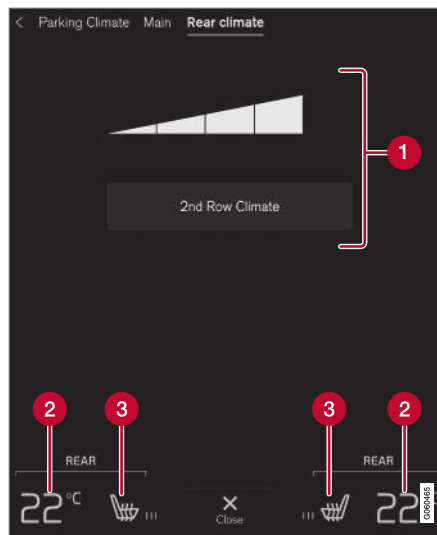

- 1 **Climatisation de la deuxième rangée** - Commandes pour la climatisation de la banquette arrière. Commande de ventilateur de banquette arrière.
- 2 Commande de température pour la banquette arrière.
- 3 Commande de banquette arrière chauffante\*.

### Climatisation stationnement\*

Dans l'onglet **Climatisation à l'arrêt**, il est possible de commander la climatisation en stationnement.

### Commandes climatiques arrière sur la console de tunnel\*



- 1 Commande de banquette arrière chauffante\*.
- 2 Commande de ventilateur de banquette arrière.
- 3 Commande de température de la banquette arrière.
- 4 Bouton de verrouillage/déverrouillage du panneau de commandes climatiques.

Si la voiture n'est pas équipée d'un panneau de commandes climatiques arrière sur la console de tunnel mais de sièges arrière chauffants\*, des boutons physiques placés sur la console de tunnel permettent de commander ces derniers.



- Le panneau de commandes climatiques dispose d'un verrou d'écran pour éviter toute modification involontaire de la température ou du régime de ventilateur. Lorsque l'écran est verrouillé, seuls les commandes de sièges\* et le bouton de déverrouillage sont affichés.

Après le déverrouillage, il est aussi possible de modifier le régime de ventilateur et la température depuis le panneau de commandes climatiques et tous les réglages climatiques sélectionnés sont affichés. L'écran est automatiquement verrouillé après un moment d'inactivité.

### Informations associées

- Commandes climatiques (p. 214)
- Activer et désactiver le chauffage électrique des sièges avant\* (p. 228)
- Activer et désactiver le chauffage électrique de banquette arrière\* (p. 229)
- Activer et désactiver la ventilation des sièges avant\* (p. 231)
- Activer et désactiver le chauffage électrique du volant\* (p. 231)
- Activer la climatisation automatique (p. 232)
- Activer et désactiver la recirculation de l'air (p. 233)
- Activer et désactiver le dégivrage maximal (p. 234)
- Activer et désactiver le chauffage électrique du pare-brise\* (p. 235)

- Activer et désactiver la lunette arrière et les rétroviseurs extérieurs chauffants (p. 237)
- Régler le niveau de ventilateur pour les sièges avant (p. 238)
- Régler le niveau de ventilateur pour les sièges arrière\* (p. 238)
- Synchroniser la température (p. 241)
- Activer et désactiver la climatisation de l'air (p. 242)

### Activer et désactiver le chauffage électrique des sièges avant\*

Pour améliorer le confort du conducteur et des passagers lorsqu'il fait froid, les sièges sont munis d'un dispositif de chauffage.



Boutons du volant et des sièges dans la barre de climatisation.

- Appuyez sur les boutons du volant et des sièges à gauche ou à droite sur la barre de climatisation de l'écran central pour ouvrir les commandes dédiées aux sièges et au volant.

Si la voiture n'est pas équipée de sièges ventilés ou d'un volant chauffant, le bouton pour les sièges chauffants est directement disponible dans la barre de climatisation.

2. Appuyez plusieurs fois sur le bouton de sièges chauffants pour sélectionner l'un des quatre niveaux : **Désactiver, Haut, Modéré et Bas**.
  - > Le niveau est modifié et le bouton indique le niveau réglé.

### ATTENTION

Les sièges chauffants ne doivent pas être utilisés par des personnes qui ne peuvent pas sentir les augmentations de température en raison d'une perte de sensations ou qui, pour toute autre raison, n'ont pas la capacité de manipuler la commande du siège chauffant. Il y a risque de brûlure si cet avertissement est ignoré.

#### Informations associées

- Commandes climatiques (p. 226)
- Activer automatiquement le chauffage des sièges avant\* (p. 229)

### Activer automatiquement le chauffage des sièges avant\*

Pour améliorer le confort du conducteur et des passagers lorsqu'il fait froid, les sièges sont munis d'un dispositif de chauffage.

Vous pouvez choisir si le chauffage électrique des sièges sera automatiquement activé (ou non) au démarrage du moteur. Si vous choisissez l'activation automatique du chauffage électrique, la fonction sera utilisée si la température ambiante est basse.

1. Appuyez sur **Paramètres** de la Vue principale sur l'écran central.
2. Appuyez sur **Climatisation**.
3. Choisissez **Niveau de chauffage auto. du siège conducteur** et **Niveau de chauffage auto. du siège passager** pour activer ou désactiver le démarrage automatique du chauffage des sièges conducteur et passager.
4. Choisissez **Bas, Modéré** ou **Haut** pour choisir le niveau après l'activation de la fonction.

#### Informations associées

- Commandes climatiques (p. 226)
- Activer et désactiver le chauffage électrique des sièges avant\* (p. 228)

### Activer et désactiver le chauffage électrique de banquette arrière\*

Pour améliorer le confort du conducteur et des passagers lorsqu'il fait froid, les sièges sont munis d'un dispositif de chauffage.

#### Activer et désactiver la banquette arrière chauffante depuis les sièges avant\*



Boutons des sièges chauffants dans le groupe **Climatisation arrière** de la vue **Climatisation**.

1. Ouvrez la vue **Climatisation** de l'écran central et sélectionnez l'onglet **Climatisation arrière**.
2. Appuyez plusieurs fois sur le bouton de sièges chauffants pour sélectionner l'un des quatre niveaux : **Désactiver, Haut, Modéré et Bas**.
  - > Le niveau est modifié et le bouton indique le niveau réglé.



## « Activer et désactiver la banquette arrière chauffante depuis les places arrière

Avec climatisation à 2 zones :

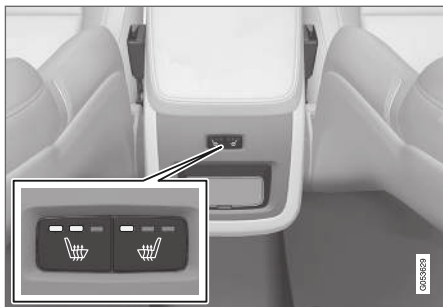

Boutons des sièges arrière chauffants sur la console de tunnel.

- Appuyez plusieurs fois sur les boutons physiques gauche et droit de sièges arrière chauffants situés sur la console de tunnel pour sélectionner l'un des quatre niveaux : **Désactiver, Haut, Modéré et Bas.**
  - > Le niveau est modifié et les diodes du bouton indiquent le niveau réglé.

Avec climatisation à 4 zones\* :

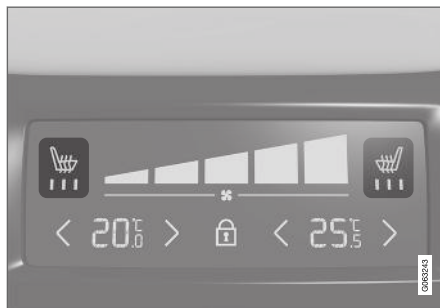

Témoin de siège chauffant et panneau de commandes climatiques arrière, sur la console de tunnel.

- Appuyez plusieurs fois sur les boutons gauche et droit de sièges chauffants situés sur le panneau de climatisation de la console de tunnel pour sélectionner l'un des quatre niveaux : **Désactiver, Haut, Modéré et Bas.**
  - > Le niveau est modifié et l'écran du panneau de commandes climatiques indique le niveau sélectionné.

### **ATTENTION**

Les sièges chauffants ne doivent pas être utilisés par des personnes qui ne peuvent pas sentir les augmentations de température en raison d'une perte de sensations ou qui, pour toute autre raison, n'ont pas la capacité de manipuler la commande du siège chauffant. Il y a risque de brûlure si cet avertissement est ignoré.

### Informations associées

- Commandes climatiques (p. 226)

## Activer et désactiver la ventilation des sièges avant\*

Les sièges peuvent être ventilés pour plus de confort lorsqu'il fait chaud par exemple.

Le système de ventilation est composé de ventilateurs dans les sièges et les dossiers qui aspirent l'air à travers la garniture des sièges. L'effet de refroidissement augmente en proportion de la fraîcheur de l'air de l'habitacle. Le système peut être activé lorsque le moteur tourne.



Boutons du volant et des sièges dans la barre de climatisation.

1. Appuyez sur les boutons du volant et des sièges à gauche ou à droite sur la barre de climatisation de l'écran central pour ouvrir les commandes dédiées aux sièges et au volant.

Si la voiture n'est pas équipée de sièges chauffants ou d'un volant chauffant, le bouton pour les sièges ventilés est directement disponible dans la barre de climatisation.

2. Appuyez plusieurs fois sur le bouton de sièges ventilés pour sélectionner l'un des quatre niveaux : **Désactiver, Haut, Modéré et Bas**.
  - > Le niveau est modifié et le bouton indique le niveau réglé.

### Informations associées

- Commandes climatiques (p. 226)

## Activer et désactiver le chauffage électrique du volant\*

Pour améliorer le confort du conducteur lorsqu'il fait froid, le volant est muni d'un dispositif de chauffage.

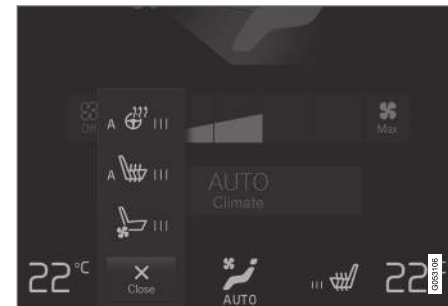

Boutons du volant et des sièges dans la barre de climatisation.

1. Appuyez sur les boutons du volant et des sièges du côté conducteur sur la barre de climatisation de l'écran central pour ouvrir les commandes dédiées aux sièges et au volant.

Si la voiture n'est pas équipée de sièges chauffants ou ventilés, le bouton pour le volant chauffant est directement disponible dans la barre de climatisation.



2. Appuyez plusieurs fois sur le bouton de volant chauffant pour sélectionner l'un des quatre niveaux : **Désactiver**, **Haut**, **Modéré** et **Bas**.
  - > Le niveau est modifié et le bouton indique le niveau réglé.

### Informations associées

- Commandes climatiques (p. 226)
- Activer automatiquement le chauffage du volant\* (p. 232)

### Activer automatiquement le chauffage du volant\*

Pour améliorer le confort du conducteur lorsqu'il fait froid, le volant est muni d'un dispositif de chauffage.

Vous pouvez choisir si le chauffage électrique du volant sera automatiquement activé (ou non) au démarrage du moteur. Si vous choisissez l'activation automatique du chauffage électrique, la fonction sera utilisée si la température ambiante est basse.

1. Appuyez sur **Paramètres** de la Vue principale sur l'écran central.
2. Appuyez sur **Climatisation**.
3. Sélectionnez **Niveau de chauffage automatique du volant** pour régler l'activation automatique du volant chauffant.
4. Choisissez **Bas**, **Modéré** ou **Haut** pour choisir le niveau après l'activation de la fonction.

### Informations associées

- Activer et désactiver le chauffage électrique du volant\* (p. 231)

### Activer la climatisation automatique

Lorsque la climatisation automatique est sélectionnée, plusieurs fonctions climatiques sont régulées automatiquement.



Bouton d'autorégulation dans la vue Climatisation.

1. Ouvrez la vue Climatisation de l'écran central.

2. Effectuez une pression courte ou longue sur **Clim..**

- Courte pression : la recirculation de l'air, la climatisation et la distribution de l'air sont commandées automatiquement.
  - Pression longue : la recirculation de l'air, la climatisation et la distribution de l'air sont commandées automatiquement, la température et le régime de ventilateur passent aux niveaux normaux : 22 °C (72 °F) et niveau **3** (niveau **2** sur la banquette arrière<sup>3</sup>).
- > La régulation automatique de la climatisation est activée et le bouton s'allume.

#### **i** NOTE

Il est possible de modifier la température et la vitesse de ventilateur sans désactiver la climatisation automatique. La climatisation automatique est désactivée lorsque la distribution de l'air est modifiée manuellement ou si le dégivrage maximal est activé.

#### Informations associées

- Commandes climatiques (p. 226)

### Activer et désactiver la recirculation de l'air

La recirculation de l'air permet d'éviter la pénétration de l'air vicié, des gaz d'échappement (etc.) dans l'habitacle en recyclant l'air présent dans l'habitacle.

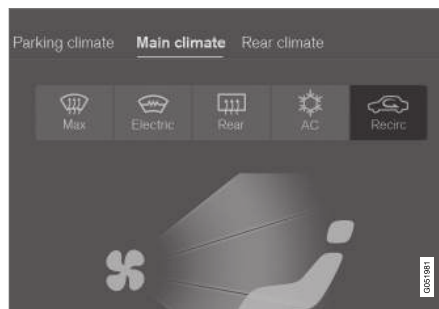

Bouton de recirculation de l'air sur la vue Climatisation.

1. Ouvrez la vue Climatisation de l'écran central.
2. Appuyez sur **Recyc..**
  - > La recirculation de l'air est activée/désactivée et le bouton s'allume/s'éteint.

#### **i** IMPORTANT

Lorsque vous actionnez la recirculation d'air trop longtemps, de la buée peut se former à l'intérieur des vitres.

#### **i** NOTE

Il n'est pas possible d'activer la recirculation d'air lorsque le dégivrage maximal est activé.

#### Informations associées

- Commandes climatiques (p. 226)
- Activer et désactiver la minuterie de recirculation de l'air (p. 234)

<sup>3</sup> Pour les voitures équipées d'une climatisation 4 zones\*.

## Activer et désactiver la minuterie de recirculation de l'air

La recirculation de l'air permet d'éviter la pénétration de l'air vicié, des gaz d'échappement (etc.) dans l'habitacle en recyclant l'air présent dans l'habitacle.

Vous pouvez choisir d'activer ou de désactiver une minuterie pour la recirculation de l'air. Lorsque la minuterie est activée, la recirculation de l'air est automatiquement interrompue après 20 minutes.

1. Appuyez sur **Paramètres** de la Vue principale sur l'écran central.
2. Appuyez sur **Climatisation**.
3. Sélectionnez **Minuterie recirculation** pour activer/désactiver la minuterie de la recirculation de l'air.

### Informations associées

- Activer et désactiver la recirculation de l'air (p. 233)

## Activer et désactiver le dégivrage maximal

Le dégivrage maximal est utilisé pour éliminer rapidement la buée et le givre sur les vitres.

### Activer et désactiver le dégivrage maximal depuis la console centrale

La console centrale comporte un bouton de raccourci pour le dégivrage maximal.

Avec le pare-brise chauffant\*, le dégivrage maximal ne peut qu'être activé individuellement depuis la vue Climatisation de l'écran central.



Bouton physique sur la console centrale.

Voitures sans dégivrage/désembuage de pare-brise :

- Appuyez sur le bouton.
  - > Le dégivrage maximal est activé/désactivé et le bouton s'allume/s'éteint.

Voitures avec dégivrage/désembuage de pare-brise :

- Appuyez plusieurs fois sur le bouton pour sélectionner l'un des trois niveaux :
  - Pare-brise chauffant activé
  - Pare-brise chauffant et dégivrage maximal activés
  - Désactivé.
- > Le pare-brise chauffant et le dégivrage maximal sont activés/désactivés et le bouton s'allume/s'éteint.

### **i** NOTE

L'activation du dégivrage est retardée pour éviter une brève augmentation du niveau de ventilation si le pare-brise chauffant est désactivé par deux pressions rapides sur le bouton.



## Activer et désactiver le dégivrage maximal depuis l'écran central

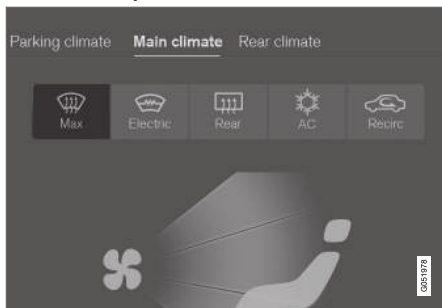

Bouton de dégivrage maximal de la vue Climatisation.

1. Ouvrez la vue Climatisation de l'écran central.
2. Appuyez sur **Max**.
  - > Le dégivrage maximal est activé/désactivé et le bouton s'allume/s'éteint.

Le dégivrage maximal entraîne la désactivation de l'autorégulation de la climatisation et de la recirculation de l'air, l'activation de l'air conditionné et la modification du niveau du ventilateur (pour **5**) et de la température (pour **HI**).

Lorsque le dégivrage maximal est désactivé, la climatisation reprend les paramètres précédents.

### NOTE

Le niveau sonore augmente lorsque le réglage du ventilateur passe à **5**.

### Informations associées

- Commandes climatiques (p. 226)

## Activer et désactiver le chauffage électrique du pare-brise\*

Le chauffage électrique du pare-brise est employé pour éliminer rapidement la buée et le givre de la vitre.

### Activer et désactiver le chauffage électrique du pare-brise depuis la console centrale

La console centrale comporte un bouton raccourci pour le chauffage électrique du pare-brise.



Bouton physique sur la console centrale.

- « – Appuyez plusieurs fois sur le bouton pour sélectionner l'un des trois niveaux :
- Pare-brise chauffant activé
  - Pare-brise chauffant et dégivrage maximal activés
  - Désactivé.
- > Le pare-brise chauffant et le dégivrage maximal sont activés/désactivés et le bouton s'allume/s'éteint.

### Activer et désactiver le chauffage électrique du pare-brise depuis l'écran central

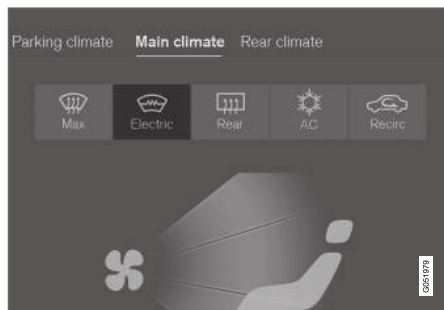

Bouton de pare-brise chauffant dans la vue Climatisation.

1. Ouvrez la vue Climatisation de l'écran central.

2. Appuyez sur **Électrique**.
  - > Le pare-brise chauffant est activé/désactivé et le bouton s'allume/s'éteint.

#### **i** NOTE

Une zone triangulaire à l'extrémité de chaque côté du pare-brise n'est pas chauffée. Le dégivrage de cette zone peut être plus long.

#### **i** NOTE

Un pare-brise chauffant peut affecter les performances de transpondeurs ou d'autres équipements de communication.

#### **i** NOTE

Si le chauffage électrique du pare-brise est activé lorsque la fonction Start/Stop a automatiquement arrêté le moteur, ce dernier sera redémarré.

### Informations associées

- Commandes climatiques (p. 226)
- Activer et désactiver l'activation automatique du chauffage électrique de pare-brise\* (p. 236)

### Activer et désactiver l'activation automatique du chauffage électrique de pare-brise\*

Le chauffage électrique du pare-brise est employé pour éliminer rapidement la buée et le givre de la vitre.

Vous pouvez choisir si le chauffage électrique du pare-brise sera automatiquement activé (ou non) au démarrage du moteur. Si vous choisissez l'activation automatique du chauffage électrique, la fonction sera utilisée s'il y a risque de formation de givre ou de buée sur la vitre. Le chauffage est automatiquement désactivé lorsque la vitre est suffisamment chaude et que le givre ou la buée a disparu.

1. Appuyez sur **Paramètres** de la Vue principale sur l'écran central.
2. Appuyez sur **Climatisation**.
3. Sélectionnez **Dégivrage avant automatique** pour régler l'activation automatique du pare-brise chauffant.

### Informations associées

- Activer et désactiver le chauffage électrique du pare-brise\* (p. 235)

## Activer et désactiver la lunette arrière et les rétroviseurs extérieurs chauffants

Le chauffage électrique de la lunette arrière et des rétroviseurs extérieurs est employé pour éliminer rapidement la buée et le givre des vitres et des rétroviseurs.

## Activer et désactiver la lunette arrière et les rétroviseurs extérieurs chauffants depuis la console centrale

La console centrale comporte un bouton de raccourci pour le chauffage de la lunette arrière et des rétroviseurs extérieurs.



Bouton physique sur la console centrale.

- Appuyez sur le bouton.
  - > La lunette arrière et les rétroviseurs extérieurs chauffants sont activés/désactivés et le bouton s'allume/s'éteint.

## Activer et désactiver la lunette arrière et les rétroviseurs extérieurs chauffants depuis l'écran central

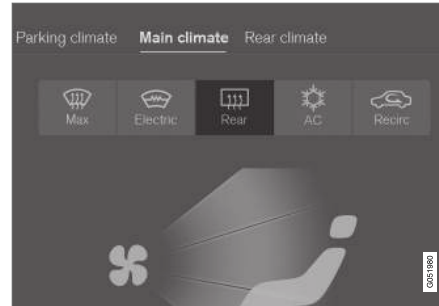

Bouton de lunette arrière et rétroviseurs extérieurs chauffants dans la vue Climatisation.

1. Ouvrez la vue Climatisation de l'écran central.
2. Appuyez sur **Arrière**.
  - > La lunette arrière et les rétroviseurs extérieurs chauffants sont activés/désactivés et le bouton s'allume/s'éteint.

### Informations associées

- Commandes climatiques (p. 226)
- Activer et désactiver automatiquement le chauffage électrique de lunette arrière et des rétroviseurs extérieurs (p. 237)

## Activer et désactiver automatiquement le chauffage électrique de lunette arrière et des rétroviseurs extérieurs

Le chauffage électrique de la lunette arrière et des rétroviseurs extérieurs est employé pour éliminer rapidement la buée et le givre des vitres et des rétroviseurs.

Vous pouvez choisir si le chauffage électrique de la lunette arrière et des rétroviseurs extérieurs doit être automatiquement activé ou désactivé au démarrage du moteur. Si vous choisissez l'activation automatique du chauffage électrique, la fonction sera utilisée s'il y a un risque de formation de givre ou de buée sur la vitre. Le chauffage est automatiquement désactivé lorsque la vitre est suffisamment chaude et que le givre ou la buée a disparu.

1. Appuyez sur **Paramètres** de la Vue principale sur l'écran central.
2. Appuyez sur **Climatisation**.
3. Sélectionnez **Dégivrage arrière automatique** pour régler l'activation automatique du dégivrage de la lunette arrière dégivrante et des rétroviseurs extérieurs.

### Informations associées

- Activer et désactiver la lunette arrière et les rétroviseurs extérieurs chauffants (p. 237)

## Régler le niveau de ventilateur pour les sièges avant<sup>4</sup>

Le ventilateur peut être réglé selon plusieurs niveaux automatiques pour le siège avant.

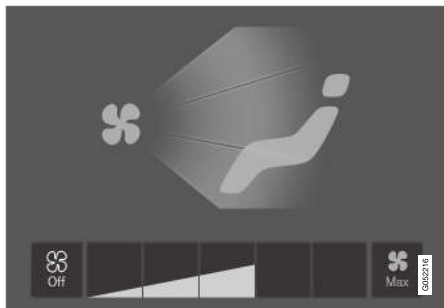

Boutons de commande de ventilateur de la vue Climatisation.

1. Ouvrez la vue Climatisation de l'écran central.
2. Appuyez sur le niveau de ventilateur souhaité, **Off**, **1-5** ou **Max**.
  - > Le niveau de ventilateur est modifié et les boutons du niveau sélectionné s'allument.

### ! IMPORTANT

Si le ventilateur est totalement désactivé, la climatisation ne sera pas activée, ce qui peut entraîner la formation de buée sur l'intérieur des vitres.

### i NOTE

Les réglages de la climatisation changent automatiquement en fonction des besoins en débit d'air sur le niveau de ventilation ; c'est-à-dire que la vitesse du ventilateur peut être modifiée même si le niveau de ventilation est le même.

### Informations associées

- Commandes climatiques (p. 226)

## Régler le niveau de ventilateur pour les sièges arrière\*

Le ventilateur peut être réglé selon plusieurs niveaux automatiques pour la banquette arrière.

### Régler le niveau de ventilation de la banquette arrière depuis un siège avant

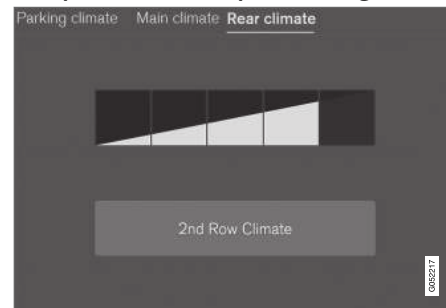

Boutons de commande de ventilateur dans l'onglet **Climatisation arrière** de la vue Climatisation.

1. Ouvrez la vue Climatisation de l'écran central et sélectionnez l'onglet **Climatisation arrière**.

<sup>4</sup> Et la banquette arrière, pour une climatisation 2 zones.

- Appuyez sur le niveau de ventilateur souhaité, 1-5.

Le niveau de ventilateur de la banquette arrière peut être désactivé en appuyant sur **Climatisation de la deuxième rangée**.

- > Le niveau de ventilateur est modifié et les boutons du niveau sélectionné s'allument.

### Régler le niveau de ventilation de la banquette arrière depuis la banquette arrière

- Appuyez sur le bouton de déverrouillage du panneau de commandes climatiques de la console de tunnel pour accéder aux commandes.



Commande de ventilateur sur le panneau de commandes climatiques arrière, sur la console de tunnel.

- Appuyez sur le niveau de ventilateur souhaité, 1-5.
  - > Le niveau de ventilateur est modifié et les boutons du niveau sélectionné s'allument.

#### **i** NOTE

Le niveau de ventilation pour la banquette arrière ne peut pas être ajusté sur le niveau pour les sièges avant est position **Off**.

Le niveau de ventilation de la banquette arrière ne peut être désactivé que depuis la vue Climatisation sur l'écran central.

#### **i** NOTE

Les réglages de la climatisation changent automatiquement en fonction des besoins en débit d'air sur le niveau de ventilation ; c'est-à-dire que la vitesse du ventilateur peut être modifiée même si le niveau de ventilation est le même.

#### Informations associées

- Commandes climatiques (p. 226)

## Régler la température pour les sièges avant<sup>5</sup>

Il est possible de régler la température à la valeur souhaitée pour les zones climatiques de siège avant.

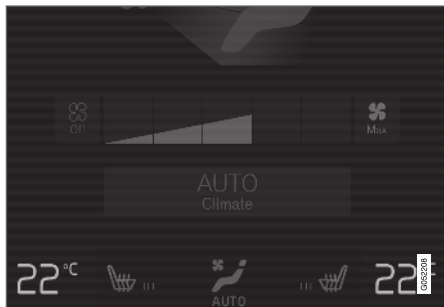

Boutons de température sur la barre de climatisation.

1. Sur la barre de climatisation de l'écran central, appuyez sur le bouton de température du côté gauche ou du côté droit pour ouvrir la commande.



Commande de température.

2. Pour régler la température :
  - glissez la commande jusqu'à la température souhaitée ou
  - appuyez sur +/- pour augmenter/réduire progressivement la température.

> La température est modifiée et le bouton indique la température sélectionnée.

### **i** NOTE

Le chauffage ou le refroidissement ne peuvent pas être accélérés en sélectionnant une température plus ou moins élevée que la température réelle désirée.

### Informations associées

- Commandes climatiques (p. 226)

## Régler la température pour la banquette arrière\*

Il est possible de régler la température à la valeur souhaitée pour les zones climatiques de la banquette arrière.

### Régler la température de la banquette arrière depuis les sièges avant

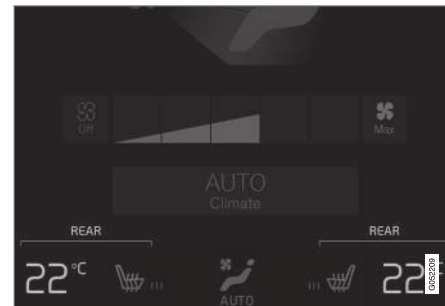

Boutons de température dans l'onglet **Climatisation arrière** de la vue Climatisation.

1. Ouvrez la vue Climatisation de l'écran central et sélectionnez l'onglet **Climatisation arrière**.
2. Appuyez sur le bouton de température du côté gauche ou du côté droit pour ouvrir la commande.

<sup>5</sup> Et la banquette arrière, pour une climatisation 2 zones.



Commande de température.

### 3. Pour régler la température :

- glissez la commande jusqu'à la température souhaitée,
- appuyez sur +/- pour augmenter/réduire progressivement la température.
- > La température est modifiée et le bouton indique la température sélectionnée.

## Régler la température de la banquette arrière depuis la banquette arrière

1. Appuyez sur le bouton de déverrouillage du panneau de commandes climatiques de la console de tunnel pour accéder aux commandes.



Commande de température sur le panneau de commandes climatiques arrière, sur la console de tunnel.

2. Appuyez sur les boutons </> des côtés gauche et droit pour augmenter/réduire progressivement la température.
  - > La température est modifiée et l'écran du panneau de commandes climatiques indique sa valeur.

### **i** NOTE

Le chauffage ou le refroidissement ne peuvent pas être accélérés en sélectionnant une température plus ou moins élevée que la température réelle désirée.

### Informations associées

- Commandes climatiques (p. 226)

## Synchroniser la température

Les températures des différentes zones climatiques de la voiture peuvent être synchronisées avec la température réglée pour le côté conducteur.

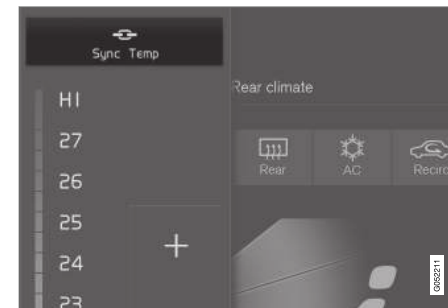

Bouton de synchronisation sur la commande de température du côté conducteur.

1. Sur la barre de climatisation de l'écran central, appuyez sur le bouton de température du côté conducteur pour ouvrir la commande.
2. Appuyez sur **Synchroniser la température** .
  - > La température dans toutes les zones de la voiture est synchronisée avec celle du côté conducteur et le symbole de synchronisation apparaît près du bouton de température.

La synchronisation est désactivée avec une pression supplémentaire sur **Synchroniser la**



- « température ou en modifiant le réglage de température d'une autre zone climatique que celle du conducteur.

### Informations associées

- Commandes climatiques (p. 226)

## Activer et désactiver la climatisation de l'air

La climatisation refroidit et assèche l'air entrant au besoin.

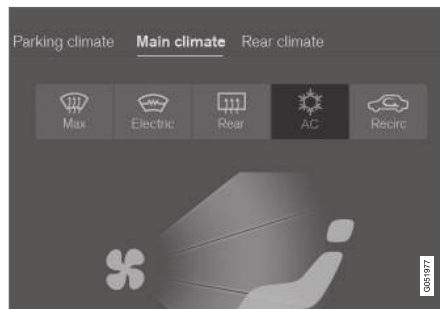

Bouton de climatisation dans la vue Climatisation

1. Ouvrez la vue Climatisation de l'écran central.
2. Appuyez sur **Climat**.
  - > La climatisation est activée/désactivée et le bouton s'allume/s'éteint.

Lorsque l'air conditionné est activé, la climatisation gère automatiquement son activation et sa désactivation selon les besoins.

### **i** NOTE

Pour un fonctionnement optimal de la climatisation, fermez toutes les vitres et le toit panoramique\*.

### **i** NOTE

Il n'est pas possible d'activer la climatisation lorsque la commande de ventilateur est en position **Off**.

### Informations associées

- Commandes climatiques (p. 226)



## Climatisation stationnement\*

La climatisation en stationnement est la dénomination générale de différentes fonctions qui améliorent l'environnement dans l'habitacle lorsque la voiture est en stationnement, par exemple le préconditionnement.



Les fonctions faisant partie de la climatisation en stationnement sont commandées depuis l'onglet **Climatisation à l'arrêt** dans la vue Climatisation à l'écran central.

## Informations associées

- Commandes climatiques (p. 214)
- Préconditionnement\* (p. 243)
- Confort climatique en stationnement\* (p. 248)
- Symboles et messages relatifs à la climatisation en stationnement\* (p. 250)

## Préconditionnement\*

Le préconditionnement de la voiture avant le départ peut réduire l'usure et les besoins énergétiques pendant les trajets.

Le préconditionnement peut être directement activé ou programmé avec une minuterie.

La fonction utilise plusieurs systèmes dans diverses situations :

- Par temps froid, le chauffage de stationnement\* réchauffe l'habitacle à température de confort, ainsi que le moteur également.
- La ventilation rafraîchit l'habitacle lorsqu'il fait chaud en soufflant de l'air provenant de l'extérieur.

### **i** NOTE

Lors du préconditionnement de l'habitacle, la voiture s'efforce d'atteindre une température de confort et non la température réglée avec la climatisation.

## Informations associées

- Climatisation stationnement\* (p. 243)
- Activation et désactivation du préconditionnement\* (p. 244)
- Minuterie de préconditionnement\* (p. 245)

## Activation et désactivation du préconditionnement\*

Le préconditionnement réchauffe\* l'habitacle et le moteur ou aère l'habitacle avant la conduite. La fonction peut être activée directement depuis l'écran central ou un téléphone mobile.

### Activation et désactivation depuis la voiture



Bouton de préconditionnement dans l'onglet **Climatisation à l'arrêt** de la vue Climatisation.

1. Ouvrez la vue Climatisation de l'écran central.
2. Sélectionnez l'onglet **Climatisation à l'arrêt**.
3. Appuyez sur **Préconditionner**.
  - > Le préconditionnement est activé/désactivé et le bouton s'allume/s'éteint.

### NOTE

Les portes et les vitres de la voiture doivent être fermées pendant l'utilisation du chauffage d'habitacle.

### ATTENTION

Ne pas utiliser le préconditionnement si la voiture est équipée d'un dispositif de chauffage\* :

- À l'intérieur d'un local sans ventilation. Des gaz d'échappement sont émis si le chauffage est activé.
- Dans un lieu situé à proximité de matériaux inflammables. Carburant, gaz, herbes hautes, sciures sont des exemples de matériaux inflammables.
- Si les gaz d'échappement produits par le dispositif de chauffage risquent d'être bloqués. Une épaisse couche de neige dans le passage de roue avant droit par exemple peut empêcher la ventilation du dispositif de chauffage.

N'oubliez pas que le préconditionnement peut être activé par une minuterie réglée longtemps à l'avance.

### Activation à partir de l'application\*

L'activation du préconditionnement ainsi que l'information sur les réglages peuvent être gérés à partir d'une unité sur laquelle l'application Volvo On Call\* a été installée. Le préconditionnement chauffe\* l'habitacle à température de confort ou l'aère en injectant de l'air provenant de l'extérieur.

L'habitacle peut aussi être préconditionné avec la fonction de démarrage à distance de la voiture (Engine Remote Start - ERS)<sup>6</sup> par le biais de l'application Volvo On Call\*.

### Informations associées

- Climatisation stationnement\* (p. 243)
- Préconditionnement\* (p. 243)
- Minuterie de préconditionnement\* (p. 245)

<sup>6</sup> Certains marchés.

## Minuterie de préconditionnement\*

Il est possible de régler la minuterie pour que le préconditionnement soit terminé à une heure prédéterminée.

La minuterie peut gérer jusqu'à 8 réglages pour :

- Une heure à une certaine date.
- Une heure pour un ou plusieurs jours de la semaine, avec ou sans répétition.

### Informations associées

- Préconditionnement\* (p. 243)
- Ajouter et modifier une minuterie de préconditionnement\* (p. 245)
- Activer et désactiver la minuterie de préconditionnement\* (p. 246)
- Supprimer une minuterie de préconditionnement\* (p. 247)

## Ajouter et modifier une minuterie de préconditionnement\*

La minuterie du préconditionnement peut gérer jusqu'à 8 réglages.

### Régler l'heure

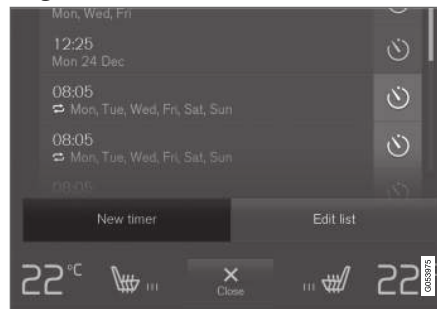

Bouton pour régler l'heure dans l'onglet **Climatisation à l'arrêt** de la vue Climatisation.

1. Ouvrez la vue Climatisation de l'écran central.
2. Sélectionnez l'onglet **Climatisation à l'arrêt**.

3. Appuyez sur **Ajouter minuterie**.  
> Une fenêtre pop-up s'ouvre.

### **i** NOTE

Il n'est pas possible d'ajouter une programmation pour la minuterie s'il en existe déjà 8 mémorisées. Vous devez en supprimer une avant de pouvoir en ajouter une nouvelle.

4. Appuyez sur **Date** pour régler l'heure pour une seule date.

Appuyez sur **Jours** pour régler l'heure pour un ou plusieurs jours de la semaine.

Avec **Jours** : Pour activer/désactiver la répétition, cochez/décochez la case correspondante pour **Répéter chq sem.**

5. Avec **Date** : Sélectionnez la date du préconditionnement en naviguant avec les flèches dans la liste de dates.
6. Avec **Jours** : Sélectionnez les jours de la semaine pour le préconditionnement en appuyant sur les boutons correspondants.
6. Réglez l'heure à laquelle le préconditionnement doit être terminé en naviguant avec les flèches sur la pendule.



- « 7. Appuyez sur **Confirmez** pour ajouter la programmation de l'heure.
- > La programmation de l'heure est ajoutée à la liste puis activée.

### ATTENTION

Ne pas utiliser le préconditionnement si la voiture est équipée d'un dispositif de chauffage\* :

- À l'intérieur d'un local sans ventilation. Des gaz d'échappement sont émis si le chauffage est activé.
- Dans un lieu situé à proximité de matériaux inflammables. Carburant, gaz, herbes hautes, sciures sont des exemples de matériaux inflammables.
- Si les gaz d'échappement produits par le dispositif de chauffage risquent d'être bloqués. Une épaisse couche de neige dans le passage de roue avant droit par exemple peut empêcher la ventilation du dispositif de chauffage.

N'oubliez pas que le préconditionnement peut être activé par une minuterie réglée longtemps à l'avance.

### Modifier l'heure

1. Ouvrez la vue Climatation de l'écran central.
2. Sélectionnez l'onglet **Climatisation à l'arrêt**.

3. Appuyez sur l'heure à modifier.
  - > Une fenêtre pop-up s'ouvre.
4. Modifiez la programmation de minuterie de la même façon que sous la rubrique "Régler l'heure" ci-dessus.

### Informations associées

- Préconditionnement\* (p. 243)
- Minuterie de préconditionnement\* (p. 245)
- Activer et désactiver la minuterie de préconditionnement\* (p. 246)
- Supprimer une minuterie de préconditionnement\* (p. 247)

## Activer et désactiver la minuterie de préconditionnement\*

Il est possible d'activer et de désactiver une programmation de la minuterie pour le préconditionnement en fonction des besoins.

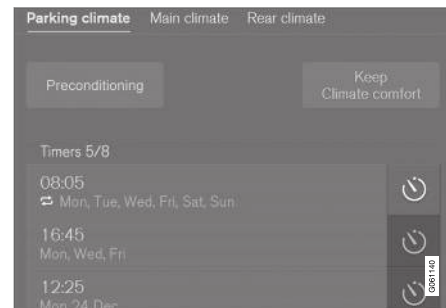

Boutons de minuterie dans l'onglet **Climatisation à l'arrêt** de la vue Climatation.

1. Ouvrez la vue Climatation de l'écran central.
2. Sélectionnez l'onglet **Climatisation à l'arrêt**.
3. Pour activer/désactiver une programmation de la minuterie, appuyez sur le bouton de minuterie à droite du réglage.
  - > La programmation de la minuterie est activée/désactivée et le bouton s'allume/s'éteint.

**ATTENTION**

Ne pas utiliser le préconditionnement si la voiture est équipée d'un dispositif de chauffage\* :

- À l'intérieur d'un local sans ventilation. Des gaz d'échappement sont émis si le chauffage est activé.
- Dans un lieu situé à proximité de matériaux inflammables. Carburant, gaz, herbes hautes, sciures sont des exemples de matériaux inflammables.
- Si les gaz d'échappement produits par le dispositif de chauffage risquent d'être bloqués. Une épaisse couche de neige dans le passage de roue avant droit par exemple peut empêcher la ventilation du dispositif de chauffage.

N'oubliez pas que le préconditionnement peut être activé par une minuterie réglée longtemps à l'avance.

**Informations associées**

- Préconditionnement\* (p. 243)
- Minuterie de préconditionnement\* (p. 245)
- Ajouter et modifier une minuterie de préconditionnement\* (p. 245)
- Supprimer une minuterie de préconditionnement\* (p. 247)

**Supprimer une minuterie de préconditionnement\***

Il est possible de supprimer une minuterie pour le préconditionnement qui ne sert plus.

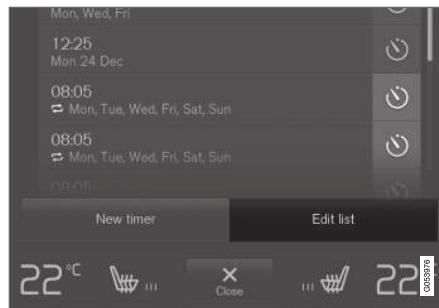

Bouton pour modifier la liste/enlever la programmation de minuterie dans l'onglet **Climatisation à l'arrêt** de la vue Climatisation.

1. Ouvrez la vue Climatisation de l'écran central.
2. Sélectionnez l'onglet **Climatisation à l'arrêt**.
3. Appuyez sur **Éditer la liste**.
4. Appuyez sur l'icône Effacer à droite de la liste.
  - > L'icône change pour le texte **Effacer**.
5. Appuyez sur **Effacer** pour confirmer.
  - > La programmation de la minuterie est effacée de la liste.

**Informations associées**

- Préconditionnement\* (p. 243)
- Minuterie de préconditionnement\* (p. 245)
- Ajouter et modifier une minuterie de préconditionnement\* (p. 245)
- Activer et désactiver la minuterie de préconditionnement\* (p. 246)

## Confort climatique en stationnement\*

Le climat dans l'habitacle peut être maintenu durant le stationnement, par exemple si le moteur doit être arrêté et que le conducteur ou des passagers veulent rester dans la voiture avec le même confort climatique.

Le maintien du confort climatique ne peut être qu'activé directement.

La fonction utilise plusieurs systèmes dans diverses situations :

- La chaleur restante du moteur est utilisée pour chauffer l'air frais de l'habitacle à température confort.
- La ventilation rafraîchit l'habitacle lorsqu'il fait chaud en soufflant de l'air provenant de l'extérieur.

### **i** NOTE

Le maintien du confort climatique est désactivé lorsque la voiture est verrouillée de l'extérieur afin de ne pas utiliser inutilement la chaleur résiduelle. Cette fonction est destinée à maintenir le confort climatique lorsque le conducteur ou des passagers restent dans la voiture.

## Informations associées

- Climatisation stationnement\* (p. 243)
- Démarrer et arrêter le confort climatique lors de la mise en stationnement\* (p. 248)

## Démarrer et arrêter le confort climatique lors de la mise en stationnement\*

Le maintien du confort climatique permet de conserver le climat dans l'habitacle après la conduite. La fonction peut être directement activée depuis l'écran central.



Bouton de maintien du confort climatique dans l'onglet **Climatisation à l'arrêt** de la vue Climatisation.

1. Ouvrez la vue Climatisation de l'écran central.
2. Sélectionnez l'onglet **Climatisation à l'arrêt**.
3. Appuyez sur **Maintenir le confort climat**.
  - > Le maintien du confort climatique est activé/désactivé et le bouton s'allume/s'éteint.

**i NOTE**

Il n'est pas possible de démarrer avec le même confort climatique si la chaleur résiduelle du moteur ne suffit pas à le recréer ou si la température extérieure est supérieure à environ 20 °C (68 °F).

**i NOTE**

Le maintien du confort climatique est désactivé lorsque la voiture est verrouillée de l'extérieur afin de ne pas utiliser inutilement la chaleur résiduelle. Cette fonction est destinée à maintenir le confort climatique lorsque le conducteur ou des passagers restent dans la voiture.

**Informations associées**

- Confort climatique en stationnement\*  
(p. 248)

## Symboles et messages relatifs à la climatisation en stationnement\*

Divers symboles et messages concernant la climatisation en stationnement peuvent s'afficher sur l'écran conducteur.

Les messages concernant la climatisation en stationnement peuvent également être affichés sur un appareil disposant de l'application Volvo On Call\*.



Ce symbole apparaît à l'écran conducteur lorsque le réchauffeur de stationnement est actif.

Symbole	Message	Signification
	<b>Climatisation à l'arrêt</b> <b>Entretien nécessaire</b>	La fonction de climatisation en stationnement est hors service. Contactez un atelier <sup>A</sup> pour un contrôle de la fonction au plus tôt.
	<b>Climatisation à l'arrêt</b> <b>Temporairement indisponible</b>	La fonction de climatisation en stationnement est momentanément hors service. Si le problème persiste avec le temps, contactez un atelier <sup>A</sup> pour contrôler la fonction.
	<b>Climatisation à l'arrêt</b> <b>Indisponible, niveau carburant trop bas</b>	La climatisation en stationnement ne peut pas être activée lorsque le niveau de carburant est trop bas pour activer le chauffage de stationnement*. Remplissez le réservoir de carburant de la voiture.
	<b>Climatisation à l'arrêt</b> <b>Non disponible. Niveau de charge trop bas</b>	La climatisation en stationnement ne peut pas être activée lorsque le niveau de charge de la batterie de démarrage est trop bas pour activer le chauffage de stationnement*. Démarrez la voiture.
	<b>Climatisation à l'arrêt</b> <b>Limité. Niveau de charge trop bas</b>	La durée de fonctionnement de la climatisation en stationnement est limitée lorsque la charge de la batterie de démarrage est insuffisante. Démarrez la voiture.

<sup>A</sup> Un atelier Volvo agréé est recommandé.

### Informations associées

- Climatisation stationnement\* (p. 243)



## Chauffage\*

Le chauffage aide le moteur et l'habitacle à atteindre la température adéquate avant et pendant la conduite.

Le chauffage dispose de deux fonctions partielles :

- Le chauffage de stationnement qui, au besoin, chauffe l'habitacle et le moteur lorsque le préconditionnement de la climatisation en stationnement est activé.
- Le chauffage auxiliaire qui, au besoin, chauffe l'habitacle et le moteur durant la conduite.

Le chauffage est alimenté au carburant et installé dans le passage de roue avant droit.

### **i** NOTE

De la fumée peut s'échapper du passage de roue avant droit et un bruit sourd peut retentir lorsque le dispositif de chauffage est activé. Un cliquetis provenant de la pompe à carburant peut aussi se faire entendre dans la partie arrière de la voiture. Ce phénomène est tout à fait normal.

## Batterie et charge

Le chauffage est alimenté par la batterie de démarrage de la voiture. Si le niveau de charge de la batterie de démarrage est trop faible, le

chauffage s'éteint automatiquement et l'écran du conducteur affiche un message.

### **i** NOTE

Assurez-vous que le niveau de charge de la batterie est suffisamment élevé si le dispositif de chauffage doit être utilisé.

## Carburant et ravitaillement

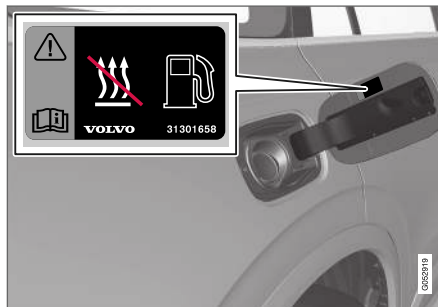

Étiquette d'avertissement sur la trappe de carburant.

Le chauffage utilise le carburant du réservoir ordinaire de la voiture.

Si vous gardez votre voiture en côte, l'avant de la voiture doit être orienté vers le bas de la côte pour assurer l'alimentation en carburant du chauffage.

Si le niveau du réservoir est trop faible, le chauffage s'éteint automatiquement et l'écran du conducteur affiche un message.

### **i** NOTE

Vérifiez que la quantité de carburant dans le réservoir est suffisante pour l'utilisation du réchauffeur.

### **!** ATTENTION

Du carburant renversé pourrait s'enflammer. Désactivez le chauffage alimenté au carburant avant de procéder au ravitaillement.



Contrôlez sur l'écran conducteur que le dispositif de chauffage est éteint. Ce symbole est allumé lorsqu'il fonctionne comme réchauffeur de stationnement.

## Informations associées

- Commandes climatiques (p. 214)
- Chauffage de stationnement\* (p. 252)
- Chauffage auxiliaire\* (p. 253)

## Chauffage de stationnement\*

Au besoin, le réchauffeur de stationnement chauffe l'habitacle et le moteur avant de prendre la route si le préconditionnement de la voiture est activé.

Le chauffage de stationnement est l'une des deux fonctions partielles du dispositif de chauffage de la voiture. Le chauffage est monté dans le passage de roue avant droit.



Ce symbole apparaît à l'écran conducteur lorsque le réchauffeur de stationnement est actif.

### NOTE

De la fumée peut s'échapper du passage de roue avant droit et un bruit sourd peut retentir lorsque le dispositif de chauffage est activé. Un cliquetis provenant de la pompe à carburant peut aussi se faire entendre dans la partie arrière de la voiture. Ce phénomène est tout à fait normal.

Le réchauffeur de stationnement est automatiquement activé si le préconditionnement de la climatisation de stationnement\* est activé et que l'habitacle a besoin d'être réchauffé.

Il est automatiquement désactivé à expiration du délai de minuterie ou de la durée maximale d'activation, ou si la voiture est démarrée.

La durée maximale de fonctionnement du chauffage est de 40 minutes.

### NOTE

Vérifiez que la quantité de carburant dans le réservoir est suffisante pour l'utilisation du réchauffeur de stationnement.

Assurez-vous que le niveau de charge de la batterie de démarrage est suffisamment élevé si le réchauffeur de stationnement doit être utilisé.

### IMPORTANT

Une utilisation répétée du chauffage de stationnement lors de courts trajets peut décharger la batterie et entraîner des problèmes de démarrage.

Pour s'assurer que l'alternateur a le temps de produire l'énergie nécessaire à la consommation du chauffage de stationnement, il est recommandé de rouler sur une durée correspondant à la durée d'utilisation du chauffage. La durée maximale d'activation du chauffage de stationnement à chaque utilisation est de 40 minutes.

### ATTENTION

Ne pas utiliser le préconditionnement si la voiture est équipée d'un dispositif de chauffage\* :

- À l'intérieur d'un local sans ventilation. Des gaz d'échappement sont émis si le chauffage est activé.
- Dans un lieu situé à proximité de matériaux inflammables. Carburant, gaz, herbes hautes, sciures sont des exemples de matériaux inflammables.
- Si les gaz d'échappement produits par le dispositif de chauffage risquent d'être bloqués. Une épaisse couche de neige dans le passage de roue avant droit par exemple peut empêcher la ventilation du dispositif de chauffage.

N'oubliez pas que le préconditionnement peut être activé par une minuterie réglée longtemps à l'avance.

### ATTENTION

En cas d'odeur de carburant, d'apparition d'une fumée noire ou abondante ou si vous entendez des bruits anormaux provenant du chauffage de stationnement, arrêtez le dispositif et retirez immédiatement le fusible correspondant. Volvo recommande de contacter un atelier Volvo agréé pour la réparation.

**Informations associées**

- Chauffage\* (p. 251)
- Chauffage auxiliaire\* (p. 253)

**Chauffage auxiliaire\***

Le chauffage auxiliaire aide à réchauffer l'habitacle et le moteur pendant la conduite.

Le chauffage auxiliaire est l'une des deux fonctions partielles du dispositif de chauffage de la voiture. Le chauffage est monté dans le passage de roue avant droit.

** NOTE**

De la fumée peut s'échapper du passage de roue avant droit et un bruit sourd peut retentir lorsque le dispositif de chauffage est activé. Un cliquetis provenant de la pompe à carburant peut aussi se faire entendre dans la partie arrière de la voiture. Ce phénomène est tout à fait normal.

Le chauffage auxiliaire démarre et est commandé automatiquement dès que la chauffage est nécessaire lorsque la voiture est en marche.

Il s'éteint automatiquement dès que le contact est coupé.

** NOTE**

Vérifiez que la quantité de carburant dans le réservoir est suffisante pour l'utilisation du réchauffeur auxiliaire.

**Informations associées**

- Chauffage\* (p. 251)
- Chauffage de stationnement\* (p. 252)
- Activer automatiquement le chauffage auxiliaire (p. 254)

## Activer automatiquement le chauffage auxiliaire

Le chauffage auxiliaire aide à réchauffer l'habitacle et le moteur pendant la conduite.

Il est possible de choisir si l'activation automatique du chauffage auxiliaire doit être activée ou désactivée.

1. Appuyez sur **Paramètres** de la Vue principale sur l'écran central.
2. Appuyez sur **Climatisation**.
3. Sélectionnez **Chauffage additionnel** pour régler l'activation automatique du chauffage auxiliaire.

### **NOTE**

Volvo recommande de désactiver l'activation automatique de chauffage auxiliaire pour les trajets courts.

### Informations associées

- Chauffage auxiliaire\* (p. 253)

CLÉ, SERRURES ET ALARME

## Témoin de verrouillage

Lorsque la voiture est verrouillée ou déverrouillée, les clignotants indiquent que le verrouillage ou le déverrouillage a été correctement effectué.

## Indication extérieure

Verrouillage

- Les clignotants de la voiture indiquent le verrouillage par un clignotement ainsi que le rabattement des rétroviseurs extérieurs<sup>1</sup>.

Déverrouillage

- Les clignotants de la voiture indiquent le déverrouillage par deux clignotements ainsi que le déploiement des rétroviseurs extérieurs<sup>1</sup>.

Toutes les portes, le hayon et le capot moteur doivent être fermés pour indiquer que la voiture est verrouillée. Si le verrouillage s'effectue avec uniquement la porte conducteur fermée<sup>2</sup>, l'indication du verrouillage avec les feux de détresse n'aura lieu que lorsque toutes les portes, le hayon et le capot moteur seront fermés.

## Témoin de verrouillage et d'alarme

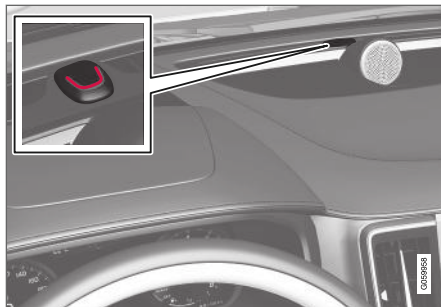

Le témoin de verrouillage et d'alarme sur le tableau de bord indique le statut du système de verrouillage.

Un clignotement long indique le verrouillage de la voiture. Une fois la voiture verrouillée, de courtes impulsions de clignotement en attestent.

## Autres indications

Les fonctions d'éclairage d'accompagnement et d'éclairage de sécurité donnent aussi une indication lors du verrouillage et du déverrouillage.

## Indication des boutons de verrouillage

### Porte avant



Boutons de verrouillage avec témoin sur la porte avant.

Si les témoins des portes avant et du bouton de verrouillage sont allumés, toutes les portes sont verrouillées. Si l'une des portes s'ouvre, le témoin s'éteint sur les deux portes.

<sup>1</sup> Voitures avec rétroviseurs électriques uniquement.

<sup>2</sup> Ne concerne pas les voitures équipées de l'option de verrouillage/déverrouillage sans clé (Passive Entry\*).

**Dans la porte arrière\***

Boutons de verrouillage avec témoin sur la porte arrière.

Si le témoin du bouton de verrouillage des portes est allumé, c'est que la porte en question est verrouillée. Si l'une des portes est déverrouillée, son témoin s'éteint tandis que les autres restent allumés.

**Informations associées**

- Réglage d'indication de verrouillage (p. 257)
- Durée éclairage de sécurité (p. 168)
- Utiliser l'éclairage d'accompagnement (p. 168)

**Réglage d'indication de verrouillage**

Il est possible de choisir la façon dont la voiture confirme le verrouillage et le déverrouillage dans le menu de réglages de l'écran central.

Réaction de verrouillage :

1. Appuyez sur **Paramètres** de la Vue principale de l'écran central.
2. Appuyez sur **My Car → Verrouillage**.
3. Appuyez sur **Retour information visible verrouillage** pour choisir lorsque la voiture doit émettre une confirmation lumineuse (pour **Verrouiller**, **Déverrouiller**, **Deux**) ou pour désactiver la fonction.

Indication avec rétroviseurs rabattables\*:

1. Appuyez sur **Paramètres** de la Vue principale de l'écran central.
2. Appuyez sur **My Car → Rétroviseurs et commodité**.
3. Sélectionnez **Repli des rétroviseurs au verrouillage** pour activer ou désactiver la fonction.

**Informations associées**

- Témoin de verrouillage (p. 256)

**télécommande**

La télécommande permet de verrouiller et de déverrouiller les portes, le hayon et la trappe de réservoir de carburant. La télécommande doit se trouver dans la voiture pour permettre son démarrage.



Télécommande<sup>3</sup>, à gauche et clé sans bouton (Key Tag)\*, à droite.

La télécommande n'est pas utilisée physiquement pour démarrer puisque la voiture est équipée de la fonction de démarrage sans clé (Passive Start).

La clé doit se trouver dans la partie avant de l'habitacle, dans une poche du conducteur ou dans le porte-gobelets de la console de tunnel par exemple, pour pouvoir démarrer la voiture.

<sup>3</sup> L'illustration est schématique, les détails peuvent varier selon le modèle de la voiture.

« Le verrouillage/déverrouillage sans clé des portes, du hayon (Passive Entry\*) et de la trappe de réservoir est également proposé en option. La portée de la télécommande s'étend sur une zone en demi-cercle avec un rayon d'environ 1,5 mètre (5 pieds) à partir de la porte conducteur et d'environ 1 mètre (3 pieds) à partir du hayon.

Le démarrage sans clé combiné à l'option de verrouillage et déverrouillage sans clé permet de conserver la possibilité de démarrer la voiture quelle que soit la position de la télécommande dans l'habitacle ou dans le compartiment à bagages.

Chacune des télécommandes fournies avec la voiture peut être associée à un profil de conducteur avec des réglages uniques pour la voiture. Lorsque vous utilisez une clé avec un profil spécifique, la voiture adopte les réglages mémorisés correspondants.

### Clé sans bouton (Key Tag)

Pour les voitures équipées du verrouillage et déverrouillage sans clé\*, une petite clé, plus légère et sans bouton, (Key Tag) est fournie. Elle fonctionne comme la télécommande ordinaire pour le démarrage sans clé ainsi que pour le verrouillage et le déverrouillage. La clé est étanche jusqu'à une profondeur d'environ 10 mètres (30 pieds) pendant 60 minutes au maximum. Elle n'a pas de lame de clé amovible et sa pile ne peut pas être remplacée.

### Boutons de la télécommande



La télécommande comporte quatre boutons : un sur le côté gauche et trois sur le côté droit<sup>3</sup>.

**🔒 Verrouillage** - Une simple pression sur le bouton permet de verrouiller les portes, le hayon et la trappe de réservoir de carburant tout en activant l'alarme\*.

Une pression plus longue permet de fermer toutes les vitres ainsi que le toit panoramique\* simultanément.

**🔓 Déverrouillage** - Une simple pression sur le bouton permet de déverrouiller les portes, le hayon et la trappe de réservoir de carburant tout en désactivant l'alarme.

Une pression longue ouvre toutes les vitres simultanément. Cette fonction d'aération peut servir par exemple à ventiler rapidement la voiture par temps chaud.

**🚗 Hayon** - Déverrouille et désactive l'alarme du hayon uniquement. Sur les voitures avec hayon électrique\*, celui-ci s'ouvre automatiquement avec une longue pression. Une longue pression permet aussi de fermer le hayon. Des signaux d'avertissement retentissent.

**⚠ Fonction panique** - Sert à attirer l'attention de l'entourage dans les cas d'urgence. Si vous appuyez sur la touche pendant au moins 3 secondes ou 2 fois dans un intervalle de 3 secondes, les clignotants et l'avertisseur sonore seront activés. Cette fonction peut être désactivée à l'aide du même bouton au bout de 5 secondes au moins d'activation. Sinon, elle se désactive automatiquement après 3 minutes.

### ⚠ ATTENTION

Si quelqu'un reste dans la voiture lorsque vous la quittez, veillez à couper l'alimentation des lève-vitres et du toit panoramique\* en retirant la télécommande du contacteur.

<sup>3</sup> L'illustration est schématique, les détails peuvent varier selon le modèle de la voiture.



**i NOTE**

N'oubliez pas qu'il y a un risque de verrouiller la télécommande dans la voiture.

- Une télécommande ou Key Tag restée dans la voiture sera désactivée au moment du verrouillage et de la mise sous alarme de la voiture à l'aide d'une autre télécommande. La fonction « Serrures à pêne dormant » est aussi désactivée. La clé désactivée est réactivée lorsque la voiture est déverrouillée.
- Une Red Key laissée dans la voiture est désactivée même lorsque la voiture est verrouillée avec Volvo On Call et elle est réactivée lorsque la voiture est déverrouillée avec Volvo On Call ou à l'aide du bouton de déverrouillage de la clé.

**Perturbations**

Les fonctions de la télécommande pour le démarrage sans clé et le verrouillage et le déverrouillage sans clé\* peuvent être perturbées par des écrans et champs électromagnétiques.

**i NOTE**

Évitez de placer la télécommande à proximité d'objets métalliques ou d'appareils électroniques comme des téléphones mobiles, des tablettes tactiles, des ordinateurs portables ou des chargeurs. Maintenez-les à au moins 10-15 cm (4-6 pouces) de préférence.

Si les interférences persistent, utilisez la lame amovible de la télécommande pour déverrouiller puis placez la clé dans le lecteur de sauvegarde du porte-gobelets pour désactiver l'alarme de la voiture.

**i NOTE**

Lorsque vous placez la télécommande dans le porte-gobelet, vérifiez qu'aucune clé de voiture, ni aucun autre objet métallique ou appareil électronique (téléphone mobile, tablette tactile, ordinateur portable ou chargeur) ne se trouve dans le porte-gobelet. Plusieurs clés de voiture rangées dans le porte-gobelet peuvent provoquer des interférences.

**Informations associées**

- Verrouiller et déverrouiller à l'aide de la télécommande (p. 260)
- Portée de la télécommande (p. 262)
- Remplacer la pile de la télécommande (p. 263)

- Lame de clé amovible (p. 268)
- Immobiliseur électronique (p. 272)
- Connecter la télécommande au profil de conducteur (p. 143)

## Verrouiller et déverrouiller à l'aide de la télécommande

Les boutons de la télécommande vous permettent de verrouiller et de déverrouiller l'ensemble des portes, le hayon et la trappe de réservoir simultanément.

### Verrouillage avec la télécommande



Télécommande<sup>4</sup>.

- Appuyez sur le bouton  de la télécommande pour verrouiller.

Pour pouvoir activer la séquence de verrouillage, la porte conducteur doit être fermée<sup>5</sup>. Si l'une des autres portes ou le hayon est ouvert, ils ne seront verrouillés et protégés par l'alarme\* qu'après leur fermeture. Le capteur de mouve-

ment de l'alarme\* est activé lorsque toutes les portes et le hayon sont fermés et verrouillés.

### NOTE

N'oubliez pas qu'il y a un risque de verrouiller la télécommande dans la voiture.

- Une télécommande ou Key Tag restée dans la voiture sera désactivée au moment du verrouillage et de la mise sous alarme de la voiture à l'aide d'une autre télécommande. La fonction « Serrures à pêne dormant » est aussi désactivée. La clé désactivée est réactivée lorsque la voiture est déverrouillée.
- Une Red Key laissée dans la voiture est désactivée même lorsque la voiture est verrouillée avec Volvo On Call et elle est réactivée lorsque la voiture est déverrouillée avec Volvo On Call ou à l'aide du bouton de déverrouillage de la clé.

### Verrouillage avec le hayon ouvert

#### NOTE

Si la voiture a été verrouillée et que le hayon est toujours ouvert, veillez à ne pas laisser la télécommande dans le compartiment à bagages lorsque vous fermez le hayon et que toute la voiture est verrouillée<sup>6</sup>.

### Déverrouillage avec la télécommande

- Appuyez sur le bouton  de la télécommande pour déverrouiller.

### Reverrouillage automatique

Si, dans les deux minutes qui suivent le déverrouillage, ni les portes ni le hayon ne sont ouverts, ceux-ci seront verrouillés automatiquement. Cette fonction permet d'éviter que la voiture ne reste ouverte par mégarde.

### Lorsque la télécommande ne fonctionne pas

#### NOTE

Essayez toujours de vous rapprocher de la voiture et faites une nouvelle tentative de déverrouillage.

<sup>4</sup> L'illustration est schématique, les détails peuvent varier selon le modèle de la voiture.

<sup>5</sup> Si la voiture est équipée du verrouillage/déverrouillage sans clé, toutes les portes latérales doivent être fermées.

<sup>6</sup> Si la voiture est équipée du verrouillage/déverrouillage sans clé et que la clé est détectée dans la voiture, le hayon ne sera pas verrouillé à sa fermeture.\*

Si le verrouillage ou le déverrouillage avec la télécommande venait à cesser de fonctionner à cause de l'usure de la pile, verrouillez ou déverrouillez la porte conducteur à l'aide de la lame de clé amovible.

### Informations associées

- Réglages du déverrouillage à distance et de l'intérieur (p. 261)
- Déverrouiller le hayon avec la télécommande (p. 261)
- télécommande (p. 257)
- Remplacer la pile de la télécommande (p. 263)
- Verrouiller et déverrouiller avec la lame de clé amovible (p. 270)

## Réglages du déverrouillage à distance et de l'intérieur

Il est possible de choisir différentes séquences pour le déverrouillage à distance.

1. Appuyez sur **Paramètres** de la Vue principale de l'écran central.
2. Appuyez sur **My Car** → **Verrouillage** → **Déverrouillage à distance et habitacle**.
3. Sélectionnez une alternative :
  - **Toutes les portes**  
- déverrouillage simultané de toutes les portes.
  - **Une porte**  
- déverrouillage de la porte conducteur. Pour déverrouiller toutes les portes, deux pressions sur le bouton de déverrouillage de la télécommande sont nécessaires.

Les réglages effectués ici concernent aussi le verrouillage centralisé avec la poignée d'ouverture depuis l'intérieur.

### Informations associées



- Verrouiller et déverrouiller à l'aide de la télécommande (p. 260)
- Verrouiller et déverrouiller depuis l'intérieur de la voiture (p. 286)

## Déverrouiller le hayon avec la télécommande

Il est possible de ne déverrouiller que le hayon à l'aide d'un bouton de la télécommande.



Utilisez le bouton  de la télécommande pour désactiver l'alarme et déverrouiller le hayon.

1. Appuyez sur le bouton  de la télécommande.
- > Le témoin de verrouillage et d'alarme sur le tableau de bord s'éteint pour indiquer que la voiture n'est pas sous alarme.
- Les capteurs de mouvement et d'inclinaison de l'alarme ainsi que les capteurs d'ouverture du hayon sont désactivés.
- Le hayon est déverrouillé mais reste fermé et les portes restent verrouillées et sous alarme.
- Appuyez doucement le bouton gainé de caoutchouc sous la poignée et ouvrez le hayon.
- Si le hayon n'a pas été ouvert dans les 2 minutes, il est reverrouillé et l'alarme est réactivée.
2. Avec l'option du hayon à commande électrique\* –
- Une longue pression (env. 1,5 seconde) sur le bouton  de la télécommande
- > Le hayon est déverrouillé et s'ouvre tandis que les portes restent verrouillées et sous alarme.



### Informations associées

- Verrouiller et déverrouiller à l'aide de la télécommande (p. 260)
- Ouvrir et fermer le hayon à commande électrique\* (p. 290)

### Portée de la télécommande

Pour permettre le bon fonctionnement de la télécommande, celle-ci doit se trouver à une certaine distance de la voiture.

### Utilisation manuelle

Les fonctions de la télécommande pour le verrouillage et le déverrouillage en appuyant sur  ou  ont une portée d'environ 20 mètres (65 pieds) autour de la voiture.

Si la voiture ne confirme pas une pression sur le bouton, approchez-vous et faites une nouvelle tentative.

### Utilisation sans clé<sup>7</sup>

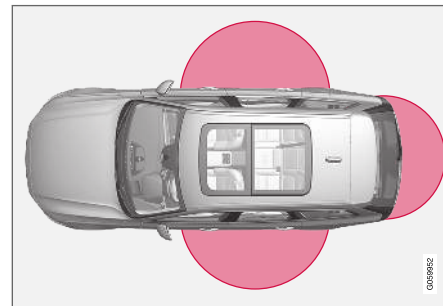

Les parties grisées sur l'illustration indiquent les zones couvertes par les antennes du système.

<sup>7</sup> Concerne uniquement les voitures équipées de l'option de verrouillage/déverrouillage sans clé (Passive Entry\*).

Pour une utilisation sans clé, la télécommande ou la clé sans bouton (Key Tag) doit se trouver dans une zone en demi-cercle d'un rayon de 1,5 mètre (5 pieds) le long des deux côtés et d'environ 1 mètre (3 pieds) du hayon.

### **i NOTE**

Les fonctions de la télécommande peuvent être perturbées par les ondes radio, les immeubles, les conditions topographiques etc. La voiture peut toujours être verrouillée/déverrouillée à l'aide de la lame de clé.

### **Si la télécommande est retirée de la voiture**



Si la télécommande est retirée de la voiture lorsque le moteur est en marche, le message d'avertissement **Clé non trouvée Retirée du véhicule** s'affiche sur l'écran conducteur et un signal de rappel retentit lorsque la dernière porte est fermée.

Le message s'éteint dès que la clé revient dans la voiture suivi d'une pression sur le bouton droit **O** du clavier au volant ou lorsque la dernière porte est fermée.

### **Informations associées**

- télécommande (p. 257)
- Emplacement des antennes pour le système de démarrage et de verrouillage (p. 285)

- Fonctions sans clé et surfaces tactiles\* (p. 282)

### **Remplacer la pile de la télécommande**

La pile de la télécommande doit être remplacée lorsqu'elle est déchargée.

### **i NOTE**

Toutes les batteries ont une durée de vie limitée et doivent finalement être remplacées (sauf Key Tag). La durée de vie de la batterie varie en fonction de la fréquence d'utilisation du véhicule/de la clé.

La pile de la télécommande doit être remplacée lorsque :



le symbole d'information s'allume et le message **Pile de la clé faible Voir le manuel de conduite et entretien** apparaît sur l'écran conducteur

et/ou

- les serrures ne réagissent pas à plusieurs reprises au signal envoyé par la télécommande dans un rayon de 20 mètres (65 pieds).

### **i NOTE**

Essayez toujours de vous rapprocher de la voiture et faites une nouvelle tentative de déverrouillage.



- « La pile de la télécommande sans bouton<sup>8</sup> (Key Tag) ne peut pas être remplacée. Vous pouvez commander une nouvelle télécommande auprès de votre réparateur Volvo agréé.

### ! IMPORTANT

Il convient de remettre une Key Tag usée à une atelier Volvo agréé. Il faut effacer la clé de la voiture, car elle peut encore être utilisée pour démarrer la voiture via un démarrage de secours.

### Ouvrir la clé et remplacer la pile



- 1 Tenez la télécommande avec la face avant visible et le logo Volvo dans le bon sens. Poussez le bouton à droite sur le bord inférieur de l'anneau porte-clés. Poussez la coque de la face avant de quelques millimètres vers le haut.

La coque se détache et vous pouvez la séparer de la télécommande.

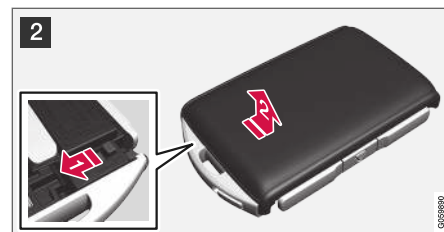

- 2 Tournez la télécommande, déplacez le bouton vers le côté et poussez la coque arrière de quelques millimètres vers le haut.
- La coque se détache et vous pouvez la séparer de la télécommande.

<sup>8</sup> Cette télécommande est livrée avec les voitures équipées de l'option de verrouillage/déverrouillage sans clé (Passive Entry\*).

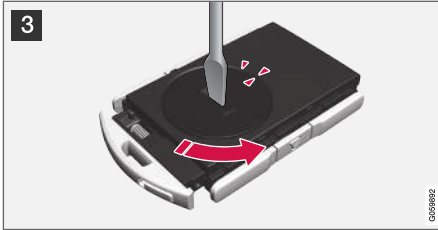

- 3 Utilisez par exemple un tournevis pour faire tourner le cache de la pile dans le sens anti-horaire afin de placer le repère face au texte **OPEN**.

Soulevez le couvercle de pile prudemment en appuyant par ex. avec l'ongle dans le renforcement.

Puis forcez le couvercle vers le haut.

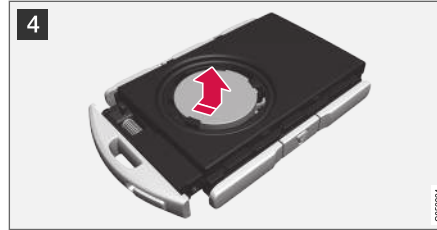

- 4 Le côté (+) de la pile est placé vers le haut. Dégagez ensuite prudemment la pile comme sur l'illustration.

**!** **IMPORTANT**

Évitez de toucher les piles neuves et leurs contacts avec les doigts pour ne pas réduire leur capacité.

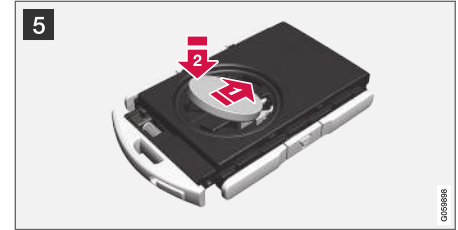

- 5 Installez une pile neuve avec la face + vers le haut. Évitez de toucher les contacts de la télécommande avec les doigts.

1 ➔ Insérez la pile en l'inclinant dans le support. Poussez ensuite la pile vers l'avant de manière à ce qu'elle se bloque dans les deux ergots en plastique.

2 ➔ Enfoncez ensuite la pile de manière à ce qu'elle se bloque dans les ergots supérieurs noirs.

**i** **NOTE**

Utilisez des piles de type CR2032, 3 V.



**i NOTE**

Pour la télécommande, Volvo recommande d'utiliser des piles conformes à la norme UN Manual of Test and Criteria, Part III, sub-section 38.3. Les piles installées en usine ou remplacées par un atelier Volvo agréé respectent ces critères.

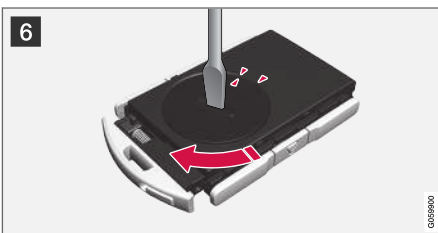

**6** Remettez le couvercle de pile en place et tournez-le dans le sens horaire jusqu'à faire correspondre le repère au texte **CLOSE**.



**7** **1** Remplacez la face arrière de la coque et l'enfoncer jusqu'à entendre un clic.  
**2** Poussez ensuite la coque en place.  
 > Un clic supplémentaire confirme que la coque est bien positionnée et verrouillée.



**8** **1** Retournez la télécommande et remplacez la coque avant en l'enfonçant jusqu'à entendre un clic.  
**2** Poussez ensuite la coque en place.  
 > Un clic supplémentaire confirme que la coque est bien positionnée et verrouillée.

**i IMPORTANT**

Veillez à traiter les batteries usagées de manière écologique.

**Informations associées**

- télécommande (p. 257)



## Commander de nouvelles télécommandes

La voiture est livrée avec deux télécommandes. Une clé sans bouton est incluse si la voiture est équipée de la fonction de verrouillage et de déverrouillage sans clé\*. Il est possible de commander d'autres télécommandes.

Il est possible de programmer et d'utiliser jusqu'à douze télécommandes pour une même voiture. Un nouveau profil de conducteur est ajouté pour chaque nouvelle télécommande commandée. Cela concerne également la clé sans bouton.

### Perte d'une télécommande

En cas de perte d'une télécommande, il est possible d'en commander une nouvelle auprès d'un atelier. Un atelier Volvo agréé est recommandé. Les télécommandes restantes doivent être rapportées à l'atelier. Par mesure de protection contre le vol, le code de la télécommande égarée doit être effacé du système.

Il est possible de contrôler, via les profils de conducteur, le nombre de clés actuellement enregistrées pour la voiture dans la Vue principale de l'écran central. Sélectionnez **Paramètres** → **Système** → **Profils conducteur**.

### Informations associées

- télécommande (p. 257)

## Red Key - télécommande limitée\*

Une Red Key permet au propriétaire de la voiture de paramétrer des limitations à certaines propriétés de la voiture. Ces limitations sont destinées à garantir une utilisation correcte de la voiture, en cas de prêt par exemple.



Avec une télécommande limitée Red Key, il est possible de déterminer la vitesse maximale de la voiture, de régler des rappels de vitesse et de choisir le volume maximal des haut-parleurs. En outre, certains des systèmes d'assistance à la conduite de la voiture seront toujours activés. Les fonctions de la télécommande restent identiques à celles d'une télécommande ordinaire.

Il est possible de commander une ou plusieurs télécommandes limitées Red Key auprès d'un réparateur Volvo. Au total, il est possible de programmer et d'utiliser jusqu'à onze télécommandes avec limitations pour une même voiture mais

au moins une doit être une télécommande ordinaire.

Les limitations sont conçues comme des mesures afin de réduire le risque d'accident et ainsi être plus tranquille lorsque vous prêtez votre voiture à un jeune conducteur, un employé de parking ou d'atelier. Le détenteur d'une télécommande limitée Red Key ne peut modifier les réglages effectués pour celle-ci. Cela nécessite une télécommande ordinaire.

### Informations associées

- Réglages Red Key\* (p. 268)
- télécommande (p. 257)

## Réglages Red Key\*

Le détenteur d'une télécommande ordinaire peut effectuer des réglages pour Red Key. Certaines fonctions d'aide à la conduite sont constamment actives.

1. Appuyez sur **Paramètres** de la Vue principale de l'écran central.
2. Appuyez sur **Système → Profils conducteur → Clé avec restrictions**.
  - > Les réglages suivants peuvent être faits :
    - **Intervalle réglé pour Adaptive Cruise Control**
    - **Mettre le niveau du son en muet**
    - **Limite de vitesse maximale**
    - **Alerte limite de vitesse**

### Régulateur adaptatif de vitesse et de distance ACC\* :

- Réglage à la première utilisation : Intervalle le plus long

### Volume maximal réduit (activé/désactivé) :

- Réglage à la première utilisation : Marche

### Limiteur de vitesse (activé/désactivé) :

- Plage de réglage : 50-250 km/h (30-160 mph)
- Le réglage à la première utilisation est 120 km/h (75 mph)
- Intervalles : 1 km/h (1 mph)



Le symbole s'allume et un message apparaît sur l'écran conducteur

**Red Key La limitation de vitesse ne peut pas être dépassée.**

### Rappel de vitesse (Activé/Désactivé) :

- Plage de réglage : 0-250 km/h (0-160 mph)
- Les réglages à la première utilisation sont 50, 70 et 90 km/h (30, 45 et 55 mph)
- Intervalles : 1 km/h (1 mph)
- Nombre maximal de rappels simultanés : 6

### Systèmes d'assistance à la conduite

Les systèmes d'assistance à la conduite suivants seront toujours activés pour l'utilisateur de la Red Key :

- Blind Spot Information (BLIS)\*
- Assistance de sortie de voie (LKA)\*
- Contrôle de la distance\*
- City Safety
- Driver Alert Control - DAC\*
- Informations sur la signalisation routière\*

### Informations associées

- Red Key - télécommande limitée\* (p. 267)

## Lame de clé amovible

Une télécommande contient une lame de clé amovible en métal avec laquelle il est possible d'activer certaines fonctions et d'exécuter certaines actions.

Le code unique de la lame de la clé se trouve dans les ateliers Volvo agréés, recommandés pour commander de nouvelles lames de clé.

## Domaines d'utilisation de la lame de clé

La lame de clé amovible de la télécommande permet :

- d'ouvrir manuellement la porte avant gauche<sup>9</sup> si le verrouillage centralisé ne peut pas être activé avec la télécommande.
- d'effectuer un verrouillage d'urgence de toutes les portes.
- d'activer et de désactiver le verrouillage de sécurité enfant mécanique des portes arrière.

La télécommande sans bouton<sup>10</sup> (Key Tag) n'a pas de lame de clé amovible. Au besoin, utilisez la lame de clé amovible de la télécommande ordinaire.

## Sortir la lame de clé



- 1**  Tenez la télécommande avec la face avant visible et le logo Volvo dans le bon sens. Poussez le bouton à droite sur le bord inférieur de l'anneau porte-clés. Poussez la coque de la face avant de quelques millimètres vers le haut.

**2**  La coque se détache et vous pouvez la séparer de la télécommande.



- 2**  Détachez la lame de clé en l'inclinant vers le haut.



- 3** Après utilisation, remplacez la lame de clé à sa place dans la télécommande.

**1**  Remettez la coque en pressant vers le bas jusqu'à entendre un clic.

**2**  Poussez ensuite la coque en place.

> Un clic supplémentaire confirme que la coque est bien positionnée et verrouillée.

<sup>9</sup> Valable pour les voitures avec conduite à gauche ou à droite.

<sup>10</sup> Livrée avec les voitures équipées de l'option de verrouillage/déverrouillage sans clé (Passive Entry\*).

#### « Informations associées

- Verrouiller et déverrouiller avec la lame de clé amovible (p. 270)
- télécommande (p. 257)

### Verrouiller et déverrouiller avec la lame de clé amovible

La lame de clé amovible peut servir à déverrouiller la voiture de l'extérieur, par exemple lorsque la pile de la télécommande est déchargée.

#### Déverrouiller

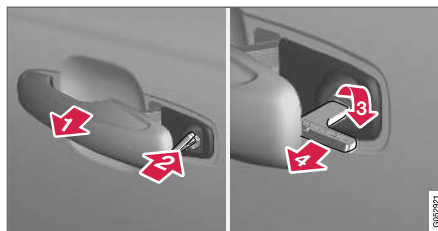

- 1 Tirez la poignée de porte avant gauche<sup>11</sup> à fond pour faire apparaître la serrure.
- 2 Insérer la clé dans le cylindre de la serrure.
- 3 Tournez dans le sens horaire à 45 degrés de manière à ce que la lame de clé soit dirigée vers l'arrière.
- 4 Tournez la lame de clé dans l'autre sens de 45 degrés dans sa position d'origine. Retirez la lame de clé de la serrure et relâchez la poignée pour que sa partie arrière soit de nouveau contre la voiture.

5. Tirez la poignée.

> La porte s'ouvre.

Le verrouillage s'effectue de manière identique mais en tournant à 45 degrés dans le sens anti-horaire, à l'inverse de l'étape (3).

<sup>11</sup> Valable pour les voitures à conduite à gauche et à droite.

**Désactivation de l'alarme\*****i NOTE**

Lors du déverrouillage de la porte avec la lame de clé et de son ouverture, l'alarme se déclenche.



Emplacement du lecteur de secours dans le porte-gobelets.

Pour désactiver l'alarme :

1. Placez la télécommande sur le symbole de clé dans le lecteur de secours au fond du porte-gobelets de la console de tunnel.
2. Tournez ensuite la commande de démarrage dans le sens horaire puis relâchez-la.
  - > La commande revient automatiquement à sa position d'origine. L'alarme cesse et est désactivée.

**Verrouiller**

Il est aussi possible de verrouiller la voiture avec la lame de clé amovible de la télécommande, par exemple en cas de coupure de l'alimentation électrique ou si la pile de la télécommande est déchargée.

La porte avant gauche peut être verrouillée avec la serrure et la lame de clé amovible de la télécommande.

Les autres portes n'ont pas de serrure mais un loquet sur le côté qu'il faut enfoncer avec la lame de clé. Elles sont alors verrouillées mécaniquement pour empêcher leur ouverture de l'extérieur.

Il est toujours possible d'ouvrir les portes de l'intérieur.

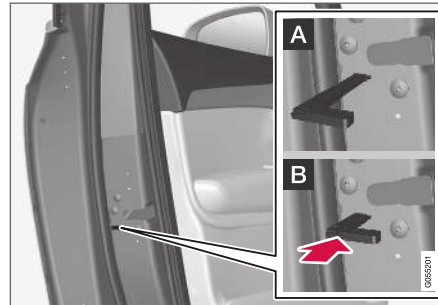

Verrouillage manuel d'une porte. À ne pas confondre avec le Verrouillage de sécurité enfant.

- Sortez la lame de clé amovible de la télécommande. Introduisez la lame de clé dans le dispositif de verrouillage et enfoncez la clé jusqu'au fond, environ 12 mm (0,5 pouce).

**A** La porte peut être ouverte de l'intérieur et de l'extérieur.

**B** La porte ne peut maintenant plus être ouverte de l'extérieur. Pour revenir en position A, il faut d'abord ouvrir la poignée intérieure de la porte.

Les portes peuvent aussi être déverrouillées avec le bouton de déverrouillage de la télécommande ou avec le bouton de verrouillage centralisé de la porte conducteur.

**i NOTE**

- La commande de verrouillage de porte ne permet de verrouiller que la porte concernée, pas toutes les portes en même temps.
- Une porte arrière verrouillée manuellement ou électriquement ne pourra être ouverte ni de l'intérieur, ni de l'extérieur. Une porte arrière verrouillée de cette façon ne pourra être déverrouillée qu'à l'aide de la télécommande ou du bouton de verrouillage centralisé.

#### « Informations associées

- Lame de clé amovible (p. 268)
- Activer et désactiver l'alarme\* (p. 298)
- Remplacer la pile de la télécommande (p. 263)
- télécommande (p. 257)

### Immobiliseur électronique

L'immobiliseur électronique est une protection antivol qui empêche une personne non autorisée de démarrer le véhicule.

Seule la télécommande correcte permet de démarrer la voiture.

Les messages suivants sur l'écran conducteur concernent l'immobiliseur électronique :

Symbole	Message	Signification
	<b>Clé non trouvée</b>  <b>Voir le manuel de conduite et entretien</b>	Erreur lors de la lecture de la télécommande au démarrage. Placez la télécommande sur le symbole en forme de clé dans le porte-gobelets et essayez à nouveau.

### Immobiliseur commandé à distance avec système de pistage<sup>12</sup>

La voiture est équipée d'un système qui permet de pister et de localiser la voiture et d'activer l'immobiliseur à distance pour empêcher le démarrage du moteur. Contactez votre revendeur Volvo pour de plus amples informations et obtenir de l'aide pour activer le système.

Les messages suivants sur l'écran conducteur concernent l'immobiliseur commandé à distance avec système de pistage :

Symbole	Message	Signification
	<b>Immobilisé à distance</b>  <b>La voiture ne peut pas démarrer</b>	L'immobiliseur commandé à distance avec système de pistage est activé. La voiture ne peut pas être démarrée. Contactez le Service Clients Volvo On Call.

#### Informations associées

- télécommande (p. 257)
- Commander de nouvelles télécommandes (p. 267)

<sup>12</sup> Certains marchés uniquement et avec Volvo On Call\*.

## Homologation de type pour le système de la télécommande

L'homologation de type du système de télécommande de la voiture est présentée dans les tableaux suivants.

Pour plus de précisions concernant l'homologation de type, consultez [support.volvocars.com](http://support.volvocars.com).

## Système de verrouillage, démarrage sans clé (Passive Start) et verrouillage/déverrouillage sans clé (Passive Entry\*)





Marquage CEM pour le système de télécommande. Consultez les tableaux suivants pour des numéros d'homologation de type compétitifs.



Pays/Région	Réception par type	
Europe	Delphi Deutschland GmbH, 42367 Wuppertal, certifie par la présente que l'appareil VO3-134TRX est conforme aux exigences fonctionnelles essentielles et aux autres dispositions pertinentes de la directive 2014/53/EU (RED). Le texte complet de la déclaration de conformité CE est disponible sur <a href="http://support.volvocars.com">support.volvocars.com</a> .	
Jordanie	TRC/LPD/2014/250	
Serbie	P1614120100	
Argentine	CNC ID: C-14771	

CLÉ, SERRURES ET ALARME



Pays/Région	Réception par type	
Brésil	MT-3245/2015	 <p data-bbox="1209 283 1342 300">0589-15-6830</p>  <p data-bbox="1177 381 1369 398">(01) 0 7897843840961</p> <p data-bbox="1474 367 1485 404" style="writing-mode: vertical-rl; font-size: small;">0908122</p>
Indonésie	Nomor: 38301/SDPPI/2015	
Malaisie	RAAT/37A/1215/S(15-5198)	
Mexique	IFETEL: RLVDEVO15-0396	
Russie		 <p data-bbox="1474 748 1485 785" style="writing-mode: vertical-rl; font-size: small;">0087905</p>
Émirats Arabes Unis	ER37847/15 DA0062437/11	



Pays/Région	Réception par type	
Namibie	TA-2016-02	
Afrique du Sud	TA-2014-1868	

### télécommande

Pays/Région	Réception par type	
Europe	<p>Huf Hülsbeck &amp; Fürst GmbH &amp; Co. KG certifie par la présente que ce type d'équipement radio HUF8423 est conforme à la directive 2014/53/EU.</p> <p>Le texte complet de la déclaration de conformité CE est disponible sur <a href="http://support.volvocars.com">support.volvocars.com</a>.</p> <p>Bande de fréquence : 433,92 MHz</p> <p>Puissance de transmission rayonnée maximale : 10 mW</p> <p>Producteur : Huf Hülsbeck &amp; Fürst GmbH &amp; Co. KG, Steeger Str. 17, 42551 Velbert, Allemagne</p>	
Jordanie	TRC/LPD/2015/104	



Pays/Région	Réception par type	
Maroc	AGREE PAR L'ANRT MAROC Numéro d'agrément: MR 10668 ANRT 2015 Date d'agrément: 24/07/2015	
Mexique	IFETEL Marca: HUF Modelo (s): HUF8423 NOM-121-SCT1-2009 La operación de este equipo está sujeta a las siguientes dos condiciones: (1) es posible que este equipo o dispositivo no cause interferencia perjudicial y (2) este equipo o dispositivo debe aceptar cualquier interferencia, incluyendo la que pueda causar su operación no deseada.	
Namibie	TA-2015-102	 <p>The logo for CRAN (Communications Regulatory Authority of Namibia) features a stylized satellite dish or signal icon on the left, followed by the acronym 'CRAN' in large, bold, black letters. Below the acronym, the full name 'Communications Regulatory Authority of Namibia' is written in a smaller font. A small vertical number '006337' is located in the bottom right corner of the logo area.</p>

Pays/Région	Réception par type	
Oman		 <p>OMAN - TRA R/2585/15 D080134</p> <small data-bbox="1474 367 1485 404">0305023</small>
Serbie		 <p> И011 15</p> <small data-bbox="1474 624 1485 661">0305019</small>



Pays/Région	Réception par type	
Afrique du Sud	TA-2015-432	
Émirats Arabes Unis		<div style="border: 1px solid black; padding: 10px; text-align: center;"> <p><b>TRA</b>  <b>REGISTERED No:</b>  <b>ER38970/15</b>  <b>DEALER No:</b>  <b>DA36976/14</b></p> </div>



### Key Tag

Pays/Région	Réception par type	
Europe	<p>Huf Hülsbeck &amp; Fürst GmbH &amp; Co. KG certifie par la présente que ce type d'équipement radio HUF8432 est conforme à la directive 2014/53/EU.</p> <p>Le texte complet de la déclaration de conformité CE est disponible sur <a href="http://support.volvocars.com">support.volvocars.com</a>.</p> <p>Bande de fréquence : 433,92 MHz</p> <p>Puissance de transmission rayonnée maximale : 10 mW</p> <p>Producteur : Huf Hülsbeck &amp; Fürst GmbH &amp; Co. KG, Steeger Str. 17, 42551 Velbert, Allemagne</p>	
Jordanie	TRC/LPD/2015/107	

Pays/Région	Réception par type	
Maroc	AGREE PAR L'ANRT MAROC Numéro d'agrément: MR 10667 ANRT 2015 Date d'agrément: 24/07/2015	
Mexique	IFETEL Marca: HUF Modelo (s): HUF8432 NOM-121-SCT1-2009 La operación de este equipo está sujeta a las siguientes dos condiciones: (1) es posible que este equipo o dispositivo no cause interferencia perjudicial y (2) este equipo o dispositivo debe aceptar cualquier interferencia, incluyendo la que pueda causar su operación no deseada.	
Namibie	TA-2015-103	 <b>CRAN</b> Communications Regulatory Authority of Namibia <small>006337</small>

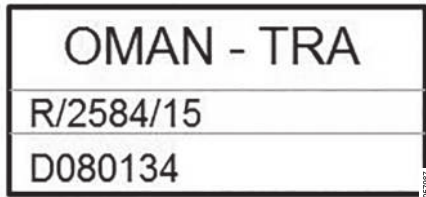
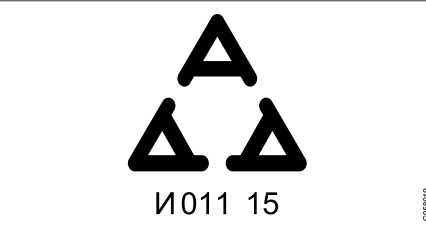

Pays/Région	Réception par type	
Oman		 <p>OMAN - TRA R/2584/15 D080134</p>
Serbie		 <p>И011 15</p>

Pays/Région	Réception par type	
Afrique du Sud	TA-2015-414	
Émirats Arabes Unis		

### Informations associées

- télécommande (p. 257)

## Fonctions sans clé et surfaces tactiles\*

Si la voiture est équipée de l'option verrouillage et de déverrouillage sans clé, il suffit d'avoir la télécommande dans une poche ou dans un sac avec soi par ex. La fonction facilite l'ouverture de la voiture lorsque vous avez les mains prises.

### Surfaces tactiles

#### Poignée de porte

Un renforcement sur la face extérieure des poignées de porte permet le verrouillage. Une zone tactile sur l'intérieur permet le déverrouillage.

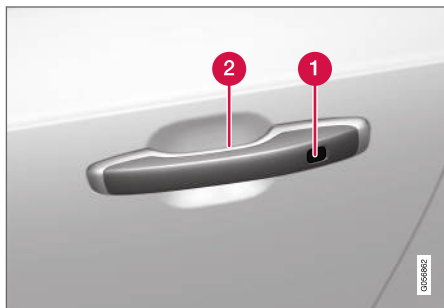

- 1 Dépression tactile pour le verrouillage
- 2 Zone tactile pour le déverrouillage

### **i** NOTE

Il est essentiel de n'actionner qu'une seule zone tactile à la fois. Si vous saisissez la poignée en même temps que vous touchez la zone pour le verrouillage, la commande risque d'être doublée. Ce qui signifie que l'action demandée (verrouillage/déverrouillage) ne sera pas exécutée ou sera exécutée avec un retard.

### Hayon

La poignée du hayon est munie d'un bouton gainé de caoutchouc qui ne sert qu'au déverrouillage.

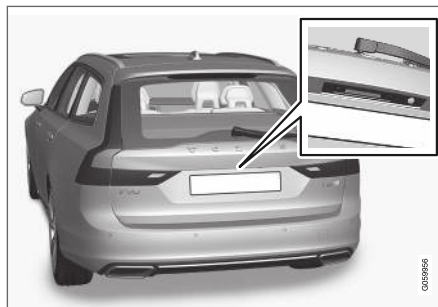

### **i** NOTE

Gardez à l'esprit que le système peut être activé lorsque vous lavez la voiture et que la télécommande se trouve à portée.

### Informations associées

- Verrouiller et déverrouiller sans clé\* (p. 283)
- Déverrouillage du hayon sans clé\* (p. 284)



## Verrouiller et déverrouiller sans clé\*

Le verrouillage et le déverrouillage extérieur de la voiture s'effectue à l'aide des poignées de porte et de hayon si la voiture est équipée d'un verrouillage/déverrouillage sans clé (Passive Entry)\*.

### **i** NOTE

L'une des télécommandes de la voiture doit se trouver dans la zone de portée pour permettre le verrouillage/déverrouillage.

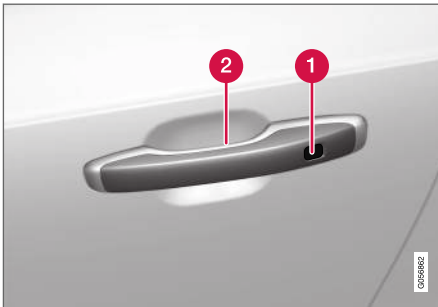

- 1** Dépression tactile pour le verrouillage
- 2** Zone tactile pour le déverrouillage

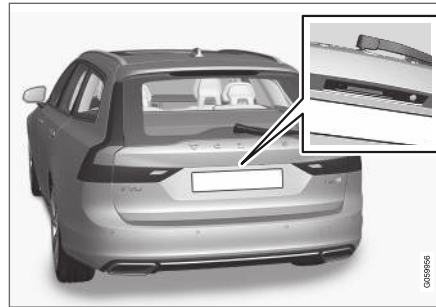

Le bouton gainé de caoutchouc sur le hayon ne sert qu'au déverrouillage.

### **i** NOTE

Gardez à l'esprit que le système peut être activé lorsque vous lavez la voiture et que la télécommande se trouve à portée.

## Verrouillage sans clé

Toutes les portes latérales doivent être fermées pour pouvoir verrouiller la voiture. Le hayon peut toutefois être ouvert lors du verrouillage avec la poignée de l'une des portes.

- Touchez la zone marquée sur la face arrière de l'une des poignées de porte après avoir fermé la porte ou appuyez sur le bouton en bas du hayon pour le verrouiller<sup>13</sup> avant sa fermeture.
  - > Le témoin de verrouillage sous le pare-brise se met à clignoter pour confirmer l'action.

Pour fermer toutes les vitres latérales et le toit panoramique\* simultanément, tenez le doigt sur la zone tactile de la face externe de la poignée jusqu'à ce que les vitres latérales et le toit panoramique soient fermés.

## Verrouillage avec le hayon ouvert

### **i** NOTE

Si la voiture a été verrouillée et que le hayon est toujours ouvert, veillez à ne pas laisser la télécommande dans le compartiment à bagages lorsque vous fermez le hayon et que toute la voiture est verrouillée.

Si la clé est détectée dans la voiture, le hayon ne sera pas verrouillé à sa fermeture.

<sup>13</sup> Concerne les voitures avec hayon à commande électrique\*.

#### « Déverrouiller sans clé

- Saisissez une poignée de porte ou appuyez sur le bouton gainé de caoutchouc sous la poignée du hayon pour déverrouiller.
  - > Le témoin de verrouillage sous le pare-brise s'éteint pour confirmer le déverrouillage. Ouvrez les portes ou le hayon.

#### Reverrouillage automatique

Si, dans les deux minutes qui suivent le déverrouillage, ni les portes ni le hayon ne sont ouverts, ceux-ci seront verrouillés automatiquement. Cette fonction permet d'éviter que la voiture ne reste ouverte par mégarde.

#### Informations associées

- Paramètres pour le déverrouillage sans clé\* (p. 284)
- Déverrouillage du hayon sans clé\* (p. 284)
- Fonctions sans clé et surfaces tactiles\* (p. 282)

#### Paramètres pour le déverrouillage sans clé\*

Il est possible de choisir différentes séquences pour le déverrouillage sans clé.

1. Appuyez sur **Paramètres** de la Vue principale de l'écran central.
2. Appuyez sur **My Car → Verrouillage → Déverrouillage sans clé**
3. Sélectionnez une alternative :
  - **Toutes les portes**
    - déverrouillage simultané de toutes les portes.
  - **Une porte**
    - déverrouillage de la porte choisie.

#### Informations associées

- Verrouiller et déverrouiller sans clé\* (p. 283)
- Fonctions sans clé et surfaces tactiles\* (p. 282)

#### Déverrouillage du hayon sans clé\*

Il suffit d'avoir la télécommande sur soi, dans une poche ou dans un sac par exemple, pour déverrouiller le hayon sans clé.

Le hayon est maintenu verrouillé par une serrure électrique.

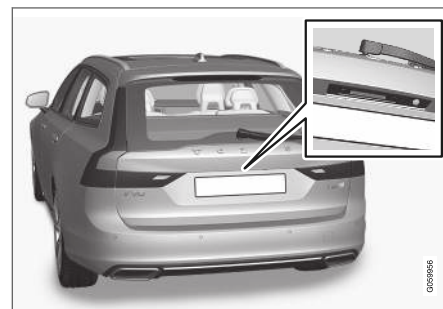

Pour ouvrir le hayon :

1. Appuyez légèrement sur le bouton gainé de caoutchouc situé sous la poignée extérieure du hayon.
  - > Le verrou est libéré.

#### **i** NOTE

L'une des télécommandes de la voiture doit se trouver dans la zone de portée derrière la voiture pour permettre le déverrouillage.

- Levez la poignée extérieure et ouvrez entièrement le hayon.

### ! IMPORTANT

- Une force minimale est nécessaire pour libérer le loquet du hayon. Appuyez doucement sur la plaque gainée de caoutchouc.
- N'exercez aucune force de levage sur la plaque gainée de caoutchouc pour ouvrir le hayon. Levez avec la poignée. Une force trop importante risque d'endommager le contact électrique de la plaque.

Il est aussi possible de déverrouiller le hayon sans l'usage des mains, en effectuant un mouvement du pied sous le pare-chocs arrière. Référez-vous à la section séparée.

### ⚠ ATTENTION

Ne roulez pas avec le hayon ouvert. Les gaz d'échappement toxiques pourraient être aspirés à l'intérieur de la voiture par le compartiment à bagages.

### Informations associées

- Verrouiller et déverrouiller sans clé\* (p. 283)
- Fonctions sans clé et surfaces tactiles\* (p. 282)
- Portée de la télécommande (p. 262)

- Ouvrir et fermer le hayon par un mouvement du pied\* (p. 293)

### Emplacement des antennes pour le système de démarrage et de verrouillage

La voiture est équipée du système de démarrage et de verrouillage sans clé<sup>14</sup> et intègre par conséquent plusieurs antennes installées en différents endroits.

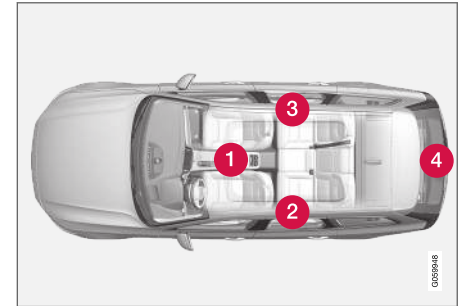

Emplacement des antennes.

- 1 Sous le porte-gobelets de la partie avant de la console du tunnel
- 2 Dans la partie avant de la porte arrière gauche<sup>15</sup>
- 3 Dans la partie avant de la porte arrière droite<sup>15</sup>
- 4 Dans le compartiment à bagages<sup>15</sup>





### **ATTENTION**

Les personnes avec un pacemaker trans-planté ne doivent pas s'approcher à moins de 22 cm (9 pouces) des antennes du système Keyless. Cela permet d'éviter les perturbations entre le pacemaker et le système Keyless.

#### Informations associées

- Fonctions sans clé et surfaces tactiles\* (p. 282)
- Portée de la télécommande (p. 262)

### Verrouiller et déverrouiller depuis l'intérieur de la voiture

Les portes et le hayon peuvent être verrouillés et déverrouillés de l'intérieur avec la commande de verrouillage centralisé des portes avant. La commande de verrouillage des portes arrière\* permet de verrouillage chaque porte.

#### Verrouillage centralisé



Bouton de verrouillage et déverrouillage de porte avant avec témoin.

#### Déverrouiller avec le bouton de la porte avant

- Appuyez sur le bouton  pour déverrouiller toutes les portes et le hayon.

### Méthode de déverrouillage alternative



Poignée d'ouverture pour le déverrouillage alternatif d'une porte latérale<sup>16</sup>.

- Tirez sur la poignée de l'une des portes latérales et relâchez-la.
  - > En fonction des réglages de la télécommande, soit toutes les portes seront déverrouillées soit seule la porte sélectionnée sera déverrouillée et ouverte.

Pour modifier ce réglage, appuyez sur **Paramètres** → **My Car** → **Verrouillage** → **Déverrouillage à distance et habitacle** sur la Vue principale de l'écran central.

<sup>14</sup> Le système de serrure sans clé ne concerne que les voitures équipées du verrouillage et déverrouillage sans clé (Passive Entry\*).

<sup>15</sup> Uniquement sur les voitures équipées du verrouillage et déverrouillage sans clé (Passive Entry\*).

<sup>16</sup> L'illustration est schématique, les détails peuvent varier selon le modèle de la voiture.

### Verrouiller avec le bouton de la porte avant

- Appuyez sur le bouton . Les deux portes avant doivent être fermées.
  - > Toutes les portes et le hayon sont verrouillés.

### Verrouiller avec le bouton de la porte arrière\*



Bouton de verrouillage de porte arrière avec témoin

Le témoin de verrouillage des portes arrière ne verrouille que la porte concernée.

### Déverrouiller la porte arrière

- Tirez la poignée d'ouverture.
  - > La porte arrière est déverrouillée et ouverte.

### Informations associées

- Réglages du déverrouillage à distance et de l'intérieur (p. 261)
- Déverrouillage du hayon de l'intérieur de la voiture (p. 287)
- Activer et désactiver la sécurité pour enfants (p. 288)

### Déverrouillage du hayon de l'intérieur de la voiture

Le hayon peut être déverrouillé de l'intérieur à l'aide d'un bouton du tableau de bord.

1.

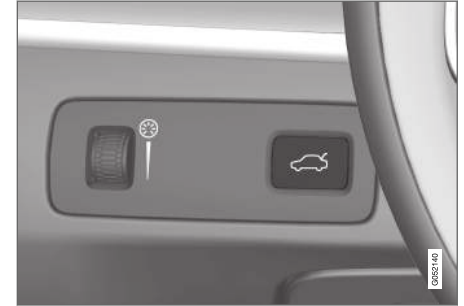

Une courte pression sur le bouton du tableau de bord .

- > Le hayon se déverrouille et peut être ouvert de l'extérieur en appuyant sur le bouton gainé de caoutchouc.

2. Avec l'option du hayon à commande électrique\* -

Une longue pression sur le bouton  du tableau de bord.

- > Le hayon s'ouvre.

#### « Informations associées

- Verrouiller et déverrouiller depuis l'intérieur de la voiture (p. 286)
- Ouvrir et fermer le hayon à commande électrique\* (p. 290)

### Activer et désactiver la sécurité pour enfants

Le dispositif de sécurité enfant supprime la possibilité pour les enfants d'ouvrir une porte arrière de l'intérieur. Il existe une sécurité électrique\* et une sécurité manuelle.

#### Activation et désactivation électrique\*

Le dispositif électrique de sécurité enfant peut être activé et désactivé dans n'importe quelle position de contact supérieure à **0**. L'activation et la désactivation restent possibles jusqu'à 2 minutes après l'arrêt de la voiture si aucune porte n'est ouverte.



Bouton d'activation et de désactivation électrique.

1. Démarrez la voiture ou sélectionnez une position de contact au-delà de **0**.

2. Appuyez sur le bouton du panneau de commande de la porte conducteur.
  - > L'écran conducteur affiche le message **Verrou enfant arrière Activé** et le témoin du bouton s'allume - le dispositif de sécurité est actif.



Lorsque le dispositif de sécurité enfant électrique est actif:

- les fenêtres ne peuvent être ouvertes que depuis la porte conducteur
- il est impossible d'ouvrir les portes arrière de l'intérieur.

Pour supprimer la sécurité :

- Appuyez sur le bouton du panneau de commande de la porte conducteur.
  - > L'écran conducteur affiche le message **Verrou enfant arrière Désactivé** et le témoin du bouton s'éteint - le dispositif de sécurité est inactif.

À l'arrêt de la voiture, le réglage actuel est mémorisé. Si le dispositif de sécurité enfant est activé au moment d'arrêter la voiture, la fonction restera activée au démarrage de la voiture suivant.

Symbole	Message	Signification
	<b>Verrou enfant arrière Activé</b>	Le verrouillage de sécurité enfant est activé.
	<b>Verrou enfant arrière Dés-activé</b>	Le verrouillage de sécurité enfant est inactivé.

### Activation et désactivation manuelle

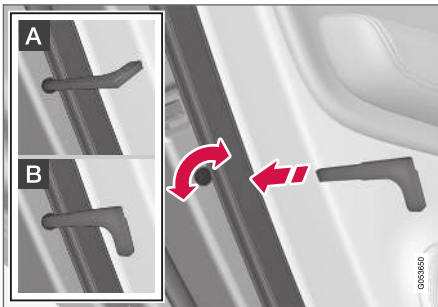

Verrouillage de sécurité enfant manuel À ne pas confondre avec le Verrouillage de porte manuel.

- Utilisez la lame de clé amovible de la télécommande pour tourner le bouton.

- A** La porte ne peut maintenant plus être ouverte de l'intérieur.
- B** La porte peut être ouverte de l'intérieur et de l'extérieur.

### **i** NOTE

- Une commande rotative de la porte ne permet de bloquer que la porte concernée, pas les deux portes arrière en même temps.
- Il n'existe aucun verrouillage manuel pour les voiture équipée du verrouillage de sécurité enfant électrique.

### Informations associées

- Verrouiller et déverrouiller depuis l'intérieur de la voiture (p. 286)
- Lame de clé amovible (p. 268)

### Verrouillage automatique durant la conduite

Les portières et le hayon sont verrouillés automatiquement lorsque la voiture commence à rouler.

Pour modifier ce réglage :

1. Appuyez sur **Paramètres** de la Vue principale de l'écran central.
2. Appuyez sur **My Car** → **Verrouillage**.
3. Choisissez **Verrouillage automatique portes en conduite** pour désactiver ou activer la fonction.

### Informations associées

- Verrouiller et déverrouiller depuis l'intérieur de la voiture (p. 286)

## Ouvrir et fermer le hayon à commande électrique\*

Il est possible d'ouvrir et de fermer le hayon avec une commande électrique.

### Ouvrir

Utilisez l'une des méthodes suivantes pour ouvrir le hayon à commande électrique :

- Longue pression sur le bouton  de la télécommande. Maintenez le bouton enfoncé jusqu'à ce que le hayon commence à s'ouvrir.



- Longue pression sur le bouton  du tableau de bord. Maintenez le bouton enfoncé jusqu'à ce que le hayon commence à s'ouvrir.



- Appuyez doucement sur la poignée du hayon.

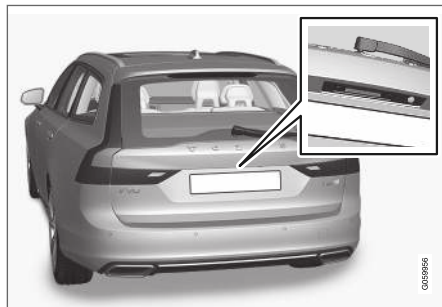

- Mouvement de pied\* sous le pare-chocs arrière.



### Fermer

Utilisez l'une des méthodes suivantes pour fermer<sup>17</sup> le hayon à commande électrique :

<sup>17</sup> Les voitures équipées du verrouillage et déverrouillage sans clé (Passive Entry\*) sont pourvues de deux boutons : un pour la fermeture et un pour la fermeture/verrouillage.





- Appuyez sur le bouton  sur la face inférieure du hayon pour fermer.



- > Le hayon se ferme automatiquement mais n'est pas verrouillé.

### **i** NOTE

- Le bouton reste actif pendant 24 heures après avoir laissé le hayon ouvert. Passé ce délai, la fermeture doit être effectuée manuellement.
- Si la trappe a été ouverte pendant plus de 30 minutes, elle sera fermée à faible vitesse.

- Une longue pression sur le bouton  de la télécommande.
  - > Le hayon se ferme automatiquement et un signal retentit. Le hayon n'est pas verrouillé.
- Une longue pression sur le bouton  du tableau de bord.
  - > Le hayon se ferme automatiquement et un signal retentit. Le hayon n'est pas verrouillé.
- Mouvement de pied\* sous le pare-chocs arrière.
  - > Le hayon se ferme automatiquement et un signal retentit. Le hayon n'est pas verrouillé.

### Fermer et verrouiller<sup>17</sup>

- Appuyez sur le bouton  sur le bord inférieur du hayon pour fermer et verrouiller le hayon et les portes (toutes les portes doivent être fermées pour permettre le verrouillage).
  - > Le hayon se ferme automatiquement. Le hayon et les portes sont ensuite verrouillés et l'alarme\* est activée.

### **i** NOTE

- L'une des télécommandes de la voiture doit se trouver dans la zone de portée pour permettre le verrouillage/déverrouillage.
- En cas de verrouillage/fermeture sans clé\*, trois signaux sonores sont émis si le système considère que la clé n'est pas suffisamment proche du coffre à bagages.

### **!** IMPORTANT

En cas de manipulation manuelle du hayon, l'ouvrir ou le fermer lentement. Ne pas utiliser de force excessive pour ouvrir/fermer s'il offre une résistance. Il pourrait être endommagé et cesser de fonctionner correctement.

<sup>17</sup> Les voitures équipées du verrouillage et déverrouillage sans clé (Passive Entry\*) sont pourvues de deux boutons : un pour la fermeture et un pour la fermeture/verrouillage.

### « Interrompre l'ouverture ou la fermeture

Vous pouvez interrompre l'ouverture ou la fermeture avec l'une des méthodes suivantes :

- Appuyez sur le bouton du tableau de bord.
- Appuyez sur le bouton de la télécommande.
- Appuyez sur le bouton de fermeture situé à l'intérieur du hayon.
- Appuyez sur le bouton gainé de caoutchouc situé sous la poignée extérieure.
- Par un mouvement du pied\*.

Le mouvement du hayon est interrompu. Le hayon peut ensuite être actionné manuellement.

Si le hayon est stoppé près de la position fermée, l'activation suivante entraînera l'ouverture du hayon.

### Protection anti-pincement

Si un objet avec une résistance suffisante empêche l'ouverture ou la fermeture du hayon, la protection antipincement sera alors activée.

- À l'ouverture, le mouvement est interrompu, le hayon s'arrête et un signal long retentit.
- À la fermeture, le mouvement est interrompu, le hayon s'arrête, un signal long retentit et le hayon retourne dans la position maximale programmée.

### ⚠ ATTENTION

Pensez au risque de coincement lors de l'ouverture/fermeture. Avant d'ouvrir/fermer le hayon, vérifiez que personne ne se trouve à proximité de celui-ci pour éviter les accidents. Regardez toujours le mouvement du hayon lorsque vous l'actionnez.

### Vérins

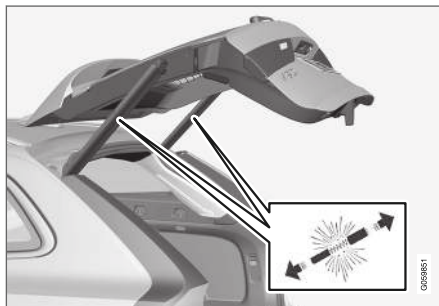

Les vérins du hayon à commande électrique.

### ⚠ ATTENTION

N'ouvrez pas les ressorts précomprimés du hayon à commande électrique. Ils sont précomprimés avec une pression élevée et peuvent provoquer blessures et dommages s'ils sont ouverts.

### Informations associées

- Programmer l'ouverture maximale du hayon à commande électrique\* (p. 293)
- Ouvrir et fermer le hayon par un mouvement du pied\* (p. 293)
- Portée de la télécommande (p. 262)

## Programmer l'ouverture maximale du hayon à commande électrique\*

Vous pouvez adapter la position d'ouverture du hayon à une faible hauteur sous plafond.

Régler l'ouverture maximale :

1. Ouvrir le hayon - le stopper dans la position d'ouverture souhaitée.

### **i** NOTE

Il n'est pas possible de programmer une position d'ouverture inférieure à la moitié de l'ouverture du hayon.

2. Appuyez sur le bouton  sur le bord inférieur du hayon pendant au moins 3 secondes.
  - > Deux signaux courts retentissent et la position choisie est enregistrée.

Rétablissement de l'ouverture maximale :

- Poussez le hayon avec la main jusqu'à sa position la plus élevée. Appuyez sur le bouton  pendant au moins 3 secondes.
  - > Deux signaux retentissent et la position enregistrée est supprimée. Le hayon s'ouvrira maintenant dans sa position maximale.

### **i** NOTE

- Si le système est sollicité en permanence pendant une trop longue période, il sera désactivé pour éviter une surcharge. Il pourra être à nouveau utilisé après environ 2 minutes.

### Informations associées

- Ouvrir et fermer le hayon à commande électrique\* (p. 290)

## Ouvrir et fermer le hayon par un mouvement du pied\*

Pour faciliter l'utilisation du hayon lorsque vous avez les mains prises, vous pouvez l'ouvrir et le fermer par un mouvement du pied vers l'avant sous le pare-chocs arrière.

Si la voiture est équipée du verrouillage et déverrouillage sans clé\*, il est possible de déverrouiller le hayon avec un mouvement du pied.

La fonction d'ouverture/fermeture du hayon est aussi disponible si la voiture est équipée du hayon à commande électrique\*.

### **i** NOTE

La fonction d'ouverture du hayon commandée au pied existe en deux versions :

- Ouverture et fermeture avec un mouvement du pied
- Le mouvement du pied ne permet que de déverrouiller le hayon (il faut le lever à la main pour l'ouvrir)

Veillez noter que la fonction d'ouverture et de fermeture avec un mouvement du pied requiert le hayon à commande électrique\*.



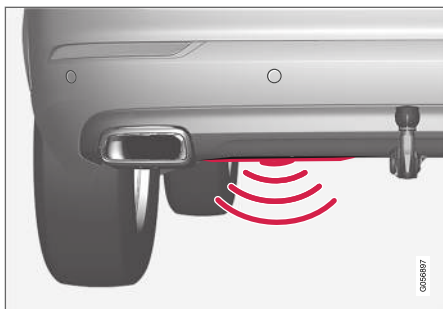

Le capteur se trouve sur la gauche de la position médiane du pare-chocs.

L'une des télécommandes de la voiture doit se trouver dans la zone de couverture derrière la voiture (env. 1 mètre/3 pieds) pour permettre l'ouverture et la fermeture. Cela est valable même si la voiture est déjà déverrouillée afin d'éviter toute ouverture involontaire, par exemple lors du lavage de la voiture.

### Ouvrir et fermer par un mouvement du pied



Mouvement du pied dans la zone d'activation du capteur.

- Effectuez **un** lent mouvement du pied vers l'avant, sous la partie gauche du pare-chocs arrière. Reculez ensuite d'un pas. Ne pas toucher le pare-chocs.
  - > Un signal acoustique bref retentit lorsque l'ouverture ou la fermeture est activée. Le hayon s'ouvre/se ferme.

Si le hayon est en position ouverte, un mouvement du pied activera une fermeture<sup>18</sup>.

Si plusieurs mouvements de pied sont effectués sans qu'aucune télécommande ne se trouve derrière la voiture, il faudra attendre un certain temps avant de pouvoir ouvrir le hayon.

Ne gardez pas les pieds en mouvement sous la voiture, cela pourrait entraîner un dysfonctionnement de l'activation.

### Interrompre l'ouverture ou la fermeture par un mouvement du pied

- Effectuer **un** mouvement lent du pied orienté vers l'avant lors de l'ouverture ou de la fermeture pour arrêter le mouvement du hayon.

Pour interrompre l'ouverture ou la fermeture, la télécommande ne doit pas obligatoirement se trouver à proximité du véhicule.

Si le hayon est stoppé près de la position fermée, l'activation suivante entraînera l'ouverture du hayon.

#### **i** NOTE

La fonction peut être réduite voire cesser de fonctionner s'il y a de la glace, de la neige, de la saleté ou tout autre élément similaire sur le pare-chocs arrière. Veillez donc à le maintenir propre.

#### **i** NOTE

Garder à l'esprit que le système peut être activé dans une aire de lavage auto ou similaire si la télécommande est à la portée de la voiture.

<sup>18</sup> Concerne les voitures avec hayon à commande électrique\*.

### Informations associées

- Fonctions sans clé et surfaces tactiles\* (p. 282)
- Ouvrir et fermer le hayon à commande électrique\* (p. 290)
- Portée de la télécommande (p. 262)

### Verrouillage privé

Le coffre à bagages peut être fermé avec la fonction de verrouillage privé qui empêche son ouverture lorsque la voiture est, par exemple, confiée à un atelier pour une révision, à l'hôtel ou similaire.



Le bouton de verrouillage privé se trouve dans la vue Fonctions de l'écran central. Selon l'état actuel du verrouillage, **Verr. voiturier déverrouillé** ou **Verrouillage voit. verrouillé** apparaît.

### Informations associées

- Activer et désactiver le verrouillage privé (p. 295)

### Activer et désactiver le verrouillage privé

Le verrouillage privé est activé à l'aide du bouton de fonction de l'écran central et d'un code PIN au choix.

#### **i** NOTE

Pour pouvoir activer la fonction de verrouillage privé, la voiture doit être au moins en position d'allumage I.

### Indiquer un code de sécurité avant la première utilisation

À la première utilisation de la fonction, vous devez choisir un code de sécurité. Il peut ensuite servir à désactiver le verrouillage privé si vous avez oublié ou perdu le code PIN. Le code de sécurité fonctionne comme un code PUK pour tous les codes PIN éventuellement programmés pour la fonction de verrouillage privé.

Conservez le code de sécurité en un lieu sûr.

« Pour créer un code de sécurité :

1. Appuyez sur le bouton de verrouillage privé sur la vue Fonctions.



> Une fenêtre pop-up s'ouvre.

2. Saisissez le code de sécurité souhaité.
  - > Le code de sécurité est mémorisé. La fonction de verrouillage privé peut maintenant être activée.

Si le système est réinitialisé, il convient de répéter la procédure ci-dessus.

### Activez le verrouillage privé

1. Appuyez sur le bouton de verrouillage privé sur la vue Fonctions.



> Une fenêtre pop-up s'ouvre.

2. Saisissez le code nécessaire au déverrouillage du hayon après verrouillage et appuyez sur **Confirmez**.
  - > Le hayon est verrouillé. Un témoin vert près du bouton sur le vue Fonctions confirme le verrouillage.

### Désactivez le verrouillage privé

1. Appuyez sur le bouton de verrouillage privé sur la vue Fonctions.



> Une fenêtre pop-up s'ouvre.

2. Indiquez le code utilisé lors du verrouillage et appuyez sur **Confirmez**.
  - > Le hayon est déverrouillé. Le témoin vert près du bouton de la vue Fonctions s'éteint pour confirmer le verrouillage.

### NOTE

Si vous perdez/oubliez le code PIN ou si vous saisissez un code PIN incorrect plus de trois fois, vous pourrez utiliser le code de sécurité pour désactiver le verrouillage privé.

### NOTE

Si le verrouillage privé est activé et que la voiture est déverrouillée avec Volvo On Call\* ou l'application de Volvo On Call\*, le verrouillage privé sera automatiquement désactivé.

### Informations associées

- Verrouillage privé (p. 295)

## Alarme\*

L'alarme émet des signaux visuels et sonores si quelqu'un pénètre dans la voiture sans télécommande valable ou manipule la batterie de démarrage ou la sirène d'alarme.

Une alarme activée se déclenche lorsque :

- une porte, le capot moteur ou le hayon est ouvert<sup>19</sup>
- un mouvement est détecté dans l'habitacle (si la voiture est équipée d'un capteur de mouvements\*)
- la voiture est levée ou remorquée (si celle-ci est équipée d'un capteur d'inclinaison\*)
- les câbles de la batterie sont débranchés
- la sirène est déconnectée.

## Signaux d'alarme

En cas de déclenchement de l'alarme :

- Une sirène retentit pendant 30 secondes ou jusqu'à la désactivation de l'alarme.
- Tous les clignotants émettent des signaux lumineux pendant 5 minutes ou jusqu'à la désactivation de l'alarme.

Si la cause de l'activation de l'alarme n'est pas éliminée, le cycle d'alarme se répétera au maximum 10 fois<sup>19</sup>.

## Témoin d'alarme

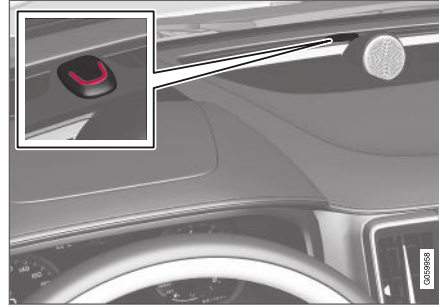

Une diode rouge sur le tableau de bord indique l'état du système d'alarme :

- La diode est éteinte - l'alarme est désactivée.
- La diode clignote une fois toutes les deux secondes - l'alarme est activée.
- La diode clignote rapidement après la désactivation de l'alarme pendant 30 secondes au maximum ou jusqu'à la mise du contact en position I. L'alarme a été déclenchée.

## Capteurs de mouvement et d'inclinaison\*

Les capteurs de mouvement et d'inclinaison réagissent aux mouvements à l'intérieur de la voi-

ture, si une vitre est brisée ou si quelqu'un tente de voler les roues ou de remorquer la voiture.

Le capteur de mouvement déclenche l'alarme en cas de mouvement dans l'habitacle. Les courants d'air sont aussi détectés. L'alarme peut donc se déclencher si la voiture est laissée avec une vitre ou le toit panoramique\* ouvert ou en cas d'utilisation d'un chauffage d'habitacle.

Pour éviter ce problème :

- Fermez les vitres et le toit panoramique lorsque vous quittez la voiture.
- En cas d'utilisation du chauffage d'habitacle ou en stationnement, évitez d'orienter le flux d'air des buses de ventilation vers le haut dans l'habitacle.

Alternativement, réduisez le niveau d'alarme pour désactiver temporairement les capteurs de mouvement et d'inclinaison.

Désactivez également le capteur de mouvement et d'inclinaison lorsque la voiture monte sur un ferry ou un train car les mouvements du ferry ou du train peuvent déclencher l'alarme.

<sup>19</sup> Concerne certains marchés.

#### « En cas de panne du système d'alarme



Un symbole et un message **Défail. système alarme Entretien nécessaire**, indiquant une éventuelle anomalie du système d'alarme, s'affichent sur l'écran conducteur. Contactez alors un atelier. Un atelier Volvo agréé est recommandé.

#### **i** NOTE

N'effectuez aucune réparation ou modification sur les composants du système d'alarme vous-même. Cela peut modifier les termes du contrat d'assurance.

#### Informations associées

- Activer et désactiver l'alarme\* (p. 298)
- Niveau d'alarme réduit\* (p. 300)
- Serrures à pêne dormant\* (p. 300)

#### Activer et désactiver l'alarme\*

L'alarme est activée en même temps que la voiture est verrouillée.

#### Activer l'alarme

Pour verrouiller la voiture et activer l'alarme :

- appuyez sur le bouton de verrouillage de la télécommande
- touchez la zone marquée sur l'extérieur de la poignée de porte ou la plaque gainée de caoutchouc du hayon<sup>20</sup>.

Si la voiture est équipée du verrouillage/déverrouillage sans clé\* et d'un hayon à commande électrique\*, le bouton sur le bord inférieur du hayon permet aussi de verrouiller la voiture et d'activer l'alarme.

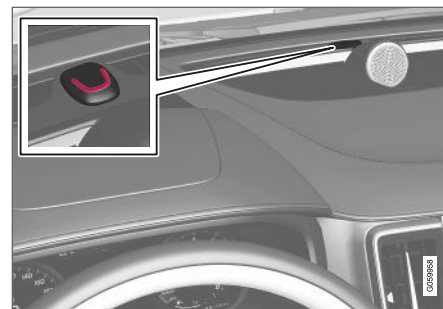

Une diode lumineuse rouge du tableau de bord clignote une fois toutes les deux secondes lorsque la voiture est verrouillée et lorsque l'alarme est activée.

#### Désactiver l'alarme

Pour déverrouiller la voiture et désactiver l'alarme :

- appuyez sur le bouton de déverrouillage de la télécommande
- saisissez l'une des poignées de porte ou appuyez sur la plaque gainée de caoutchouc du hayon<sup>20</sup>.

<sup>20</sup> Ne concerne que les voitures équipées du verrouillage et déverrouillage sans clé\* (Passive Entry).



### Désactiver l'alarme sans télécommande

La voiture peut être déverrouillée et l'alarme désactivée même si la télécommande ne fonctionne pas, par ex. si la pile de la télécommande est déchargée.

- Ouvrez la porte conducteur avec la lame de clé amovible.
  - > L'alarme se déclenche.



Emplacement du lecteur de secours dans le porte-gobelets.

- Placez la télécommande sur le symbole en forme de clé dans le lecteur de secours du compartiment de rangement du porte-gobelets.
- Tournez la commande de démarrage dans le sens horaire et relâchez-la.
  - > L'alarme est désactivée.

### Désactivation du signal d'alarme

- Appuyez sur le bouton de déverrouillage de la télécommande ou mettez le contact en position **I** en tournant la commande de démarrage dans le sens horaire puis en la relâchant.

#### **i** NOTE

- N'oubliez pas que l'alarme est activée au moment du verrouillage de la voiture.
- Si l'une des portes est ouverte de l'intérieur, l'alarme se déclenchera.

### Activation et réactivation automatique de l'alarme

La réactivation automatique vous évite de quitter la voiture sans activer l'alarme.

Si la voiture a été déverrouillée avec la télécommande (et si l'alarme a été désactivée) et si aucune des portes ni le hayon n'a été ouvert dans les deux minutes, l'alarme est automatiquement réactivée. En même temps, la voiture est reverrouillée.

Sur certains marchés, l'alarme est automatiquement activée après un certain temps lorsque la porte conducteur a été ouverte puis fermée sans verrouillage.

Pour modifier ce réglage :

- Appuyez sur **Paramètres** de la Vue principale de l'écran central.
- Appuyez sur **My Car** → **Verrouillage**.
- Sélectionnez **Désactivation armement passif** pour désactiver temporairement la fonction.

### Informations associées

- Alarme\* (p. 297)

## Niveau d'alarme réduit\*

Le niveau d'alarme réduit signifie que les capteurs de mouvement et d'inclinaison sont temporairement désactivés.

Désactivez les capteurs de mouvement et d'inclinaison pour éviter tout déclenchement involontaire de l'alarme, par exemple si vous laissez un chien dans la voiture verrouillée ou pour le transport sur un bateau ou un ferry.



Appuyez sur le bouton **Protection réduite** dans la vue Fonctions de l'écran central pour désactiver les capteurs de mouvement et d'inclinaison lors du verrouillage suivant de la voiture.

En même temps, la fonction de serrures à pêne dormant est désactivée, ce qui signifie que le déverrouillage de l'intérieur est possible.

Si la voiture est déverrouillée puis à nouveau verrouillée, le niveau d'alarme réduit doit à nouveau être activé.

## Informations associées

- Alarme\* (p. 297)
- Serrures à pêne dormant\* (p. 300)

## Serrures à pêne dormant\*

La fonction de serrures à pêne dormant implique la désactivation mécanique de toutes les poignées, interdisant ainsi l'ouverture des portes de l'intérieur lorsque la voiture a été verrouillée de l'extérieur.

Les serrures à pêne dormant sont activées à l'aide de la télécommande et lors du verrouillage sans clé (Passive Entry)\*. Les serrures à pêne dormant se verrouillent env. 10 secondes après le verrouillage des portes.

Si une porte est ouverte durant le délai, la séquence est interrompue et l'alarme est désactivée.

### **i** NOTE

- N'oubliez pas que l'alarme est activée au moment du verrouillage de la voiture.
- Si l'une des portes est ouverte de l'intérieur, l'alarme se déclenchera.

La voiture peut uniquement être déverrouillée avec la télécommande, le déverrouillage sans clé ou l'application Volvo On Call\* lorsque les serrures à pêne dormant sont activées.

La porte avant gauche peut aussi être déverrouillée avec la lame de clé amovible. Si la voiture est déverrouillée avec la lame de clé amovible, l'alarme sera déclenchée.

## **⚠** ATTENTION

Ne laissez personne dans la voiture sans avoir d'abord désactivé les serrures à pêne dormant pour ne pas risquer de l'enfermer.

## Informations associées

- Désactiver temporairement les serrures à pêne dormant\* (p. 301)
- Alarme\* (p. 297)

## Désactiver temporairement les serrures à pêne dormant\*

Si quelqu'un désire rester dans la voiture et si les portes doivent être verrouillées de l'extérieur, il est possible de désactiver la fonction des serrures à pêne dormant pour permettre le déverrouillage de l'intérieur.



Appuyez sur le bouton **Protection réduite** de la vue Fonctions sur l'écran central pour désactiver temporairement la fonction des serrures à pêne dormant.

Cette action entraîne aussi la désactivation des capteurs de mouvement et d'inclinaison\*.

L'écran central affiche alors **Protection réduite** et les serrures à pêne dormant sont temporairement désactivées lors du verrouillage suivant de la voiture.

En cas de verrouillage ordinaire, les prises électriques sont directement désactivées, mais avec la fonction des serrures à pêne dormant temporairement désactivées, elles ne seront actives que durant 10 minutes maximum après verrouillage.

Si la voiture est déverrouillée puis à nouveau verrouillée, la fonction doit à nouveau être désactivée.

Le système est réinitialisé au démarrage suivant du moteur.

## Informations associées

- Serrures à pêne dormant\* (p. 300)
- Alarme\* (p. 297)



ASSISTANCE À LA CONDUITE

## Systèmes d'assistance au conducteur

La voiture est équipée de différents systèmes d'assistance au conducteur qui, de manière active ou passive, peuvent aider le conducteur dans diverses situations.

Le système peut, par exemple, aider le conducteur à :

- maintenir une vitesse choisie
- maintenir une certaine distance temporelle avec le véhicule qui précède
- empêcher une collision en avertissant le conducteur et en freinant la voiture
- mettre la voiture en stationnement.

En fonction des marchés, certains des systèmes sont montés de série alors que d'autres sont proposés en option.

### Informations associées

- Résistance au volant en fonction de la vitesse (p. 304)
- Système de contrôle électronique de la stabilité (p. 305)
- Limiteur de vitesse (p. 309)
- Limiteur automatique de vitesse (p. 314)
- Régulateur de vitesse (p. 317)
- Contrôle de la distance\* (p. 323)

- Régulateur adaptatif de vitesse et de distance\* (p. 327)
- Pilot Assist (p. 345)
- Unité radar (p. 362)
- Caméra (p. 373)
- City Safety™ (p. 377)
- Rear Collision Warning (p. 391)
- BLIS\* (p. 392)
- Cross Traffic Alert\* (p. 397)
- Informations sur la signalisation routière\* (p. 402)
- Driver Alert Control (p. 410)
- Assistance de sortie de voie (p. 412)
- Correction de trajectoire en cas de risque de collision (p. 420)
- Aide au stationnement\* (p. 431)
- Caméra d'aide au stationnement\* (p. 437)
- Aide active au stationnement\* (p. 449)

## Résistance au volant en fonction de la vitesse

La direction assistée assujettie à la vitesse implique l'augmentation de la résistance au volant avec la vitesse de la voiture pour augmenter les sensations du conducteur.

Sur autoroute, la direction est plus ferme. Pour le stationnement et à basse vitesse, la direction est légère et ne requiert aucun effort.

### NOTE

Dans certaines situations, la direction assistée peut chauffer et doit alors être temporairement refroidie. Pendant ce temps, l'assistance est réduite et la direction peut alors être légèrement plus lourde.

Parallèlement à l'assistance de direction réduite temporairement, l'écran du conducteur affiche un message et un symbole de volant.

### ATTENTION

Pendant que la direction assistée fonctionne avec une puissance réduite, les fonctions et systèmes d'aide au conducteur avec assistance de direction ne sont pas possibles.

Dans une telle situation, l'écran du conducteur affiche le message **Défaill. direction assist.** associé à un symbole de volant.

## Modifier le niveau de la résistance au volant\*

Pour sélectionner la résistance au volant, rendez-vous dans la section "Modes de conduite" et consultez la description de l'alternative INDIVIDUAL sous la rubrique "Modes de conduite sélectionnables".

Pour les modèles de voiture qui ne sont pas équipés d'une commande de mode de conduite avec l'option INDIVIDUAL, le choix de la résistance au volant est effectué dans la Vue principale de l'écran central, de la façon suivante :

### Paramètres → My Car → Modes de conduite → Réglage de la direction

Le choix de la résistance au volant n'est pas disponible en virage si la vitesse dépasse 10 km/h (6 mph).

## Informations associées

- Modes de conduite\* (p. 482)
- Pilot Assist (p. 345)
- Assistance de sortie de voie (p. 412)
- Correction de trajectoire en cas de risque de collision (p. 420)
- Aide active au stationnement\* (p. 449)

## Système de contrôle électronique de la stabilité

La fonction de contrôle électronique de la stabilité ESC<sup>1</sup> assiste le conducteur pour éviter les dérapages et pour améliorer la motricité de la voiture.



L'écran conducteur affiche ce symbole lorsque le système ESC intervient.

L'intervention de freinage du système ESC peut se manifester par une pulsation sonore et, à l'accélération, la voiture peut accélérer plus lentement que prévu.

Le système ESC se compose des fonctions secondaires suivantes :

- Contrôle de la stabilité<sup>2</sup>
- Fonction antipatinage et motricité
- Contrôle du frein moteur
- Stabilisateur de remorque

## ATTENTION

- Le système de contrôle de la stabilité ESC est une assistance complémentaire à la conduite dont l'objectif est de faciliter et de sécuriser la conduite. Il ne peut toutefois pas gérer toutes les situations dans toutes les conditions de circulation, météorologiques et de la chaussée.
- ESC ne peut se substituer à l'attention et au jugement du conducteur et ce dernier a toujours la responsabilité de conduire sa voiture en toute sécurité et de veiller à maintenir une vitesse adaptée et une distance adéquate avec les autres véhicules tout en respectant le code de la route et les lois en vigueur.

## Contrôle de la stabilité<sup>2</sup>

La fonction contrôle individuellement la puissance de freinage et d'entraînement des roues pour stabiliser la voiture.

## Fonction antipatinage et motricité

La fonction est active à basse vitesse et freine les roues motrices qui patinent pour transférer une force de traction supplémentaire des roues motrices qui ne patinent pas.

<sup>1</sup> Electronic Stability Control

<sup>2</sup> Aussi appelé fonction antidérapage.

- ◀ La fonction évite également le patinage des roues motrices sur la chaussée lors de l'accélération.

### Contrôle du frein moteur

Le contrôle du frein moteur (EDC<sup>3</sup>) empêche le blocage des roues, par exemple lorsque vous rétrogradez ou utilisez le frein moteur avec un rapport bas sur chaussée glissante.

Le blocage des roues pendant la conduite peut par exemple réduire la capacité de braquage.

### Stabilisateur de remorque\*<sup>4</sup>

Le stabilisateur de remorque (TSA<sup>5</sup>) sert à stabiliser une voiture avec véhicule attelé dans les cas où l'équipage se met à osciller. Consultez la section « Stabilisateur de remorque » pour plus d'informations.

#### NOTE

La fonction TSA est désactivée si **Mode sport ESC** est activé.

### Informations associées

- Mode Sport de contrôle électronique de la stabilité (p. 306)
- Activer/désactiver le mode Sport du système de contrôle électronique de la stabilité (p. 307)
- Limitation du mode Sport de contrôle électronique de la stabilité (p. 307)
- Symboles et messages du contrôle électronique de la stabilité (p. 308)
- Stabilisateur de remorque\* (p. 521)

### Mode Sport de contrôle électronique de la stabilité

Le système ESC<sup>6</sup> est toujours activé et ne peut pas être désactivé. Le conducteur peut toutefois sélectionner **Mode sport ESC** qui permet une conduite plus active.

Lorsque la fonction secondaire **Mode sport ESC** est sélectionnée, l'intervention de l'ESC est réduite, ce qui permet à la voiture de déraper un peu plus, accordant au conducteur un plus grand contrôle sur la voiture que la normale.

Lorsque **Mode sport ESC** est sélectionné, l'ESC peut être considéré comme désactivé même si, dans de nombreux cas, la fonction continue à aider le conducteur.

#### NOTE

Lorsque la fonction **Mode sport ESC** est sélectionnée, le stabilisateur de remorque (TSA<sup>7</sup>) est désactivé.

Le **Mode sport ESC** permet également d'obtenir la plus grande force de traction si la voiture est embourbée ou en cas de conduite sur une surface qui n'est pas ferme comme du sable ou une neige profonde.

<sup>3</sup> Engine Drag Control

<sup>4</sup> Le stabilisateur de remorque est inclus lors de l'installation d'un crochet d'attelage Volvo d'origine.

<sup>5</sup> Trailer Stability Assist

<sup>6</sup> Electronic Stability Control

<sup>7</sup> Trailer Stability Assist



### Informations associées

- Système de contrôle électronique de la stabilité (p. 305)
- Crochet d'attelage\* (p. 516)

### Activer/désactiver le mode Sport du système de contrôle électronique de la stabilité

Le système ESC<sup>8</sup> est toujours activé et ne peut pas être désactivé. Le conducteur peut toutefois sélectionner le mode Sport qui permet une conduite plus active.



Le mode sport est activé/désactivé dans la vue Fonctions de l'écran central.

- Appuyez sur le bouton **Mode sport ESC** de la vue Fonctions.
  - > Le mode Sport est activé/désactivé et le témoin du bouton s'allume en vert/gris.



**Mode sport ESC** activé est également indiqué par ce symbole allumé sur l'écran conducteur. Il reste allumé jusqu'à ce que la fonction soit désactivée ou jusqu'à l'arrêt du moteur. Au démarrage suivant, le système ESC a repris son mode normal.

### Informations associées

- Système de contrôle électronique de la stabilité (p. 305)

### Limitation du mode Sport de contrôle électronique de la stabilité

La fonction secondaire **Mode sport ESC** du système ESC<sup>9</sup>, lorsqu'elle est activée, impose certaines limitations.

Il n'est pas possible de sélectionner la fonction **Mode sport ESC** lorsque l'une des fonctions suivantes est activée :

- Limiteur de vitesse
- Régulateur de vitesse
- Régulateur adaptatif de vitesse et de distance ACC
- Pilot Assist.

### Informations associées

- Système de contrôle électronique de la stabilité (p. 305)

<sup>8</sup> Electronic Stability Control





<sup>9</sup> Electronic Stability Control

## Symboles et messages du contrôle électronique de la stabilité

Divers symboles et messages concernant le contrôle de la stabilité électronique (Electronic

Stability Control - ESC) peuvent s'afficher sur l'écran conducteur.

Le tableau suivant montre quelques exemples.

Symbole	Message	Signification
	Allumé pendant environ 2 secondes.	Indique un contrôle du système au démarrage du moteur.
	Clignotement.	Le système ESC intervient.
	Allumé.	Le mode Sport est activé. <b>NOTE</b> Dans ce mode, le système ESC n'est pas désactivé, son action est partiellement réduite.
	<b>ESC</b> <b>Temporairement désactivé</b>	Le système ESC est temporairement réduit en raison d'une température de freinage trop élevée - la fonction sera réactivée automatiquement dès que les freins auront refroidi. Voir le message sur l'écran conducteur.
	<b>ESC</b> <b>Entretien nécessaire</b>	Le système ESC est hors service. <ul style="list-style-type: none"> <li>• Arrêtez la voiture en un lieu sûr, coupez le moteur puis redémarrez-le.</li> <li>• Contactez un atelier si le message reste affiché. Un atelier Volvo est recommandé.</li> </ul>

Vous pouvez supprimer les messages avec une courte pression sur le bouton  , situé au centre des commandes au volant droites.

Si un message reste affiché : Contactez un réparateur. Un réparateur Volvo agréé est recommandé.

### Informations associées

- Système de contrôle électronique de la stabilité (p. 305)

## Limiteur de vitesse

Un limiteur de vitesse (SL<sup>10</sup>) peut être considéré comme un régulateur de vitesse inversé. Le conducteur régule la vitesse avec la pédale d'accélérateur mais le limiteur de vitesse empêche celle-ci de dépasser la valeur maximale sélectionnée/réglée.

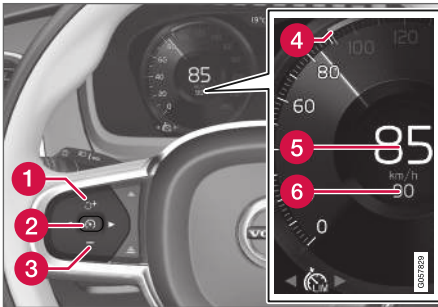

Boutons et symboles des fonctions<sup>11</sup>.

- 1 : permet d'activer le limiteur de vitesse à partir du mode veille et de reprendre la vitesse maximale mémorisée
- 1 : permet d'augmenter la vitesse maximale
- 2 : **à partir du mode veille** – permet d'activer le limiteur de vitesse et de mémoriser la vitesse actuelle

- 2 : **à partir du mode actif** – permet de désactiver/passé le limiteur de vitesse en mode veille
- 3 : Permet de réduire la vitesse maximale
- 4 Curseur pour la vitesse maximale mémorisée
- 5 Vitesse actuelle de la voiture
- 6 Vitesse maximale mémorisée

## ATTENTION

- La fonction Limiteur de vitesse est une assistance complémentaire à la conduite dont l'objectif est de faciliter la conduite. Elle ne peut toutefois pas gérer toutes les situations dans toutes les conditions de circulation, météorologiques et de la chaussée.
- Le conducteur doit toujours être attentif aux conditions de circulation et intervenir si le limiteur de vitesse ne maintient pas la vitesse adéquate.
- Le limiteur de vitesse ne peut se substituer à l'attention et au jugement du conducteur et ce dernier a toujours la responsabilité de conduire sa voiture en toute sécurité et de veiller à maintenir une vitesse adaptée et une distance adéquate avec les autres véhicules tout en respectant le code de la route et les lois en vigueur.

## Informations associées

- Limitations du limiteur de vitesse (p. 313)
- Activer et mettre en service le limiteur de vitesse (p. 310)
- Choisir la vitesse du limiteur de vitesse (p. 311)

<sup>10</sup> Speed Limiter

<sup>11</sup> NOTE : l'illustration est simplifiée, les détails peuvent varier selon le modèle de la voiture.

- Désactiver le limiteur de vitesse et le mettre en mode veille (p. 311)
- Réactiver le limiteur de vitesse à partir du mode veille (p. 312)
- Désactiver le limiteur de vitesse (p. 313)
- Limiteur automatique de vitesse (p. 314)
- Limitations du limiteur automatique de vitesse (p. 317)
- Activer/désactiver le limiteur automatique de vitesse (p. 315)
- Modifier les tolérances du limiteur automatique de vitesse (p. 316)

### Activer et mettre en service le limiteur de vitesse

La fonction de limiteur de vitesse (SL<sup>12</sup>) doit d'abord être sélectionnée puis activée pour permettre le réglage de la vitesse.

### Régler le limiteur de vitesse en mode veille

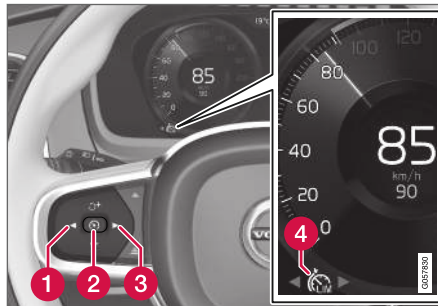



NOTE : l'illustration est simplifiée, les détails peuvent varier selon le modèle de la voiture.

- Appuyez sur ◀ (1) ou ▶ (3) pour naviguer jusqu'au symbole/à la fonction du limiteur de vitesse  (4).
  - > Le symbole (4) apparaît et le limiteur de vitesse est en mode veille.

### Mettre en service le limiteur de vitesse

Le limiteur de vitesse n'est activé qu'au démarrage du moteur. Le réglage minimal de la vitesse maximale est 30 km/h (20 mph).

- Avec le limiteur de vitesse en mode veille et le symbole  affiché, appuyez sur la commande au volant  (2).
  - > Le limiteur de vitesse est mis en service et la vitesse actuelle est mémorisée comme vitesse maximale.

### Informations associées

- Limiteur de vitesse (p. 309)

<sup>12</sup> Speed Limiter

## Choisir la vitesse du limiteur de vitesse

Le limiteur de vitesse (SL<sup>13</sup>) peut être réglé sur différentes vitesses.

### Régler/modifier la vitesse mémorisée

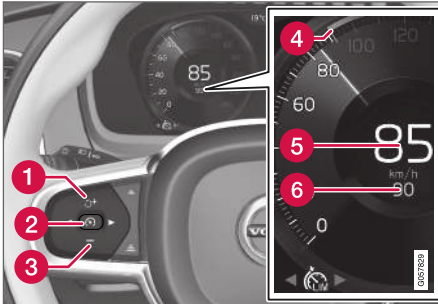

NOTE : l'illustration est simplifiée, les détails peuvent varier selon le modèle de la voiture.

- Modifiez la vitesse mémorisée avec de courtes pressions sur les commandes au volant **+** (1) ou **-** (3) ou en les maintenant enfoncées .
  - **Courtes pressions** : Chaque pression modifie la vitesse par pas de +/- 5 km/h (+/- 5 mph).
  - **Appuyez et maintenez** : Relâchez le bouton lorsque l'indicateur de vitesse (4) indique la vitesse désirée.

- La dernière pression sur le bouton est mémorisée.

### Informations associées

- Limiteur de vitesse (p. 309)

## Désactiver le limiteur de vitesse et le mettre en mode veille

Le limiteur de vitesse (SL<sup>14</sup>) peut être temporairement désactivé et mis en mode veille.

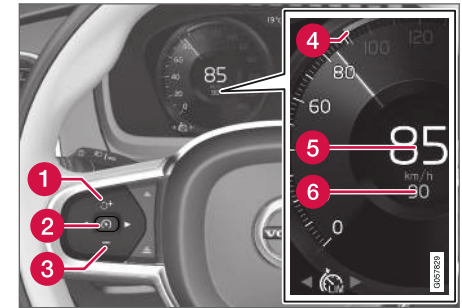

NOTE : l'illustration est simplifiée, les détails peuvent varier selon le modèle de la voiture.

Pour désactiver le limiteur de vitesse et le mettre en mode veille :

- Appuyez sur la commande au volant  (2).
  - > Les repères et les symboles du limiteur de vitesse sur l'écran conducteur passent de BLANC à GRIS. Le limiteur de vitesse est ainsi temporairement désactivé et le conducteur peut dépasser la vitesse maximale réglée.

<sup>13</sup> Speed Limiter

## « Désactivation temporaire avec la pédale d'accélérateur

La limitation de vitesse peut aussi être désactivée ou dépassée momentanément en utilisant la pédale d'accélérateur et sans que le limiteur de vitesse ne doive d'abord être mis en veille, afin de pouvoir accélérer rapidement lors de certaines situations par exemple.

Procédez comme suit :

1. Enfoncez la pédale d'accélérateur et relâchez-la une fois la vitesse souhaitée atteinte pour interrompre l'accélération.
  - > Le limiteur de vitesse reste alors activé et le symbole sur l'écran conducteur est donc BLANC.
2. Relâchez complètement la pédale d'accélérateur une fois l'accélération temporaire terminée.
  - > La voiture freine alors automatiquement au frein moteur jusqu'à la dernière vitesse maximale mémorisée.

### Informations associées

- Limiteur de vitesse (p. 309)

## Réactiver le limiteur de vitesse à partir du mode veille

Le limiteur de vitesse (SL<sup>15</sup>) peut être réactivé après avoir été temporairement désactivé et mis en mode de veille.

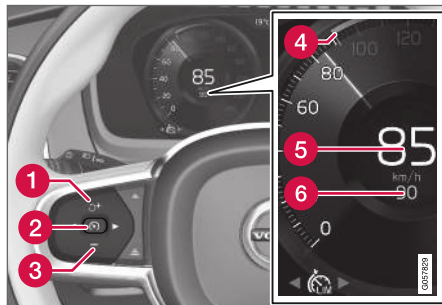

NOTE : l'illustration est simplifiée, les détails peuvent varier selon le modèle de la voiture.

Pour réactiver le limiteur de vitesse à partir du mode veille :

- Appuyez sur la commande au volant  (1).
  - > Les repères du limiteur de vitesse sur l'écran conducteur passent de GRIS à BLANC. La vitesse de la voiture est limitée à la valeur maximale programmée.

ou

- Appuyez sur la commande au volant  (2).
  - > Les repères et les symboles du limiteur de vitesse sur l'écran conducteur passent de GRIS à BLANC et la vitesse utilisée la vitesse actuelle comme valeur maximale.

### Informations associées

- Limiteur de vitesse (p. 309)

<sup>14</sup> Speed Limiter

<sup>15</sup> Speed Limiter

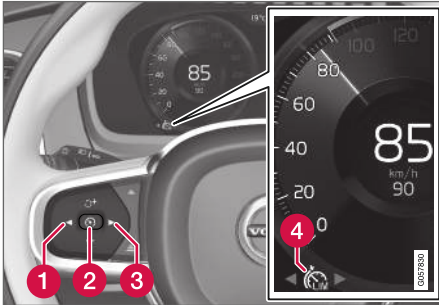

## Désactiver le limiteur de vitesse

Le limiteur de vitesse (SL<sup>16</sup>) peut être désactivé.



NOTE : l'illustration est simplifiée, les détails peuvent varier selon le modèle de la voiture.

Pour désactiver le limiteur de vitesse :

1. Appuyez sur la commande au volant  (2).
  - > Le limiteur de vitesse passe en mode veille.
2. Appuyez sur la commande au volant  (1) ou  (3) pour passer à une autre fonction.
  - > Le symbole sur l'écran conducteur et le repère du limiteur de vitesse (4) s'éteignent. La vitesse maximale réglée/mémorisée est aussi supprimée.

3. Appuyez à nouveau sur la commande au volant  (2).
  - > Une autre fonction est activée.

### Informations associées

- Limiteur de vitesse (p. 309)

## Limitations du limiteur de vitesse

Dans une descente prononcée, la puissance de freinage du limiteur de vitesse peut ne pas suffire et la vitesse maximale mémorisée risque donc d'être dépassée. Le conducteur est alors averti par le message **Limite vitesse dépassée** sur l'écran conducteur.

### NOTE

Un message indiquant le dépassement de la vitesse apparaît si la vitesse est dépassée d'au moins 3 km/h (env. 2 mph).

### Informations associées

- Limiteur de vitesse (p. 309)

<sup>16</sup> Speed Limiter

## Limiteur automatique de vitesse

La fonction de limiteur automatique de vitesse (ASL<sup>17</sup>) aide le conducteur à respecter la vitesse maximale indiquée par les panneaux de signalisation routière.

La fonction limiteur de vitesse (SL<sup>18</sup>) peut être commutée en mode automatique (ASL).



Le limiteur automatique de vitesse utilise les informations de la fonction d'informations sur la signalisation routière (RSI<sup>19</sup>) pour adapter automatiquement la vitesse maximale de la voiture.

### ATTENTION

- La fonction ASL est une assistance complémentaire à la conduite dont l'objectif est de faciliter et de sécuriser la conduite. Elle ne peut toutefois pas gérer toutes les situations dans toutes les conditions de circulation, météorologiques et de la chaussée.
- Même si le conducteur voit clairement le panneau indiquant une limitation de vitesse, la fonction d'Informations sur la signalisation routière (RSI) de ASL peut indiquer une valeur erronée. Le conducteur doit alors intervenir et accélérer ou freiner afin d'adopter la vitesse adéquate.
- ASL ne peut se substituer à l'attention et au jugement du conducteur et ce dernier a toujours la responsabilité de conduire sa voiture en toute sécurité et de veiller à maintenir une vitesse adaptée et une distance adéquate avec les autres véhicules tout en respectant le code de la route et les lois en vigueur.
- Référez-vous aussi au chapitre "Limite des informations sur la signalisation routière".

## SL ou ASL sont-ils actifs ?

Les symboles sur l'écran conducteur indiquent le type de limiteur de vitesse activé :

Symbole	SL	ASL
 A	✓	✓
 Symbole de panneau <sup>B</sup> au-delà de "70" -ASL est activé.		✓

A Symbole BLANC : La fonction est active, symbole GRIS : Mode veille.

B Voir la rubrique suivante "symbole ASL" concernant la signification de la couleur du symbole.

<sup>17</sup> Automatic Speed Limiter

<sup>18</sup> Speed Limiter

<sup>19</sup> Road Sign Information



## Symbole ASL

48  
70

La couleur du symbole du panneau (à côté de la vitesse mémorisée, "70", au centre du compteur de vitesse) peut varier selon trois nuances avec la signification suivante :

Couleur du symbole du panneau	Signification
Jaune/vert	ASL est activé
Gris	ASL est en mode veille
Jaune/orange	L'ASL est en mode veille temporaire, par exemple parce qu'il n'était pas possible de lire un panneau de signalisation routière.

## Informations associées

- Limiteur de vitesse (p. 309)
- Activer/désactiver le limiteur automatique de vitesse (p. 315)
- Modifier les tolérances du limiteur automatique de vitesse (p. 316)
- Limitations du limiteur automatique de vitesse (p. 317)

<sup>20</sup> Automatic Speed Limiter

<sup>21</sup> Speed Limiter

<sup>22</sup> Road Sign Information – RSI

## Activer/désactiver le limiteur automatique de vitesse

La fonction Limiteur automatique de vitesse (ASL<sup>20</sup>) peut être activée et désactivée en supplément du Limiteur de vitesse (SL<sup>21</sup>).

### Activer ASL



Le bouton **Limiteur vitesse auto/panneaux** se trouve dans la vue Fonctions de l'écran central.

Pour activer le Limiteur automatique de vitesse :

1. Appuyez sur le bouton **Limiteur vitesse auto/panneaux**.
  - > ASL passe en mode veille. Le témoin du bouton est allumé en vert et l'écran conducteur affiche un symbole du panneau au centre du compteur de vitesse.
2. Appuyez sur la commande au volant .
  - > ASL est activé avec la vitesse actuelle de la voiture.

### NOTE

- Si la fonction Limiteur automatique de vitesse est activée, les informations sur la signalisation routière sont affichées sur l'écran du conducteur même si RSI<sup>22</sup> n'est pas activé.
- Pour supprimer les informations sur la signalisation routière de l'écran du conducteur, le limiteur automatique de vitesse et la fonction RSI doivent **tous les deux** être désactivés.
- Lorsque le limiteur automatique de vitesse est activé, mais RSI est désactivé, aucun avertissement n'est donné de RSI. Pour afficher des avertissements, la fonction RSI doit également être activée.

## « Désactiver ASL

Pour désactiver le Limiteur automatique de vitesse :

- Appuyez sur le bouton **Limiteur vitesse auto/panneaux** de la vue Fonctions.
- > ASL est désactivé et le témoin du bouton devient GRIS. SL est alors activé.

### **ATTENTION**

En passant de l'ASL à SL, la voiture ne suit plus la vitesse maximale du panneau mais la dernière valeur mémorisée.

## Informations associées

- Limiteur de vitesse (p. 309)
- Limiteur automatique de vitesse (p. 314)
- Activer/désactiver l'Information sur la signalisation routière (p. 403)

## Modifier les tolérances du limiteur automatique de vitesse

La fonction du Limiteur automatique de vitesse (ASL<sup>23</sup>) peut être paramétrée pour différents niveaux de tolérance.

Il est possible d'augmenter/réduire la vitesse maximale indiquée. Par exemple, si la voiture respecte la vitesse maximale indiquée 70 km/h (43 mph), le conducteur peut choisir de laisser la voiture rouler à 75 km/h (47 mph).

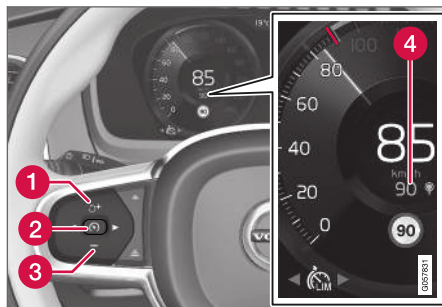

Boutons et symboles des fonctions<sup>24</sup>.

- Appuyez sur la commande au volant **+** (1) jusqu'à ce que la valeur au centre du compteur de vitesse (4) passe de 70 km/h (43 mph) à 75 km/h (47 mph).
- > La voiture utilise alors la tolérance choisie de 5 km/h (4 mph) tant que les panneaux détectés indiquent 70 km/h (43 mph).

La tolérance est respectée jusqu'à ce qu'un panneau indiquant une vitesse différente soit détecté. Dans ce cas, la voiture adoptera la vitesse du nouveau panneau de limitation et la tolérance sera alors annulée.

Si la fonction Informations sur la signalisation routière<sup>25</sup> est activée, la vitesse du panneau est aussi affichée avec un repère coloré sur le compteur de vitesse.

Le mode de réglage de la tolérance est identique à celui de la vitesse du limiteur de vitesse.

### **NOTE**

La tolérance la plus élevée sélectionnable est +/- 10 km/h (5 mph).

<sup>23</sup> Automatic Speed Limiter

<sup>24</sup> NOTE : l'illustration est simplifiée, les détails peuvent varier selon le modèle de la voiture.

<sup>25</sup> Road Sign Information - RSI

### Informations associées

- Limiteur de vitesse (p. 309)
- Limiteur automatique de vitesse (p. 314)
- Activer/désactiver l'Information sur la signalisation routière (p. 403)

### Limitations du limiteur automatique de vitesse

La limitation automatique de la vitesse (ASL<sup>26</sup>) est assurée grâce aux informations fournies par la fonction RSI<sup>27</sup> et non par les panneaux de limitation de vitesse le long de la route.

Si RSI<sup>27</sup> ne parvient pas à interpréter les informations de vitesse et à les transmettre à ASL, ASL passera en mode veille et SL sera activé. Dans ce cas, le conducteur doit intervenir pour freiner et réduire la vitesse à la limite indiquée.

ASL sera réactivé lorsque la fonction RSI<sup>27</sup> parviendra à nouveau à interpréter et à transmettre les informations de vitesse à ASL.

Référez-vous également à la section « Limitations de la fonction d'informations sur la signalisation routière ».

### Informations associées

- Limiteur de vitesse (p. 309)
- Limiteur automatique de vitesse (p. 314)
- Limitations du limiteur automatique de vitesse (p. 317)
- Activer/désactiver l'Information sur la signalisation routière (p. 403)

### Régulateur de vitesse

Le régulateur de vitesse (CC<sup>28</sup>) aide le conducteur à maintenir une vitesse régulière ce qui permet une conduite plus détendue sur les autoroutes et les longues routes nationales droites avec une circulation fluide.

### Vue d'ensemble

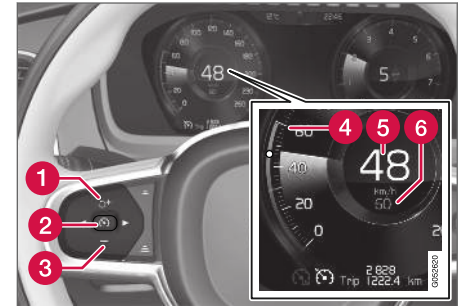

Boutons et symboles des fonctions<sup>29</sup>.



- 1 : permet d'activer le régulateur de vitesse à partir du mode veille et de reprendre la vitesse mémorisée
- 1 : permet d'augmenter la vitesse

<sup>26</sup> Automatic Speed Limiter

<sup>27</sup> Road Sign Information - RSI

<sup>28</sup> Cruise Control

<sup>29</sup> NOTE : l'illustration est simplifiée, les détails peuvent varier selon le modèle de la voiture.

- ◀ 2  : **à partir du mode veille** – permet d'activer le régulateur de vitesse et de mémoriser la vitesse actuelle
- 2  : **à partir du mode actif** – permet de désactiver/passer le régulateur de vitesse en mode veille
- 3 — : permet de réduire la vitesse
- 4 Curseur pour la vitesse mémorisée
- 5 Vitesse actuelle de la voiture
- 6 Vitesse mémorisée

### NOTE

Dans les voitures équipées du régulateur adaptatif de vitesse\*, il est possible de passer du régulateur de vitesse au régulateur adaptatif de vitesse. Consultez la section « Alternier entre CC et ACC ».

### ATTENTION

- Le régulateur de vitesse est une assistance complémentaire à la conduite dont l'objectif est de faciliter la conduite. Elle ne peut toutefois pas gérer toutes les situations dans toutes les conditions de circulation, météorologiques et de la chaussée.
- Le conducteur est invité à lire tous les chapitres du Manuel de conduite et d'entretien consacrés à cette fonction afin de prendre connaissance de ses limites avant de pouvoir l'utiliser (référez-vous à la liste de liens à la fin de cet article).
- Le régulateur de vitesse ne peut se substituer à l'attention et au jugement du conducteur et ce dernier a toujours la responsabilité de conduire sa voiture en toute sécurité et de veiller à maintenir une vitesse adaptée et une distance adéquate avec les autres véhicules tout en respectant le code de la route et les lois en vigueur.

### Informations associées

- Activer et mettre en service le régulateur de vitesse (p. 319)
- Choisir la vitesse du régulateur de vitesse (p. 319)

- Désactiver le régulateur de vitesse et le mettre en mode veille (p. 321)
- Réactiver le régulateur de vitesse à partir du mode veille (p. 322)
- Désactiver le régulateur de vitesse (p. 322)
- Alternier entre le régulateur de vitesse et le régulateur adaptatif de vitesse (p. 341)

## Activer et mettre en service le régulateur de vitesse

La fonction de régulateur de vitesse (CC<sup>30</sup>) doit d'abord être sélectionnée puis activée pour permettre le réglage de la vitesse.

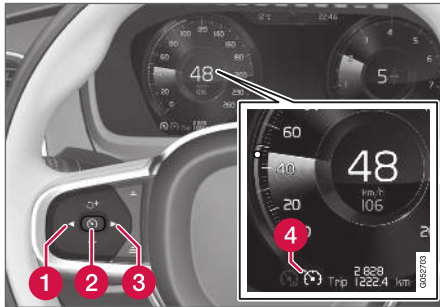

NOTE : l'illustration est simplifiée, les détails peuvent varier selon le modèle de la voiture.

## Régler le régulateur de vitesse en mode veille



Pour régler le régulateur de vitesse en mode veille :

- Appuyez sur ◀ (1) ou ▶ (3) pour naviguer jusqu'au symbole/fonction  (4).
- > Le symbole s'affiche et le régulateur de vitesse peut ensuite être activé.

## Activer/mettre en service le régulateur de vitesse

Pour que le régulateur de vitesse sorte de son mode veille, la voiture doit rouler à au moins 30 km/h (20 mph). Le réglage minimal de la vitesse est 30 km/h (20 mph).

Pour démarrer le Régulateur de vitesse :

- Lorsque le symbole/fonction  est affiché, appuyez sur la commande au volant  (2).
- > Le régulateur de vitesse est mis en service et la vitesse actuelle est mémorisée comme vitesse.

### NOTE

Le régulateur de vitesse ne peut pas être activé si la vitesse est inférieure à 30 km/h (20 mph).

## Informations associées

- Régulateur de vitesse (p. 317)

## Choisir la vitesse du régulateur de vitesse

Le régulateur de vitesse (CC<sup>31</sup>) peut être réglé sur différentes vitesses.

## Régler/modifier la vitesse mémorisée

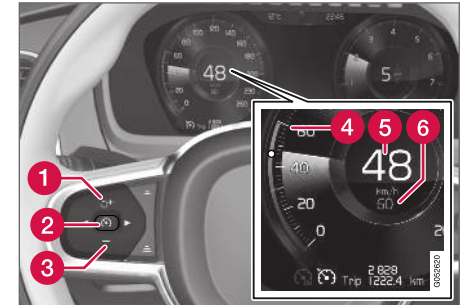

NOTE : l'illustration est simplifiée, les détails peuvent varier selon le modèle de la voiture et le marché.

30 Cruise Control

31 Cruise Control

- ◀ – Modifiez la vitesse mémorisée avec de courtes pressions sur les commandes au volant **+** (1) ou **-** (3) ou en les maintenant enfoncées .
  - **Courtes pressions** : Chaque pression modifie la vitesse par pas de +/- 5 km/h (+/- 5 mph).
  - **Appuyez et maintenez** : Relâchez le bouton lorsque l'indicateur de vitesse (4) indique la vitesse désirée.
  - La dernière pression sur le bouton est mémorisée.

Si vous augmentez la vitesse avec la pédale d'accélérateur avant d'appuyer sur la commande au volant **+** (1), c'est la vitesse actuelle de la voiture qui sera mémorisée au moment où vous appuierez sur le bouton, à condition de maintenir le pied sur la pédale à ce moment-là.

Une augmentation temporaire de la vitesse avec la pédale d'accélérateur, par exemple lors d'un dépassement, n'influence pas le réglage. La voiture reviendra à la vitesse précédemment définie lorsque la pédale d'accélérateur est relâchée.

### Frein moteur à la place du frein de route

Le régulateur de vitesse ajuste la vitesse avec une intervention réduite du frein de route. En descente, il est parfois préférable de rouler un

peu plus vite et de ne laisser que le frein moteur réduire l'accélération. Le conducteur peut alors désactiver temporairement l'intervention du frein de route du régulateur de vitesse.

Pour cela :

- Enfoncez la pédale d'accélérateur à la moitié de sa course puis relâchez-la.
  - > Le régulateur de vitesse interrompt automatiquement l'intervention du frein de route et n'utilise ensuite que le frein moteur.

### Utilisation du régulateur de vitesse selon le mode de conduite

La façon dont le régulateur de vitesse maintient la vitesse peut varier selon le mode de conduite choisi<sup>32</sup>.

#### Régulateur de vitesse Eco Cruise avec mode de conduite ECO

En mode de conduite ECO, les accélérations et les freinages du régulateur de vitesse sont adoucis par rapport à ceux des autres modes, afin d'optimiser la consommation de carburant. Ceci peut faire que la vitesse de la voiture est temporairement légèrement supérieure ou inférieure à la vitesse spécifiée.

Consultez la section « Mode de conduite ECO » sous le titre « Régulateur de vitesse Eco Cruise » pour plus d'informations.

### Régulateur de vitesse Dynamic Cruise

En mode de conduite Dynamic, les accélérations et les freinages du régulateur de vitesse sont plus puissants et plus directs que ceux des autres modes.

### Informations associées

- Régulateur de vitesse (p. 317)
- Modes de conduite\* (p. 482)
- Mode de conduite ECO (p. 484)

<sup>32</sup> Plus de précisions sont disponibles dans la section « Modes de conduite ».

## Désactiver le régulateur de vitesse et le mettre en mode veille

Le régulateur de vitesse (CC<sup>33</sup>) peut être temporairement désactivé et mis en mode veille puis réactivé.

## Désactiver le régulateur de vitesse et le mettre en mode veille

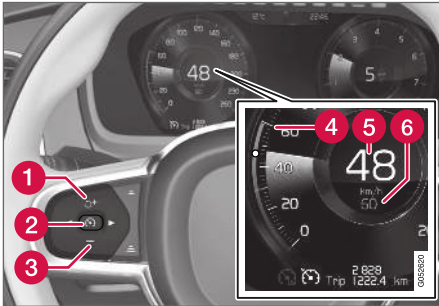

NOTE : l'illustration est simplifiée, les détails peuvent varier selon le modèle de la voiture.

Pour régler le régulateur de vitesse en mode veille :

- Appuyez sur la commande au volant (2).
- > Les repères et les symboles du régulateur de vitesse sur l'écran conducteur passent de BLANC à GRIS. Le limiteur de vitesse est ainsi temporairement désactivé et le conducteur peut dépasser la vitesse maximale réglée.

### Mise en veille en raison d'une intervention du conducteur

Le régulateur de vitesse est momentanément désactivé et placé en mode veille si :

- le frein de route est utilisé
- le sélecteur de vitesses est mis en position **N**
- la pédale d'embrayage est maintenue enfoncée pendant plus d'une minute
- le conducteur maintient une vitesse supérieure à celle programmée plus de 1 minute.

Le conducteur doit alors lui-même réguler la vitesse.

Une augmentation temporaire de la vitesse avec la pédale d'accélérateur, par exemple lors d'un dépassement, n'influence pas le réglage. La voiture reviendra à la vitesse précédemment définie lorsque la pédale d'accélérateur est relâchée.

### Mode veille automatique

Le régulateur de vitesse est temporairement désactivé et mis en mode veille si :

- à la perte d'adhérence des roues
- au régime moteur, trop élevé/bas
- la température des freins est trop élevée
- à la vitesse qui baisse sous environ 30 km/h (20 mph).

Le conducteur doit alors lui-même réguler la vitesse.

### Informations associées

- Régulateur de vitesse (p. 317)

## Réactiver le régulateur de vitesse à partir du mode veille

Le régulateur de vitesse (CC<sup>34</sup>) peut être temporairement désactivé et mis en mode veille puis réactivé.

## Réactiver le régulateur de vitesse à partir du mode veille

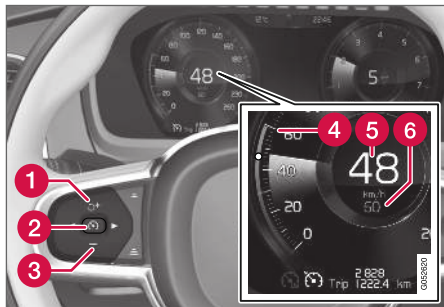

NOTE : l'illustration est simplifiée, les détails peuvent varier selon le modèle de la voiture.

Pour activer le régulateur de vitesse à partir du mode veille :

- Appuyez sur la commande au volant  (1).
  - > Les repères du régulateur de vitesse sur l'écran conducteur passent de GRIS à BLANC et la vitesse reprend la dernière valeur de vitesse mémorisée.

ou

Pour activer le régulateur de vitesse à partir du mode veille :

- Appuyez sur la commande au volant  (2).
  - > Les repères et les symboles du régulateur de vitesse sur l'écran conducteur passent de GRIS à BLANC et la vitesse reprend la vitesse actuelle.

### ATTENTION

Une augmentation notable de la vitesse peut se produire lors de la reprise de la vitesse à l'aide de la commande au volant .

### Informations associées

- Régulateur de vitesse (p. 317)



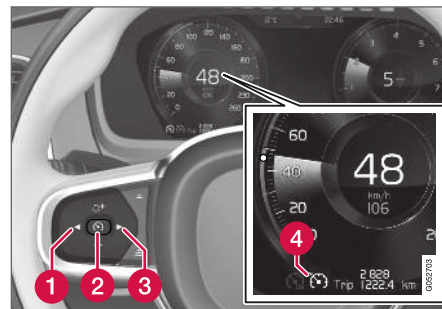

## Désactiver le régulateur de vitesse

Le régulateur de vitesse (Cruise Control - CC) peut être désactivé.



Boutons et symboles des fonctions<sup>35</sup>.

Pour désactiver le régulateur de vitesse :

1. Appuyez sur la commande au volant  (2).
  - > Le régulateur de vitesse passe en mode veille.
2. Appuyez sur la commande au volant  (1) ou  (3) pour passer à une autre fonction.
  - > Le symbole sur l'écran conducteur du régulateur de vitesse  (4) s'éteint. La vitesse réglée/mémorisée est aussi supprimée.

<sup>34</sup> Cruise Control

<sup>35</sup> NOTE : l'illustration est simplifiée, les détails peuvent varier selon le modèle de la voiture.



3. Appuyez à nouveau sur la commande au volant  (2).
  - > Une autre fonction est activée.

### NOTE

Dans les voitures équipées du régulateur adaptatif de vitesse\*, il est possible de passer du régulateur de vitesse au régulateur adaptatif de vitesse. Consultez la section « Alternier entre CC et ACC ».

### Informations associées

- Régulateur de vitesse (p. 317)
- Alternier entre le régulateur de vitesse et le régulateur adaptatif de vitesse (p. 341)

### Contrôle de la distance\*<sup>36</sup>

La fonction Contrôle de la distance<sup>37</sup> peut aider le conducteur à prendre conscience que la distance temporelle avec le véhicule qui précède est trop courte.

Il faut cependant que la voiture soit équipée de l'affichage-tête haute pour permettre l'affichage de l'avertissement de distance qui est alors indiqué par un symbole sur le pare-brise tant que la distance temporelle au véhicule qui précède est inférieure à la valeur présélectionnée.

Le contrôle de la distance est actif lorsque la vitesse est supérieure à 30 km/h (20 mph) et ne réagit qu'aux véhicules qui précèdent la voiture et qui roulent dans la même direction. Pour les véhicules lents, à l'arrêt ou circulant en sens inverse, aucune informations n'est fournie.

### NOTE

- La fonction Alerte de distance n'est disponible que pour les voitures qui peuvent afficher des informations sur le pare-brise, fonction aussi appelée Affichage tête haute.
- Le contrôle de la distance est désactivé lorsque le régulateur adaptatif de vitesse ou Pilot Assist est activé.

### ATTENTION

Le contrôle de la distance ne réagit que si la distance temporelle au véhicule qui précède est plus courte que la valeur réglée. La vitesse de votre voiture n'a aucune importance.

### Informations associées

- Affichage tête haute pour contrôle de distance (p. 324)
- Activer/désactiver l'Alerte de distance (p. 324)
- Régler la distance temporelle pour le contrôle de la distance (p. 325)
- Limites du contrôle de la distance (p. 326)

<sup>36</sup> La fonction Contrôle de distance n'est disponible que pour les voitures équipées de l'affichage tête haute permettant la présentation des informations sur le pare-brise.

<sup>37</sup> Distance Alert

## Affichage tête haute pour contrôle de distance<sup>38</sup>

Dans les voitures équipées de l'affichage tête haute\*, un symbole apparaît sur le pare-brise tant que la distance temporelle avec le véhicule qui précède est inférieure à la valeur réglée.



Symbole pour contrôle de la distance sur le pare-brise<sup>39</sup>.

Cela suppose que la fonction **Afficher assistance au conducteur** est activée avec les paramètres du système de menu de la voiture. Référez-vous à la section « Affichage tête haute » pour en savoir plus.

**i NOTE**

Les signaux visuels d'avertissement sur le pare-brise peuvent être difficiles à voir en cas de lumière forte du soleil, de reflets, de contrastes lumineux extrêmes, de porte de lunettes de soleil ou si le conducteur ne regarde pas bien droit.

### Informations associées

- Contrôle de la distance\* (p. 323)
- Affichage tête haute\* (p. 146)

## Activer/désactiver l'Alerte de distance<sup>40</sup>

La fonction Contrôle de distance<sup>41</sup> peut être désactivée.

### Marche/Arrêt



Appuyez sur le bouton **Distance Alert** de la vue Fonctions de l'écran central.

- Témoin VERT - l'avertissement de distance est activé.
- Témoin GRIS - l'avertissement de distance est désactivé.

L'avertissement de distance est automatiquement activé après chaque démarrage du moteur.

### Informations associées

- Contrôle de la distance\* (p. 323)

<sup>38</sup> La fonction Contrôle de distance n'est disponible que pour les voitures équipées de l'affichage tête haute permettant la présentation des informations sur le pare-brise.

<sup>39</sup> NOTE : l'illustration est simplifiée, les détails peuvent varier selon le modèle de la voiture.

<sup>40</sup> La fonction Contrôle de distance n'est disponible que pour les voitures équipées de l'affichage tête haute permettant la présentation des informations sur le pare-brise.

<sup>41</sup> Distance Alert

## Régler la distance temporelle pour le contrôle de la distance<sup>42</sup>

La fonction de contrôle de distance<sup>43</sup> peut être paramétré pour différentes distances temporelles.



Il est possible de choisir parmi différentes distances temporelles au véhicule qui précède. Elles sont représentées sur l'écran conducteur par des traits horizontaux (entre 1 et 5) – plus ils sont nombreux, plus la

distance temporelle est longue. Un trait correspond à environ 1 seconde jusqu'au véhicule qui précède et 5 traits à environ 3 secondes.

Le même symbole apparaît aussi lorsque la fonction du régulateur adaptatif de vitesse est activée.

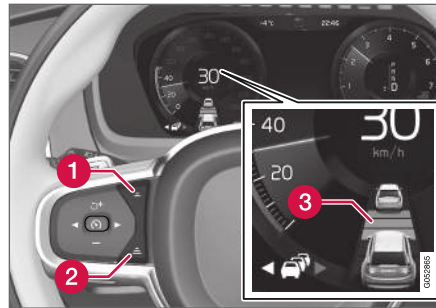

Commande de la distance temporelle.

- 1 Réduire la distance temporelle
- 2 Augmenter la distance temporelle
- 3 Indicateur de distance

- Appuyez sur la commande au volant (1) ou (2) pour réduire ou augmenter la distance temporelle.
  - > L'indicateur de distance (3) affiche la distance temporelle actuelle.

### **i** NOTE

- Pour une distance temporelle donnée, plus la vitesse est élevée et plus la distance en mètres est longue.
- Utilisez uniquement la distance temporelle autorisée par la législation routière locale.
- La distance temporelle paramétrée est également utilisée par les fonctions Régulateur adaptatif de vitesse et Pilot Assist.

### **⚠** ATTENTION

- Utilisez exclusivement une distance temporelle adaptée aux conditions de circulation actuelles.
- Le conducteur doit être conscient qu'une courte distance temporelle offre peu de temps pour réagir et agir dans le cas d'une situation imprévue.

### Informations associées

- Contrôle de la distance\* (p. 323)

<sup>42</sup> La fonction Contrôle de distance n'est disponible que pour les voitures équipées de l'affichage tête haute permettant la présentation des informations sur le pare-brise.

<sup>43</sup> Distance Alert

## Limites du contrôle de la distance<sup>44</sup>

La fonction Alerte distance<sup>45</sup> peut souffrir d'une fonctionnalité limitée dans certaines situations.

### ATTENTION

- La fonction Contrôle de la distance est une assistance complémentaire à la conduite dont l'objectif est de faciliter et de sécuriser la conduite. Elle ne peut toutefois pas gérer toutes les situations dans toutes les conditions de circulation, météorologiques et de la chaussée.
- La taille du véhicule (moto par exemple) peut affecter la capacité à le détecter, ce qui peut signifier que le témoin d'avertissement s'allume pour une distance temporelle plus courte que celle réglée ou qu'aucun avertissement ne soit émis.
- Des vitesses très élevées peuvent entraîner l'allumage du témoin à des distances temporelles plus courtes que celle réglée en raison des limites de la portée du radar.
- Le Contrôle de la distance ne peut se substituer à l'attention et au jugement du conducteur et ce dernier a toujours la responsabilité de conduire sa voiture en toute sécurité et de veiller à maintenir une vitesse adaptée et une distance adéquate avec les autres véhicules tout en respectant le code de la route et les lois en vigueur.

### NOTE

La fonction utilise le radar de la voiture qui présente certaines limites générales. Référez-vous à la section « Limites du radar ».

### Informations associées

- Contrôle de la distance\* (p. 323)
- Limitations de l'unité radar (p. 364)

<sup>44</sup> La fonction Contrôle de distance n'est disponible que pour les voitures équipées de l'affichage tête haute permettant la présentation des informations sur le pare-brise.

<sup>45</sup> Distance Alert

## Régulateur adaptatif de vitesse et de distance\*

Le régulateur adaptatif de vitesse et de distance (ACC<sup>46</sup>) aide le conducteur à maintenir une vitesse constante et un intervalle temporel présélectionné au véhicule qui précède.

Le régulateur adaptatif de vitesse permet une conduite plus décontractée sur de longs trajets sur autoroute et les longues portions de routes avec une circulation fluide.

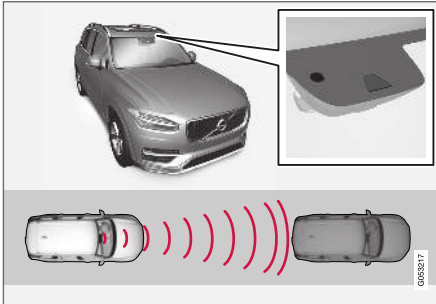

L'unité de caméra/radar mesure la distance au véhicule qui précède<sup>47</sup>.

Le conducteur choisit la vitesse souhaitée et la distance temporelle au véhicule qui précède. Si l'unité caméra/radar détecte un véhicule lent devant la voiture, sa vitesse est automatiquement

adaptée selon la distance temporelle réglée. Une fois la voie libre, la vitesse de la voiture revient à la vitesse sélectionnée.

### ⚠ ATTENTION

- La fonction de régulateur adaptatif de vitesse est une assistance complémentaire à la conduite dont l'objectif est de faciliter et de sécuriser la conduite. Elle ne peut toutefois pas gérer toutes les situations dans toutes les conditions de circulation, météorologiques et de la chaussée.
- Le conducteur est invité à lire tous les chapitres du Manuel de conduite et d'entretien consacrés à cette fonction afin de prendre connaissance de ses limites avant de pouvoir l'utiliser (référez-vous à la liste de liens à la fin de cet article).
- Le régulateur adaptatif de vitesse ne peut se substituer à l'attention et au jugement du conducteur et ce dernier a toujours la responsabilité de conduire sa voiture en toute sécurité et de veiller à maintenir une vitesse adaptée et une distance adéquate avec les autres véhicules tout en respectant le code de la route et les lois en vigueur.

### i NOTE

En fonction du marché, cette fonction peut être standard ou en option.

Le régulateur adaptatif de vitesse régule la vitesse par des accélérations et de freinages. Il est normal que les freins émettent de légers bruits lorsqu'ils sont utilisés pour ajuster la vitesse.

Le régulateur adaptatif de vitesse et de distance s'efforce de réguler la vitesse en souplesse. Dans les situations nécessitant des freinages brusques, le conducteur doit freiner lui-même. Cela concerne les différences de vitesse importantes ou si le véhicule qui précède freine fortement. En raison des limites du radar, un freinage peut se produire de manière inattendue ou ne pas avoir lieu.

Le régulateur de vitesse s'efforce de suivre le véhicule qui précède sur la même voie à une distance déterminée par le conducteur. Si le radar ne perçoit aucun véhicule devant la voiture, celle-ci adoptera alors la vitesse programmée pour le régulateur de vitesse. Il en va de même si la vitesse du véhicule qui précède augmente et dépasse celle réglée dans le régulateur de vitesse.

<sup>46</sup> Adaptive Cruise Control

<sup>47</sup> NOTE : l'illustration est simplifiée, les détails peuvent varier selon le modèle de la voiture.

« Pour les voitures équipées d'une boîte de vitesses automatique :

- Le régulateur adaptatif de vitesse peut suivre un autre véhicule sur une plage de vitesse allant de l'arrêt complet à 200 km/h (125 mph).

Pour les voitures avec boîte de vitesses manuelle :

- Le régulateur adaptatif de vitesse peut suivre un autre véhicule sur une plage de vitesse comprise entre 30 km/h (20 mph) et env. 200 km/h (125 mph).

### ⚠ ATTENTION

- Le régulateur adaptatif de vitesse et de distance ACC n'est pas un système qui permet d'éviter les collisions. Le conducteur est toujours responsable et doit intervenir si le système ne détecte pas un véhicule qui précède.
- Le régulateur adaptatif de vitesse n'agit (ne freine) pas pour les êtres humains ni pour les animaux ni pour les petits véhicules, les bicyclettes et les motos. Ni pour les remorques basses, ni pour les véhicules ou objets circulant en sens inverse, lents ou à l'arrêt.
- N'utilisez pas le régulateur adaptatif de vitesse dans des conditions de circulation difficiles comme en milieu urbain, dans les carrefours, sur chaussée glissante ou recouverte d'eau ou de neige, en cas d'averse forte (pluie ou neige), de mauvaise visibilité, dans les virages ou les voies d'accélération et de décélération.

### ⚠ IMPORTANT

L'entretien des composants du régulateur adaptatif de vitesse et de distance ne doit être effectué que par un atelier. Un atelier Volvo agréé est recommandé.

## Vue d'ensemble

### Commande

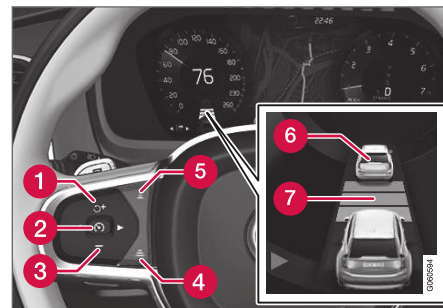

Boutons et symboles des fonctions<sup>47</sup>.

- 1** : permet d'activer le régulateur adaptatif de vitesse à partir du mode veille et de reprendre la vitesse mémorisée
- 1** **+** : permet d'augmenter la vitesse
- 2** : **à partir du mode veille** – permet d'activer le régulateur adaptatif de vitesse et de mémoriser la vitesse actuelle
- 2** : **à partir du mode actif** – permet de désactiver/passé le régulateur adaptatif de vitesse en mode veille
- 3** **-** : permet de réduire la vitesse

<sup>47</sup> NOTE : l'illustration est simplifiée, les détails peuvent varier selon le modèle de la voiture.

- 4 Augmente la distance temporelle au véhicule qui précède
- 5 Réduit la distance temporelle au véhicule qui précède
- 6 Indication du véhicule cible : ACC a détecté un véhicule cible et le suit avec la distance temporelle présélectionnée
- 7 Symbole pour la distance temporelle au véhicule qui précède

### **i** NOTE

Dans les voitures équipées du régulateur adaptatif de vitesse\*, il est possible de passer du régulateur de vitesse au régulateur adaptatif de vitesse. Consultez la section « Alternier entre CC et ACC ».

### Écran conducteur

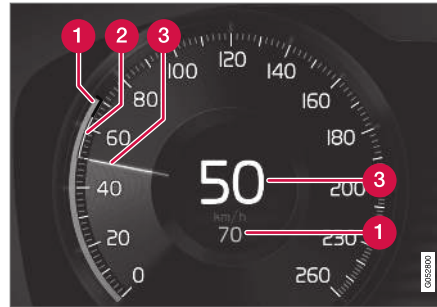

Indication des vitesses<sup>47</sup>.

- 1 Vitesse mémorisée
- 2 Vitesse du véhicule qui précède.
- 3 Vitesse actuelle de votre voiture.

Pour voir les différentes combinaisons de symboles selon les situations de circulation, référez-vous à "Symboles et messages pour le régulateur adaptatif de vitesse".

### Informations associées

- Régulateur adaptatif de vitesse et avertissement en cas de risque de collision (p. 330)
- Affichage tête haute pour régulateur adaptatif de vitesse en cas de risque de collision (p. 330)

- Activer et mettre en service le régulateur adaptatif de vitesse (p. 331)
- Choisir la vitesse du régulateur adaptatif de vitesse (p. 332)
- Régler la distance temporelle pour le régulateur adaptatif de vitesse (p. 333)
- Désactiver/réactiver le régulateur adaptatif de vitesse (p. 335)
- Assistance au dépassement avec régulateur adaptatif de vitesse (p. 337)
- Lancer l'assistance au dépassement avec régulateur adaptatif de vitesse (p. 338)
- Limitations de l'aide au dépassement avec régulateur adaptatif de vitesse (p. 338)
- Changement de cible avec le régulateur adaptatif de vitesse (p. 339)
- Freinage automatique avec régulateur adaptatif de vitesse (p. 340)
- Limitations du régulateur adaptatif de vitesse (p. 341)
- Alternier entre le régulateur de vitesse et le régulateur adaptatif de vitesse (p. 341)
- Symboles et messages pour le régulateur adaptatif de vitesse (p. 343)

<sup>47</sup> NOTE : l'illustration est simplifiée, les détails peuvent varier selon le modèle de la voiture.

## Régulateur adaptatif de vitesse et avertissement en cas de risque de collision

Le régulateur adaptatif de vitesse peut avertir le conducteur que la distance au véhicule qui précède est soudainement devenue trop courte.

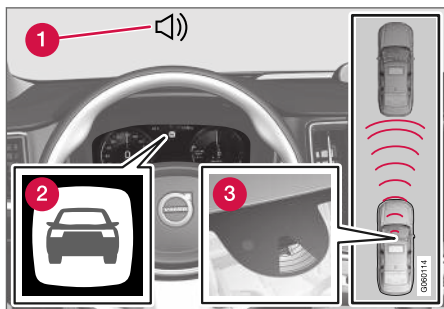

Signal acoustique et symbole pour l'avertissement de collision<sup>48</sup>.

- 1 Avertissement acoustique en cas de risque de collision
- 2 Témoin d'avertissement en cas de risque de collision
- 3 Mesure de la distance avec caméra et unité radar

Le régulateur adaptatif de vitesse utilise environ 40 % de la capacité du frein de route. Si

la voiture doit freiner avec une force plus importante que ce dont le régulateur adaptatif de vitesse est capable et que le conducteur ne freine pas, le témoin d'avertissement et le répétiteur acoustique sont utilisés pour indiquer au conducteur qu'une intervention immédiate est nécessaire.

### ATTENTION

Le régulateur adaptatif de vitesse n'avertit le conducteur que pour les véhicules détectés par le radar. C'est pourquoi l'avertissement peut ne pas avoir lieu ou être retardé.

- N'attendez jamais l'avertissement. Freinez lorsque c'est nécessaire.

### Informations associées

- Régulateur adaptatif de vitesse et de distance\* (p. 327)

## Affichage tête haute pour régulateur adaptatif de vitesse en cas de risque de collision

Dans une voiture équipée d'un affichage tête haute\*, l'avertissement est affiché sur le pare-brise à l'aide d'un symbole clignotant.

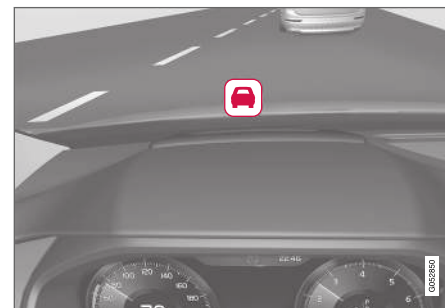

Symbole pour l'avertissement de collision sur le pare-brise<sup>49</sup>.

### NOTE

Les signaux visuels d'avertissement sur le pare-brise peuvent être difficiles à voir en cas de lumière forte du soleil, de reflets, de contrastes lumineux extrêmes, de porte de lunettes de soleil ou si le conducteur ne regarde pas bien droit.

<sup>48</sup> NOTE : l'illustration est simplifiée, les détails peuvent varier selon le modèle de la voiture.

<sup>49</sup> NOTE : l'illustration est simplifiée, les détails peuvent varier selon le modèle de la voiture.



### Informations associées

- Régulateur adaptatif de vitesse et de distance\* (p. 327)
- Affichage tête haute\* (p. 146)

### Activer et mettre en service le régulateur adaptatif de vitesse

Le régulateur adaptatif de vitesse (ACC<sup>50</sup>) doit tout d'abord être activé puis démarré pour pouvoir réguler la vitesse et la distance.

### Mettre le régulateur adaptatif de vitesse en mode veille

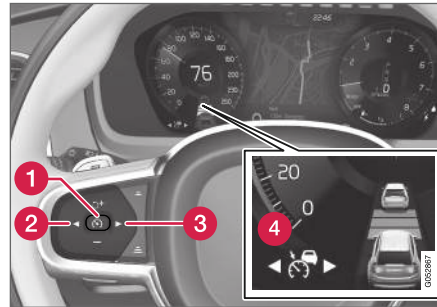

NOTE : l'illustration est simplifiée, les détails peuvent varier selon le modèle de la voiture.

Le régulateur adaptatif de vitesse est mis en mode veille directement après chaque démarrage du moteur. Pour mettre le régulateur adaptatif de

vitesse en mode veille à partir du mode actif, procédez comme suit :

- Appuyez sur la commande au volant ◀ (2) ou ▶ (3) pour naviguer jusqu'au symbole/fonction  (4).
  - > Le symbole apparaît et le régulateur adaptatif de vitesse est mis en mode veille.



### Mettre en service/activer le régulateur adaptatif de vitesse

Conditions pour mettre en service l'ACC :

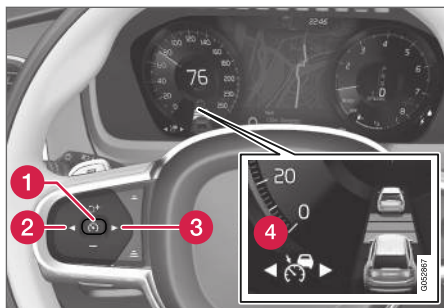
- Le conducteur doit avoir bouclé sa ceinture de sécurité et la porte conducteur doit être fermée.
- Un véhicule doit précéder votre voiture (véhicule cible), à une distance raisonnable, ou la vitesse doit être supérieure à 15 km/h (9 mph).
- Pour les voitures avec boîte de vitesses manuelle : La vitesse doit être au minimum de 30 km/h (20 mph).



NOTE : l'illustration est simplifiée, les détails peuvent varier selon le modèle de la voiture.

- Lorsque le symbole/fonction  (4) est affiché, appuyez sur la commande au volant  (1).
- > Le régulateur adaptatif de vitesse est mis en service et la vitesse actuelle est mémorisée et affichée en chiffre au centre du compteur de vitesse.



Ce n'est que lorsque le symbole de distance affiche deux véhicules que la distance temporelle avec le véhicule qui précède est ajustée par l'ACC.



Un intervalle de vitesse est également indiqué.

La vitesse la plus élevée est la vitesse mémorisée/sélectionnée et la vitesse la plus basse celle du véhicule (cible) précédant votre véhicule.

### Informations associées

- Régulateur adaptatif de vitesse et de distance\* (p. 327)

## Choisir la vitesse du régulateur adaptatif de vitesse

Le régulateur adaptatif de vitesse (ACC<sup>51</sup>) peut être réglé sur différentes vitesses.

### Régler/modifier la vitesse mémorisée

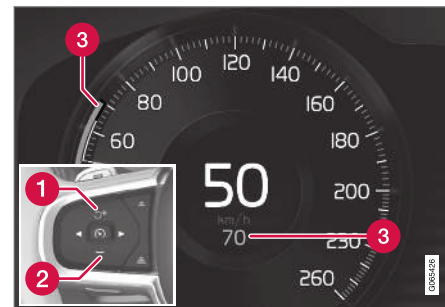

NOTE : l'illustration est simplifiée, les détails peuvent varier selon le modèle de la voiture et le marché.

- 1 **+** : permet d'augmenter la vitesse.
- 2 **-** : permet de réduire la vitesse.
- 3 Vitesse mémorisée.

<sup>51</sup> Adaptive Cruise Control

- Modifiez la vitesse mémorisée avec de courtes pressions sur les commandes au volant **+** (1) ou **-** (2) ou en les maintenant enfoncées.
  - **Courtes pressions** : Chaque pression modifie la vitesse par pas de +/- 5 km/h (+/- 5 mph).
  - **Appuyez et maintenez** : Relâchez le bouton lorsque l'indicateur de vitesse (3) indique la vitesse désirée.
  - La dernière pression sur le bouton est mémorisée.

Si vous augmentez la vitesse avec la pédale d'accélérateur avant d'appuyer sur la commande au volant **+** (1), c'est la vitesse actuelle de la voiture qui sera mémorisée au moment où vous appuierez sur le bouton, à condition de maintenir le pied sur la pédale à ce moment-là.

Une augmentation temporaire de la vitesse avec la pédale d'accélérateur, par exemple lors d'un dépassement, n'influence pas le réglage. La voiture reviendra à la vitesse précédemment définie lorsque la pédale d'accélérateur est relâchée.

### Boîte de vitesses automatique

Le régulateur adaptatif de vitesse peut suivre un autre véhicule sur une plage de vitesse allant de l'arrêt complet à 200 km/h (125 mph).

Notez que la vitesse minimale réglable pour le régulateur adaptatif de vitesse est de 30 km/h

(20 mph). Même s'il peut suivre un autre véhicule jusqu'à l'arrêt, il est impossible de choisir/mémoriser une vitesse inférieure à 30 km/h (20 mph).

La vitesse maximale sélectionnable est 200 km/h (125 mph).

### Boîte de vitesses manuelle

Le régulateur adaptatif de vitesse peut suivre un autre véhicule sur une plage de vitesse comprise entre 30 km/h (20 mph) et env. 200 km/h (125 mph).

La vitesse minimale qui peut être programmée pour le régulateur adaptatif de vitesse est de 30 km/h (20 mph). La valeur maximale est 200 km/h (125 mph).

### Informations associées

- Régulateur adaptatif de vitesse et de distance\* (p. 327)

## Régler la distance temporelle pour le régulateur adaptatif de vitesse

Le régulateur adaptatif de vitesse (ACC<sup>52</sup>) peut être réglé sur différentes distances temporelles.



Il est possible de choisir parmi différentes distances temporelles au véhicule qui précède. Elles sont représentées sur l'écran conducteur par des traits horizontaux (entre 1 et 5) - plus ils sont nombreux, plus la

distance temporelle est longue. Un trait correspond à environ 1 seconde jusqu'au véhicule qui précède et 5 traits à environ 3 secondes.

Le même symbole apparaît aussi lorsque la fonction Contrôle de la distance est activée.

### **i** NOTE

Lorsque le symbole sur l'écran conducteur affiche deux voitures, l'ACC suit le véhicule qui précède avec la distance temporelle pré-sélectionnée.

Lorsqu'une seule voiture est représentée, aucun autre véhicule ne se trouve à proximité.

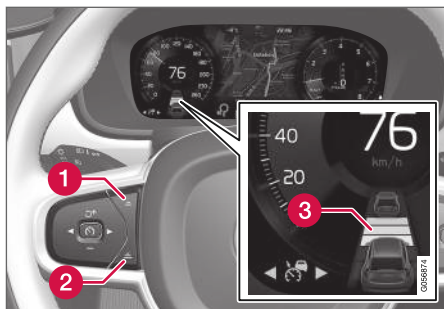

Commande de la distance temporelle<sup>53</sup>.

- 1 Réduire la distance temporelle
- 2 Augmenter la distance temporelle
- 3 Indicateur de distance

- Appuyez sur la commande au volant (1) ou (2) pour réduire ou augmenter la distance temporelle.
  - > L'indicateur de distance (3) affiche la distance temporelle actuelle.

Pour pouvoir suivre la voiture qui vous précède en douceur et confortablement, le régulateur adaptatif de vitesse et de distance ACC permet une légère variation du délai dans certains cas. À basse vitesse, lorsque la distance est courte, le

régulateur adaptatif de vitesse et de distance ACC augmente légèrement le délai.

#### **i** NOTE

- Pour une distance temporelle donnée, plus la vitesse est élevée et plus la distance en mètres est longue.
- Utilisez uniquement la distance temporelle autorisée par la législation routière locale.
- Si le régulateur adaptatif de vitesse ne semble pas réagir en augmentant la vitesse au moment de son activation, la cause peut être que la distance temporelle au véhicule qui précède est plus courte que la valeur présélectionnée.

#### **⚠** ATTENTION

- Utilisez exclusivement une distance temporelle adaptée aux conditions de circulation actuelles.
- Le conducteur doit être conscient qu'une courte distance temporelle offre peu de temps pour réagir et agir dans le cas d'une situation imprévue.

### Sélectionnez la méthode employée par l'ACC pour maintenir la distance\* au véhicule qui précède

Le conducteur peut choisir différents modes de conduite pour déterminer comment le régulateur adaptatif de vitesse maintiendra la distance temporelle avec le véhicule qui précède. La sélection est effectuée à l'aide de la commande de mode de conduite **DRIVE MODE**.

Choisissez parmi les options suivantes :

- **Eco** – L'ACC donne la priorité à une consommation de carburant optimale et adopte une distance temporelle plus longue avec le véhicule qui précède.
- **Comfort** – ACC veille à suivre la distance temporelle réglée avec le véhicule qui précède, avec la plus grande souplesse possible.
- **Dynamic** – ACC maintient la distance temporelle réglée avec le véhicule qui précède de manière plus directe, ce qui peut entraîner parfois des accélérations et des freinages plus brusques.

Plus de précisions sont disponibles dans la section « Modes de conduite ».

Des informations complémentaires sont disponibles dans les sections « Gérer la vitesse du régulateur de vitesse » et « Mode de conduite ECO ».

<sup>52</sup> Adaptive Cruise Control

<sup>53</sup> NOTE : l'illustration est simplifiée, les détails peuvent varier selon le modèle de la voiture.

### Informations associées

- Régulateur adaptatif de vitesse et de distance\* (p. 327)
- Modes de conduite\* (p. 482)
- Choisir la vitesse du régulateur de vitesse (p. 319)
- Mode de conduite ECO (p. 484)

### Désactiver/réactiver le régulateur adaptatif de vitesse

Le régulateur adaptatif de vitesse (ACC<sup>54</sup>) peut être temporairement désactivé et mis en mode veille puis réactivé.

### Désactiver le régulateur adaptatif de vitesse et le mettre en mode veille

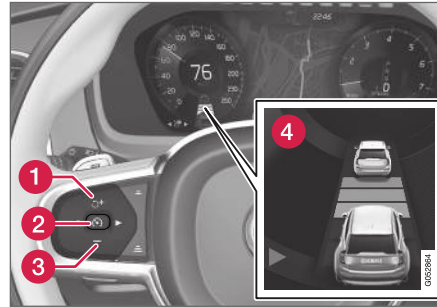

NOTE : l'illustration est simplifiée, les détails peuvent varier selon le modèle de la voiture.

Pour désactiver provisoirement le régulateur adaptatif de vitesse et le mettre en mode veille :

- Appuyez sur la commande au volant (2) (2).
  - > Le symbole  sur l'écran conducteur change de couleur et passe du BLANC au GRIS et la vitesse mémorisée indiquée au centre du compteur de vitesse passe du BEIGE au GRIS.

### ATTENTION

- Lorsque le régulateur adaptatif de vitesse est en mode veille, le conducteur doit intervenir et ajuster lui-même la vitesse et la distance au véhicule qui précède.
- Lorsque le régulateur adaptatif de vitesse est en mode veille et que la voiture approche trop près du véhicule qui précède, le conducteur est averti de la courte distance au lieu de la fonction Contrôle de la distance.

#### « Mise en veille en raison d'une intervention du conducteur

Le régulateur adaptatif de vitesse est momentanément désactivé et placé en mode veille si :

- le frein de route est utilisé.
- le sélecteur de vitesses est mis en position N.
- le conducteur maintient une vitesse supérieure à celle programmée plus de 1 minute.
- la pédale d'embrayage est maintenue enfoncée pendant environ 1 minute (concerne les voitures avec boîte de vitesses manuelle).

Une augmentation temporaire de la vitesse avec la pédale d'accélérateur, par exemple lors d'un dépassement, n'influence pas le réglage. La voiture reviendra à la vitesse précédemment définie lorsque la pédale d'accélérateur est relâchée.

#### Mode veille automatique

Le régulateur adaptatif de vitesse est dépendant d'autres systèmes comme le système de contrôle de la stabilité/antipatinage ESC<sup>55</sup>. Si l'un de ces autres systèmes est désactivé, le régulateur adaptatif de vitesse le sera alors aussi automatiquement.

#### ⚠ ATTENTION

Avec le mode veille automatique, le conducteur est averti par un signal sonore et un message sur l'écran conducteur.

- Le conducteur doit alors réguler lui-même la vitesse de la voiture, freiner au besoin et maintenir une distance de sécurité avec les autres véhicules.

Le passage automatique en mode veille peut être dû :

- à une vitesse inférieure à 5 km/h (3 mph) et si ACC n'est pas certain de la nature de l'objet détecté : véhicule à l'arrêt ou autre (un gendarme couché par exemple).
- à une vitesse inférieure à 5 km/h (3 mph) et si le véhicule qui précède change de direction et que ACC n'a plus de cible à suivre.
- la vitesse chute sous 30 km/h (20 mph) (concerne uniquement les voitures avec boîte de vitesses manuelle).
- le conducteur ouvre sa porte.
- le conducteur détache sa ceinture de sécurité.
- au régime moteur, trop élevé/bas.
- à la perte d'adhérence d'un ou plusieurs roues.

- à la température élevée des freins.
- le frein de stationnement est activé.
- l'unité caméra/radar est couverte de neige ou en cas de forte averse de pluie (les ondes du radar/la lentille de la caméra sont bloquées).

#### Réactiver le régulateur adaptatif de vitesse à partir du mode veille

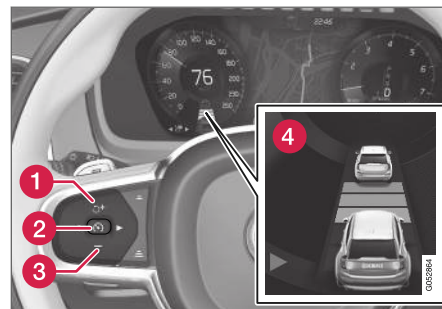

NOTE : l'illustration est simplifiée, les détails peuvent varier selon le modèle de la voiture.

Pour réactiver ACC à partir du mode veille :

- Appuyez sur la commande au volant  (1).
  - > La vitesse est alors réglée à la dernière valeur mémorisée.

<sup>55</sup> Electronic Stability Control

**ATTENTION**

Une augmentation notable de la vitesse peut se produire lors de la reprise de la vitesse à l'aide de la commande au volant .

**Informations associées**

- Régulateur adaptatif de vitesse et de distance\* (p. 327)

**Assistance au dépassement avec régulateur adaptatif de vitesse**

Le régulateur adaptatif de vitesse (ACC<sup>56</sup>) peut aider le conducteur lors du dépassement d'autres véhicules.

**Fonctionnement de l'assistance au dépassement**

Lorsque l'ACC suit un autre véhicule et que le conducteur montre qu'il souhaite effectuer un dépassement par l'utilisation du clignotant<sup>57</sup>, le régulateur adaptatif de vitesse l'aide par une accélération de la voiture en direction du véhicule qui précède **avant** qu'elle ne se trouve dans la voie de dépassement.

La fonction retarde ensuite la décélération pour éviter un freinage prématuré lorsque la voiture approche d'un véhicule plus lent.

La fonction est active jusqu'à la fin du dépassement.

**ATTENTION**

Pensez que cette fonction peut être activée dans d'autres situations que le dépassement (par exemple lorsque vous utilisez les clignotants pour changer de file ou avant de sortir d'une autoroute). La voiture accélérera alors un court instant.

**Informations associées**

- Régulateur adaptatif de vitesse et de distance\* (p. 327)
- Lancer l'assistance au dépassement avec régulateur adaptatif de vitesse (p. 338)
- Limitations de l'aide au dépassement avec régulateur adaptatif de vitesse (p. 338)

<sup>56</sup> Adaptive Cruise Control

<sup>57</sup> Uniquement avec le clignotant gauche dans les voitures avec conduite à gauche et clignotant droit dans les voitures avec conduite à droite.

## Lancer l'assistance au dépassement avec régulateur adaptatif de vitesse

L'assistance au dépassement exige certaines conditions.

### Conditions pour l'assistance au dépassement

Conditions pour pouvoir activer l'assistance au dépassement :

- il doit y avoir un véhicule qui précède votre voiture (véhicule cible)
- la **vitesse actuelle** de votre voiture doit être supérieure à 70 km/h (43 mph)
- la **vitesse mémorisée** pour ACC doit être assez élevée pour garantir un dépassement sûr.

### Mettre en service l'assistance au dépassement

Pour mettre l'assistance au dépassement en service

- Activez les clignotants.

Utilisez les clignotants gauches pour une voiture à conduite à gauche ou les clignotants droits pour une voiture à conduite à droite.

> L'assistance au dépassement est activée.

### Informations associées

- Régulateur adaptatif de vitesse et de distance\* (p. 327)
- Assistance au dépassement avec régulateur adaptatif de vitesse (p. 337)

## Limitations de l'aide au dépassement avec régulateur adaptatif de vitesse

La fonctionnalité de l'assistance au dépassement peut être limitée dans certaines situations.

### ATTENTION

Le conducteur doit être préparé à une accélération inattendue en cas de changements soudains des conditions lors de l'utilisation de l'Assistant au dépassement.

Il convient donc d'éviter certaines situations, par exemple, si :

- la voiture approche d'une sortie d'auto-route pour tourner dans la même direction que lors d'un dépassement normal.
- le véhicule qui précède ralentit avant que votre voiture n'ait eu le temps d'atteindre la voie de dépassement
- la circulation dans la voie de dépassement ralentit
- une voiture destinée à la conduite à droite est utilisée dans un pays avec conduite à gauche (ou l'inverse)

Les situations de ce type peuvent être évitées en mettant temporairement le système ACC<sup>58</sup> en mode de veille.

<sup>58</sup> Adaptive Cruise Control



### Informations associées

- Régulateur adaptatif de vitesse et de distance\* (p. 327)
- Assistance au dépassement avec régulateur adaptatif de vitesse (p. 337)

### Changement de cible avec le régulateur adaptatif de vitesse

Avec une boîte de vitesses automatique, le régulateur adaptatif de vitesse (ACC<sup>59</sup>) offre une fonction de changement de cible à certaines vitesses.

#### Changement de cible

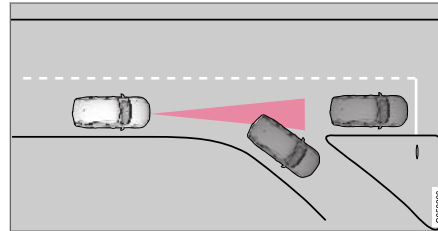

Si le véhicule cible qui précède change brusquement de direction, la circulation peut être arrêtée un peu plus loin.

Lorsque le régulateur adaptatif de vitesse suit un autre véhicule à une vitesse **inférieure** à 30 km/h (20 mph) et change de véhicule cible pour un véhicule à l'arrêt, le régulateur adaptatif de vitesse freinera suivant le véhicule à l'arrêt.

### ⚠ ATTENTION

Lorsque le régulateur adaptatif de vitesse suit un autre véhicule à une vitesse **supérieure** à env. 30 km/h (20 mph) et change de cible pour un véhicule à l'arrêt, il **ignorer**a ce dernier et choisira d'accélérer jusqu'à la vitesse mémorisée.

- Le conducteur doit alors intervenir et freiner lui-même.

### Mode veille automatique en cas de changement de cible

Le régulateur adaptatif de vitesse est désactivé et mis en mode veille :

- lorsque la vitesse est inférieure à 5 km/h (3 mph) et que le régulateur adaptatif de vitesse n'est pas certain que la cible est un véhicule à l'arrêt ou s'il s'agit d'un autre objet (un gendarme couché par exemple),
- lorsque la vitesse est inférieure à 5 km/h (3 mph) et que le véhicule qui précède change de direction et que le régulateur adaptatif de vitesse n'a plus de cible à suivre.

### Informations associées

- Régulateur adaptatif de vitesse et de distance\* (p. 327)

<sup>59</sup> Adaptive Cruise Control

## Freinage automatique avec régulateur adaptatif de vitesse

Le régulateur de vitesse adaptatif (ACC<sup>60</sup>) dispose d'une fonction de freinage particulière destinée à la circulation lente ou à l'arrêt.

### Fonction de freinage particulière destinée à la circulation lente ou à l'arrêt

En cas d'arrêts courts dans une circulation très lente ou à un feu de circulation, la conduite est automatiquement reprise après un court arrêt dans les 3 secondes. S'il se passe plus de temps avant que le véhicule qui précède ne se mette en mouvement, le régulateur adaptatif de vitesse est désactivé et passe en mode veille avec freinage automatique.

- Le régulateur adaptatif de vitesse peut être réactivé de la manière suivante :
  - Appuyez sur la commande au volant  .
  - Enfoncez la pédale d'accélérateur.
- > Le régulateur adaptatif de vitesse se remet à suivre le véhicule qui précède s'il part en marche avant dans les 6 secondes.

#### NOTE

L'ACC peut maintenir la voiture immobile pendant 5 minutes au maximum. Le frein de stationnement est ensuite serré et le régulateur adaptatif de vitesse est alors désactivé.

Avant de pouvoir réactiver le régulateur adaptatif de vitesse, le frein de stationnement doit être désactivé.

### Interruption du freinage automatique

Dans certaines situations, le freinage est automatiquement interrompu à l'arrêt et le régulateur adaptatif de vitesse est mis en mode veille. Cela signifie que les freins seront desserrés et que la voiture risquera de se mettre en mouvement. Le conducteur doit donc intervenir et freiner lui-même pour maintenir la voiture immobile.

Cela peut se produire dans les situations suivantes :

- le conducteur met le pied sur la pédale de frein
- le frein de stationnement est serré
- le sélecteur de vitesses est mis en position **P, N** ou **R**
- le conducteur met le régulateur adaptatif de vitesse en mode veille.

### Actionnement automatique du frein de stationnement

Dans certaines situations, le frein de stationnement est serré pour maintenir la voiture immobile.

Cela se produit si le régulateur adaptatif de vitesse maintient la voiture à l'arrêt par le biais des freins de service et que :

- le conducteur ouvre la porte ou détache sa ceinture de sécurité
- L'ACC a maintenu la voiture immobile pendant plus de 5 minutes
- il y a surchauffe des freins
- le conducteur coupe le moteur manuellement.

### Informations associées

- Régulateur adaptatif de vitesse et de distance\* (p. 327)

<sup>60</sup> Adaptive Cruise Control

## Limitations du régulateur adaptatif de vitesse

La fonctionnalité du régulateur adaptatif de vitesse (ACC<sup>61</sup>) peut être limitée dans certaines situations.

### Routes en pente et/ou fortes charges

N'oubliez pas que le régulateur adaptatif de vitesse est d'abord prévu pour une utilisation en conduite sur des chaussées planes. La fonction peut rencontrer des difficultés pour maintenir la bonne distance au véhicule qui précède en descente. Soyez donc d'autant plus prudent et prêt à freiner.

- N'utilisez pas le régulateur adaptatif de vitesse si la voiture à une charge élevée ou si un véhicule est attelé à la voiture.

### Divers

- Le mode de conduite **Off Road** ne peut pas être sélectionné lorsque le régulateur adaptatif de vitesse est activé.

#### NOTE

La fonction utilise l'unité combinée caméra-radar de la voiture qui présente certaines limites. Référez-vous à la section « Limites de l'unité caméra » ou « Limites de l'unité radar ».



### Informations associées

- Régulateur adaptatif de vitesse et de distance\* (p. 327)
- Limitations de l'unité de caméra (p. 374)
- Limitations de l'unité radar (p. 364)

## Alterner entre le régulateur de vitesse et le régulateur adaptatif de vitesse

Avec une voiture équipée d'un régulateur adaptatif de vitesse (ACC<sup>62</sup>), le conducteur peut alterner entre les régulateurs CC<sup>63</sup> et ACC.

Un symbole sur l'écran conducteur indique le type de régulateur de vitesse activé :

CC	ACC
	
Régulateur de vitesse	Régulateur adaptatif de vitesse et de distance ACC

A Symbole BLANC : La fonction est active, symbole GRIS : Mode veille

### Passer de ACC à CC



Procédez comme suit :

1. Mettez le régulateur adaptatif de vitesse en mode veille avec la commande au volant .

<sup>61</sup> Adaptive Cruise Control

<sup>62</sup> Adaptive Cruise Control

<sup>63</sup> Cruise Control

2. Appuyez sur le bouton **Régulateur de vitesse** de la vue Fonctions de l'écran central. Le témoin du bouton passe du GRIS au VERT.
  - > Le symbole  ACC sur l'écran conducteur devient  CC. Le régulateur adaptatif de vitesse est alors désactivé et le régulateur de vitesse ordinaire est mis en mode veille.
3. Appuyez sur la commande au volant .
  - > Le régulateur de vitesse est mis en service et mémorise la vitesse actuelle.

### ATTENTION





Le passage de l'ACC au CC implique que la voiture :

- ne conserve plus la distance temporelle présélectionnée au véhicule qui précède.
- se contente de suivre la vitesse mémorisée et que le conducteur doit donc freiner lui-même lorsque c'est nécessaire.

Si CC est activé à l'arrêt du moteur, ACC sera automatiquement activé au démarrage suivant du moteur.

### Passer de CC à ACC

Procédez comme suit :

1. Mettez le régulateur de vitesse en mode veille avec la commande au volant .
2. Appuyez sur le bouton **Régulateur de vitesse** de la vue Fonctions - le témoin du bouton passe de VERT à GRIS.
  - > Le symbole  CC sur l'écran conducteur devient  ACC et le régulateur adaptatif de vitesse est mis en mode veille.
3. Appuyez sur la commande au volant .
  - > Le régulateur adaptatif de vitesse est mis en service et mémorise la vitesse actuelle avec la distance temporelle présélectionnée au véhicule qui précède.

### Informations associées

- Régulateur adaptatif de vitesse et de distance\* (p. 327)
- Régulateur de vitesse (p. 317)

## Symboles et messages pour le régulateur adaptatif de vitesse

Plusieurs messages et symboles concernant le régulateur adaptatif de vitesse (ACC<sup>64</sup>) peuvent être affichés sur l'écran conducteur et/ou l'affichage tête haute\*.

En voici quelques exemples<sup>65</sup>.

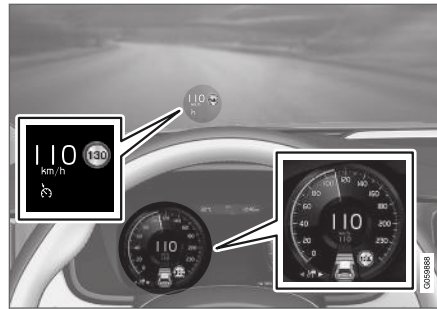

L'illustration précédente<sup>66</sup> indique que le régulateur adaptatif de vitesse est réglé pour maintenir une vitesse de 110 km/h (68 mph) et qu'il n'y a aucun véhicule à suivre.

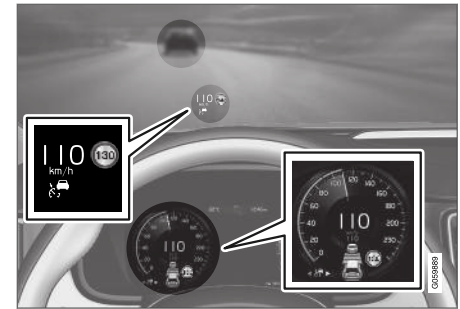

L'illustration précédente<sup>66</sup> indique que le régulateur adaptatif de vitesse est réglé pour maintenir une vitesse de 110 km/h (68 mph) et qu'il suit un véhicule qui roule à la même vitesse.

<sup>64</sup> Adaptive Cruise Control

<sup>65</sup> Dans l'exemple qui suit, la fonction RSI (Road Sign Information) indique que la vitesse maximale autorisée est 130 km/h (80 mph).

<sup>66</sup> NOTE : l'illustration est simplifiée, les détails peuvent varier selon le modèle de la voiture.





Symbole	Message	Signification
	Le témoin est BLANC.	La voiture roule à la vitesse mémorisée/sélectionnée.
	<b>Adaptive Cruise Contr. Indisponible</b> Le témoin est GRIS.	Le régulateur adaptatif de vitesse passe en mode veille.
	<b>Adaptive Cruise Contr. Entretien nécessaire</b> Le témoin est GRIS.	Le système ne fonctionne pas comme il se doit. Il faut contacter un atelier - un atelier Volvo agréé est recommandé.
	<b>Capteur pare-brise Capteur bloqué. Voir le manuel.</b>	Nettoyez le pare-brise devant les capteurs de caméra et de radar.

Vous pouvez supprimer les messages avec une courte pression sur le bouton  , situé au centre des commandes au volant droites.

Si un message reste affiché : Contactez un réparateur. Un réparateur Volvo agréé est recommandé.

### Informations associées

- Régulateur adaptatif de vitesse et de distance\* (p. 327)

## Pilot Assist

La fonction Pilot Assist aide le conducteur à maintenir la voiture entre les marquages au sol ainsi qu'à conserver une vitesse régulière tout en maintenant la distance prédéterminée avec le véhicule qui précède.

### Fonctionnement de Pilot Assist

La fonction Pilot Assist est principalement destinée à être utilisée sur autoroute ou sur de gros axes routiers similaires afin de rendre la conduite plus confortable et moins stressante.

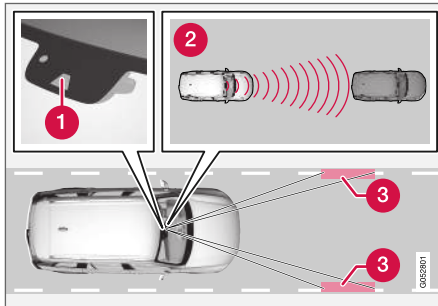

L'unité de caméra/radar mesure la distance au véhicule qui précède et détecte la signalisation au sol<sup>67</sup>.

- 1 Caméra et radar
- 2 Détecteur de distance
- 3 Détecteur de signalisation latérale

Le conducteur choisit la vitesse souhaitée et la distance temporelle au véhicule qui précède. Pilot Assist détecte la distance au véhicule qui précède et le marquage au sol de la voie de circulation avec l'unité de caméra/radar. La distance temporelle prédéfinie est maintenue grâce à une adaptation automatique de la vitesse, la correction de trajectoire aide en même temps à positionner la voiture dans la voie.

La correction de trajectoire du Pilot Assist se base à la fois sur le trajet suivi par le véhicule précédant et les marquages au sol de la voie. Le conducteur peut à tout moment ignorer les recommandations de trajectoire du Pilot Assist et conduire dans une autre direction, pour par ex. changer de file ou éviter un obstacle sur la route.

Si le Pilot Assist ne parvient pas à détecter correctement la voie de circulation, par exemple si l'unité caméra/radar ne voit pas la signalisation au sol, Pilot Assist désactive temporairement la correction de trajectoire mais la réactive aussitôt dès qu'elle peut de nouveau voir la signalisation. Les fonctions de régulation de la vitesse et de la distance restent toutefois actives.

### ATTENTION

La correction de trajectoire Pilot Assist est automatiquement désactivée et reprend sans avertissement préalable.

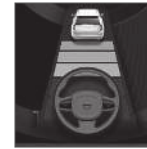

active

L'état actuel de la correction de trajectoire est indiqué par la couleur du symbole en forme de volant :

- Un volant VERT indique que la correction de trajectoire est active
- Un volant GRIS (comme sur l'illustration) indique que la correction de trajectoire est désactivée.

<sup>67</sup> NOTE : l'illustration est simplifiée, les détails peuvent varier selon le modèle de la voiture.



## ATTENTION

- La fonction Pilot Assist est une assistance complémentaire à la conduite dont l'objectif est de faciliter et de sécuriser la conduite. Elle ne peut toutefois pas gérer toutes les situations dans toutes les conditions de circulation, météorologiques et de la chaussée.
- Le conducteur est invité à lire tous les chapitres du Manuel de conduite et d'entretien consacrés à cette fonction afin de prendre connaissance de ses limites avant de pouvoir l'utiliser (référez-vous à la liste de liens à la fin de cet article).
- Pilot Assist ne doit être utilisé que lorsque le marquage au sol délimitant les voies de circulation est clairement représenté de chaque côté. Toute utilisation dans d'autres conditions implique un risque accru de contact physique avec les obstacles proches qui ne peuvent pas être détectés par la fonction.
- Pilot Assist ne peut se substituer à l'attention et au jugement du conducteur et ce dernier a toujours la responsabilité de conduire sa voiture en toute sécurité (position latérale dans la voie de circulation) et de veiller à maintenir une vitesse adaptée et une distance adéquate avec

les autres véhicules tout en respectant le code de la route et les lois en vigueur.

## NOTE

En fonction du marché, cette fonction peut être standard ou en option.

Le Pilot Assist régule la vitesse par des accélérations et de freinages. Il est normal que les freins émettent de légers bruits lorsqu'ils sont utilisés pour ajuster la vitesse.

Pilot Assist s'efforce de régler la vitesse en douceur. Dans les situations nécessitant des freinages brusques, le conducteur doit freiner lui-même. Cela concerne les différences de vitesse importantes ou si la voiture qui précède freine fortement. En raison des limites de la caméra et du radar, un freinage peut se produire de manière inattendue ou ne pas avoir lieu.

La fonction Pilot Assist s'efforce de suivre le véhicule qui précède sur la même voie à une distance déterminée par le conducteur. Si le radar ne perçoit aucun véhicule devant la voiture, celle-ci adoptera alors la vitesse programmée pour le régulateur de vitesse. Il en va de même si la vitesse du véhicule qui précède augmente et dépasse celle réglée dans le régulateur de vitesse.

Pour les voitures équipées d'une boîte de vitesses automatique :

- La fonction Pilot Assist peut suivre un autre véhicule sur une plage de vitesse comprise entre l'arrêt et env. 200 km/h (125 mph).
- La fonction Pilot Assist offre une correction de trajectoire sur une plage de vitesse allant de la quasi-immobilité à 140 km/h (87 mph).

Pour les voitures avec boîte de vitesses manuelle :

- La fonction Pilot Assist peut suivre un autre véhicule sur une plage de vitesse comprise entre 30 km/h (20 mph) et env. 200 km/h (125 mph).
- La fonction Pilot Assist offre une correction de trajectoire sur une plage de vitesse comprise entre 30 km/h (20 mph) et 140 km/h (>87 mph).



**ATTENTION**

- Pilot Assist n'est pas un système qui permet d'éviter les collisions. Le conducteur se doit d'intervenir si le système ne détecte pas un véhicule qui précède.
- Le Pilot Assist n'agit (ne freine) pas pour les êtres humains, les animaux, les objets, les petits véhicules (comme les vélos ou les motos), les remorques basses ni les véhicules lents, à l'arrêt ou qui circulent dans la direction opposée.
- N'utilisez pas Pilot Assist dans des conditions de circulation difficiles comme en milieu urbain, les carrefours, sur chaussée glissante ou recouverte d'eau ou de neige, en cas d'averse forte (pluie ou neige), de mauvaise visibilité, dans les virages, les voies d'accélération et de décélération ou si un véhicule est attelé à la voiture.

**IMPORTANT**

L'entretien des composants intégrés au Pilot Assist ne doit être effectué que par un atelier. Un atelier Volvo agréé est recommandé.

**Dans les virages et à une bifurcation**

Pilot Assist interagit avec le conducteur qui ne doit donc pas attendre une assistance de direction de la part de Pilot Assist mais doit plutôt toujours être prêt à intensifier son intervention, en particulier dans les virages.

- Lorsque la voiture s'approche d'une sortie d'autoroute ou d'une bifurcation, le conducteur doit diriger la voiture vers la voie désirée pour indiquer la direction désirée à Pilot Assist.

**Pilot Assist tend à placer la voiture au milieu de la voie**

Lorsque Pilot Assist assiste à la direction, elle cherche à placer la voiture entre les marquages au sol de voie et il est donc recommandé de laisser la voiture trouver son positionnement optimal pour une conduite en douceur. Le conducteur vérifie que la voiture est correctement placée sur la voie et a donc toujours la possibilité de corriger la position à l'aide du volant.

- Si Pilot Assist ne place pas la voiture à un emplacement adéquat sur la voie, il est recommandé de désactiver Pilot Assist et de passer au régulateur de vitesse adaptatif.

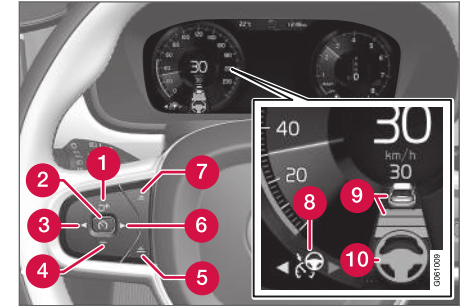
**Vue d'ensemble****Commande**

Boutons et symboles des fonctions<sup>67</sup>.

- 1 : permet d'activer Pilot Assist à partir du mode veille et reprend la vitesse et la distance temporelle mémorisées.
- 2 : permet d'augmenter la vitesse
- 3 : **à partir du mode veille** – permet d'activer Pilot Assist et de mémoriser la vitesse actuelle
- 4 : **à partir du mode actif** – permet de désactiver/passé Pilot Assist en mode veille
- 5 : permet de passer du Pilot Assist au régulateur adaptatif de vitesse
- 6 : permet de réduire la vitesse
- 7 : permet de passer du régulateur adaptatif de vitesse à Pilot Assist
- 8 : permet de passer du régulateur adaptatif de vitesse à Pilot Assist
- 9 : permet de passer de Pilot Assist au régulateur adaptatif de vitesse
- 10 : permet de passer de Pilot Assist au régulateur adaptatif de vitesse

<sup>67</sup> NOTE : l'illustration est simplifiée, les détails peuvent varier selon le modèle de la voiture.

- ◀◀ **5** Augmente la distance temporelle au véhicule qui précède
- 6** ▶ : permet de passer du régulateur adaptatif de vitesse au Pilot Assist
- 7** Réduit la distance temporelle au véhicule qui précède
- 8** Symbole de fonction
- 9** Symboles pour la voiture cible et la distance temporelle au véhicule qui précède
- 10** Symbole pour la correction de trajectoire activée/désactivée

### Écran conducteur

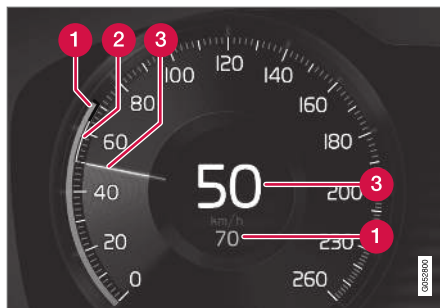

Indication des vitesses<sup>67</sup>.

- 1** Vitesse mémorisée
- 2** Vitesse du véhicule qui précède
- 3** Vitesse actuelle de votre voiture

Pour voir les différentes combinaisons de symboles selon les situations de circulation, référez-vous à « Symboles et messages pour Pilot Assist ».

### Informations associées

- Pilot Assist et avertissement de risque de collision (p. 349)
- Affichage tête haute pour Pilot Assist en cas de risque de collision (p. 349)

- Activer et mettre en service Pilot Assist (p. 350)
- Gérer la vitesse de Pilot Assist (p. 351)
- Régler la distance temporelle pour le Pilot Assist (p. 352)
- Désactiver/réactiver Pilot Assist (p. 354)
- Assistance au dépassement avec Pilot Assist (p. 356)
- Démarrer l'assistance au dépassement avec Pilot Assist (p. 357)
- Limitations de l'assistance au dépassement avec Pilot Assist (p. 357)
- Changement de cible dans Pilot Assist (p. 358)
- Freinage automatique avec Pilot Assist (p. 358)
- Limites de Pilot Assist (p. 359)
- Symboles et messages pour le Pilot Assist\* (p. 361)

<sup>67</sup> NOTE : l'illustration est simplifiée, les détails peuvent varier selon le modèle de la voiture.

## Pilot Assist et avertissement de risque de collision

Pilot Assist peut avertir le conducteur que la distance au véhicule qui précède est soudainement devenue trop courte.

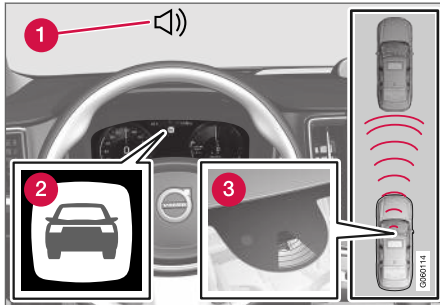

Signal acoustique et symbole pour l'avertissement de collision<sup>68</sup>.

- 1 Avertissement acoustique en cas de risque de collision
- 2 Témoin d'avertissement en cas de risque de collision
- 3 Mesure de la distance avec caméra et unité radar

Le Pilot Assist utilise environ 40 % de la capacité de freinage. Si la voiture doit freiner avec une force plus importante que ce dont le Pilot Assist

est capable et que le conducteur ne freine pas, le témoin d'avertissement et le répéteur acoustique sont utilisés pour indiquer au conducteur qu'une intervention immédiate est nécessaire.

### ATTENTION

Pilot Assist n'émet un avertissement que pour les véhicules que l'unité caméra/radar a détectés. C'est pourquoi l'avertissement peut ne pas avoir lieu ou être retardé.

- N'attendez jamais l'avertissement. Freinez lorsque c'est nécessaire !

### Informations associées

- Pilot Assist (p. 345)

## Affichage tête haute pour Pilot Assist en cas de risque de collision

Dans une voiture équipée d'un affichage tête haute\*, l'avertissement est affiché sur le pare-brise à l'aide d'un symbole clignotant.

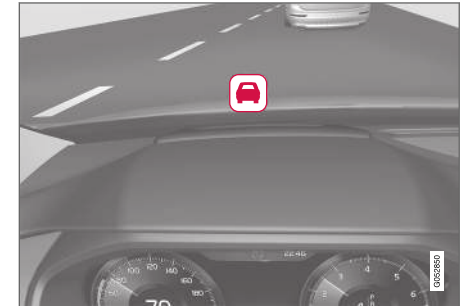

Symbole pour l'avertissement de collision sur le pare-brise<sup>69</sup>.

### NOTE

Les signaux visuels d'avertissement sur le pare-brise peuvent être difficiles à voir en cas de lumière forte du soleil, de reflets, de contrastes lumineux extrêmes, de porte de lunettes de soleil ou si le conducteur ne regarde pas bien droit.

<sup>68</sup> L'illustration est schématique, les détails peuvent varier selon le modèle de la voiture.

<sup>69</sup> NOTE : l'illustration est simplifiée, les détails peuvent varier selon le modèle de la voiture.

## « Informations associées

- Pilot Assist (p. 345)
- Affichage tête haute\* (p. 146)

## Activer et mettre en service Pilot Assist

Pilot Assist doit tout d'abord être activé puis démarré pour pouvoir réguler la vitesse, la distance et permettre la correction de trajectoire.

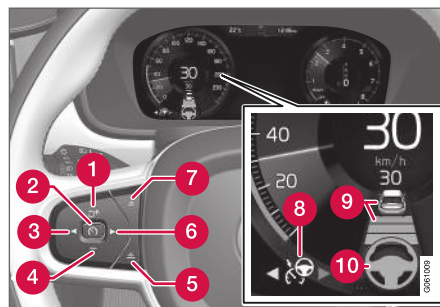



NOTE : l'illustration est simplifiée, les détails peuvent varier selon le modèle de la voiture.

Conditions pour mettre en service le Pilot Assist :

- Le conducteur doit avoir bouclé sa ceinture de sécurité et la porte conducteur doit être fermée.
- Un véhicule doit précéder votre voiture (véhicule cible), à une distance raisonnable, ou la vitesse doit être supérieure à 15 km/h (9 mph).
- Pour les voitures avec boîte de vitesses manuelle : La vitesse doit être au minimum de 30 km/h (20 mph).

Avec le régulateur adaptatif de vitesse **en mode de veille** :

1. Appuyez sur la commande au volant ► (6).
  - > Le symbole  passe sur Pilot Assist en mode veille (8).
2. Appuyez sur la commande au volant  (2).
  - > Pilot Assist est activé et la vitesse actuelle est mémorisée et affichée au centre du compteur de vitesse par des chiffres.

...OU...

Le régulateur adaptatif de vitesse **lancé** :

- Appuyez sur la commande au volant ► (6).
  - > Le Pilot Assist est activé.



Ce n'est que lorsque le symbole de volant (2) passe de GRIS à VERT que la correction de trajectoire Pilot Assist est active.

Ce n'est que lorsque le symbole de distance représente un véhicule (1) au-dessus du symbole en forme de volant que la distance temporelle au véhicule qui précède est régulée par Pilot Assist.



Un intervalle de vitesse est également indiqué.

La vitesse la plus élevée est la vitesse mémorisée/sélectionnée et la vitesse la plus basse celle du véhicule (cible) précédant votre véhicule.

dant votre véhicule.

### Mains sur le volant

Le conducteur doit impérativement avoir les deux mains sur le volant pour que Pilot Assist fonctionne.



Si Pilot Assist détecte que le conducteur n'a pas les mains sur le volant, il est invité par un symbole et un message texte à reprendre activement le contrôle de la voiture.

Si le système ne détecte toujours pas les mains du conducteur sur le volant après quelques secondes, l'invitation est répétée, accompagnée d'un signal sonore d'avertissement.

Si, après quelques secondes supplémentaires, Pilot Assist n'a toujours pas détecté les mains du conducteur sur le volant, le signal d'avertissement s'intensifie et la fonction d'assistance est désactivée. La fonction Pilot Assist doit alors être redémarrée avec la commande au volant .

### NOTE

Veuillez noter que la fonction d'assistance Pilot Assist ne fonctionne que si le conducteur a les mains sur le volant.

### Informations associées

- Pilot Assist (p. 345)

## Gérer la vitesse de Pilot Assist

La fonction Pilot Assist peut être réglée sur différentes vitesses.

### Régler/modifier la vitesse mémorisée

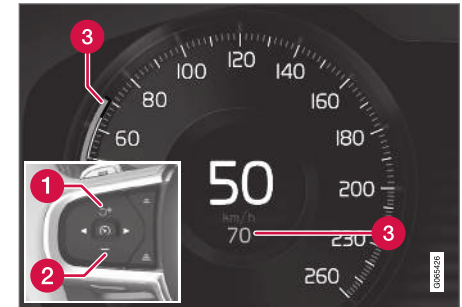

NOTE : l'illustration est simplifiée, les détails peuvent varier selon le modèle de la voiture et le marché.

- ➕ : permet d'augmenter la vitesse
- ➖ : permet de réduire la vitesse
- Vitesse mémorisée

- ◀ - Modifiez la vitesse mémorisée avec de courtes pressions sur les commandes au volant **+** (1) ou **-** (2) ou en les maintenant enfoncées.
  - **Courtes pressions** : Chaque pression modifie la vitesse par pas de +/- 5 km/h (+/- 5 mph).
  - **Appuyez et maintenez** : Relâchez le bouton lorsque l'indicateur de vitesse (3) indique la vitesse désirée.
  - La dernière pression sur le bouton est mémorisée.

Si vous augmentez la vitesse avec la pédale d'accélérateur avant d'appuyer sur la commande au volant **+** (1), c'est la vitesse actuelle de la voiture qui sera mémorisée au moment où vous appuierez sur le bouton, à condition de maintenir le pied sur la pédale à ce moment-là.

Une augmentation temporaire de la vitesse avec la pédale d'accélérateur, par exemple lors d'un dépassement, n'influence pas le réglage. La voiture reviendra à la vitesse précédemment définie lorsque la pédale d'accélérateur est relâchée.

### Boîte de vitesses automatique

La fonction Pilot Assist peut suivre un autre véhicule sur une plage de vitesse comprise entre l'arrêt et env. 200 km/h (125 mph).

Notez que la vitesse minimale réglable pour la fonction Pilot Assist est de 30 km/h (20 mph).

Même s'il peut suivre un autre véhicule jusqu'à l'arrêt, il est impossible de choisir/mémoriser une vitesse inférieure à 30 km/h (20 mph).

La vitesse maximale sélectionnable est 200 km/h (125 mph).

### Boîte de vitesses manuelle

La fonction Pilot Assist peut suivre un autre véhicule sur une plage de vitesse comprise entre 30 km/h (20 mph) et env. 200 km/h (125 mph).

La vitesse minimale qui peut être programmée pour Pilot Assist est de 30 km/h (20 mph). La valeur maximale est 200 km/h (125 mph).

### Informations associées

- Pilot Assist (p. 345)

## Régler la distance temporelle pour le Pilot Assist

Pilot Assist peut être paramétré pour différentes distances temporelles.



Il est possible de choisir parmi différentes distances temporelles au véhicule qui précède. Elles sont représentées sur l'écran conducteur par des traits horizontaux (entre 1 et 5) - plus ils sont nombreux, plus la

distance temporelle est longue. Un trait correspond à environ 1 seconde jusqu'au véhicule qui précède et 5 traits à environ 3 secondes.

### **i** NOTE

Lorsque le symbole sur l'écran conducteur représente une voiture et un volant, Pilot Assist suit le véhicule qui précède en respectant une distance temporelle prédéterminée.

Lorsqu'un seul volant est représenté, aucun autre véhicule ne se trouve à proximité.

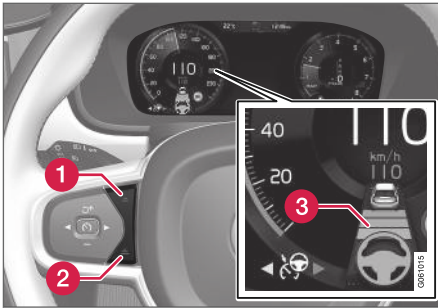

Commande de la distance temporelle<sup>70</sup>.

- 1 Réduire la distance temporelle
- 2 Augmenter la distance temporelle
- 3 Indicateur de distance

- Appuyez sur la commande au volant (1) ou (2) pour réduire ou augmenter la distance temporelle.
  - > L'indicateur de distance (3) affiche la distance temporelle actuelle.

Pour pouvoir suivre le véhicule qui précède en souplesse et confortablement, le Pilot Assist autorise une variation de la plage temporelle dans certaines situations : à basse vitesse, par exemple, le Pilot Assist augmente légèrement la plage temporelle.

**i NOTE**

- Pour une distance temporelle donnée, plus la vitesse est élevée et plus la distance en mètres est longue.
- Utilisez uniquement la distance temporelle autorisée par la législation routière locale.
- Si le Pilot Assist ne semble pas réagir en augmentant la vitesse au moment de son activation, la cause peut être que la distance temporelle au véhicule qui précède est plus courte que la valeur présélectionnée.

**⚠ ATTENTION**

- Utilisez exclusivement une distance temporelle adaptée aux conditions de circulation actuelles.
- Le conducteur doit être conscient qu'une courte distance temporelle offre peu de temps pour réagir et agir dans le cas d'une situation imprévue.

### Sélectionnez la méthode employée par l'Pilot Assist pour maintenir la distance\* au véhicule qui précède

Le conducteur peut choisir différents modes de conduite pour déterminer comment Pilot Assist

maintiendra la distance temporelle avec le véhicule qui précède. La sélection est effectuée à l'aide de la commande de mode de conduite **DRIVE MODE**.

Choisissez parmi les options suivantes :

- **Eco** – L'Pilot Assist donne la priorité à une consommation de carburant optimale et adopte une distance temporelle plus longue avec le véhicule qui précède.
- **Comfort** – Pilot Assist veille à suivre la distance temporelle réglée avec le véhicule qui précède, avec la plus grande souplesse possible.
- **Dynamic** – Pilot Assist maintient la distance temporelle réglée avec le véhicule qui précède de manière plus directe, ce qui peut entraîner parfois des accélérations et des freinages plus brusques.

Plus de précisions sont disponibles dans la section « Modes de conduite ».

Des informations complémentaires sont disponibles dans les sections « Gérer la vitesse du régulateur de vitesse » et « Mode de conduite ECO ».

### Informations associées

- Pilot Assist (p. 345)
- Modes de conduite\* (p. 482)

<sup>70</sup> NOTE : l'illustration est simplifiée, les détails peuvent varier selon le modèle de la voiture.

- Mode de conduite ECO (p. 484)
- Choisir la vitesse du régulateur de vitesse (p. 319)

### Désactiver/réactiver Pilot Assist

La fonction Pilot Assist peut être temporairement désactivée et mise en mode veille puis réactivée.

### Désactiver le Pilot Assist et le mettre en mode veille

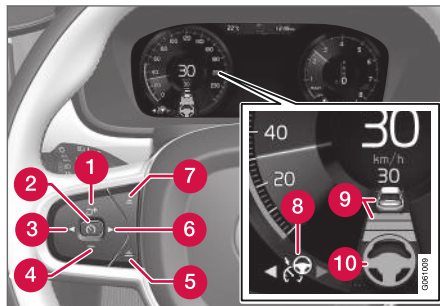

NOTE : l'illustration est simplifiée, les détails peuvent varier selon le modèle de la voiture.

Pour désactiver provisoirement la fonction Pilot Assist et la mettre en mode veille :

- Appuyez sur la commande au volant (2).
- > Pilot Assist passe en mode veille et le symbole (8) sur l'écran conducteur change de couleur, du BLANC au GRIS, et la vitesse mémorisée indiquée au centre du compteur de vitesse passe du BEIGE au GRIS.

...OU...

- Appuyez sur la commande au volant (3).
- > Le Pilot Assist se coupe et passe sur le Régulateur adaptatif de vitesse en mode actif.

### ATTENTION

- Avec le Pilot Assist en mode veille, le conducteur doit intervenir, prendre le contrôle de la direction et ajuster la vitesse et la distance au véhicule qui précède.
- Lorsque le Pilot Assist est en mode veille et que la voiture approche trop près du véhicule qui précède, le conducteur est averti de la courte distance au lieu de la fonction Contrôle de la distance



### Mise en veille en raison d'une intervention du conducteur

Le Pilot Assist est momentanément désactivé et placé en mode veille si :

- le frein de route est utilisé.
- le sélecteur de vitesses est mis en position **N**.
- les clignotants sont utilisés pendant au moins 1 minute.
- le conducteur maintient une vitesse supérieure à celle programmée plus de 1 minute.
- la pédale d'embrayage est maintenue enfoncée pendant environ 1 minute (concerne les voitures avec boîte de vitesses manuelle).

Une augmentation temporaire de la vitesse avec la pédale d'accélérateur, par exemple lors d'un dépassement, n'influence pas le réglage. La voiture reviendra à la vitesse précédemment définie lorsque la pédale d'accélérateur est relâchée.

Si les clignotants sont utilisés, la correction de trajectoire de Pilot Assist est momentanément désactivée. Lorsque ce n'est plus le cas, l'assistance de direction est réactivée automatiquement si le marquage au sol peut être détecté.

### Mode veille automatique

La fonction Pilot Assist est dépendante d'autres systèmes comme le contrôle de la stabilité/anti-

patinage ESC<sup>71</sup>. Si l'un de ces autres systèmes cesse de fonctionner, la fonction Pilot Assist est automatiquement désactivée.

### ATTENTION

Avec le mode veille automatique, le conducteur est averti par un signal sonore et un message sur l'écran conducteur.

- Le conducteur doit alors réguler lui-même la vitesse de la voiture, freiner au besoin et maintenir une distance de sécurité avec les autres véhicules.

Le passage automatique en mode de veille peut s'expliquer comme suit :

- le conducteur ouvre sa porte.
- à la température élevée des freins.
- les mains ne sont pas posées sur le volant.
- le frein de stationnement est activé.
- au régime moteur, trop élevé/bas.
- le conducteur détache sa ceinture de sécurité.
- à la perte d'adhérence d'un ou plusieurs roues.
- l'unité caméra/radar est couverte de neige ou en cas de forte averse de pluie (les ondes

du radar/la lentille de la caméra sont bloqués).

- à une vitesse est inférieure à 5 km/h (3 mph) et si Pilot Assist n'est pas certain de la nature de l'objet détecté : véhicule à l'arrêt ou autre (un gendarme couché par exemple).
- à une vitesse est inférieure à 5 km/h (3 mph) et si le véhicule qui précède change de direction et que Pilot Assist n'a plus de cible à suivre.
- la vitesse chute sous 30 km/h (20 mph) (concerne uniquement les voitures avec boîte de vitesses manuelle).

### Réactiver le Pilot Assist à partir du mode veille

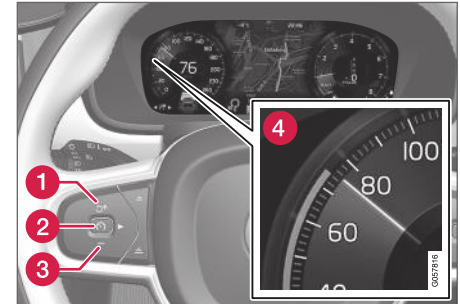

NOTE : l'illustration est simplifiée, les détails peuvent varier selon le modèle de la voiture.

<sup>71</sup> Electronic Stability Control

- ◀ Pour réactiver Pilot Assist :
  - Appuyez sur la commande au volant  (1).
    - > La vitesse est alors réglée à la dernière valeur mémorisée.

### ATTENTION

Une augmentation notable de la vitesse peut se produire lors de la reprise de la vitesse à l'aide de la commande au volant .

#### Informations associées

- Pilot Assist (p. 345)

### Assistance au dépassement avec Pilot Assist

La fonction Pilot Assist aide le conducteur lors du dépassement d'autres véhicules.

#### Fonctionnement de l'assistance au dépassement

Lorsque Pilot Assist suit un autre véhicule et que le conducteur montre qu'il souhaite effectuer un dépassement par l'utilisation du clignotant<sup>72</sup>, Pilot Assist l'aide par une accélération de la voiture en direction du véhicule qui précède **avant** qu'elle ne se trouve dans la voie de dépassement.

La fonction retarde ensuite la décélération pour éviter un freinage prématuré lorsque la voiture approche d'un véhicule plus lent.

La fonction est active jusqu'à la fin du dépassement.

### ATTENTION

Pensez que cette fonction peut être activée dans d'autres situations que le dépassement (par exemple lorsque vous utilisez les clignotants pour changer de file ou avant de sortir d'une autoroute). La voiture accélérera alors un court instant.

#### Informations associées

- Pilot Assist (p. 345)
- Démarrer l'assistance au dépassement avec Pilot Assist (p. 357)
- Limitations de l'assistance au dépassement avec Pilot Assist (p. 357)

<sup>72</sup> Uniquement avec le clignotant gauche dans les voitures avec conduite à gauche et clignotant droit dans les voitures avec conduite à droite.

## Démarrer l'assistance au dépassement avec Pilot Assist

L'assistance au dépassement exige certaines conditions.

Conditions pour pouvoir activer l'assistance au dépassement :

- il doit y avoir un véhicule qui précède votre voiture (véhicule cible)
- la **vitesse actuelle** de votre voiture doit être supérieure à 70 km/h (43 mph)
- la **vitesse mémorisée** pour Pilot Assist doit être assez élevée pour garantir un dépassement sûr.

## Mettre en service l'assistance au dépassement

Pour mettre l'assistance au dépassement en service

- Activez les clignotants.

Utilisez les clignotants gauches pour une voiture à conduite à gauche ou les clignotants droits pour une voiture à conduite à droite.

> L'assistance au dépassement est activée.

## Informations associées

- Pilot Assist (p. 345)
- Assistance au dépassement avec Pilot Assist (p. 356)

## Limitations de l'assistance au dépassement avec Pilot Assist

La fonctionnalité de l'assistance au dépassement peut être limitée dans certaines situations.

### ATTENTION

Le conducteur doit être préparé à une accélération inattendue en cas de changements soudains des conditions lors de l'utilisation de l'Assistant au dépassement.

Il convient donc d'éviter certaines situations, par exemple, si :

- la voiture approche d'une sortie d'auto-route pour tourner dans la même direction que lors d'un dépassement normal.
- le véhicule qui précède ralentit avant que votre voiture n'ait eu le temps d'atteindre la voie de dépassement
- la circulation dans la voie de dépassement ralentit
- une voiture destinée à la conduite à droite est utilisée dans un pays avec conduite à gauche (ou l'inverse)

Les situations de ce type peuvent être évitées en mettant temporairement l'Assistant au dépassement en mode veille.

## Informations associées

- Pilot Assist (p. 345)
- Assistance au dépassement avec Pilot Assist (p. 356)

## Changement de cible dans Pilot Assist

Avec une boîte de vitesses automatique, Pilot Assist offre une fonction de changement de cible à certaines vitesses.

### Changement de cible

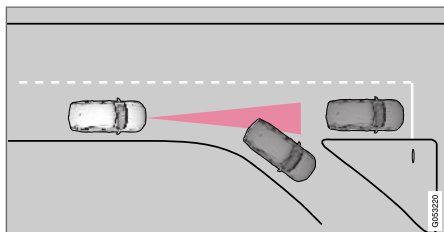

Si le véhicule cible qui précède change brusquement de direction, la circulation peut être arrêtée un peu plus loin.

Lorsque Pilot Assist suit un autre véhicule à une vitesse **inférieure** à 30 km/h (20 mph) et change de cible pour un véhicule à l'arrêt, Pilot Assist freinera suivant le véhicule à l'arrêt.

## ⚠ ATTENTION

Lorsque le Pilot Assist suit un autre véhicule à une vitesse **supérieure** à env. 30 km/h (20 mph) et change de cible pour un véhicule à l'arrêt, le Pilot Assist **ignorer**a ce dernier et choisira d'accélérer jusqu'à la vitesse mémorisée.

- Le conducteur doit alors intervenir et freiner lui-même.

### Mode veille automatique en cas de changement de cible

Pilot Assist est désactivé et mis en mode veille :

- lorsque la vitesse est inférieure à 5 km/h (3 mph) et que Pilot Assist n'est pas certain que la cible est un véhicule à l'arrêt ou s'il s'agit d'un autre objet (un gendarme couché par exemple).
- lorsque la vitesse est inférieure à 5 km/h (3 mph) et que le véhicule qui précède change de direction et que Pilot Assist n'a plus de cible à suivre.

### Informations associées

- Pilot Assist (p. 345)

## Freinage automatique avec Pilot Assist

Pilot Assist dispose d'une fonction de freinage particulière destinée à la circulation lente ou à l'arrêt.

### Fonction de freinage particulière destinée à la circulation lente ou à l'arrêt

En cas d'arrêts courts dans une circulation très lente ou à un feu de circulation, la conduite est automatiquement reprise après un court arrêt de moins de 3 secondes. S'il se passe plus de temps avant que le véhicule qui précède ne se mette en mouvement, le Pilot Assist est mis en mode veille avec freinage automatique.

- Le Pilot Assist se réactive d'une façon suivante :
  - Appuyez sur la commande au volant .
  - Enfoncez la pédale d'accélérateur.
- > Le Pilot Assist se remet à suivre le véhicule qui précède s'il part en marche avant dans les 6 secondes.

**i NOTE**

Pilot Assist peut maintenir la voiture immobile pendant 5 minutes au maximum. Le frein de stationnement est ensuite serré et la fonction est alors désactivée.

Avant de pouvoir réactiver Pilot Assist, le frein de stationnement doit être desserré.

**Interruption du freinage automatique**

Dans certaines situations, le freinage est automatiquement interrompu à l'arrêt et le Pilot Assist est mis en mode veille. Cela signifie que les freins seront desserrés et que la voiture risque de se mettre en mouvement. Le conducteur doit donc intervenir et freiner lui-même pour maintenir la voiture immobile.

Cela peut se produire dans les situations suivantes :

- le conducteur met le pied sur la pédale de frein
- le frein de stationnement est serré
- le sélecteur de vitesses est mis en position **P, N** ou **R**
- le conducteur place le Pilot Assist en mode veille.

**Actionnement automatique du frein de stationnement**

Dans certaines situations, le frein de stationnement est serré pour maintenir la voiture immobile.

Cela se produit si Pilot Assist maintient la voiture à l'arrêt par le biais des freins de service et que :

- le conducteur ouvre la porte ou détache sa ceinture de sécurité
- L'Pilot Assist a maintenu la voiture immobile pendant plus de 5 minutes
- il y a surchauffe des freins
- le conducteur coupe le moteur manuellement.

**Informations associées**

- Pilot Assist (p. 345)

**Limites de Pilot Assist**

La fonctionnalité du Pilot Assist peut être limitée dans certaines situations.

La fonction Pilot Assist est une aide au conducteur appréciable dans de nombreuses situations. Cependant et dans toutes les situations, le conducteur est toujours responsable du maintien d'une distance de sécurité avec son environnement ainsi que de se positionner en toute sécurité sur la voie.



## ⚠ ATTENTION

Dans certaines situations, la correction de trajectoire Pilot Assist peut éprouver des difficultés à aider le conducteur correctement ou à se désactiver automatiquement. Dans ce cas, il est recommandé de ne pas utiliser Pilot Assist. Voici quelques exemples de ce type de situation :

- le marquage au sol est usé, absent ou si les lignes se croisent.
- les séparations des voies sont confuses, par exemple si les voies se divisent/se rencontrent ou sur les voies de décélération avec plusieurs marquages au sol différents.
- en présence de bords ou d'autres lignes que la délimitation des voies de circulation sur/près de la chaussée bordure de trottoir, raccords ou réparations du revêtement de la chaussée, accotements ou ombres franches.
- la voie de circulation est étroite ou sinueuse.
- la voie de circulation comporte des creux et des bosses
- par mauvais temps, incluant pluie, neige, brouillard, neige fondue ou visibilité réduite avec mauvaises conditions lumi-

neuses, contre-jour, chaussée mouillée, etc.

Le conducteur doit également garder à l'esprit que Pilot Assist a les limites suivantes :

- Les bordures de trottoir hautes, barrières, obstacles installés temporairement (cônes, barrières, etc.) ne sont pas détectés. La détection de ces objets peut être mal interprétée par le système qui les considérera comme un marquage au sol, entraînant un risque de contact physique entre la voiture et ces éléments. Le conducteur doit veiller lui-même à maintenir une distance adéquate entre la voiture et les obstacles concernés.
- L'unité caméra/radar ne peut pas détecter tous les objets ou obstacles de l'environnement routier comme les trous dans la chaussée, les obstacles immobiles ou les objets qui bloquent partiellement ou entièrement la route.
- Pilot Assist ne « voit » pas les piétons, les animaux, etc.
- La force d'intervention recommandée de la fonction, dans la direction, est limitée ; ce qui signifie qu'elle ne peut pas toujours aider le conducteur à contrôler la voiture afin de la maintenir dans la voie de circulation.

- Sur les véhicules équipés de Sensus Navigation\*, la fonction peut utiliser les informations des cartes, ce qui peut entraîner des variations des performances.
- Pilot Assist se désactive si la direction assistée fonctionne avec une puissance réduite, par exemple en cas de refroidissement dû à une surchauffe (voir la section « Résistance de la direction dépendante de la vitesse »).

Le conducteur a toujours la possibilité de corriger ou d'ajuster l'actuelle intervention du Pilot Assist et de tourner lui-même le volant dans la position souhaitée.

### Routes en pente et/ou fortes charges

N'oubliez pas que le Pilot Assist est d'abord prévu pour une utilisation en conduite sur des chaussées planes. La fonction peut rencontrer des difficultés pour maintenir la bonne distance au véhicule qui précède en descente. Soyez donc d'autant plus prudent et prêt à freiner.

- N'utilisez pas le Pilot Assist si la voiture à une charge élevée ou si un véhicule est attelé à la voiture.

**i NOTE**

Le Pilot Assist ne peut pas être activé si une remorque, un porte-vélos ou un équipement similaire est raccordé au système électrique de la voiture.

**Divers**

- Le mode de conduite **Off Road** ne peut pas être sélectionné si le Pilot Assist est activé.

**i NOTE**

La fonction utilise l'unité combinée caméra-radar de la voiture qui présente certaines limites. Référez-vous à la section « Limites de l'unité caméra » ou « Limites de l'unité radar ».

**Informations associées**

- Pilot Assist (p. 345)
- Résistance au volant en fonction de la vitesse (p. 304)
- Limitations de l'unité de caméra (p. 374)
- Limitations de l'unité radar (p. 364)

**Symboles et messages pour le Pilot Assist\***

Plusieurs messages et symboles concernant la fonction Pilot Assist peuvent être affichés sur l'écran conducteur et/ou l'affichage tête haute\*.

En voici quelques exemples<sup>73</sup>.

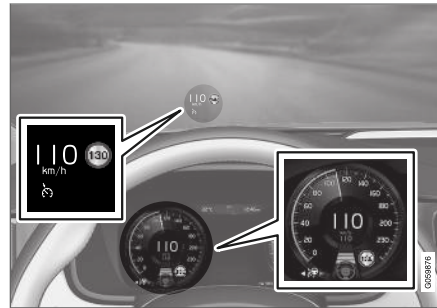

L'illustration précédente<sup>74</sup> indique que Pilot Assist est réglé pour maintenir une vitesse de 110 km/h (68 mph) et qu'il n'y a aucun véhicule à suivre.

La fonction Pilot Assist ne fournit aucune correction de trajectoire puisqu'elle ne peut pas détecter le marquage au sol de la voie de circulation.

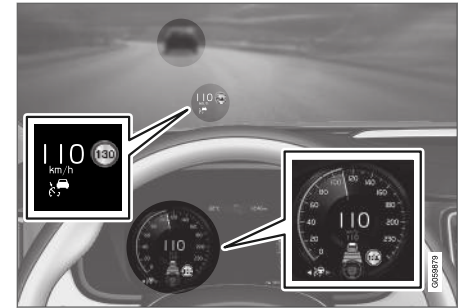

L'illustration précédente<sup>74</sup> indique que Pilot Assist est réglé pour maintenir une vitesse de 110 km/h (68 mph) et qu'il suit un véhicule qui roule à la même vitesse.

La fonction Pilot Assist ne fournit aucune correction de trajectoire puisqu'elle ne peut pas détecter le marquage au sol de la voie de circulation.

<sup>73</sup> Dans l'exemple qui suit, la fonction RSI (Road Sign Information) indique que la vitesse maximale autorisée est 130 km/h (80 mph).

<sup>74</sup> NOTE : l'illustration est simplifiée, les détails peuvent varier selon le modèle de la voiture.

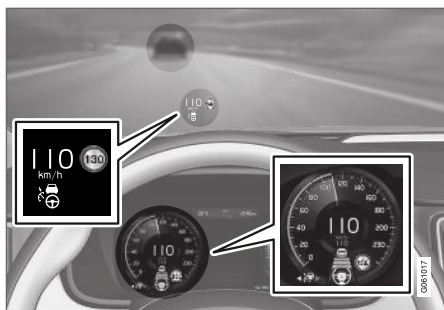

L'illustration précédente<sup>74</sup> indique que Pilot Assist est réglé pour maintenir une vitesse de 110 km/h (68 mph) et qu'il suit un véhicule qui roule à la même vitesse.

Ici, la fonction Pilot Assist fournit une correction de trajectoire puisque le marquage au sol de la voie de circulation est détecté.

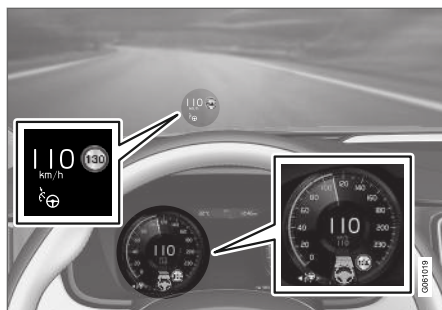

L'illustration précédente<sup>74</sup> indique que Pilot Assist est réglé pour maintenir une vitesse de 110 km/h (68 mph) et qu'il n'y a aucun véhicule à suivre.

La fonction Pilot Assist assure une correction de trajectoire car elle peut détecter le marquage au sol de la voie de circulation.

### Informations associées

- Pilot Assist (p. 345)

## Unité radar

L'unité radar est utilisée par plusieurs systèmes d'aide à la conduite, avec pour objectif de détecter d'autres véhicules.



NOTE : l'illustration est simplifiée, les détails peuvent varier selon le modèle de la voiture.

Le radar est utilisé pour les fonctions suivantes :

- Contrôle de la distance\*
- Régulateur adaptatif de vitesse et de distance\*
- Assistance de sortie de voie
- Pilot Assist\*
- City Safety

Une modification du radar peut rendre son utilisation illégale.

<sup>74</sup> NOTE : l'illustration est simplifiée, les détails peuvent varier selon le modèle de la voiture.



**Informations associées**

- Limitations de l'unité radar (p. 364)
- Entretien recommandé de l'unité de radar (p. 367)
- Homologation de type pour l'unité radar (p. 368)

## Limitations de l'unité radar

Le radar a quelques limitations - ce qui limite également les fonctions qui l'utilisent.

### Unité bloquée



La zone indiquée ne doit pas être couverte (ni autocollant, ni filtre solaire, ni aucun autre objet, etc.)<sup>75</sup>.

Le radar est placé à l'intérieur de la partie supérieure du pare-brise avec la caméra de la voiture.

### ! IMPORTANT

Ne placez, collez et n'installez rien sur le pare-brise (ni à l'intérieur ni à l'extérieur), dans la zone située devant ou autour de l'unité caméra/radar. Cela risquerait de perturber les fonctions utilisant la caméra/le radar.

Cela peut aussi entraîner la réduction ou la désactivation de certaines fonctions, ou une réponse incorrecte de celles-ci.



L'apparition de ce symbole accompagné du message « **Capteur pare-brise Capteur bloqué. Voir le manuel.** » sur l'écran conducteur indique que l'unité caméra/radar ne peut pas détecter d'autres véhicules, cyclistes, piétons ou gros animaux devant la voiture, et que les fonctions basées sur l'unité caméra/radar peuvent être perturbées, réduites, désactivées ou fournir une réponse erronée.

Le tableau suivant des exemples de causes possibles de l'affichage du message et la mesure à prendre:

Cause	Mesure
La zone devant la caméra et le radar sur le pare-brise est sale ou recouverte de glace ou de neige.	Nettoyez la zone devant la caméra et le radar sur le pare-brise pour éliminer saleté, glace et neige.
Un brouillard épais, la neige et la pluie battante peuvent bloquer les signaux radar ou la visibilité pour la caméra.	Aucune mesure. Parfois, l'unité peut ne pas fonctionner en cas de fortes intempéries.

<sup>75</sup> NOTE : l'illustration est simplifiée, les détails peuvent varier selon le modèle de la voiture.

Cause	Mesure
L'eau ou la neige sur la chaussée tourbillonne et bloque les signaux du radar ou la visibilité pour la caméra.	Aucune mesure. Parfois, l'unité peut ne pas fonctionner si la chaussée est très mouillée ou s'il y a beaucoup de neige.
De la saleté s'est déposée entre la caméra/l'unité radar et la face intérieure du pare-brise.	Confiez le nettoyage du pare-brise à l'intérieur du boîtier de l'unité à un atelier. Un atelier Volvo agréé est recommandé.

### **i NOTE**

Maintenez la surface du pare-brise située devant l'unité de caméra et de radar propre.

### **Vitesse du véhicule**

La capacité du radar à détecter un véhicule qui précède est fortement réduite si :

- la vitesse du véhicule qui précède diffère trop de celle de votre voiture

### **Champ de vision limité**

Le champ de vision du radar est limité. Dans certaines situations, le véhicule peut être détecté trop tard voire pas du tout.

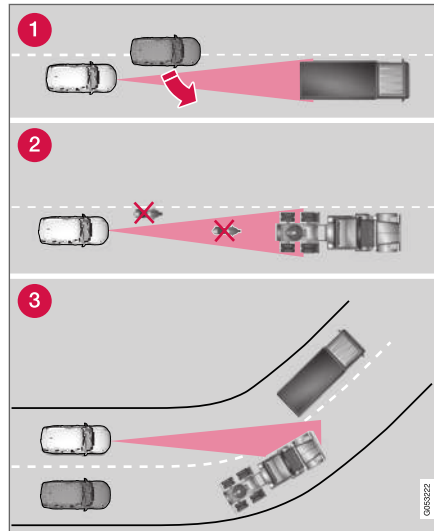

Champ de vision du radar.

- 1 Parfois, le radar détectera tardivement un véhicule proche, un véhicule qui se place

entre vous et le véhicule qui se trouvait devant vous, par exemple.

- 2 Les petits véhicules, comme les motos, ou les véhicules qui ne circulent pas au centre du couloir de circulation risquent de ne pas être détectés.
- 3 Dans les virages, le radar peut détecter un autre véhicule ou perdre le véhicule détecté.

## ◀ Remorque basse

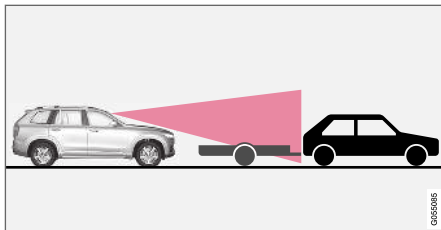

Remorque basse dans l'ombre du radar.

Les remorques basses peuvent aussi être difficiles à détecter ou pas détectées du tout - le conducteur doit par conséquent être particulièrement vigilant en cas de conduite derrière ce type de véhicule, lorsque le régulateur de vitesse adaptatif ou le Pilot Assist est activé.

## Températures élevées

A des températures d'habitacle très élevées, la caméra et l'unité radar peuvent être momentanément désactivées durant environ 15 minutes après le démarrage du moteur afin de protéger l'électronique. Une fois la température suffisamment descendue, la caméra ainsi que l'unité radar se réactivent automatiquement.

## Pare-brise endommagé

### ! IMPORTANT

Si une fissure, une rayure ou un éclat se produit sur la zone du pare-brise située devant l'une des "fenêtres" de l'unité caméra/radar sur une surface d'environ 0,5 x 3,0 mm (0,02 x 0,12 in.), ou supérieure, contactez un atelier pour faire remplacer le pare-brise. Un atelier Volvo agréé est recommandé.

Ignorer les mesures préconisées peut entraîner la dégradation des performances des systèmes d'aide à la conduite qui utilisent l'unité caméra/radar.

Cela peut aussi entraîner la réduction ou la désactivation de certaines fonctions, ou une réponse incorrecte de celles-ci.

Pour éviter que les systèmes d'assistance au conducteur qui utilisent le radar ne fonctionnent de façon incorrecte, limitée voire pas du tout, les conditions suivantes doivent être respectées :

- Volvo recommande de **ne pas** réparer les fissures, les rayures ni les éclats dans la zone située devant l'unité caméra/radar. Il convient de remplacer le pare-brise.
- Avant de remplacer le pare-brise, prenez contact avec un atelier Volvo agréé afin

de vous assurer que le pare-brise commandé est le bon.

- Il convient de poser des essuie-glaces homologués par Volvo ou de même type en cas de remplacement.

### ! IMPORTANT

Lors du remplacement du pare-brise, il est nécessaire de ré-étalonner l'unité caméra/radar (opération à confier à un atelier) afin de garantir le bon fonctionnement des systèmes utilisant le radar et la caméra. Un atelier Volvo agréé est recommandé.

## Informations associées

- Unité radar (p. 362)

## Entretien recommandé de l'unité de radar

Pour que l'unité de caméra et de radar fonctionne correctement, le pare-brise doit être nettoyé régulièrement devant l'unité pour éliminer la saleté, la glace et la neige. Utilisez de l'eau et du shampoing pour voiture.

### **i** NOTE

La saleté, la glace et la neige sur l'unité caméra/radar réduisent l'efficacité de la fonction et empêchent la mesure.

Cela peut aussi entraîner la réduction ou la désactivation de certaines fonctions, ou une réponse incorrecte de celles-ci.

### Informations associées

- Unité radar (p. 362)

## Homologation de type pour l'unité radar



Ici sont indiqués les homologations de type des unités radar des fonctions ACC<sup>76</sup>, PA<sup>77</sup> et BLIS<sup>78</sup> de la voiture.

Marché	ACC & PA	BLIS	Symbole	Réception par type
Brésil	✓			<p>Este equipamento opera em caráter secundário, isto é, não tem direito à proteção contra interferência prejudicial, mesmo de estações do mesmo tipo, e não pode causar interferência a sistemas operando em caráter primário.</p> <p>Modelo: L2C0054TR 4122-14-8645 EAN: (01)07897843840855</p>
		✓		<p>Modelo: L2C0055TR 1500-15-8065 EAN: 07897843840978</p>



<sup>76</sup> Adaptive Cruise Control

<sup>77</sup> Pilot Assist



<sup>78</sup> Blind Spot Information

Marché	ACC & PA	BLIS	Symbole	Réception par type
Europe	✓	✓		<p>Hereby, Delphi Electronics and Safety declares that L2C0054TR / L2C0055TR are in compliance with the essential requirements and other relevant provisions of Directive 2014/53/EU (RED). The original declaration of conformity can be accessed at the following link <a href="http://www.delphi.com/automotive-homologation">www.delphi.com/automotive-homologation</a>.</p> <p>Frequency Band: 76GHz – 77GHz</p> <p>Maximum Output Power: 55dBm EIRP</p> <p>The Declaration of Conformity may be consulted at Delphi Electronics &amp; Safety / 2151 E. Lincoln Road / Kokomo, Indiana 46902 USA</p>
Émirats Arabes Unis (UAE)	✓			REGISTERED No: ER37536/15 DEALER No: DA37380/15
		✓		REGISTERED No: ER37357/15 DEALER No: DA37380/15
Indonésie	✓			37295/POSTEL/2014 4927
		✓		38806/SDPPI/2015 4927
Jordanie	✓			Type Approval No.: TRC/LPD/2014/255 Equipment Type: Low Power Device (LPD)
		✓		Type Approval No.: TRC/LPD/2015/3 Equipment Type: Low Power Device (LPD)

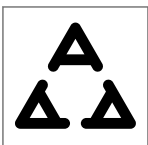
«

Marché	ACC & PA	BLIS	Symbole	Réception par type
Corée	✓			Certification No. MSIP-CMI- DPH-L2C0054TR
		✓		Certification No. MSIP-CMI-DPH-L2C0055TR
Maroc	✓	✓		AGREE PAR L'ANRT MAROC NUMÉRO D'AGRÉMENT: MR 9929 ANRT 2014 DATE D'AGRÉMENT: 26/12/2014
Mexique	✓			IFETEL: RLVDEL215-0299
		✓		IFETEL: RLVDEL215-0314
Moldavie	✓	✓		
Serbie	✓			V011 14
		✓		V011 15



Marché	ACC & PA	BLIS	Symbole	Réception par type
Singapour	✓	✓	Complies with IDA standards DA105753	
Afrique du Sud	✓			TA-2014/1824 APPROVED
		✓		TA-2014/2390 APPROVED
Taiwan	✓			CCAB15LP0560T3
		✓		CCAB15LP0680T0
Ukraine	✓	✓		Delphi цім стверджує, що обладнання RACAM/SRR2 відповідає вимогам Про затвердження Технічного регламенту радіобладнання і телекомунікаційного кінцевого (термінального) обладнання (Постанова КМУ № 679 від 24 червня 2009 р.) Декларація відповідності знаходиться на сайті Delphi за адресою: Delphi.

**« Réception par type de l'équipement radio**

Marché	Symbole	Réception par type
Europe		Volvo Cars déclare par la présente que tous les équipements radioélectriques sont conformes aux exigences essentielles et aux autres dispositions pertinentes de la directive 2014/53/UE.

**Informations associées**

- Unité radar (p. 362)

## Caméra

La caméra est utilisée par plusieurs systèmes d'aide à la conduite. Elle a pour tâche de détecter par exemple les marquages latéraux au sol ou les panneaux de signalisation.



NOTE : l'illustration est simplifiée, les détails peuvent varier selon le modèle de la voiture.

La caméra est utilisée pour les fonctions suivantes :

- Régulateur adaptatif de vitesse et de distance\*
- Pilot Assist\*
- Assistance de sortie de voie\*
- Correction de trajectoire en cas de risque de collision
- City Safety
- Driver Alert Control\*

- Informations sur la signalisation routière\*
- Feux de route automatiques \*

### Informations associées

- Limitations de l'unité de caméra (p. 374)
- Entretien recommandé de l'unité de caméra (p. 377)

## Limitations de l'unité de caméra

La caméra a quelques limitations - ce qui limite également les fonctions qui l'utilisent.

### Visibilité réduite

La caméra est limitée tout comme l'œil humain, c'est-à-dire qu'il "voit" moins bien dans l'obscurité, en cas de forte chute de neige ou de pluie ou de brouillard épais par exemple. Dans de telles conditions, les fonctions associées à la caméra peuvent être considérablement réduites voire provisoirement désactivées.

Un fort contre-jour, des reflets sur la chaussée, une chaussée sale ou un marquage au sol imprécis peuvent aussi réduire considérablement les fonctions qui utilisent la caméra : pour détecter les voies, les piétons, les cyclistes, les gros animaux et les autres véhicules par exemple.

## Unité bloquée



La zone indiquée ne doit pas être couverte (ni autocollant, ni filtre solaire, ni aucun autre objet, etc.)<sup>79</sup>.

La caméra est placée à l'intérieur de la partie supérieure du pare-brise avec l'unité radar de la voiture.

**!** **IMPORTANT**

Ne placez, collez et n'installez rien sur le pare-brise (ni à l'intérieur ni à l'extérieur), dans la zone située devant ou autour de l'unité caméra/radar. Cela risquerait de perturber les fonctions utilisant la caméra/le radar.

Cela peut aussi entraîner la réduction ou la désactivation de certaines fonctions, ou une réponse incorrecte de celles-ci.



L'apparition de ce symbole accompagné du message « **Capteur pare-brise Capteur bloqué. Voir le manuel.** » sur l'écran conducteur indique que l'unité caméra/radar ne peut pas détecter d'autres véhicules, cyclistes, piétons ou gros animaux devant la voiture, et que les fonctions basées sur l'unité caméra/radar peuvent être perturbées, réduites, désactivées ou fournir une réponse erronée.

Le tableau suivant des exemples de causes possibles de l'affichage du message et la mesure à prendre:

<sup>79</sup> NOTE : l'illustration est simplifiée, les détails peuvent varier selon le modèle de la voiture.

Cause	Mesure
La zone devant la caméra et le radar sur le pare-brise est sale ou recouverte de glace ou de neige.	Nettoyez la zone devant la caméra et le radar sur le pare-brise pour éliminer saleté, glace et neige.
Un brouillard épais, la neige et la pluie battante peuvent bloquer les signaux radar ou la visibilité pour la caméra.	Aucune mesure. Parfois, l'unité peut ne pas fonctionner en cas de fortes intempéries.
L'eau ou la neige sur la chaussée tourbillonne et bloque les signaux du radar ou la visibilité pour la caméra.	Aucune mesure. Parfois, l'unité peut ne pas fonctionner si la chaussée est très mouillée ou s'il y a beaucoup de neige.
De la saleté s'est déposée entre la caméra/l'unité radar et la face intérieure du pare-brise.	Confiez le nettoyage du pare-brise à l'intérieur du boîtier de l'unité à un atelier. Un atelier Volvo agréé est recommandé.
Fort contre-jour	Aucune mesure. L'unité caméra est automatiquement réinitialisée lorsque les conditions de luminosité sont plus favorables.

### NOTE

Maintenez la surface du pare-brise située devant l'unité de caméra et de radar propre.

### Températures élevées

A des températures d'habitacle très élevées, la caméra et l'unité radar peuvent être momentanément désactivées durant environ 15 minutes après le démarrage du moteur afin de protéger l'électronique. Une fois la température suffisamment descendue, la caméra ainsi que l'unité radar se réactivent automatiquement.

### Pare-brise endommagé

#### IMPORTANT

Si une fissure, une rayure ou un éclat se produit sur la zone du pare-brise située devant l'une des "fenêtres" de l'unité caméra/radar sur une surface d'environ 0,5 x 3,0 mm (0,02 x 0,12 in.), ou supérieure, contactez un atelier pour faire remplacer le pare-brise. Un atelier Volvo agréé est recommandé.

Ignorer les mesures préconisées peut entraîner la dégradation des performances des systèmes d'aide à la conduite qui utilisent l'unité caméra/radar.

Cela peut aussi entraîner la réduction ou la désactivation de certaines fonctions, ou une réponse incorrecte de celles-ci.

Pour éviter que les systèmes d'assistance au conducteur qui utilisent le radar ne fonctionnent de façon incorrecte, limitée voire pas du tout, les conditions suivantes doivent être respectées :

- Volvo recommande de **ne pas** réparer les fissures, les rayures ni les éclats dans la zone située devant l'unité caméra/radar. Il convient de remplacer le pare-brise.
- Avant de remplacer le pare-brise, prenez contact avec un atelier Volvo agréé afin



de vous assurer que le pare-brise commandé est le bon.

- Il convient de poser des essuie-glaces homologués par Volvo ou de même type en cas de remplacement.



### **IMPORTANT**

Lors du remplacement du pare-brise, il est nécessaire de ré-étalonner l'unité caméra/radar (opération à confier à un atelier) afin de garantir le bon fonctionnement des systèmes utilisant le radar et la caméra. Un atelier Volvo agréé est recommandé.

### **Informations associées**

- Caméra (p. 373)

## Entretien recommandé de l'unité de caméra

Pour que l'unité de caméra et de radar fonctionne correctement, le pare-brise doit être nettoyé régulièrement devant l'unité pour éliminer la saleté, la glace et la neige. Utilisez de l'eau et du shampoing pour voiture.

### **i** NOTE

La saleté, la glace et la neige sur l'unité caméra/radar réduisent l'efficacité de la fonction et empêchent la mesure.

Cela peut aussi entraîner la réduction ou la désactivation de certaines fonctions, ou une réponse incorrecte de celles-ci.

## Informations associées

- Caméra (p. 373)

## City Safety™

City Safety peut attirer l'attention du conducteur par des signaux lumineux, sonores et des impulsions de freinage afin de l'aider à détecter l'apparition soudaine d'un piéton, d'un cycliste, d'un gros animal ou d'un véhicule. La voiture tente alors de freiner automatiquement si le conducteur n'intervient pas lui-même à temps.

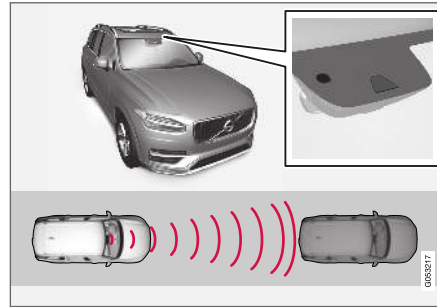

Emplacement de l'unité de radar et de la caméra<sup>80</sup>.

City Safety peut empêcher une collision ou en réduire la vitesse.

City Safety est un assistant qui avertit le conducteur en cas de risque de collision avec un piéton, un gros animal, un cycliste ou un véhicule.

La fonction City Safety est une fonction qui peut aider le conducteur à éviter une collision dans les embouteillages par exemple, lorsque les change-

ments dans la circulation en aval combinés à l'inattention peuvent entraîner un incident.

Cette fonction aide le conducteur en freinant la voiture automatiquement lorsqu'elle détecte le risque imminent d'une collision et que le conducteur ne réagit pas lui-même à temps en freinant et/ou en agissant sur la direction.

City Safety active un freinage court et puissant et arrête la voiture normalement juste derrière le véhicule qui précède.

City Safety est activé dans les cas où le conducteur devrait déjà avoir commencé à freiner. Ainsi, cette fonction ne peut pas assister le conducteur dans toutes les situations.

City Safety est conçu pour être activé aussi tard que possible pour éviter toute intervention inutile.

Le conducteur et les passagers ne remarquent le système City Safety qu'en cas de situation très proche d'une collision.

<sup>80</sup> NOTE : l'illustration est simplifiée, les détails peuvent varier selon le modèle de la voiture.



## ATTENTION

- La fonction City Safety est une assistance complémentaire à la conduite dont l'objectif est d'améliorer la sécurité routière. Elle ne peut toutefois pas gérer toutes les situations dans toutes les conditions de circulation, météorologiques et de la chaussée.
- La fonction de freinage automatique de City Safety peut empêcher une collision ou réduire la vitesse au moment de la collision, mais afin d'assurer un effet total du freinage, le conducteur doit toujours appuyer sur la pédale de frein, même lorsque le frein automatique intervient.
- L'avertissement et la correction de trajectoire ne sont activés qu'en cas de risque élevé de collision. N'attendez jamais un avertissement de collision ni l'intervention de City Safety.
- L'avertissement et l'intervention du freinage pour les piétons et les cyclistes sont désactivés aux vitesses supérieures à 80 km/h (50 mph).
- City Safety n'active pas le freinage automatique en cas de forte accélération.
- City Safety ne peut se substituer à l'attention et au jugement du conducteur et ce dernier a toujours la responsabilité de conduire sa voiture en toute sécurité et de veiller à maintenir une vitesse adaptée

et une distance adéquate avec les autres véhicules tout en respectant le code de la route et les lois en vigueur.

- Le conducteur est invité à lire tous les chapitres du Manuel de conduite et d'entretien consacrés à City Safety afin de prendre connaissance de ses limites avant de l'utiliser (référez-vous à la liste de liens de toutes les sous-sections).

### Informations associées

- Paramètres et fonctions secondaires pour City Safety (p. 378)
- Régler la distance d'avertissement pour City Safety (p. 380)
- Détection d'obstacle avec City Safety (p. 382)
- City Safety avec la circulation en sens inverse (p. 384)
- Limitations de City Safety avec la circulation en sens inverse (p. 385)
- City Safety lors des manœuvres d'évitement (p. 385)
- City Safety freine face aux véhicules en sens inverse (p. 386)
- Limites de City Safety (p. 388)
- Messages pour City Safety (p. 390)

## Paramètres et fonctions secondaires pour City Safety

City Safety peut éviter une collision avec le véhicule qui précède, un cycliste, un piéton ou un gros animal en réduisant la vitesse de la voiture par le biais de la fonction de freinage automatique.

Si la différence de vitesse est supérieure à celle indiquées, la fonction de freinage automatique de City Safety ne pourra pas éviter la collision mais elle en réduira les conséquences.

### Véhicule

Pour un véhicule qui précède, City Safety peut réduire la vitesse jusqu'à 60 km/h (37 mph).

### Cyclistes

Pour un cycliste, City Safety peut réduire la vitesse jusqu'à 50 km/h (30 mph).

### Piéton

Pour un piéton, City Safety peut réduire la vitesse jusqu'à 45 km/h (28 mph).

### Gros animaux

En cas de risque de collision avec un gros animal, City Safety peut réduire la vitesse de la voiture jusqu'à 15 km/h (9 mph).

La fonction de freinage pour les gros animaux est principalement destinée à réduire la violence du choc à vitesse élevée et son efficacité est maximale lorsque la vitesse est supérieure à 70 km/h (43 mph) (moins efficace aux vitesses inférieures).



## Fonctions secondaires pour City Safety

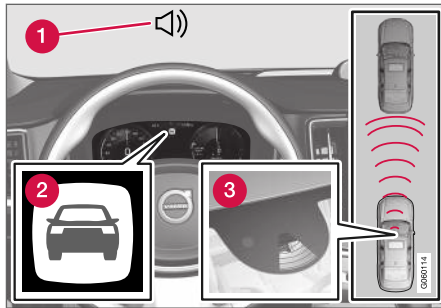

Vue d'ensemble des fonctions<sup>81</sup>.

- 1 Avertissement acoustique en cas de risque de collision
- 2 Témoin d'avertissement en cas de risque de collision
- 3 Mesure de la distance avec caméra et unité radar

City Safety déclenche trois systèmes dans l'ordre suivant :

1. Système d'anticipation de collision
2. Assistance au freinage
3. Frein automatique

Le texte qui suit décrit ce qui se produit lors des trois étapes :

### 1 - Système d'anticipation de collision

Le conducteur est d'abord averti de l'imminence d'une collision.

Dans une voiture équipée d'un affichage tête haute\*, l'avertissement est affiché sur le pare-brise à l'aide d'un symbole clignotant.

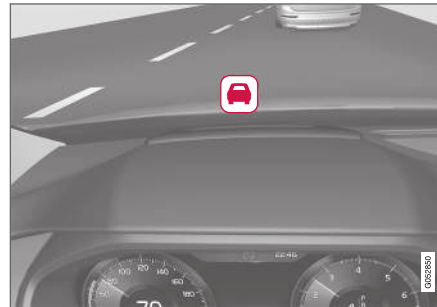

Symbole pour l'avertissement de collision sur le pare-brise<sup>82</sup>.

#### **i** NOTE

Les signaux visuels d'avertissement sur le pare-brise peuvent être difficiles à voir en cas de lumière forte du soleil, de reflets, de contrastes lumineux extrêmes, de porte de lunettes de soleil ou si le conducteur ne regarde pas bien droit.

City Safety peut détecter les piétons, les cyclistes ou les véhicules immobiles ou qui se déplacent dans la même direction que votre voiture et qui la précèdent. City Safety peut aussi détecter les piétons, les cyclistes ou les gros animaux qui traversent la route devant votre voiture.

En cas de risque de collision avec un piéton, un gros animal, un cycliste ou un véhicule (y compris les véhicules décrits dans le chapitre « City Safety avec la circulation en sens inverse »), le conducteur est averti par un avertissement lumineux et sonore ainsi que des impulsions de freinage. À basse vitesse, en cas de freinage brusque du conducteur ou de puissante accélération, il n'y a pas d'impulsion dans le frein. L'intensité de la pulsation de freinage varie selon la vitesse de la voiture.

### 2 - Assistance au freinage

Si le risque de collision augmente encore après l'avertissement de collision, l'assistance de freinage est déclenchée.

L'assistance de freinage amplifie le freinage du conducteur si le système estime que le freinage n'est pas suffisant pour éviter la collision.

<sup>81</sup> NOTE : L'illustration est simplifiée, les détails peuvent varier selon le modèle de la voiture.

<sup>82</sup> NOTE : L'illustration est simplifiée, les détails peuvent varier selon le modèle de la voiture.

### ◀ 3 - Frein automatique

Au dernier moment, la fonction de freinage automatique est activée.

À ce moment, si le conducteur n'a pas commencé une manœuvre d'évitement et si le risque de collision est imminent, la fonction de freinage automatique intervient, que le conducteur freine ou non. Le freinage a lieu avec pleine puissance pour réduire la vitesse de collision ou avec une puissance limitée si elle suffit à éviter la collision.

En même temps que la fonction de freinage automatique entre en action, les prétensionneurs de ceinture peuvent s'activer, voir la section "Prétensionneur de ceinture de sécurité" pour plus d'informations.

Dans certaines situations, le frein automatique peut commencer à intervenir avec un léger freinage pour ensuite freiner avec la puissance maximale.

Lorsque City Safety a évité une collision avec un obstacle immobile, la voiture reste immobile en attente d'une intervention active du conducteur. Si la voiture a été freinée à cause d'un véhicule plus lent, la vitesse est réduite pour atteindre celle du véhicule qui précède.

<b>i</b> <b>NOTE</b>
Sur les voitures équipées d'une boîte de vitesses automatique, le moteur s'arrête lorsque la fonction de freinage automatique a immobilisé la voiture, si le conducteur n'a pas eu le temps d'enfoncer la pédale d'embrayage avant.

Un freinage en cours peut toujours être interrompu en appuyant fortement sur la pédale d'accélérateur.

<b>i</b> <b>NOTE</b>
Les feux stop s'allument lorsque City Safety freine.

Lorsque City Safety est activé et freine, l'écran conducteur affiche un message indiquant que la fonction est/a été active.

<b>⚠</b> <b>ATTENTION</b>
City Safety ne doit pas être utilisé pour modifier le comportement du conducteur. Le conducteur ne peut pas se fier uniquement à City Safety et laisser la fonction freiner la voiture.

#### Informations associées

- City Safety™ (p. 377)

### Régler la distance d'avertissement pour City Safety

City Safety est toujours activé mais le conducteur a la possibilité de choisir la distance d'avertissement de la fonction.

<b>i</b> <b>NOTE</b>
La fonction City Safety ne peut pas être désactivée. Elle est automatiquement activée au démarrage du moteur/fonctionnement électrique et le reste jusqu'à l'arrêt du moteur/la désactivation du fonctionnement électrique.

La distance d'avertissement détermine la sensibilité du système et la distance à laquelle l'avertissement lumineux et sonore accompagné d'impulsions dans le frein sera émis.

Pour choisir la distance d'avertissement :

1. Sélectionnez **Paramètres** → **My Car** → **IntelliSafe** sur la Vue principale de l'écran central.
2. Sous **Avertissement City Safety**, sélectionnez alors **Tard**, **Normal** ou **Tôt** pour régler la distance d'avertissement souhaitée.

Si le réglage **Tôt** entraîne de trop nombreux avertissements qui, dans certaines situations, peuvent être énervants, vous pouvez sélectionner la distance d'avertissement **Normal** ou **Tard**.

Lorsque la fréquence des avertissements est trop élevée et que cela devient gênant pour le conducteur, il est possible de réduire la distance d'avertissement. Cela permet de réduire leur nombre mais entraîne aussi un certain retard dans l'apparition des avertissements de City Safety.

La distance d'avertissement **Tard** ne doit être utilisée que dans des situations exceptionnelles, par exemple en cas de conduite dynamique.

### ATTENTION

- Aucun système automatique ne peut garantir à 100 % un fonctionnement correct dans toutes les situations. Ne testez donc jamais le système City Safety sur des personnes, des animaux ou des véhicules. Risque de blessures graves et danger de mort.
- City Safety avertit le conducteur en cas de risque de collision, mais il ne peut pas réduire le temps de réaction du conducteur.
- Même si la distance d'avertissement est réglée sur **Tôt**, les avertissements peuvent parfois être perçus comme tardifs. Par exemple en cas de différence de vitesse importante ou si le véhicule qui vous précède freine brusquement.
- Lorsque la distance d'avertissement est réglée sur **Tôt**, les avertissements seront émis plus tôt. La conséquence est que les avertissements peuvent alors être plus fréquents qu'avec la distance d'avertissement **Normal** mais c'est recommandé puisque City Safety est alors plus efficace.

### NOTE

L'avertissement avec les clignotants pour Rear Collision Warning est désactivé si la distance choisie pour l'avertissement de collision de la fonction City Safety est réglée au niveau minimum "**Tard**".

Les fonctions incluant la tension des ceintures de sécurité et le freinage demeurent toutefois actives.

### Informations associées

- City Safety™ (p. 377)

## Détection d'obstacle avec City Safety

Les obstacles qui peuvent être détectés par City Safety sont les véhicules, les cyclistes, les gros animaux et les piétons.

### Véhicule

City Safety détecte la plupart des véhicules, immobiles ou en mouvement dans la même direction que votre voiture, ainsi que les véhicules décrits dans les sections « City Safety avec circulation en sens inverse » et « City Safety freine face aux véhicules en sens inverse ».

Pour que City Safety puisse détecter un véhicule dans l'obscurité, ses combinés de lanterne avant et arrière doivent être allumés.

### Cycliste

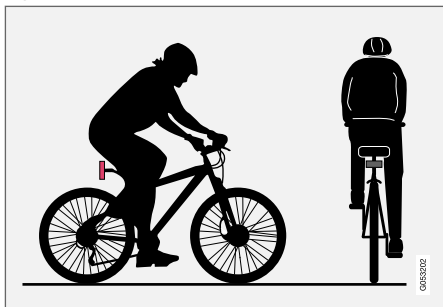

Exemple parfait de ce que City Safety considère comme un cycliste : une silhouette claire d'un corps et d'un vélo.

Pour un fonctionnement optimal du système, il faut que la fonction qui identifie les cyclistes reçoive une information homogène d'une silhouette ayant la forme d'un corps et d'un vélo. Cela implique la possibilité de différencier le vélo, la tête, les bras, les épaules, le tronc, la partie inférieure du corps, le tout avec un comportement humain.

Si la majeure partie du corps du cycliste ou du vélo ne peut pas être décelée par la caméra de la fonction, le système ne détectera pas les cyclistes.

Pour que la fonction puisse détecter les cyclistes, il doit s'agir d'une personne adulte sur un vélo prévu pour les adultes.

## ATTENTION

City Safety est un système d'assistance à la conduite complémentaire et ne peut pas détecter tous les cyclistes dans toutes les situations, par exemple :

- les cyclistes partiellement cachés.
- les cyclistes si le contraste avec l'arrière-plan est confus - l'avertissement et le freinage peuvent être retardés ou ne pas avoir lieu.
- cyclistes portant des vêtements qui masquent la forme du corps.
- les cyclistes portant des objets volumineux.

Le conducteur a toujours la responsabilité du déplacement de son véhicule : comportement correct, distance de sécurité adaptée à la vitesse.

## Piéton

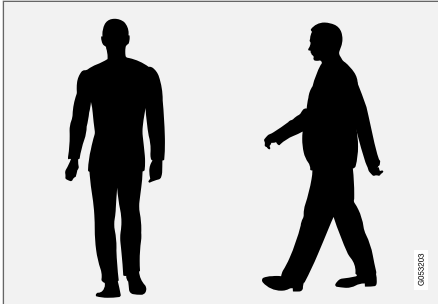

Exemples parfaits de ce que le système considère comme piéton avec une structure corporelle bien dessinée.

Pour un fonctionnement optimal du système, il faut que la fonction qui identifie les piétons reçoive une information homogène d'une silhouette. Cela implique la possibilité de différencier la tête, les bras, les épaules, le tronc, la partie inférieure du corps, le tout avec un type de comportement humain.

Pour qu'un piéton puisse être détecté, il faut qu'il y ait contraste en arrière-plan, et cela peut dépendre des vêtements, du fond, des conditions météorologiques etc. En cas de faible contraste, le piéton peut être détecté tardivement ou pas du tout, entraînant un avertissement et un freinage tardif ou inexistant.

City Safety peut détecter les piétons même dans l'obscurité s'ils sont éclairés par les phares de la voiture.

### ATTENTION

City Safety est un système d'assistance à la conduite complémentaire et ne peut pas détecter tous les piétons dans toutes les situations, par exemple :

- les piétons partiellement cachés, les personnes dont les vêtements dissimulent la silhouette ni les personnes de petite taille (moins de 80 cm/32 in.).
- les piétons si le contraste avec l'arrière-plan est confus - l'avertissement et le freinage peuvent être retardés ou ne pas avoir lieu.
- les piétons qui portent de gros objets.

Le conducteur a toujours la responsabilité du déplacement de son véhicule : comportement correct, distance de sécurité adaptée à la vitesse.

## Gros animaux

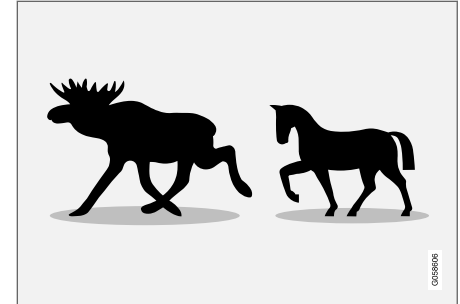

Exemples parfaits de ce que City Safety considère comme un gros animal, immobile ou lent et avec une silhouette distincte.

Pour un fonctionnement optimal du système, il faut que la fonction qui identifie un gros animal (cheval, élan, etc.) reçoive une information homogène d'une silhouette. Cela implique la possibilité de discerner l'animal de côté en combinaison avec un type de comportement animal.

Si certaines parties du corps de l'animal ne peuvent pas être décelées par la caméra de la fonction, le système ne détectera pas l'animal.

City Safety peut détecter les gros animaux même dans l'obscurité s'ils sont éclairés par les phares de la voiture.



## ⚠ ATTENTION

City Safety est un système d'assistance à la conduite complémentaire et ne peut pas détecter tous les gros animaux dans toutes les situations, par exemple :

- les gros animaux partiellement cachés.
- les gros animaux vus de face ou de dos.
- les gros animaux qui courent ou se déplacent rapidement.
- les gros animaux si le contraste avec l'arrière-plan est confus - l'avertissement et le freinage peuvent être retardés ou ne pas avoir lieu.
- les petits animaux comme les chiens et les chats.

Le conducteur a toujours la responsabilité du déplacement de son véhicule : comportement correct, distance de sécurité adaptée à la vitesse.

### Informations associées

- City Safety™ (p. 377)
- City Safety avec la circulation en sens inverse (p. 384)
- City Safety freine face aux véhicules en sens inverse (p. 386)

## City Safety avec la circulation en sens inverse

City Safety peut aider le conducteur à tourner lorsqu'il doit croiser la circulation en sens inverse à une intersection.

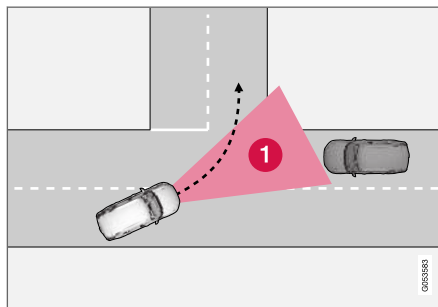

**1** : secteur sur lequel City Safety peut détecter les véhicules venant en sens inverse.

Pour que City Safety puisse détecter un véhicule roulant en sens inverse et se trouvant sur une trajectoire de collision, celui-ci doit passer dans le secteur que City Safety pourra analyser.

De plus, les conditions suivantes doivent être remplies :

- la vitesse de votre voiture doit être supérieure à 4 km/h (3 mph)
- votre voiture doit tourner à gauche pour les marchés avec circulation à droite (à gauche pour la circulation à gauche)

- les phares du véhicule arrivant en sens inverse doivent être allumés

## ⚠ ATTENTION

- La fonction « City Safety en sens inverse » est une assistance complémentaire à la conduite dont l'objectif est d'améliorer la sécurité routière. Elle ne peut toutefois pas gérer toutes les situations dans toutes les conditions de circulation, météorologiques et de la chaussée.
- Les avertissements et l'intervention du frein en cas de risque de collision avec un véhicule arrivant en sens inverse se produisent souvent tardivement.
- N'attendez jamais l'avertissement de collision ni que City Safety intervienne.
- City Safety ne peut se substituer à l'attention et au jugement du conducteur et ce dernier a toujours la responsabilité de conduire sa voiture en toute sécurité et de veiller à maintenir une vitesse adaptée et une distance adéquate avec les autres véhicules tout en respectant le code de la route et les lois en vigueur.

### Informations associées

- City Safety™ (p. 377)

## Limitations de City Safety avec la circulation en sens inverse

Dans certains cas, City Safety rencontre des difficultés pour aider le conducteur en cas de risque de collision avec un véhicule en sens inverse.

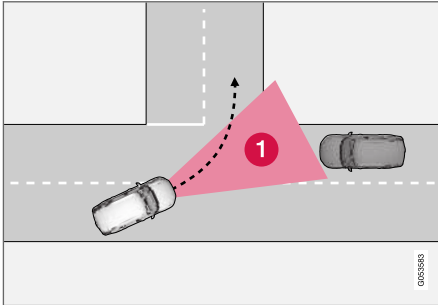

Par exemple :

- lorsque la chaussée est glissante et que le contrôle de la stabilité ESC est activé
- en cas de détection tardive du véhicule arrivant en sens inverse
- si un véhicule qui arrive en sens inverse est caché par un autre objet
- si le véhicule qui arrive en sens inverse a les phares éteints
- si le véhicule en sens inverse effectue une manœuvre imprévue comme changer de file au dernier moment

### NOTE

La fonction utilise l'unité combinée caméra-radar de la voiture qui présente certaines limites. Référez-vous à la section « Limites de l'unité caméra » ou « Limites de l'unité radar ».

### Informations associées

- City Safety™ (p. 377)
- Limites de City Safety (p. 388)
- City Safety avec la circulation en sens inverse (p. 384)
- Limitations de l'unité de caméra (p. 374)
- Limitations de l'unité radar (p. 364)

## City Safety lors des manœuvres d'évitement

City Safety peut assister le conducteur en freinant automatiquement plus tôt lorsqu'il n'est pas possible d'éviter une collision par une simple manœuvre d'évitement.

City Safety assiste le conducteur en contrôlant continuellement s'il existe des "échappatoires" sur les côtés en cas de détection tardive d'un véhicule lent ou à l'arrêt.

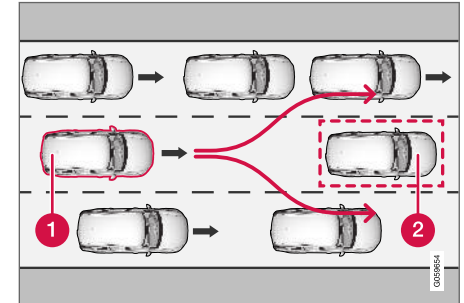

Le véhicule (1) ne "voit" aucune possibilité d'éviter le véhicule qui précède (2) et freine automatiquement par anticipation.

- 1 Votre voiture
- 2 Véhicule lent/à l'arrêt

City Safety n'intervient pas avec la fonction de freinage automatique tant que le conducteur a



- « possibilité d'éviter une collision avec une manœuvre d'évitement.

Mais si City Safety détermine qu'aucun manœuvre d'évitement n'est possible en raison de la présence de véhicules dans la voie adjacente, la fonction aidera le conducteur en commençant automatiquement à freiner, par anticipation.

### **ATTENTION**

- La capacité de City Safety à détecter une certaine situation est une assistance complémentaire au conducteur dont l'objectif est d'améliorer la sécurité routière. Elle ne peut toutefois pas gérer toutes les situations dans toutes les conditions de circulation, météorologiques et de la chaussée.
- City Safety ne peut se substituer à l'attention et au jugement du conducteur et ce dernier a toujours la responsabilité de conduire sa voiture en toute sécurité et de veiller à maintenir une vitesse adaptée et une distance adéquate avec les autres véhicules tout en respectant le code de la route et les lois en vigueur.

### Limitations de City Safety en cas d'impossibilité d'une manœuvre d'évitement

#### **NOTE**

La fonction utilise l'unité combinée caméra-radar de la voiture qui présente certaines limites. Référez-vous à la section « Limites de l'unité caméra » ou « Limites de l'unité radar ».

#### Informations associées

- City Safety™ (p. 377)
- Limitations de l'unité de caméra (p. 374)
- Limitations de l'unité radar (p. 364)

### City Safety freine face aux véhicules en sens inverse

City Safety peut aider le conducteur à effectuer un freinage d'urgence si un véhicule arrivant en sens inverse venait à se déporter dans la voie de votre propre voiture.

Si un véhicule en sens inverse entre dans la voie de votre voiture et si une collision est inévitable, la fonction City Safety peut réduire la vitesse de la voiture en vue de réduire la violence de la collision.

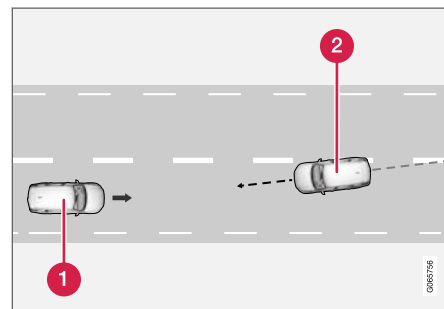

- 1 Votre voiture
- 2 Véhicule arrivant en sens inverse



Les critères suivants doivent être remplis pour le fonctionnement de cette fonction :

- la vitesse de votre voiture doit être supérieure à 4 km/h (3 mph)
- la route doit être droite
- les marquages latéraux de la voie de votre voiture doivent être visibles
- votre voiture doit être bien droite sur sa voie
- le véhicule en sens inverse doit avoir dépassé les marquages au sol de la voie de votre voiture
- les phares du véhicule arrivant en sens inverse doivent être allumés
- la fonction ne fonctionne que dans le cas de collision « avant contre avant »
- la fonction ne peut détecter que les véhicules à quatre roues
- la fonction exige des **prétensionneurs de ceinture électriques** en état de fonctionnement (voir section « Prétensionneur de ceinture »).

#### NOTE

La fonction utilise l'unité combinée caméra-radar de la voiture qui présente certaines limites. Référez-vous à la section « Limites de l'unité caméra » ou « Limites de l'unité radar ».

#### ATTENTION

- La fonction « City Safety freine pour la circulation en sens inverse » est une assistance complémentaire à la conduite dont l'objectif est d'améliorer la sécurité routière. Elle ne peut toutefois pas gérer toutes les situations dans toutes les conditions de circulation, météorologiques et de la chaussée.
- Les avertissements et l'intervention du frein en cas de risque de collision avec un véhicule arrivant en sens inverse arrivent toujours très tard.
- Le conducteur ne doit jamais attendre un avertissement de collision ni que City Safety intervienne et doit freiner au maximum en présence d'un danger.
- City Safety ne peut se substituer à l'attention et au jugement du conducteur et ce dernier a toujours la responsabilité de conduire sa voiture en toute sécurité et de veiller à maintenir une vitesse adaptée et une distance adéquate avec les autres véhicules tout en respectant le code de la route et les lois en vigueur.

#### Informations associées

- City Safety™ (p. 377)
- Limites de City Safety (p. 388)
- Limitations de l'unité de caméra (p. 374)

- Limitations de l'unité radar (p. 364)
- Prétensionneur de ceinture de sécurité (p. 52)

## Limites de City Safety

La fonctionnalité du City Safety peut être limitée dans certaines situations.

### Environnement

#### Objet bas

Des objets suspendus (drapeau) sur les objets saillants chargés ou les accessoires tels que feux supplémentaires et pare-bufiles qui dépassent au-dessus du niveau du capot limitent la fonction.

#### Chaussée glissante

En cas de chaussée glissante, la distance de freinage s'allonge, ce qui a pour effet de réduire la faculté du City Safety à éviter une collision. Dans de telles situations, les freins anti-blocage et le contrôle de stabilité ESC<sup>83</sup> agiront au mieux pour offrir la meilleure puissance de freinage tout en conservant la stabilité.

#### Contre-jour

Le signal d'avertissement visuel sur le pare-brise peut être difficile à voir en cas de forte lumière du soleil, de reflets, de port de lunettes de soleil ou si le conducteur ne regarde pas droit devant soi.

#### Chaleur

Lorsque la température de l'habitacle est élevée, en raison du soleil par exemple, le signal visuel d'avertissement sur le pare-brise peut être temporairement désactivé.

## Champ de vision de l'unité de radar et de la caméra.

Le champ de vision de la caméra est limité. Ainsi, dans certaines circonstances, les piétons, les gros animaux, les cyclistes et les véhicules risquent de ne pas être détectés ou de l'être plus tard que prévu.

Les véhicules sales peuvent être détectés plus tardivement que les autres, et les motos dans l'obscurité peuvent être détectées tardivement ou pas du tout.

Si un message sur l'écran conducteur indique que le capteur de caméra et le radar sont bloqués, City Safety risque alors de connaître des difficultés pour détecter les piétons, les gros animaux, les cyclistes et les véhicules ou les lignes au sol devant la voiture. City Safety a donc une fonctionnalité réduite.

Un message d'erreur n'apparaît pas dans toutes les situations pour lesquelles les capteurs du pare-brise sont bloqués. Le conducteur doit donc veiller à maintenir la zone du pare-brise devant la caméra et le radar propres.

### IMPORTANT

L'entretien et le remplacement de composants de City Safety ne peuvent être effectués que par un atelier. Un atelier Volvo agréé est recommandé.

## Intervention du conducteur

### Recul

Lorsque la voiture recule, City Safety est temporairement désactivé.

### Vitesse basse

City Safety n'est pas activé lorsque la vitesse est très basse (inférieure à 4 km/h(3 mph)). Ainsi le système n'intervient pas dans les situations où le véhicule qui précède se rapproche très lentement, lors d'une manœuvre de stationnement par exemple.

### Conducteur actif

Les commandes activées par le conducteur sont toujours prioritaires, ainsi City Safety n'intervient pas ou retarde les avertissements/interventions dans les situations où le conducteur actionne clairement la direction et l'accélérateur, même si une collision est inévitable.

Un comportement actif et sensé permet donc de retarder l'avertissement et l'intervention du système pour éviter les avertissements inutiles.

<sup>83</sup> Electronic Stability Control

## Divers

### ATTENTION

- Les avertissements et le freinage peuvent être retardés, ne pas apparaître ou se déclencher inutilement si les conditions font que l'unité caméra/radar ne peut pas détecter les véhicules, les piétons, les gros animaux ou les cyclistes correctement.
- Pour pouvoir détecter un véhicule la nuit, les phares et les deux arrières de celui-ci doivent être allumés et éclairer clairement.
- L'unité caméra/radar a une portée limitée en ce qui concerne les piétons et les cyclistes et le système risque d'émettre des avertissements et de procéder à des freinages si la vitesse relative est inférieure à 50 km/h (30 mph). Pour les véhicules à l'arrêt ou lents, les avertissements et les freinages ne sont efficaces que jusqu'à 70 km/h (43 mph). La réduction de la vitesse pour les gros animaux est inférieure à 15 km/h (9 mph) et peut être atteinte lorsque la vitesse des véhicules est supérieure à 70 km/h (43 mph). Lorsque la vitesse est moins élevée, l'avertissement et le freinage pour les gros animaux sont moins efficaces.

- Les avertissements pour les véhicules immobiles ou lents et les gros animaux peuvent être désactivés en raison de l'obscurité ou d'une mauvaise visibilité.
- L'avertissement et l'intervention du freinage pour les piétons et les cyclistes sont désactivés aux vitesses supérieures à 80 km/h (50 mph).
- Ne placez, collez et n'installez rien sur le pare-brise (ni à l'intérieur ni à l'extérieur), dans la zone située devant ou autour de l'unité caméra/radar. Cela risquerait de perturber les fonctions utilisant la caméra.
- Les objets, la neige, la glace ou la saleté sur le capteur de la caméra peuvent entraîner la réduction ou la désactivation de certaines fonctions, ou une réponse incorrecte de celles-ci.

### NOTE

La fonction utilise l'unité combinée caméra-radar de la voiture qui présente certaines limites. Référez-vous à la section « Limites de l'unité caméra » ou « Limites de l'unité radar ».

### Limitations relatives au marché

City Safety n'est pas disponibles dans tous les pays. Si City Safety ne s'affiche pas dans le menu de l'écran central de **Paramètres**, la voiture n'est pas équipée de cette fonction.

Chemin de recherche sur la Vue principale de l'écran central :

- **Paramètres** → **My Car** → **IntelliSafe**

### Informations associées

- City Safety™ (p. 377)
- Limitations de l'unité de caméra (p. 374)
- Limitations de l'unité radar (p. 364)

## Messages pour City Safety

Divers messages concernant City Safety peuvent s'afficher sur l'écran conducteur.

Le tableau suivant montre quelques exemples.

Message	Signification
<b>City Safety</b> <b>Intervention automat.</b>	Lorsque City Safety freine ou a effectué un freinage automatique, un ou plusieurs symboles s'allument sur l'écran conducteur combinés à un message texte.
<b>City Safety</b> <b>Fonctionnalité réduite. Entretien nécessaire</b>	Le système ne fonctionne pas comme il se doit. Il faut contacter un atelier - un atelier Volvo agréé est recommandé.

Vous pouvez supprimer les messages avec une courte pression sur le bouton  , situé au centre des commandes au volant droites.

Si un message reste affiché : Contactez un réparateur. Un réparateur Volvo agréé est recommandé.

### Informations associées

- City Safety™ (p. 377)

## Rear Collision Warning

La fonction Rear Collision Warning (RCW) peut aider le conducteur à éviter une collision par l'arrière.

RCW est automatiquement activé à chaque démarrage du moteur.

La fonction RCW peut avertir le conducteur d'un véhicule arrivant par l'arrière du risque de collision par le clignotement intensif des clignotants.

Si la fonction RCW, à une vitesse inférieure à env. 30 km/h (20 mph), calcule qu'il existe un risque de collision par l'arrière, les prétensionneurs de ceinture de sécurité tendent les ceintures de sécurité des sièges avant et activent le système de sécurité Whiplash Protection System.

Juste avant une collision par l'arrière, le frein de route RCW peut également être activé afin de réduire l'accélération de votre voiture vers l'avant, provoquée par la collision. Les freins de route ne sont activés que si votre voiture est à l'arrêt. Le frein de route est immédiatement desserré si la pédale d'accélérateur est enfoncée.

### Informations associées

- Limites de Rear Collision Warning (p. 391)
- Whiplash Protection System (p. 47)

## Limites de Rear Collision Warning

Dans certains cas, le RCW peut rencontrer des difficultés à aider le conducteur en cas de risque de collision.

Par exemple si :

- le véhicule en voie de dépassement à l'arrière est détecté tardivement
- le véhicule en voie de dépassement à l'arrière change de file tardivement
- le véhicule en voie de dépassement à l'arrière roule à une vitesse supérieure à 80 km/h env. (50 mph).
- une remorque, un porte-bicyclette ou un accessoire similaire est connecté au système électrique de la voiture, ce qui entraîne automatiquement la désactivation de la fonction RCW.

### NOTE

Sur certains marchés, RCW n'émet **aucun** avertissement avec les clignotants, en raison de la législation locale. Dans ce cas, cet aspect de la fonction est donc désactivé.

### NOTE

L'avertissement avec les clignotants pour Rear Collision Warning est désactivé si la distance choisie pour l'avertissement de collision de la fonction City Safety est réglée au niveau minimum "**Tard**".

Les fonctions incluant la tension des ceintures de sécurité et le freinage demeurent toutefois actives.

### Informations associées

- Rear Collision Warning (p. 391)

## BLIS\*

La fonction BLIS<sup>84</sup> est destinée à aider le conducteur à détecter les véhicules arrivant par l'arrière sur le côté de la voiture. Elle aide ainsi le conducteur lorsque la circulation est dense sur les routes à plusieurs voies dans le même sens.

BLIS est une aide à la conduite prévue pour donner un avertissement en cas de :

- véhicule dans l'angle mort
- véhicule approchant rapidement par l'arrière sur la voie de gauche ou de droite.

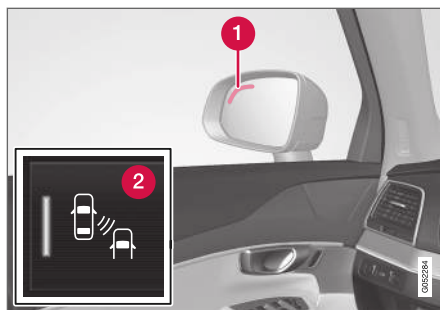

Emplacement du témoin BLIS<sup>85</sup>.

- 1 Témoin lumineux
- 2 Le bouton BLIS de la vue Fonctions sur l'écran central permet d'activer/désactiver la fonction.

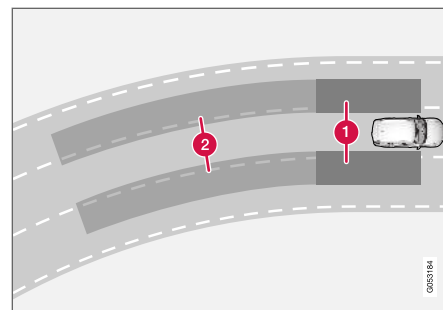

Principe de BLIS

- 1 Zone d'angle mort
- 2 Zone de véhicule approchant rapidement.

La fonction BLIS est active lorsque la vitesse est supérieure à 10 km/h (6 mph).

Le système est conçu pour réagir si :

- la voiture est dépassée par d'autres véhicules
- la voiture est rapidement rattrapée par un autre véhicule.

Lorsque BLIS détecte un véhicule dans la zone 1 ou un véhicule approchant rapidement dans la zone 2, le témoin près des rétroviseurs extérieurs s'allume de façon continue. Si le conducteur active dans cette situation le clignotant du côté

<sup>84</sup> Blind Spot Information Systems

<sup>85</sup> NOTE : l'illustration est simplifiée, les détails peuvent varier selon le modèle de la voiture.

concerné par l'avertissement, le témoin se met à briller avec plus d'intensité et à clignoter.

### **i NOTE**

Le témoin s'allume du côté de la voiture où le système a détecté le véhicule. Si la voiture est dépassée des deux côtés en même temps, les deux témoins s'allument.

### **⚠ ATTENTION**

- La fonction BLIS est une assistance complémentaire à la conduite dont l'objectif est de faciliter et de sécuriser la conduite. Elle ne peut toutefois pas gérer toutes les situations dans toutes les conditions de circulation, météorologiques et de la chaussée.
- La responsabilité de changement de voie de circulation en toute sécurité et avec bon sens incombe au conducteur.
- BLIS ne peut se substituer à l'attention et au jugement du conducteur et ce dernier a toujours la responsabilité de conduire sa voiture en toute sécurité et de veiller à maintenir une vitesse adaptée et une distance adéquate avec les autres véhicules tout en respectant le code de la route et les lois en vigueur.

### Informations associées

- Activer/désactiver BLIS (p. 393)
- Limites de BLIS (p. 394)
- Entretien recommandé pour BLIS (p. 395)
- Messages pour BLIS (p. 396)

### Activer/désactiver BLIS

La fonction BLIS<sup>86</sup> peut être activée/désactivée.

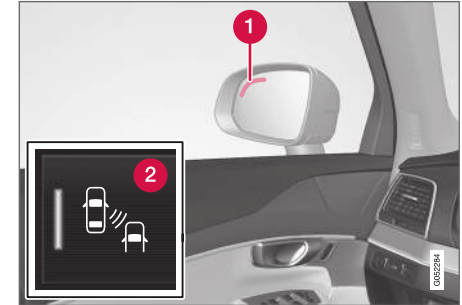

Emplacement du témoin BLIS<sup>87</sup>.

- 1 Témoin lumineux
- 2 Le bouton BLIS de la vue Fonctions sur l'écran central permet d'activer/désactiver la fonction.
  - Appuyez sur le bouton **BLIS** de la vue Fonctions.
    - > BLIS est activée/désactivée et le témoin du bouton s'allume en vert/gris.

Si BLIS est activé lors du démarrage du moteur, la fonction est confirmée par un clignotement des témoins des rétroviseurs extérieurs.

<sup>86</sup> Blind Spot Information

<sup>87</sup> NOTE : l'illustration est simplifiée, les détails peuvent varier selon le modèle de la voiture.

- ◀ Si BLIS est désactivé lors de l'arrêt du moteur, il reste éteint après le prochain démarrage du moteur et aucun témoin ne s'allume.

### Informations associées

- BLIS\* (p. 392)

### Limites de BLIS

La fonctionnalité de BLIS<sup>88</sup> peut être limitée dans certaines situations.



Maintenez la surface indiquée propre, des deux côtés de la voiture<sup>89</sup>.

Exemples de limites :

- La saleté, la glace et la neige sur les capteurs réduisent l'efficacité de la fonction et empêchent les avertissements.
- La fonction BLIS est automatiquement désactivée si une remorque, un porte-bicyclette ou un équipement similaire est raccordé au système électrique de la voiture.
- Pour obtenir les meilleures performances de BLIS, ne montez pas de porte-vélos, de porte-bagages ni aucun autre équipement

similaire sur le crochet d'attelage de la voiture.

### **ATTENTION**

- BLIS ne fonctionne pas dans les virages serrés.
- BLIS ne fonctionne pas en marche arrière.

### Informations associées

- BLIS\* (p. 392)

<sup>88</sup> Blind Spot Information

<sup>89</sup> NOTE : l'illustration est simplifiée, les détails peuvent varier selon le modèle de la voiture.



## Entretien recommandé pour BLIS

- Pour un fonctionnement optimal, il est important de tenir propres les surfaces devant les capteurs.
- Ne placez pas d'objet, de bande adhésive ou d'autocollant sur la surface des capteurs.

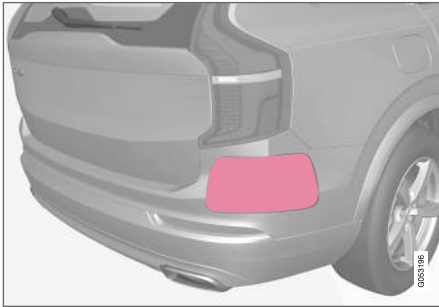

Maintenez la surface indiquée propre, des deux côtés de la voiture<sup>90</sup>.

Les capteurs de BLIS sont placés à l'intérieur de chaque angle d'aile arrière/pare-chocs et sont également utilisés par les fonctions Cross Traffic Alert (CTA) et Rear Collision Warning.

### **!** IMPORTANT

L'entretien des composants des fonctions BLIS et CTA et les travaux de peinture du pare-chocs doivent être confiés à un atelier. Un atelier Volvo agréé est recommandé.

### Informations associées

- BLIS\* (p. 392)
- Cross Traffic Alert\* (p. 397)
- Activer/désactiver Cross Traffic Alert (p. 398)
- Limites de Cross Traffic Alert (p. 398)
- Entretien recommandé pour Cross Traffic Alert (p. 399)
- Messages pour Cross Traffic Alert (p. 401)
- Rear Collision Warning (p. 391)

<sup>90</sup> NOTE : l'illustration est simplifiée, les détails peuvent varier selon le modèle de la voiture.

## Messages pour BLIS

Divers messages concernant BLIS<sup>91</sup> peuvent s'afficher à l'écran conducteur.

Le tableau suivant montre quelques exemples.

Message	Signification
Détecteur angle mort Entretien nécessaire	Le système ne fonctionne pas comme il se doit. Il faut contacter un atelier - un atelier Volvo agréé est recommandé.
Sys. angle mort désac. Remorque attachée	BLIS et CTA ont été désactivés lorsqu'une remorque a été connectée au système électrique de la voiture.

Vous pouvez supprimer les messages avec une courte pression sur le bouton  , situé au centre des commandes au volant droites.

Si un message reste affiché : Contactez un réparateur. Un réparateur Volvo agréé est recommandé.

### Informations associées

- BLIS\* (p. 392)

<sup>91</sup> Blind Spot Information

## Cross Traffic Alert\*

CTA<sup>92</sup> est une assistance complémentaire à BLIS<sup>93</sup> destinée à aider le conducteur à détecter la présence d'un véhicule derrière la voiture lorsqu'elle recule.

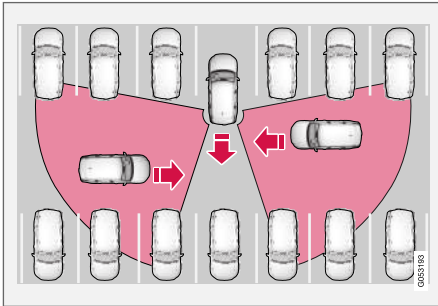

Principe de CTA.

CTA complète BLIS en détectant les véhicules arrivant par le côté durant une marche arrière, par exemple lorsque l'on sort d'une place de parking.

CTA est conçu pour détecter en premier lieu les véhicules. Lorsque les conditions s'y prêtent, de plus petits objets comme les bicyclettes et les piétons peuvent être détectés.

CTA est actif uniquement si la voiture recule ou si la marche arrière a été sélectionnée.

Si CTA détecte qu'un objet s'approche par le côté, il l'indique par :

- un signal sonore - le signal se fait entendre dans le haut-parleur gauche ou droit en fonction du côté par lequel s'approche l'objet.
- une icône allumée dans le graphique PAS<sup>94</sup> à l'écran.
- une icône sur la vue principale de la caméra d'aide au stationnement.



Icône allumée pour CTA sur le graphique PAS à l'écran<sup>95</sup>.

## ATTENTION

- La fonction Cross Traffic Alert est une assistance complémentaire à la conduite dont l'objectif est de faciliter et de sécuriser la conduite. Elle ne peut toutefois pas gérer toutes les situations dans toutes les conditions de circulation, météorologiques et de la chaussée.
- La responsabilité de l'exécution de la marche arrière du véhicule en toute sécurité et avec bon sens incombe au conducteur.
- Cross Traffic Alert ne peut se substituer à l'attention et au jugement du conducteur et ce dernier a toujours la responsabilité de conduire sa voiture en toute sécurité et de veiller à maintenir une vitesse adaptée et une distance adéquate avec les autres véhicules tout en respectant le code de la route et les lois en vigueur.

### Informations associées

- Activer/désactiver Cross Traffic Alert (p. 398)
- Limites de Cross Traffic Alert (p. 398)

<sup>92</sup> Cross Traffic Alert

<sup>93</sup> Blind Spot Information

<sup>94</sup> Park Assist System : aide au stationnement avec capteurs de recul

<sup>95</sup> NOTE : l'illustration est simplifiée, les détails peuvent varier selon le modèle de la voiture.

- Entretien recommandé pour Cross Traffic Alert (p. 399)
- Messages pour Cross Traffic Alert (p. 401)

### Activer/désactiver Cross Traffic Alert

Le conducteur peut choisir de désactiver la fonction CTA<sup>96</sup> de la façon suivante :



Appuyez sur le bouton **Cross Traffic Alert** de la vue Fonctions de l'écran central.

- Témoin GRIS - CTA est désactivée.
- Témoin VERT - CTA est activée.

CTA est automatiquement activée après chaque démarrage du moteur.

### Informations associées

- Cross Traffic Alert\* (p. 397)

### Limites de Cross Traffic Alert

La fonctionnalité du CTA<sup>97</sup> peut être limitée dans certaines situations.

CTA ne fonctionne pas de façon optimale dans toutes les situations. Les capteurs CTA ne peuvent pas "voir" à travers des autres véhicules garés ni les objets volumineux.

Voici quelques exemples de limitation du « champ de vision » de CTA, empêchant la détection d'autres véhicules avant qu'ils ne soient très proches :

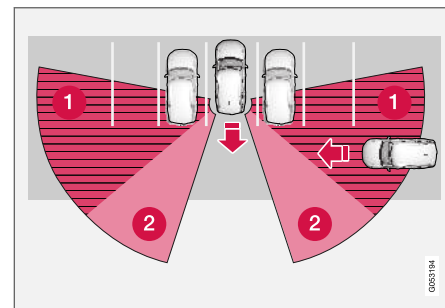

La voiture est bien engagée dans un espace de stationnement.

<sup>96</sup> Cross Traffic Alert

<sup>97</sup> Cross Traffic Alert

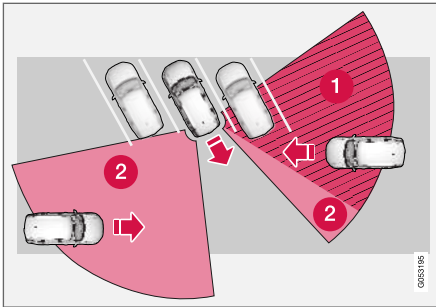

Dans un espace de stationnement en angle, CTA risque de ne rien détecter du tout sur un côté.

- ❶ Angle mort CTA.
- ❷ Secteur où CTA peut détecter/"voir".

Lorsque vous-même reculez, l'angle par rapport au véhicule/à l'obstacle gênant change et l'angle mort est rapidement réduit.

### Exemples d'autres limites

- La saleté, la glace et la neige sur les capteurs réduisent l'efficacité de la fonction et empêchent les avertissements. Consultez les informations complémentaires dans la section « Entretien recommandé pour Cross Traffic Alert ».
- CTA est automatiquement désactivé si une remorque, un porte-vélos ou un équipement similaire est raccordé au système électrique de la voiture.

- Pour obtenir les meilleures performances de CTA, ne montez pas de porte-vélos, de porte-bagages ni aucun autre équipement similaire sur le crochet d'attelage de la voiture.

### Informations associées

- Cross Traffic Alert\* (p. 397)
- Entretien recommandé pour Cross Traffic Alert (p. 399)

### Entretien recommandé pour Cross Traffic Alert

- Pour un fonctionnement optimal, il est important de tenir propres les surfaces devant les capteurs.
- Ne placez pas d'objet, de bande adhésive ou d'autocollant sur la surface des capteurs.





- Rear Collision Warning (p. 391)

Maintenez la surface indiquée propre, des deux côtés de la voiture<sup>98</sup>.

Les capteurs de CTA sont placés à l'intérieur de chaque angle d'aile arrière/pare-chocs et sont également utilisés par les fonctions BLIS<sup>99</sup> et Rear Collision Warning.

### **IMPORTANT**

L'entretien des composants des fonctions BLIS et CTA et les travaux de peinture du pare-chocs doivent être confiés à un atelier. Un atelier Volvo agréé est recommandé.

### Informations associées

- Cross Traffic Alert\* (p. 397)
- BLIS\* (p. 392)

<sup>98</sup> NOTE : L'illustration est simplifiée, les détails peuvent varier selon le modèle de la voiture.

<sup>99</sup> Blind Spot Information

## Messages pour Cross Traffic Alert

Divers messages concernant CTA<sup>100</sup> peuvent s'afficher à l'écran conducteur.

Le tableau suivant montre quelques exemples.

Message	Signification
Détecteur angle mort Entretien nécessaire	Le système ne fonctionne pas comme il se doit. Il faut contacter un atelier - un atelier Volvo agréé est recommandé.
Sys. angle mort désac. Remorque attachée	BLIS et CTA ont été désactivés lorsqu'une remorque a été connectée au système électrique de la voiture.

Vous pouvez supprimer les messages avec une courte pression sur le bouton  , situé au centre des commandes au volant droites.

Si un message reste affiché : Contactez un réparateur. Un réparateur Volvo agréé est recommandé.

### Informations associées

- Cross Traffic Alert\* (p. 397)

<sup>100</sup>Cross Traffic Alert

## Informations sur la signalisation routière\*

La fonction Information sur la signalisation routière (RSI<sup>101</sup>) peut aider le conducteur à respecter les panneaux de limitation de vitesse ainsi que certains panneaux d'interdiction.

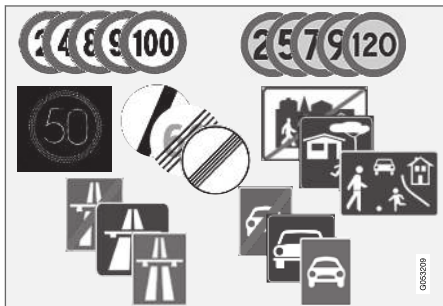

Exemple de panneaux<sup>102</sup> "lisibles".

La fonction RSI peut indiquer par exemple la vitesse autorisée, l'entrée ou la sortie d'une autoroute, une interdiction de dépassement ou une voie à sens unique.

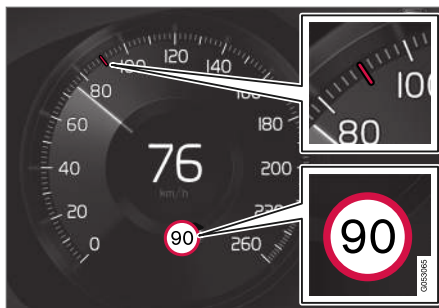

Exemple<sup>102</sup> d'informations enregistrées relatives à la vitesse.

Si la voiture passe un panneau de limitation de vitesse, l'information sera reprise à l'écran conducteur et sur l'affichage tête haute\*.

### **i** NOTE

Dans certains marchés, la fonction de signalisation routière (RSI) est uniquement disponible en combinaison avec Sensus Navigation\*.

**⚠ ATTENTION**

- La fonction « Informations sur la signalisation routière » est une assistance complémentaire à la conduite dont l'objectif est de faciliter et de sécuriser la conduite. Elle ne peut toutefois pas gérer toutes les situations dans toutes les conditions de circulation, météorologiques et de la chaussée.
- La fonction « Informations sur la signalisation routière » ne peut se substituer à l'attention et au jugement du conducteur et ce dernier a toujours la responsabilité de conduire sa voiture en toute sécurité et de veiller à maintenir une vitesse adaptée et une distance adéquate avec les autres véhicules tout en respectant le code de la route et les lois en vigueur.

### Informations associées

- Activer/désactiver l'Information sur la signalisation routière (p. 403)
- Informations de signalisation routière et affichage des panneaux (p. 404)
- Informations de signalisation routière et Sensus Navigation (p. 406)

<sup>101</sup>Road Sign Information

<sup>102</sup>Les panneaux routiers varient selon les marchés. Les illustrations de ce manuel ne sont que des exemples.



- Information de signalisation routière avec avertissement de vitesse et réglages (p. 406)
- Activer/désactiver l'avertissement de vitesse dans les informations de signalisation routière (p. 408)
- Information de signalisation routière avec informations concernant les radars (p. 408)
- Limites de la fonction d'informations sur la signalisation routière (p. 409)

## Activer/désactiver l'Information sur la signalisation routière

L'utilisation de la fonction d'information de signalisation routière est optionnelle, le conducteur peut la tenir **en marche** ou **arrêtée**.



Appuyez sur le bouton **Road Sign Information** de la vue Fonctions de l'écran central.

- Témoin VERT - RSI est activée.
- Témoin GRIS - RSI est désactivée.

### **i** NOTE

- Si la fonction Limiteur automatique de vitesse est activée, les informations sur la signalisation routière sont affichées sur l'écran du conducteur même si RSI<sup>103</sup> n'est pas activé.
- Pour supprimer les informations sur la signalisation routière de l'écran du conducteur, le limiteur automatique de vitesse et la fonction RSI doivent **tous les deux** être désactivés.
- Lorsque le limiteur automatique de vitesse est activé, mais RSI est désactivé, aucun avertissement n'est donné de RSI. Pour afficher des avertissements, la fonction RSI doit également être activée.

### Informations associées

- Informations sur la signalisation routière\* (p. 402)

<sup>103</sup>Road Sign Information – RSI

## Informations de signalisation routière et affichage des panneaux

La fonction Information sur la signalisation routière (RSI<sup>104</sup>) affiche les panneaux de signalisation de différentes manières en fonction de la signalisation et de la situation.

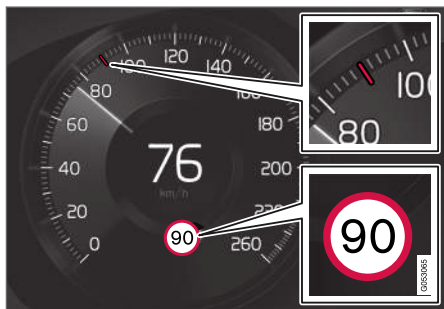

Exemple<sup>105</sup> d'informations enregistrées relatives à la vitesse.

Lorsque le RSI enregistre un panneau routier indiquant une limitation de vitesse, le panneau apparaît à l'écran conducteur sous la forme d'un symbole combiné à un repère coloré sur les graduations du compteur de vitesse.

Si la voiture est équipée de Sensus Navigation\*, des informations concernant la vitesse sont tirées des données de carte, ce qui permet à l'écran conducteur d'afficher ou de modifier des informa-

tions concernant les limitations de vitesse sans avoir passé un panneau de vitesse.



Le symbole de la limitation de vitesse peut éventuellement être accompagné d'un panneau complémentaire<sup>105</sup> indiquant une interdiction (dépassement par exemple).

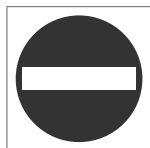

Si vous entrez dans une rue à sens unique, vous serez averti par le clignotement du panneau<sup>105</sup> sur l'écran conducteur.

Si la voiture est équipée de Sensus Navigation\*, les informations de la carte sont utilisées pour déterminer si la voiture roule dans la mauvaise direction.

Le conducteur peut aussi recevoir un avertissement sonore lorsqu'il s'engage sur une voie à sens unique si la fonction **Avvertissement sonore de panneau routier** est activé, voir section « Avvertissement sonore activé/désactivé » dans la section « Information de signalisation routière avec avvertissement de vitesse et réglages ».

## Fin de limitation de vitesse ou d'autoroute

Si la fonction RSI détecte un « panneau de vitesse indirect » signifiant la fin de la limitation actuelle de vitesse, par exemple lorsqu'une autoroute prend fin, un symbole avec le panneau correspondant est affiché à l'écran du conducteur.

Si la voiture est équipée de Sensus Navigation\*, les panneaux de vitesse directs sont normalement affichés ; les panneaux de vitesse indirects ne sont affichés que si la carte ne dispose pas d'informations concernant les limitations de vitesse pour la section de route en question.

Exemples de panneau de vitesse indirect<sup>105</sup> :

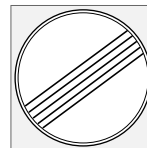

Fin de toutes les limitations.



Fin d'autoroute.

<sup>104</sup>Road Sign Information

<sup>105</sup>Les panneaux routiers varient selon les marchés. Les illustrations de ce manuel ne sont que des exemples.

Le symbole de l'écran conducteur s'éteint au bout de 10 à 30 secondes et reste ainsi jusqu'au panneau de vitesse suivant.

### Limite de vitesse modifiée

Au passage d'un panneau de vitesse direct, lorsqu'une limite de vitesse est modifiée, un symbole indiquant le panneau correspondant est affiché à l'écran conducteur.



Exemples de panneau de vitesse direct<sup>105</sup>.

Le symbole de l'écran conducteur s'éteint au bout de 5 minutes et reste éteint jusqu'au panneau de vitesse suivant.

Si la voiture est équipée de Sensus Navigation\*, un panneau de vitesse est affiché à l'écran conducteur lorsque la carte dispose d'informations concernant les limitations de vitesse pour la section de route en question, même si aucun panneau direct n'a été passé. Si la carte est dénuée d'informations, le panneau s'éteint au bout d'environ 3 minutes après le dernier panneau de vitesse passé.

### Panneaux auxiliaires

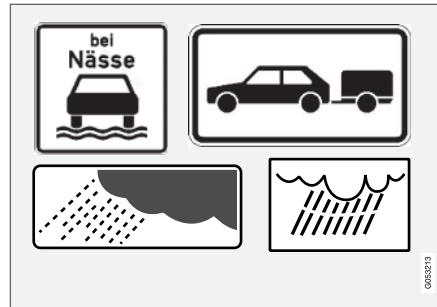

Exemples de panneaux auxiliaires<sup>105</sup>.

Il peut arriver que plusieurs limitations de vitesse soient appliquées à une seule et même route. Dans ce cas, un panneau auxiliaire indique les conditions qui concernent chaque limitation. Il peut s'agir de portions de route particulièrement accidentogènes par temps de pluie et/ou brouillard.

Les panneaux auxiliaires concernant la pluie n'apparaissent que lorsque les essuie-glaces sont utilisés.

Si une remorque est connectée au système électrique de la voiture et si vous passez un panneau routier portant une mention pour les attelages, la vitesse correspondante s'affichera sur l'écran conducteur.

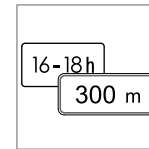

Par exemple, certaines vitesses ne sont valables que sur une certaine distance ou pendant une certaine période de la journée. Le conducteur est informé des conditions grâce à un panneau complémentaire situé

sous le panneau de limitation de vitesse. Le symbole complémentaire sur l'écran conducteur indique soit "DIST" soit "TIME".

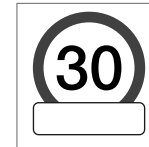

Un panneau complémentaire symbolisé par un cadre vide sous le panneau de limitation de vitesse<sup>105</sup> sur l'écran conducteur signifie que RSI a détecté un panneau comportant des informations complémentaires à la limitation actuelle de vitesse.

### Panneau indiquant une école ou la présence d'enfants



Si le panneau<sup>105</sup> indiquant une école ou la présence d'enfants existe dans les données cartographiques du système de navigation<sup>106</sup>, l'écran conducteur affiche un panneau du même type.

<sup>105</sup>Les panneaux routiers varient selon les marchés. Les illustrations de ce manuel ne sont que des exemples.

<sup>106</sup>Sur les voitures avec Sensus Navigation uniquement.

#### « Informations associées

- Informations sur la signalisation routière\* (p. 402)
- Activer/désactiver l'Information sur la signalisation routière (p. 403)
- Information de signalisation routière avec avertissement de vitesse et réglages (p. 406)

### Informations de signalisation routière et Sensus Navigation

Si la voiture est équipée de Sensus Navigation, les informations relatives à la vitesse de l'unité de navigation dans les cas suivants :

- Panneau indiquant indirectement une limitation de vitesse comme les panneaux d'accès à une autoroute, de route nationale ou d'entrée d'agglomération.
- Si un panneau de limitation de vitesse précédemment détecté n'est plus valable et qu'aucun autre nouveau panneau n'a été détecté.

#### NOTE

Dans certains marchés, la fonction de signalisation routière (RSI) est uniquement disponible en combinaison avec Sensus Navigation\*.

#### NOTE

Si une application tierce téléchargée est utilisée pour la navigation, les informations liées à la vitesse ne seront pas indiquées.

#### Informations associées

- Informations sur la signalisation routière\* (p. 402)

### Information de signalisation routière avec avertissement de vitesse et réglages

L'utilisation de la sous-fonction **Alerte limite de vitesse** pour RSI<sup>107</sup> est optionnelle, le conducteur peut la tenir **en marche** ou **arrêtée**.

**Alerte limite de vitesse** avertit le conducteur en cas de dépassement d'une limitation de vitesse ou d'une « limite de vitesse » présélectionnée ; l'avertissement est répété une fois au bout d'une minute dans la même zone de limitation de vitesse si le conducteur ne réduit pas sa vitesse.

Un nouvel avertissement de dépassement de vitesse, avec un rappel, sera émis lorsque la voiture arrivera dans une autre zone à limitation de vitesse.



Cet avertissement se manifeste par le clignotement du symbole sur l'écran conducteur<sup>108</sup> indiquant la limitation de vitesse en vigueur lorsque celle-ci est dépassée.

<sup>107</sup>Road Sign Information

<sup>108</sup>Les panneaux routiers varient selon les marchés. L'illustration de ce manuel n'est qu'un exemple.



L'avertissement de vitesse est toujours émis si la limitation de vitesse est dépassée simultanément à une indication de la présence d'un radar.

## Configuration

### Réglage de la limite d'avertissement de vitesse

Le conducteur peut recevoir un avertissement à une vitesse supérieure à la limite applicable selon le code de la route.

Choisissez la limite d'avertissement de vitesse comme suit :

1. Sélectionnez **Paramètres → My Car → IntelliSafe → Road Sign Information** sur la Vue principale de l'écran central.
2. Marquez **Alerte limite de vitesse**.  
> La fonction est activée et un sélecteur de limite de vitesse est affiché.
3. Réglez la limite d'avertissement de vitesse à l'aide des flèches vers le haut et vers le bas à l'écran.



Notez que la fonction ne prend pas en compte la limite sélectionnée lorsque l'écran du conducteur affiche le symbole du radar.

### Avertissement sonore Activé/Désactivé

Il est aussi possible de recevoir un avertissement sonore dans le cadre de l'avertissement de vitesse.

Modifiez le réglage de l'avertissement sonore comme suit :

1. Sélectionnez **Paramètres → My Car → IntelliSafe → Road Sign Information** sur la Vue principale de l'écran central.
2. Sélectionnez/désélectionnez **Avertissement sonore de panneau routier** pour activer/désactiver l'avertissement sonore.

Lorsque la fonction **Avertissement sonore de panneau routier** est activée, le conducteur est aussi averti lorsqu'il pénètre dans une rue à sens unique ou un passage interdit.

### Avertissement radar Marche/Arrêt



Si la voiture est équipée de Sensus Navigation\* et si la carte contient des informations concernant les radars, le conducteur peut sélectionner d'être averti de la présence d'un radar par un signal sonore.

Modifiez le réglage de l'avertissement sonore comme suit :

1. Sélectionnez **Paramètres → My Car → IntelliSafe → Road Sign Information** sur la Vue principale de l'écran central.
2. Sélectionnez/désélectionnez **Avertissement sonore de radar** pour activer/désactiver l'avertissement sonore de radar.

### Informations associées

- Informations sur la signalisation routière\* (p. 402)
- Information de signalisation routière avec informations concernant les radars (p. 408)

## Activer/désactiver l'avertissement de vitesse dans les informations de signalisation routière

La sous-fonction **Alerte limite de vitesse** est activée comme suit :

1. Sélectionnez **Paramètres** → **My Car** → **IntelliSafe** → **Road Sign Information** sur la Vue principale de l'écran central.
2. Marquez **Alerte limite de vitesse**.
  - > La fonction est activée et un sélecteur de limite de vitesse est affiché.(Voir description « Réglage de la limite d'avertissement de vitesse » dans la section « Information de signalisation routière avec avertissement de vitesse et réglages »)

### Informations associées

- Informations sur la signalisation routière\* (p. 402)
- Information de signalisation routière avec avertissement de vitesse et réglages (p. 406)

## Information de signalisation routière avec informations concernant les radars

Les voitures équipées de RSI<sup>109</sup> et Sensus Navigation\* peuvent transmettre des informations sur les radars à venir via l'écran conducteur.



Informations concernant les radars sur l'écran conducteur<sup>110</sup>.



Si la voiture dépasse une limite de vitesse détectée lorsque la fonction **Alerte limite de vitesse** est activée, un avertissement est émis pour indiquer l'approche d'un radar à condition que la carte de navigation

de la région en question donne des informations sur les radars.

Pour plus d'informations concernant l'avertissement de vitesse avec radars, consultez également les sections « Information de signalisation routière avec avertissement de vitesse et réglages » et « Limitations de l'information de signalisation routière ».

<sup>109</sup>Road Sign Information

<sup>110</sup>NOTE : l'illustration est simplifiée, les détails peuvent varier selon le modèle de la voiture et le marché/la région.

**i NOTE**

- Pour obtenir un avertissement sonore en cas de dépassement de la vitesse, la fonction **Alerte limite de vitesse** doit être activée et la fonction secondaire **Avertissement sonore de panneau routier** doit être sur **Marche**. Un avertissement sonore est alors émis lorsque la vitesse de la voiture dépasse la vitesse affichée par la fonction RSI sur l'écran conducteur.
- Il est possible qu'un signal sonore de radar soit émis indépendamment de la vitesse de la voiture ou du dépassement d'une limite de vitesse et même si la fonction **Avertissement sonore de panneau routier** est désactivée : Consultez la section « Marche/arrêt **Avertissement radar** » dans « Information de signalisation routière avec avertissement de vitesse et réglages » et marquez **Avertissement sonore de radar**.
- Les informations sur les radars de contrôle de vitesse sur la carte de navigation ne sont pas disponibles pour tous les marchés/régions.

**Informations associées**

- Informations sur la signalisation routière\* (p. 402)
- Information de signalisation routière avec avertissement de vitesse et réglages (p. 406)
- Limites de la fonction d'informations sur la signalisation routière (p. 409)

**Limites de la fonction d'informations sur la signalisation routière**

La fonction Information sur la signalisation routière (RSI<sup>111</sup>) peut souffrir d'une fonctionnalité limitée dans certaines situations.

Exemples de ce qui peut contribuer à réduire le fonctionnement du RSI :

- Panneaux décolorés
- Panneaux placés dans un virage
- Panneaux tordus ou endommagés
- Panneaux placés très haut par rapport au niveau de la chaussée
- Panneaux entièrement/partiellement masqués ou mal placés
- Panneaux partiellement ou entièrement couvert de givre, de neige et/ou de saleté
- les cartes routières numériques<sup>112</sup> sont désuètes, erronées ou ne contiennent pas les informations concernant la vitesse<sup>113</sup>.

<sup>111</sup>Road Sign Information

<sup>112</sup>Dans les voitures équipées du Sensus Navigation\*.

<sup>113</sup>Les données cartographiques avec informations concernant la vitesse ne sont pas disponibles pour toutes les régions.





**i NOTE**

Certains types de porte-vélo, connectés à la prise de véhicule attelé, peuvent être considérés comme un véhicule attelé par la fonction RSI. Dans de telles situations, l'écran conducteur peut indiquer des informations erronées concernant la vitesse.

**i NOTE**

La fonction utilise la caméra de la voiture qui présente certaines limites générales. Référez-vous à la section "Limites de la caméra".

**Informations associées**

- Informations sur la signalisation routière\* (p. 402)
- Limitations de l'unité de caméra (p. 374)

**Driver Alert Control**

La fonction Driver Alert Control (DAC) est conçue pour aider le conducteur à prendre conscience qu'il commence à perdre sa concentration sur la conduite et à zigzaguer, lorsqu'il est distrait ou qu'il s'endort par exemple.

Le rôle de DAC est de détecter une dégradation lente de la concentration et son utilisation principale est prévue pour les autoroutes. Cette fonction n'est pas prévue pour la circulation en milieu urbain.

La fonction est activée lorsque la vitesse est supérieure à 65 km/h (40 mph) et elle reste active tant que la vitesse reste supérieure à 60 km/h (37 mph).

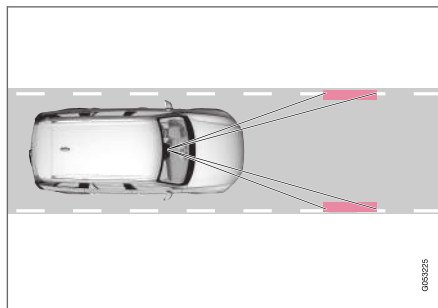

DAC détecte la position de la voiture sur la voie.

Une caméra détecte le marquage au sol sur la chaussée et compare son tracé aux mouvements du volant.

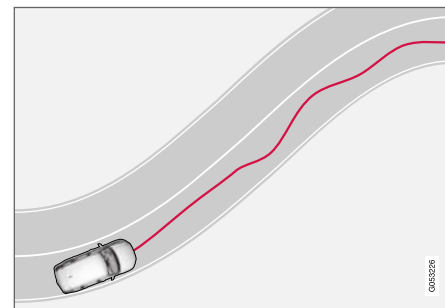

Comportement imprévisible de la voiture sur la voie.



Si les zigzags sont de plus en plus prononcés, le conducteur est averti avec ce symbole à l'écran conducteur accompagné du message texte **Il est temps de faire une pause** et

d'un signal sonore.

Si la voiture est équipée de Sensus Navigation\* et si la fonction **Repos** est active, un lieu adéquat pour faire une pause est également proposé (voir section « Choisir le guidage vers une aire de repos en cas d'avertissement de Driver Alert Control »).



L'avertissement est répété après un instant si le comportement de conduite ne s'est pas amélioré.

### ATTENTION

- La fonction Driver Alert Control est une assistance complémentaire à la conduite dont l'objectif est de faciliter et de sécuriser la conduite. Elle ne peut toutefois pas gérer toutes les situations dans toutes les conditions de circulation, météorologiques et de la chaussée.
- N'utilisez pas Driver Alert Control afin de prolonger la durée de conduite. Le conducteur doit prévoir des pauses régulières afin d'être correctement reposé.
- Driver Alert Control ne peut se substituer à l'attention et au jugement du conducteur et ce dernier a toujours la responsabilité de conduire sa voiture en toute sécurité et de veiller à maintenir une vitesse adaptée et une distance adéquate avec les autres véhicules tout en respectant le code de la route et les lois en vigueur.

### ATTENTION

Un avertissement du Driver Alert Control doit être pris très au sérieux puisqu'un conducteur somnolent n'est souvent pas conscient de son état.

En cas d'alerte ou de sensation de fatigue :

- Arrêtez la voiture dès que possible en un lieu sûr et reposez-vous.

Des études ont montré qu'il est aussi dangereux de conduire fatigué que sous l'emprise de l'alcool ou de stupéfiants.

#### Informations associées

- Activer/désactiver Driver Alert Control (p. 411)
- Sélectionner le guidage vers une aire de repos en cas d'alerte de la fonction Driver Alert Control (p. 412)
- Limites de Driver Alert Control (p. 412)

## Activer/désactiver Driver Alert Control

La fonction Driver Alert Control (DAC) peut être activée/désactivée.

### Marche/Arrêt

Pour modifier les paramètres de DAC :

1. Appuyez sur **Paramètres** de la Vue principale de l'écran central.
2. Sélectionnez **My Car** → **IntelliSafe** → **Driver Alert Control**.
3. Sélectionnez/désélectionnez **Alerte vigilance** pour activer/désactiver DAC.

### Informations associées

- Driver Alert Control (p. 410)

## Sélectionner le guidage vers une aire de repos en cas d'alerte de la fonction Driver Alert Control

Il est possible de choisir si la fonction **Repos** doit être activée ou désactivée.

Sur les voitures équipées de Sensus Navigation\*, le conducteur peut activer un système de guidage qui propose automatiquement une aire de repos adéquate lorsque la fonction DAC émet un avertissement.

Pour choisir **Repos** :

1. Appuyez sur **Paramètres** de la Vue principale de l'écran central.
2. Sélectionnez **My Car** → **IntelliSafe** → **Driver Alert Control**.
3. Sélectionnez/désélectionnez **Repos** pour activer/désactiver la fonction.

### Informations associées

- Driver Alert Control (p. 410)

## Limites de Driver Alert Control

La fonctionnalité du Driver Alert Control (DAC) peut être limitée dans certaines situations.

Dans certains cas, le système peut émettre un avertissement sans que la concentration ne soit en cause. Par exemple :

- en cas fort vent latéral
- en cas d'ornières sur la chaussée.

### ATTENTION

Dans certaines situations, le comportement du conducteur peut ne pas changer malgré son état de fatigue (si la fonction Pilot Assist est utilisée par exemple) et le DAC n'émettra donc aucun avertissement.

Il est donc très important de toujours s'arrêter pour faire une pause dès le moindre signe de fatigue, que la fonction DAC ait émis un avertissement ou non.

### NOTE

La fonction utilise la caméra de la voiture qui présente certaines limites générales. Référez-vous à la section "Limites de la caméra".

### Informations associées

- Driver Alert Control (p. 410)
- Limitations de l'unité de caméra (p. 374)

## Assistance de sortie de voie

Le rôle de l'assistance de sortie de voie (LKA<sup>114</sup>) est d'aider le conducteur sur autoroute (ou sur des routes de même type) à réduire le risque que la voiture quitte sa voie de circulation.

L'assistance de sortie de voie ramène la voiture dans la voie de circulation et/ou avertit le conducteur avec un signal sonore ou des vibrations au volant.

L'assistance de sortie de voie est active lorsque la vitesse est comprise entre 65 et 200 km/h (40-125 mph) sur des chaussées avec un marquage au sol visible.

Sur les petites routes, la fonction peut être indisponible et mise en mode veille. La fonction est à nouveau disponible lorsque la route redevient plus large.

<sup>114</sup>Lane Keeping Aid

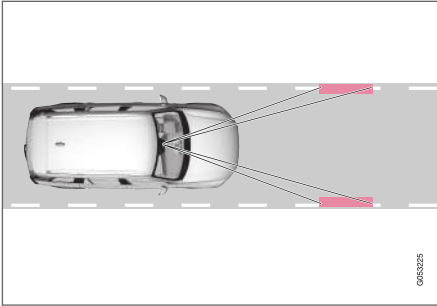

Une caméra lit le marquage au sol indiquant les limites de la chaussée/de la voie de circulation.

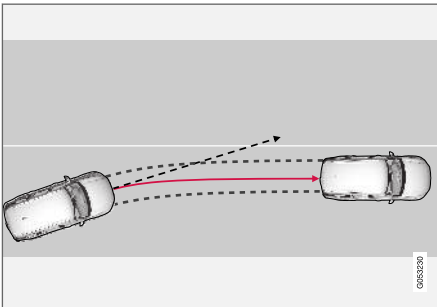

L'assistance de voie ramène la voiture dans sa voie de circulation.

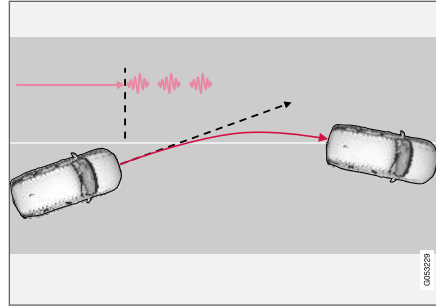

L'assistance de sortie de voie avertit le conducteur par des vibrations dans le volant<sup>115</sup>.

Le comportement de l'assistance de sortie de voie varie selon les réglages :

- **Assistance<sup>116</sup> activé** : Si la voiture est sur le point de franchir le marquage latéral au sol, la fonction LKA remet activement la voiture dans sa voie à l'aide d'un léger couple dans le volant.
- **Avertissement<sup>116</sup> activé** : Si la voiture est sur le point de franchir une ligne latérale, le conducteur est averti par des vibrations dans le volant.

### **i** NOTE

Lorsque les clignotants sont activés, l'assistance de sortie de voir n'intervient pas (aucun contrôle de la direction ni avertissement).

### **A** ATTENTION

- La fonction Assistant de sortie de voie est une assistance complémentaire à la conduite dont l'objectif est d'améliorer la sécurité routière. Elle ne peut toutefois pas gérer toutes les situations dans toutes les conditions de circulation, météorologiques et de la chaussée.
- La fonction ne peut se substituer à l'attention et au jugement du conducteur et ce dernier a toujours la responsabilité de conduire sa voiture en toute sécurité et de veiller à maintenir une vitesse adaptée et une distance adéquate avec les autres véhicules tout en respectant le code de la route et les lois en vigueur.

<sup>115</sup>La fréquence des vibrations varie : plus la voiture se trouve sur le marquage au sol, plus les impulsions sont longues.

<sup>116</sup>Référez-vous à la rubrique « Options d'assistance pour LKA » dans la section « Activer/désactiver l'Assistance de sortie de voie ».

## « L'assistance de sortie de voie n'intervient pas

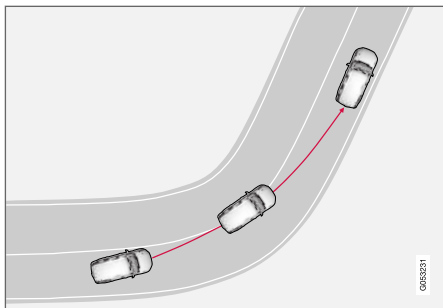

L'assistance de sortie de voie n'intervient pas dans les virages serrés.

Dans certains cas, l'assistance de sortie de voie permet le franchissement du marquage au sol sans intervenir (correction de trajectoire ou avertissement), par exemple lorsque les clignotants sont utilisés ou dans un virage.

### Informations associées

- Aide à la conduite avec assistance de sortie de voie (p. 414)
- Limites de l'assistant de sortie de voie (p. 416)
- Activer/désactiver l'assistance de sortie de voie (p. 415)
- Choisir les options d'assistance pour l'assistance de sortie de voie (p. 415)

- Symboles et messages pour l'assistance de sortie de voie (p. 417)
- Symboles d'assistance de sortie de voie à l'écran conducteur (p. 419)

## Aide à la conduite avec assistance de sortie de voie

Pour que la fonction d'aide à la conduite LKA<sup>117</sup> fonctionne, le conducteur doit tenir les mains sur le volant.



Ce symbole de l'écran conducteur indique que la fonction LKA est activée et vérifie de façon continue que le conducteur tient les mains sur le volant.

1. Si le conducteur ne tient pas les mains sur le volant, un signal d'avertissement retentit et un message invite le conducteur à prendre activement les commandes de la voiture :  
**Lane Keeping Aid Utilisez la direction**
2. Si la fonction LKA détecte que le conducteur ne prend pas les commandes de la voiture, le message est répété avec un signal d'avertissement plus long que le précédent.
3. Si le conducteur ne prend pas alors les commandes de la voiture, un autre signal d'avertissement court retentit à une autre tonalité, la fonction LKA est désactivée, un autre sym-

bole est allumé et le message suivant est affiché :



**– Lane Keeping Aid – Utilisez la direction**

La fonction LKA sera ensuite désactivée jusqu'à ce que le conducteur reprenne les commandes.

Le signal d'avertissement cesse, le symbole d'information et le message s'éteignent lorsque la fonction LKA détecte que le conducteur a repris activement les commandes de la voiture.

#### Informations associées

- Assistance de sortie de voie (p. 412)

### Activer/désactiver l'assistance de sortie de voie

L'utilisation de la fonction d'assistance de sortie de voie LKA<sup>118</sup> est optionnelle, le conducteur peut la tenir **en marche** ou **arrêtée**.

#### Marche/Arrêt



Appuyez sur le bouton **Lane Keeping Aid** de la vue Fonctions de l'écran central.

- Témoin VERT - LKA est activée.
- Témoin GRIS - LKA est désactivée.

#### Informations associées

- Assistance de sortie de voie (p. 412)

### Choisir les options d'assistance pour l'assistance de sortie de voie

Le conducteur peut décider du comportement de LKA<sup>119</sup> si la voiture quitte sa voie de circulation.

1. Sélectionnez **Paramètres** → **My Car** → **IntelliSafe** sur la Vue principale de l'écran central.
2. Avec **Mode Lane Keeping Aid**, faites le choix du mode de réaction du LKA :
  - **Assistance** - une assistance de trajectoire est fournie sans aucun avertissement au conducteur.
  - **Deux** - le conducteur bénéficie à la fois de l'avertissement et de la correction de trajectoire.
  - **Avertissement** - seul un avertissement est transmis au conducteur.

#### Informations associées

- Assistance de sortie de voie (p. 412)

<sup>117</sup>Lane Keeping Aid

<sup>118</sup>Lane Keeping Aid

<sup>119</sup>Lane Keeping Aid

## Limites de l'assistant de sortie de voie

Dans certaines conditions difficiles, l'assistance de sortie de voie peut rencontrer des difficultés pour aider le conducteur correctement. Il est alors conseillé de désactiver la fonction.

Exemples de telles situations :

- chantier routier
- conditions hivernale de la chaussée
- revêtement de la chaussée en mauvais état
- conduite très sportive
- conditions météorologiques mauvaises avec visibilité réduite
- routes dont la signalisation au sol est peu visible ou absente
- accotements ou autres lignes que les bandes latérales de la voie
- lorsque la direction assistée fonctionne à puissance réduite, par exemple en cas de surchauffe (voir section « Résistance du volant en fonction de la vitesse »).

## Informations associées

- Assistance de sortie de voie (p. 412)
- Résistance au volant en fonction de la vitesse (p. 304)
- Limitations de l'unité de caméra (p. 374)





### NOTE

La fonction utilise la caméra de la voiture qui présente certaines limites générales. Référez-vous à la section "Limites de la caméra".

## Symboles et messages pour l'assistance de sortie de voie

Divers symboles et messages concernant l'assistance de sortie de voie LKA<sup>120</sup> peuvent s'afficher sur l'écran conducteur.

Le tableau suivant montre quelques exemples.

Symbole	Message	Signification
	<b>Sys. aide à la conduite</b> Fonctionnalité réduite Entretien nécessaire	Le système ne fonctionne pas comme il se doit. Il faut contacter un atelier - un atelier Volvo agréé est recommandé.
	<b>Capteur pare-brise</b> Capteur bloqué. Voir le manuel.	La capacité de la caméra à lire la voie devant la voiture est réduite.
	<b>Lane Keeping Aid</b> Utilisez la direction	La correction de trajectoire de LKA ne fonctionne pas si le conducteur n'a pas les mains sur le volant. Suivez l'invitation et contrôlez votre véhicule.
	<b>Lane Keeping Aid</b> Utilisez la direction	LKA passe en mode veille jusqu'à ce que le conducteur reprenne les commandes de la voiture.

<sup>120</sup>Lane Keeping Aid

## ASSISTANCE À LA CONDUITE

- ◀ Vous pouvez supprimer les messages avec une courte pression sur le bouton , situé au centre des commandes au volant droites.

Si un message reste affiché : Contactez un réparateur. Un réparateur Volvo agréé est recommandé.

### **Informations associées**

- Assistance de sortie de voie (p. 412)



## Symboles d'assistance de sortie de voie à l'écran conducteur

L'assistance de sortie de voie LKA<sup>121</sup> est indiquée par un symbole à l'écran conducteur dans différentes situations.



Voici quelques exemples de symboles et les situations dans lesquelles ils apparaissent :

### Disponible



Disponible - les lignes latérales du symbole sont BLANCHES.

L'assistance de sortie de voie détecte le marquage au sol latéral (une ou deux lignes) de la voie de circulation.

### Non disponible

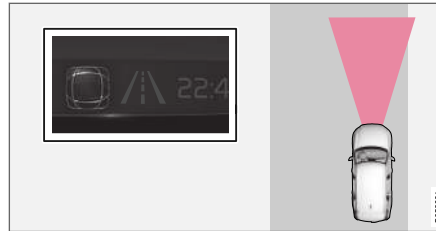

Non disponible - les lignes latérales du symbole sont GRISES.

L'assistance de sortie de voie ne peut pas détecter les lignes latérales de la route, la vitesse est trop faible ou la route est trop étroite.

### Témoin de correction de trajectoire/avertissement



Correction de trajectoire/Avvertissement - les lignes latérales du symbole sont COLORÉES.

L'assistance de sortie de voie indique que le système émet un avertissement et/ou tente de replacer la voiture dans sa voie de circulation.

### Informations associées

- Assistance de sortie de voie (p. 412)

<sup>121</sup>Lane Keeping Aid

## Correction de trajectoire en cas de risque de collision

Le rôle de la fonction **Assistance évitement collision** est d'aider le conducteur à réduire le risque que la voiture quitte sa voie de circulation et/ou entre en collision avec un autre véhicule/ obstacle en corrigeant activement sa trajectoire afin de la ramener dans sa voie et/ou d'effectuer une manœuvre d'évitement.

La fonction **Assistance évitement collision** est constituée de trois fonctions secondaires :

- Correction de trajectoire en cas de risque de sortie de route
- Correction de trajectoire en cas de risque de collision avec un véhicule en sens inverse
- Correction de trajectoire en cas de risque de collision par l'arrière\*

Après une intervention automatique, l'écran conducteur indique qu'elle a eu lieu avec un message texte :

- **Assistance évitement collision Intervention automat.**

### **i** NOTE

C'est toujours le conducteur qui contrôle la direction de la voiture. Le système ne prend jamais les commandes.

## Informations associées

- Activer/désactiver la correction de trajectoire en cas de risque de collision (p. 421)
- Symboles et messages de la correction de trajectoire en cas de risque de collision (p. 430)
- Correction de trajectoire en cas de risque de sortie de route (p. 421)
- Niveau de correction de trajectoire en cas de risque de sortie de route (p. 422)
- Activation/désactivation de la correction de trajectoire en cas de risque de sortie de route (p. 423)
- Limites de la correction de trajectoire en cas de risque de sortie de route (p. 423)
- Correction de trajectoire en cas de risque de collision avec un véhicule en sens inverse (p. 424)
- Activation/désactivation de l'assistance en cas de risque de collision avec un véhicule en sens inverse (p. 425)
- Limites de la Correction de trajectoire en cas de risque de collision avec un véhicule en sens inverse (p. 426)
- Correction de trajectoire en cas de risque de collision par l'arrière\* (p. 427)
- Activation/désactivation de la correction de trajectoire en cas de risque de collision par l'arrière\* (p. 428)

- Limites de la correction de trajectoire en cas de risque de collision par l'arrière (p. 428)

## Activer/désactiver la correction de trajectoire en cas de risque de collision

L'utilisation de cette fonction est optionnelle, le conducteur peut la tenir **en marche** ou **arrêtée**.

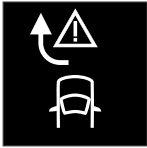

Altermes l'**activation** et la **désactivation** à l'aide de ce bouton dans la vue Fonctions de l'écran central.

### **i** NOTE

Lorsque la fonction **Assistance évitement collision** est désactivée, toutes les sous-fonctions sont désactivées :

- Correction de trajectoire en cas de risque de sortie de route
- Correction de trajectoire en cas de risque de collision avec un véhicule en sens inverse
- Correction de trajectoire en cas de risque de collision par l'arrière\*

Outre la possibilité de désactiver la fonction, le conducteur est invité à la maintenir activée puisque, dans la plupart des cas, elle peut améliorer la sécurité.

### Informations associées

- Correction de trajectoire en cas de risque de collision (p. 420)

## Correction de trajectoire en cas de risque de sortie de route

Le rôle de la fonction secondaire est d'aider le conducteur à réduire le risque de quitter la route en gérant activement la voiture afin de la ramener sur la chaussée.

La fonction est active lorsque la vitesse est comprise entre 65 et 140 km/h (40-87 mph) sur des chaussées avec une signalisation latérale au sol visible.

Une caméra lit la signalisation au sol et le bord de la route. Si la voiture s'apprête à sortir de la route, elle est ramenée sur la route ; si l'intervention du système n'est pas suffisante pour éviter une sortie de route, le freinage est également activé.

La fonction n'intervient en revanche **pas** avec la correction de trajectoire ni avec le freinage si les clignotants sont utilisés. Et si la fonction détecte que le conducteur adopte une conduite active, l'activation de la fonction n'aura pas lieu.

Après une intervention automatique, l'écran conducteur indique qu'elle a eu lieu avec un message texte :

- **Assistance évitement collision Intervention automat.**





**ATTENTION**

- La sous-fonction « Correction de trajectoire en cas de risque de sortie de route » est une assistance complémentaire à la conduite dont l'objectif est d'améliorer la sécurité routière. Elle ne peut toutefois pas gérer toutes les situations dans toutes les conditions de circulation, météorologiques et de la chaussée.
- La fonction ne peut pas détecter les barrières, les clôtures ni les obstacles sur le côté de la chaussée.
- La fonction « Correction de trajectoire en cas de risque de sortie de route » ne peut se substituer à l'attention et au jugement du conducteur et ce dernier a toujours la responsabilité de conduire sa voiture en toute sécurité et de veiller à maintenir une vitesse adaptée et une distance adéquate avec les autres véhicules tout en respectant le code de la route et les lois en vigueur.

**Informations associées**

- Correction de trajectoire en cas de risque de collision (p. 420)

**Niveau de correction de trajectoire en cas de risque de sortie de route**

La fonction a deux niveaux d'activation pour son intervention :

- Correction de trajectoire uniquement
- Correction de trajectoire avec intervention du freinage

**Correction de trajectoire uniquement**

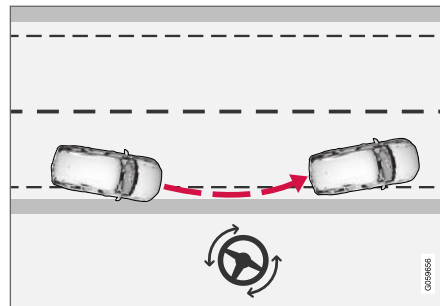

Intervention avec la correction de trajectoire.

**Correction de trajectoire avec intervention du freinage**

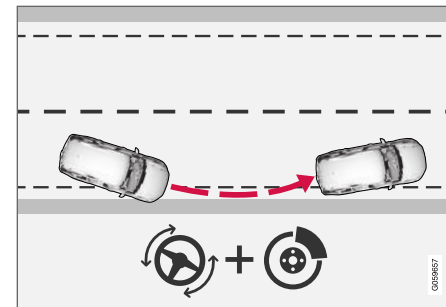

Intervention avec la correction de trajectoire et le freinage.

L'intervention du freinage aide dans les situations où la correction de trajectoire seule ne suffit pas. La puissance du freinage est automatiquement adaptée en fonction de la situation de sortie de route.

**Informations associées**

- Correction de trajectoire en cas de risque de collision (p. 420)

## Activation/désactivation de la correction de trajectoire en cas de risque de sortie de route

L'utilisation de cette fonction est optionnelle, le conducteur peut la tenir **en marche** ou **arrêtée**.

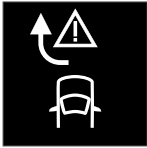

Altermes l'**activation** et la **désactivation** à l'aide de ce bouton dans la vue Fonctions de l'écran central.

### **i** NOTE

Lorsque la fonction **Assistance évitement collision** est désactivée, toutes les sous-fonctions sont désactivées :

- Correction de trajectoire en cas de risque de sortie de route
- Correction de trajectoire en cas de risque de collision avec un véhicule en sens inverse
- Correction de trajectoire en cas de risque de collision par l'arrière\*

Outre la possibilité de désactiver la fonction, le conducteur est invité à la maintenir activée puisque, dans la plupart des cas, elle peut améliorer la sécurité.

### Informations associées

- Correction de trajectoire en cas de risque de collision (p. 420)
- Correction de trajectoire en cas de risque de sortie de route (p. 421)

## Limites de la correction de trajectoire en cas de risque de sortie de route

Dans certaines conditions difficiles, la fonction peut rencontrer des difficultés pour aider le conducteur correctement. Il est alors conseillé de la désactiver.

Exemples de telles situations :

- chantier routier
- conditions hivernales de la chaussée
- petites routes
- revêtement de la chaussée en mauvais état
- conduite très sportive
- conditions météorologiques mauvaises avec visibilité réduite
- routes dont la signalisation au sol est peu visible ou absente
- accotements ou autres lignes que les bandes latérales de la voie
- lorsque la direction assistée fonctionne à puissance réduite, par exemple en cas de surchauffe (voir section « Résistance du volant en fonction de la vitesse »).





### **i** NOTE

La fonction utilise l'unité combinée caméra-radar de la voiture qui présente certaines limites. Référez-vous à la section « Limites de l'unité caméra » ou « Limites de l'unité radar ».

### Informations associées

- Correction de trajectoire en cas de risque de collision (p. 420)
- Résistance au volant en fonction de la vitesse (p. 304)
- Limitations de l'unité de caméra (p. 374)
- Limitations de l'unité radar (p. 364)

## Correction de trajectoire en cas de risque de collision avec un véhicule en sens inverse

La fonction secondaire peut aider un conducteur distrait et qui ne se rend pas compte que la voiture se déporte vers la voie de circulation en sens inverse.

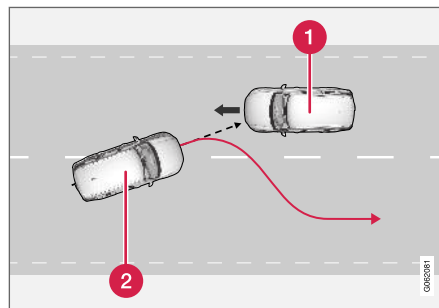

La fonction peut aider le conducteur en ramenant la voiture dans sa propre voie de circulation.

- 1** Véhicule arrivant en sens inverse
- 2** Votre voiture

La fonction est active lorsque la vitesse est comprise entre 60 et 140 km/h (37-87 mph) sur des chaussées avec une signalisation latérale au sol visible.

Si la voiture est sur le point de quitter sa voie de circulation et qu'un véhicule arrive en sens inverse, la fonction peut aider le conducteur à

corriger la trajectoire de la voiture pour la rediriger dans sa file.

La fonction n'intervient en revanche **pas** avec la correction de trajectoire si les clignotants sont activés. Et si la fonction détecte que le conducteur adopte une conduite active, l'activation de la fonction n'aura pas lieu.

Après une intervention automatique, l'écran conducteur indique qu'elle a eu lieu avec un message texte :

- **Assistance évitement collision Intervention automat.**

**ATTENTION**

- La fonction « Correction de trajectoire en cas de risque de collision avec un véhicule en sens inverse » est une assistance complémentaire à la conduite dont l'objectif est d'améliorer la sécurité routière. Elle ne peut toutefois pas gérer toutes les situations dans toutes les conditions de circulation, météorologiques et de la chaussée.
- La correction de trajectoire n'est activée qu'en cas de risque élevé de collision. N'attendez jamais l'intervention de la fonction.
- La fonction ne peut se substituer à l'attention et au jugement du conducteur et ce dernier a toujours la responsabilité de conduire sa voiture en toute sécurité et de veiller à maintenir une vitesse adaptée et une distance adéquate avec les autres véhicules tout en respectant le code de la route et les lois en vigueur.

**Informations associées**

- Correction de trajectoire en cas de risque de collision (p. 420)
- Activation/désactivation de l'assistance en cas de risque de collision avec un véhicule en sens inverse (p. 425)

- Limites de la Correction de trajectoire en cas de risque de collision avec un véhicule en sens inverse (p. 426)

**Activation/désactivation de l'assistance en cas de risque de collision avec un véhicule en sens inverse**

L'utilisation de cette fonction est optionnelle, le conducteur peut la tenir **en marche** ou **arrêtée**.



Altermz l'**activation** et la **désactivation** à l'aide de ce bouton dans la vue Fonctions de l'écran central.

**NOTE**

Lorsque la fonction **Assistance évitement collision** est désactivée, toutes les sous-fonctions sont désactivées :

- Correction de trajectoire en cas de risque de sortie de route
- Correction de trajectoire en cas de risque de collision avec un véhicule en sens inverse
- Correction de trajectoire en cas de risque de collision par l'arrière\*

Outre la possibilité de désactiver la fonction, le conducteur est invité à la maintenir activée puisque, dans la plupart des cas, elle peut améliorer la sécurité.



#### « Informations associées

- Correction de trajectoire en cas de risque de collision (p. 420)
- Correction de trajectoire en cas de risque de collision avec un véhicule en sens inverse (p. 424)

### Limites de la Correction de trajectoire en cas de risque de collision avec un véhicule en sens inverse

La fonction peut être limitée dans certaines situations et ne pas intervenir, comme dans les cas suivants :

- pour les petits véhicules comme les motos
- sur les routes dont la signalisation au sol n'est pas claire
- si la plus grande partie de la voiture est déjà dans la voie adjacente
- hors de l'intervalle de vitesse 60-140 km/h (37-87 mph)
- lorsque la direction assistée fonctionne à puissance réduite, par exemple en cas de surchauffe (voir section « Résistance du volant en fonction de la vitesse »).

Autres situations pouvant poser problème :

- chantier routier
- conditions hivernales de la chaussée
- petites routes
- revêtement de la chaussée en mauvais état
- conduite très sportive
- conditions météorologiques mauvaises avec visibilité réduite.

Dans ces conditions difficiles, la fonction peut rencontrer des difficultés pour aider le conducteur correctement. Il est alors conseillé de la désactiver.

#### NOTE

La fonction utilise l'unité combinée caméra-radar de la voiture qui présente certaines limites. Référez-vous à la section « Limites de l'unité caméra » ou « Limites de l'unité radar ».

#### Informations associées

- Correction de trajectoire en cas de risque de collision (p. 420)
- Correction de trajectoire en cas de risque de collision avec un véhicule en sens inverse (p. 424)
- Résistance au volant en fonction de la vitesse (p. 304)
- Limitations de l'unité de caméra (p. 374)
- Limitations de l'unité radar (p. 364)



## Correction de trajectoire en cas de risque de collision par l'arrière\*

La fonction secondaire peut aider un conducteur distrait qui ne se rend pas compte que la voiture est sur le point de quitter sa propre voie de circulation alors qu'un autre véhicule arrive par l'arrière ou se trouve dans l'angle mort.

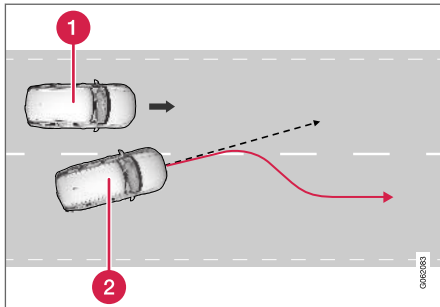

La fonction peut aider le conducteur en en dirigeant la voiture dans sa propre voie de circulation.

- 1 Autre véhicule dans l'angle mort
- 2 Votre voiture

Si la voiture est sur le point de quitter sa voie de circulation et qu'un autre véhicule se trouve dans l'angle mort ou approche rapidement dans une voie adjacente, la fonction peut aider le conducteur à corriger la trajectoire de la voiture pour la rediriger dans sa file.

La fonction peut également intervenir si le conducteur change volontairement de voie, après avoir activé les indicateurs de direction, sans s'apercevoir qu'un autre véhicule s'approche.

La fonction est active lorsque la vitesse est comprise entre 60 et 140 km/h (37-87 mph) sur des chaussées avec une signalisation latérale au sol visible.

Après une intervention automatique, l'écran conducteur indique qu'elle a eu lieu avec un message texte :

- **Assistance évitement collision**  
**Intervention automat.**

### **ATTENTION**

- La fonction « Correction de trajectoire en cas de risque de collision par l'arrière » est une assistance complémentaire à la conduite dont l'objectif est d'améliorer la sécurité routière. Elle ne peut toutefois pas gérer toutes les situations dans toutes les conditions de circulation, météorologiques et de la chaussée.
- La correction de trajectoire n'est activée qu'en cas de risque élevé de collision. N'attendez jamais l'intervention de la fonction.
- La fonction ne peut se substituer à l'attention et au jugement du conducteur et ce dernier a toujours la responsabilité de conduire sa voiture en toute sécurité et de veiller à maintenir une vitesse adaptée et une distance adéquate avec les autres véhicules tout en respectant le code de la route et les lois en vigueur.

### Informations associées

- Correction de trajectoire en cas de risque de collision (p. 420)
- Activation/désactivation de la correction de trajectoire en cas de risque de collision par l'arrière\* (p. 428)
- Limites de la correction de trajectoire en cas de risque de collision par l'arrière (p. 428)

## Activation/désactivation de la correction de trajectoire en cas de risque de collision par l'arrière\*

L'utilisation de cette fonction est optionnelle, le conducteur peut la tenir **en marche** ou **arrêtée**.



Altermes l'**activation** et la **désactivation** à l'aide de ce bouton dans la vue Fonctions de l'écran central.

### **i** NOTE

Lorsque la fonction **Assistance évitement collision** est désactivée, toutes les sous-fonctions sont désactivées :

- Correction de trajectoire en cas de risque de sortie de route
- Correction de trajectoire en cas de risque de collision avec un véhicule en sens inverse
- Correction de trajectoire en cas de risque de collision par l'arrière\*

Outre la possibilité de désactiver la fonction, le conducteur est invité à la maintenir activée puisque, dans la plupart des cas, elle peut améliorer la sécurité.

### Informations associées

- Correction de trajectoire en cas de risque de collision (p. 420)
- Correction de trajectoire en cas de risque de collision par l'arrière\* (p. 427)

## Limites de la correction de trajectoire en cas de risque de collision par l'arrière

La fonction peut être limitée dans certaines situations et ne pas intervenir, comme dans les cas suivants :

- pour les petits véhicules comme les motos
- si la plus grande partie de la voiture est déjà dans la voie adjacente
- sur routes/voies de circulation dont la signalisation au sol est peu visible ou absente
- hors de l'intervalle de vitesse 60-140 km/h (37-87 mph)
- lorsque la direction assistée fonctionne à puissance réduite, par exemple en cas de surchauffe (voir section « Résistance du volant en fonction de la vitesse »).

Autres situations pouvant poser problème :

- chantier routier
- conditions hivernales de la chaussée
- petites routes
- revêtement de la chaussée en mauvais état
- conduite très sportive
- conditions météorologiques mauvaises avec visibilité réduite.

Dans ces conditions difficiles, la fonction peut rencontrer des difficultés pour aider le conduc-

teur correctement. Il est alors conseillé de la désactiver.

**i NOTE**

La fonction utilise l'unité combinée caméra-radar de la voiture qui présente certaines limites. Référez-vous à la section « Limites de l'unité caméra » ou « Limites de l'unité radar ».

Outre l'unité de caméra/radar, la fonction utilise aussi le radar arrière de la voiture qui présente aussi quelques limites dont le conducteur doit être conscient. Consultez les informations complémentaires de la section « Limitations de BLIS ».



**Informations associées**

- Correction de trajectoire en cas de risque de collision (p. 420)
- Correction de trajectoire en cas de risque de collision par l'arrière\* (p. 427)
- Résistance au volant en fonction de la vitesse (p. 304)
- Limitations de l'unité de caméra (p. 374)
- Limitations de l'unité radar (p. 364)
- Limites de BLIS (p. 394)

## Symboles et messages de la correction de trajectoire en cas de risque de collision

Divers symboles et messages concernant la fonction peuvent s'afficher sur l'écran conducteur.

Le tableau suivant montre quelques exemples.

Symbole	Message	Signification
	<b>Assistance évitement collision</b> <b>Intervention automat.</b>	Parallèlement à l'activation de la fonction, un message apparaît pour informer le conducteur que le système a été activé.
	<b>Capteur pare-brise</b> <b>Capteur bloqué. Voir le manuel.</b>	La capacité de la caméra à lire la voie devant la voiture est réduite.

Vous pouvez supprimer les messages avec une courte pression sur le bouton  , situé au centre des commandes au volant droites.

Si un message reste affiché : Contactez un réparateur. Un réparateur Volvo agréé est recommandé.

### Informations associées

- Correction de trajectoire en cas de risque de collision (p. 420)

## Aide au stationnement\*

La fonction d'aide au stationnement peut aider le conducteur lors de manœuvres dans des espaces restreints en lui indiquant la distance séparant la voiture des obstacles alentours grâce à des signaux acoustiques et à une représentation graphique sur l'écran central.

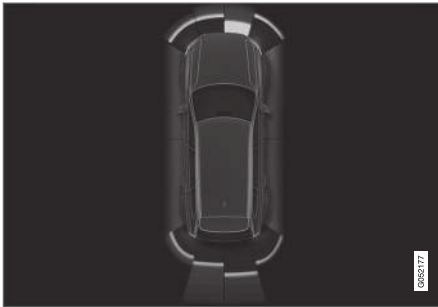

Écran représentant les zones d'obstacle et les secteurs de détection.

L'écran central affiche une vue d'ensemble de la voiture par rapport aux obstacles détectés.

Le secteur repéré indique où se trouve l'obstacle. Plus le secteur sélectionné vers l'avant/vers l'arrière est proche du symbole voiture, plus la distance entre la voiture et l'obstacle détecté est courte.

Les secteurs latéraux changent de couleur lorsque la distance diminue entre la voiture et un objet.

Plus la distance à l'obstacle est courte, plus les signaux sonores sont rapprochés. Tout autre son provenant du système audio est automatiquement atténué.

Le signal acoustique indiquant un obstacle à l'avant et sur les côtés de la voiture est actif lorsque celle-ci est en mouvement mais il est désactivé lorsque la voiture est à l'arrêt au moins pendant environ 2 secondes. Le signal acoustique indiquant un obstacle à l'arrière est actif même lorsque la voiture est immobile.

Lorsque la distance à un obstacle est inférieure à env. 30 cm (1 ft), à l'avant ou à l'arrière de la voiture, la tonalité est constante et le champ du capteur actif le plus proche du symbole de voiture est plein.

Lorsque la distance à un obstacle est inférieure à env. 25 cm (0,8 ft) sur les côtés, la tonalité retentit avec une pulsation intense et le champ de secteur actif change de couleur, passant de l'ORANGE au ROUGE.

Le niveau sonore de l'aide au stationnement peut être réglé tandis que le signal sonore retentit, à l'aide du bouton de réglage **[>II]** de la console centrale. Les réglages peuvent également être effectués dans l'option de menu **Paramètres** de la Vue principale.

### **i** NOTE

- Hormis dans le secteur le plus proche du symbole de la voiture, des avertissements lumineux ne sont donnés que pour les objets qui se trouvent directement sur la trajectoire de la voiture.

### **!** ATTENTION

- La fonction d'Aide au stationnement est une assistance complémentaire à la conduite dont l'objectif est de faciliter et de sécuriser la conduite. Elle ne peut toutefois pas gérer toutes les situations dans toutes les conditions de circulation, météorologiques et de la chaussée.
- Les capteurs de stationnement ont des angles morts dans lesquels les obstacles ne peuvent être décelés.
- Faites particulièrement attention aux personnes et aux animaux proches de la voiture.
- L'aide au stationnement ne peut se substituer à l'attention et au jugement du conducteur et ce dernier a toujours la responsabilité de conduire sa voiture en toute sécurité et de veiller à maintenir une vitesse adaptée et une distance adéquate avec les autres véhicules tout en respectant le code de la route et les lois en vigueur.



#### « Informations associées

- Aide au stationnement vers l'avant, vers l'arrière et le long des côtés (p. 432)
- Activer/désactiver l'aide au stationnement (p. 434)
- Limites de l'aide au stationnement (p. 434)
- Entretien recommandé de l'aide au stationnement (p. 435)
- Symboles et messages relatifs à l'aide au stationnement (p. 436)

### Aide au stationnement vers l'avant, vers l'arrière et le long des côtés

L'aide au stationnement a différents paramètres selon la partie de la voiture qui s'approche d'un obstacle.

#### Avant

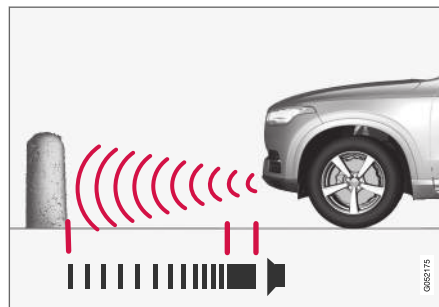

Tonalité constante de signal d'avertissement à moins d'environ 30 cm (1 ft) d'un obstacle <sup>122</sup>.

Les capteurs avant de l'aide au stationnement sont automatiquement activés au démarrage du moteur. Ils sont activés lorsque la vitesse est inférieure à 10 km/h (6 mph).

La zone de détection va jusqu'à environ 80 cm (2,5 ft) devant la voiture.

#### **i** NOTE

L'aide au stationnement est désactivée lors du serrage du frein de stationnement ou si la position **P** de la boîte de vitesses automatique est engagée, le cas échéant.

#### **i** IMPORTANT

Pour la pose de feux supplémentaires : Pensez qu'ils ne doivent pas gêner les capteurs - les feux supplémentaires pourraient alors être considérés comme des obstacles.

#### Vers l'arrière

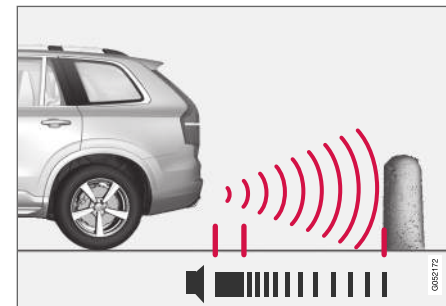

Tonalité constante de signal d'avertissement à moins d'environ 30 cm (1 ft) d'un obstacle <sup>122</sup>/**>**

<sup>122</sup>L'illustration est schématique, les détails peuvent varier selon le modèle de la voiture.

Les capteurs arrière sont activés si la voiture recule sans aucun rapport engagé ou lorsque le sélecteur de vitesses est en position de marche arrière.

La zone de détection va jusqu'à environ 1,5 m (5 ft) derrière la voiture.

En cas de marche arrière avec une remorque branchée au système électrique de la voiture, l'aide au stationnement est automatiquement désactivée à l'arrière.

### **i** NOTE

Si vous reculez avec une remorque ou une porte-vélos sur le crochet d'attelage, sans le câblage de remorque d'origine Volvo, vous devrez probablement désactiver manuellement l'aide au stationnement pour éviter que les capteurs ne réagissent.

### Côtés

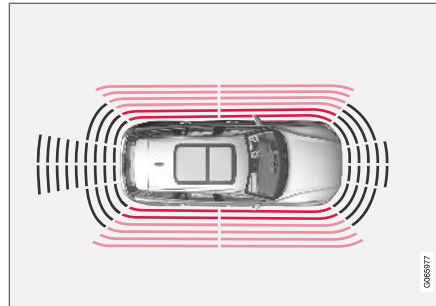

Pulsation intense du signal d'avertissement à moins d'environ 25 cm (0,8 ft) d'un obstacle <sup>122</sup>.

Les capteurs latéraux de l'aide au stationnement sont automatiquement activés au démarrage du moteur. Ils sont activés lorsque la vitesse est inférieure à 10 km/h (6 mph).

La zone de mesure va jusqu'à env. 25 cm (0,8 ft) des côtés.

La zone de détection des capteurs latéraux augmente toutefois significativement lorsque l'angle de braquage des roues avant augmente : durant le braquage, des obstacles se trouvant jusqu'à environ 90 cm (3 ft) derrière la voiture, en biais, ou devant la voiture, peuvent être détectés. (Voir également section « Champ de capteur sur les côtés » dans la section « Champ de capteur d'as-

sistance au stationnement pour caméra de stationnement »)

### Informations associées

- Aide au stationnement\* (p. 431)
- Champ des capteurs de l'aide au stationnement pour la caméra de stationnement (p. 442)

<sup>122</sup>L'illustration est schématique, les détails peuvent varier selon le modèle de la voiture.

## Activer/désactiver l'aide au stationnement

La fonction Aide au stationnement peut être activée/désactivée.

### Marche/Arrêt

Les capteurs avant et latéraux de l'aide au stationnement sont automatiquement activés au démarrage du moteur. Les capteurs arrière le sont lorsque la voiture recule ou au moment d'engager la marche arrière.



La fonction est activée/désactivée dans la vue Fonctions de l'écran central.

- Appuyez sur le bouton **Aide au stationnement** de la vue Fonctions.
  - > L'aide au stationnement est activée/désactivée et le témoin du bouton s'allume en vert/gris.

Sur les voitures équipées d'une caméra d'aide au stationnement, l'aide au stationnement peut être activée/désactivée depuis la vue de caméra.

### Informations associées

- Aide au stationnement\* (p. 431)

## Limites de l'aide au stationnement

La fonction Aide au stationnement ne peut pas tout détecter dans toutes les situations et peut donc présenter une fonctionnalité limitée dans certains cas.

Le conducteur doit être conscient des limites de l'aide au stationnement présentées dans les exemples qui suivent :

### ATTENTION



voiture.

Ce symbole indique que les capteurs arrière de l'aide au stationnement sont **désactivés** et ne détectent donc aucun obstacle.

Soyez particulièrement prudent lorsque vous reculez et que ce symbole est allumé, lorsqu'un véhicule est attelé ou qu'un porte-vélo ou tout autre objet est installé et connecté (électricité) à la

### IMPORTANT

Certains éléments comme des chaînes, des poteaux fins et brillants ou des obstacles bas peuvent être dans "l'ombre du signal" et ne pas être détectés par les capteurs. La tonalité par impulsion peut alors cesser pour devenir continue.

Les capteurs ne peuvent pas détecter les objets hauts comme les plateaux de chargement saillants.

- Dans ces situations, soyez donc particulièrement vigilant et manœuvrez/déplacez la voiture très lentement ou interrompez la manœuvre de stationnement. Le risque d'endommager le véhicule ou d'autres objets est élevé puisque les informations provenant des capteurs ne sont pas toujours fiables dans de telles situations.



**! IMPORTANT**

Dans certaines conditions, le système d'assistance au stationnement peut envoyer des signaux d'avertissement erronés causés par des sources sonores externes qui émettent des fréquences ultrasons avec lesquelles le système fonctionne.

Un avertisseur sonore, des pneus humides sur l'asphalte, des freins pneumatiques, le bruit du tuyau d'échappement de motos en sont quelques exemples.

**i NOTE**

Si un crochet d'attelage a été configuré dans le système électrique de la voiture, la fonction prendra en compte la présence du crochet d'attelage lorsqu'elle mesurera la distance aux objets derrière la voiture.

**Informations associées**

- Aide au stationnement\* (p. 431)

**Entretien recommandé de l'aide au stationnement**

Pour un fonctionnement optimal de la fonction d'aide au stationnement, les capteurs du système doivent être nettoyés régulièrement avec de l'eau et un shampoing pour voiture.

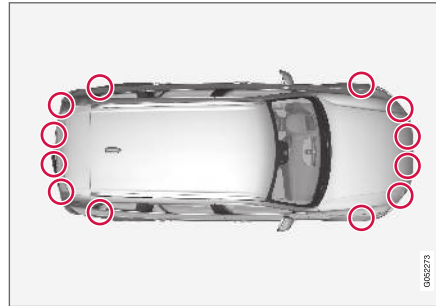

Emplacement des capteurs de stationnement<sup>123</sup>.

**i NOTE**

La saleté, la glace et la neige sur les capteurs peuvent engendrer de faux signaux d'avertissement et réduire ou simplement annuler la fonction.

**Informations associées**

- Aide au stationnement\* (p. 431)

<sup>123</sup>NOTE : l'illustration est simplifiée, les détails peuvent varier selon le modèle de la voiture.

## Symboles et messages relatifs à l'aide au stationnement

Les symboles et messages pour l'aide au stationnement peuvent s'afficher sur l'écran conducteur et/ou l'écran central.

Le tableau suivant montre quelques exemples.

Symbole	Message	Signification
		Les capteurs de l'assistance de stationnement arrière sont <b>désactivés</b> . Aucun avertissement sonore indiquant un obstacle n'est donc émis.
	<b>Syst. aide stationnem. Capteurs bloqués, nettoyage nécessaire</b>	Un ou plusieurs capteurs de la fonction sont bloqués – contrôlez et prenez les mesures nécessaires le plus rapidement possible.
	<b>Syst. aide stationnem. Indisponible, entretien nécessaire</b>	Le système ne fonctionne pas comme il se doit. Il faut contacter un atelier - un atelier Volvo agréé est recommandé.

Vous pouvez supprimer les messages avec une courte pression sur le bouton , situé au centre des commandes au volant droites.

Si un message reste affiché : Contactez un réparateur. Un réparateur Volvo agréé est recommandé.

### Informations associées

- Aide au stationnement\* (p. 431)

## Caméra d'aide au stationnement\*

La caméra d'aide au stationnement peut aider le conducteur lors de manœuvres dans des espaces restreints en lui indiquant les obstacles grâce à la caméra qui diffuse l'image sur l'écran central.

La caméra d'aide au stationnement est une fonction d'assistance automatiquement activée lorsque la marche arrière est engagée ou manuellement par le biais de l'écran central.



Exemple de vue de la caméra<sup>124</sup>.

- 1 **Zoom**<sup>125</sup> - zoom avant/arrière
- 2 **Vue 360°\*** - active/désactive toutes les caméras
- 3 **PAS\*** - active/désactive l'aide au stationnement

- 4 **Lignes** - active/désactive les lignes indicatrices
- 5 **Attelage\*** - active/désactive les lignes indicatrices pour crochet d'attelage<sup>\*126</sup>
- 6 **CTA\*** - active/désactive Cross Traffic Alert

<sup>124</sup>L'illustration est schématique, les détails peuvent varier selon le modèle de la voiture.

<sup>125</sup>Les lignes indicatrices disparaissent en cas d'utilisation du zoom.

<sup>126</sup>Non disponible sur tous les marchés.





## ATTENTION

- La fonction Caméra de stationnement est une assistance complémentaire à la conduite dont l'objectif est de faciliter et de sécuriser la conduite. Elle ne peut toutefois pas gérer toutes les situations dans toutes les conditions de circulation, météorologiques et de la chaussée.
- Les caméras de stationnement ont des angles morts dans lesquels les obstacles ne peuvent être décelés.
- Faites particulièrement attention aux personnes et aux animaux proches de la voiture.
- Les objets/obstacles peuvent être plus proches de la voiture en réalité que ce qu'il semble à l'écran.
- Les caméras de stationnement ne peuvent se substituer à l'attention et au jugement du conducteur et ce dernier a toujours la responsabilité de conduire sa voiture en toute sécurité et de veiller à maintenir une vitesse adaptée et une distance adéquate avec les autres véhicules tout en respectant le code de la route et les lois en vigueur.

## Informations associées

- Vues des caméras de stationnement (p. 438)
- Lignes d'aide de caméra de stationnement (p. 440)
- Champ des capteurs de l'aide au stationnement pour la caméra de stationnement (p. 442)
- Démarrer la caméra d'aide au stationnement (p. 444)
- Limites de la caméra d'aide au stationnement (p. 445)
- Entretien recommandé des caméras de stationnement (p. 446)
- Symboles et messages pour la caméra d'aide au stationnement (p. 447)
- Activer/désactiver l'aide au stationnement (p. 434)
- Cross Traffic Alert\* (p. 397)

## Vues des caméras de stationnement

La fonction peut afficher une vue à 360° ainsi qu'une vue séparée pour les quatre caméras : arrière, avant, gauche ou droite.

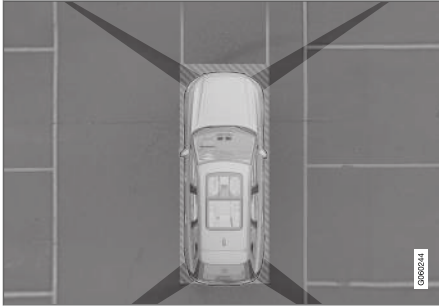
**Vue à 360°\***

« Champ de vision » des caméras d'aide au stationnement avec sa zone approximative de couverture.

La fonction **Vue 360°** active toutes les caméras d'aide au stationnement et les quatre côtés de la voiture sont représentés simultanément sur l'écran central pour permettre au conducteur de savoir ce qui se trouve autour de la voiture lors de manœuvres à basse vitesse.

À partir de la vue à 360°, il est possible d'activer séparément la vue de chaque caméra :

- Appuyez sur l'écran, dans le « champ de vision » souhaité de la caméra, par exemple la zone devant/au-dessus de la caméra avant.



Les caméras actives sont indiquées par un symbole en forme de caméra sur la voiture représentée sur l'écran central.

Si la voiture est également équipée de **Assist. de**

**stationnement semi-automatique\***, la distance est représentée par rapport à l'obstacle détecté de même avec des champs de différentes couleurs.

Les caméras peuvent être activées automatiquement ou manuellement. Référez-vous à la section « Activer la caméra d'aide au stationnement ».

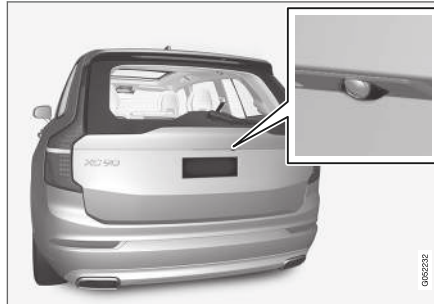
**Vers l'arrière**

La caméra<sup>127</sup> arrière est placée au-dessus de la plaque d'immatriculation.

La caméra arrière montre une large zone derrière la voiture. Pour certains modèles, une partie du pare-chocs peut aussi apparaître ainsi que le crochet d'attelage, le cas échéant.

Certains objets sur l'écran central semblent pencher, ceci est normal.

<sup>127</sup>NOTE : l'illustration est simplifiée, les détails peuvent varier selon le modèle de la voiture.

« Avant

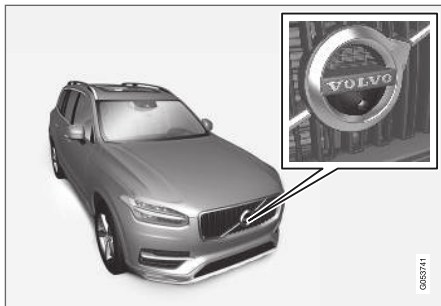

La caméra de stationnement<sup>128</sup> avant est placée sur la calandre.

Elle peut s'avérer utile lorsque la visibilité sur les côtés est limitée en sortant d'un garage ou d'un passage bordé de haies par exemple. La fonction est active lorsque la vitesse est inférieure à 25 km/h (16 mph). Au-delà, la caméra avant s'éteint.

Si la voiture n'atteint pas 50 km/h (30 mph) et si la vitesse baisse sous 22 km/h (14 mph) dans un délai d'une (1) minute après l'extinction de la caméra avant, la caméra sera réactivée.

Côtés



Les caméras latérales<sup>128</sup> se trouvent dans les rétroviseurs extérieurs.

Les caméras latérales peuvent montrer ce qui se trouve de chaque côté de la voiture.

Informations associées

- Caméra d'aide au stationnement\* (p. 437)
- Démarrer la caméra d'aide au stationnement (p. 444)

Lignes d'aide de caméra de stationnement

Les caméras d'aide au stationnement indiquent, avec des lignes à l'écran, où se trouve la voiture dans son environnement.



Exemples<sup>129</sup> de ligne indicatrice

Les lignes indiquent le mouvement des dimensions extérieures de la voiture en fonction de

<sup>128</sup>NOTE : l'illustration est simplifiée, les détails peuvent varier selon le modèle de la voiture.

<sup>129</sup>L'illustration est schématique, les détails peuvent varier selon le modèle de la voiture.

l'angle de braquage. Cette fonction facilite le stationnement en créneau, le recul dans des espaces étroits et l'attelage d'un véhicule.

Les lignes à l'écran sont projetées comme si elles se trouvaient au sol derrière la voiture et dépendent directement de l'angle de braquage, ce qui permet d'indiquer au conducteur comment la voiture se déplacera même en tournant.

Les lignes indicatrices incluent les éléments saillants de la voiture comme le crochet d'attelage, les rétroviseurs extérieurs et les angles.

### **i** NOTE

- Pour reculer avec une remorque dont le système électrique n'est pas connecté à la voiture, les lignes indicatrices sur l'écran indiquent la trajectoire de la **voiture**, pas celle de la remorque.
- L'écran ne comporte aucune ligne indicatrice si une remorque est connectée au système électrique de la voiture.
- Les lignes indicatrices ne s'affichent pas lors de l'utilisation d'un zoom avant.

### **!** IMPORTANT

- Gardez à l'esprit que lorsque la vue arrière de la caméra a été sélectionnée, l'écran n'affiche que la zone derrière la voiture - faites attention aux côtés et à l'avant de la voiture lors d'un braquage en marche arrière.
- La même règle s'applique lorsque vous utilisez la caméra avant : soyez attentif à l'arrière de la voiture.
- Veuillez noter que les lignes indicatrices montent le chemin **le plus court**. Soyez alors particulièrement attentif afin d'éviter que les flancs de la voiture ne heurtent un objet lorsque vous tournez le volant en reculant.

### Lignes indicatrices à 360°\*

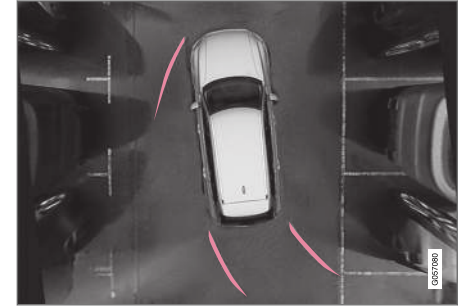

Vue à 360° avec lignes indicatrices<sup>129</sup>.

Dans la vue à 360°, des lignes indicatrices s'affichent - en fonction du sens de conduite - à l'arrière, devant et sur les côtés de la voiture :

- Marche avant : Lignes avant
- Marche arrière : Marquage au sol latéral et arrière.

Lorsque la caméra avant ou la caméra arrière a été sélectionnée, les lignes indicatrices sont affichées quel que soit le sens de déplacement de la voiture.

Lorsqu'une caméra latérale a été sélectionnée, les lignes indicatrices ne sont affichées qu'en marche arrière.

<sup>129</sup>L'illustration est schématisée, les détails peuvent varier selon le modèle de la voiture.

## « Lignes indicatrices pour crochet d'attelage\*

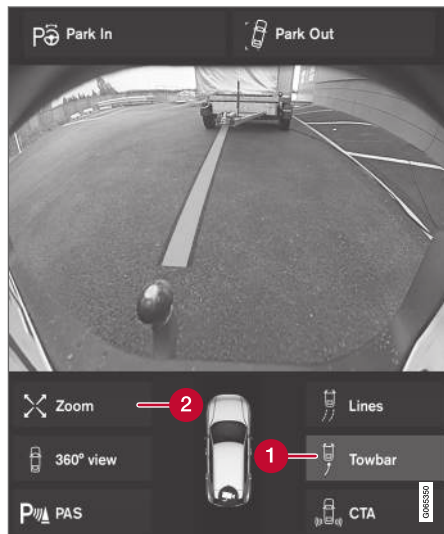

Crochet d'attelage avec ligne indicatrice<sup>129</sup>.

- 1 **Attelage** – permet d'activer les lignes indicatrices pour crochet d'attelage.
- 2 **Zoom** - zoom avant/arrière.

La caméra peut être utilisée en cas d'attelage d'une remorque en montrant une ligne simulant le trajet du crochet d'attelage vers la remorque.

1. Appuyez sur **Attelage** (1).
  - > La ligne indicatrice de trajectoire prévue du crochet d'attelage est affichée ; dans le même temps les lignes indicatrices de la voiture disparaissent.

Les lignes indicatrices pour la voiture et le crochet d'attelage ne peuvent être affichées simultanément.
2. Appuyez sur **Zoom** (2) si une manœuvre précise est nécessaire.
  - > La vue de la caméra opère un zoom avant.

### Informations associées

- Caméra d'aide au stationnement\* (p. 437)

## Champ des capteurs de l'aide au stationnement pour la caméra de stationnement

Si la voiture est équipée de l'aide au stationnement, la distance est indiquée sur une vue à 360° par des champs colorés pour chaque capteur qui détecte un obstacle.

<sup>129</sup>L'illustration est schématique, les détails peuvent varier selon le modèle de la voiture.



## Zone des capteurs arrière et avant



L'écran peut afficher des champs colorés de capteurs sur le symbole de voiture<sup>130</sup>.

La couleur du champ des capteurs arrière et avant change au fur et à mesure que la distance

à l'obstacle baisse : de JAUNE à ORANGE puis ROUGE.

Couleur de champ arrière	Distance en mètres (pieds)
Jaune	0,6-1,5 (2,0-4,9)
Orange	0,3-0,6 (1,0-2,0)
Rouge	0-0,3 (0-1,0)

Couleur de champ avant	Distance en mètres (pieds)
Jaune	0,6-0,8 (2,0-2,6)
Orange	0,3-0,6 (1,0-2,0)
Rouge	0-0,3 (0-1,0)

Lorsque les champs sont ROUGES, le signal sonore par impulsion devient constant.

### Champs latéraux des capteurs

Les signaux d'avertissement dépendent de la trajectoire prévue de la voiture. En braquant à fond, l'avertissement peut donc être émis pour des obstacles placés en diagonale, et pas tout droit, devant ou à derrière la voiture.

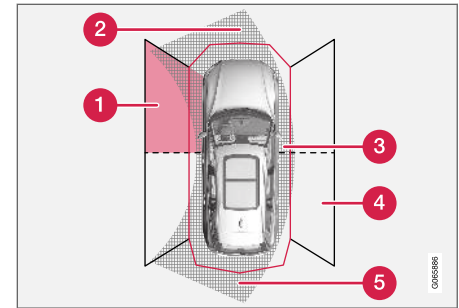

Secteurs des capteurs de stationnement où des obstacles peuvent être détectés<sup>130</sup>.

- 1 Champ du capteur avant, côté gauche
- 2 Secteur d'obstacles sur la trajectoire prévue en avant de la voiture (selon l'angle de braquage)
- 3 Secteur avec champ de couleur ROUGE et tonalité à pulsation intense
- 4 Champ du capteur arrière, côté droit
- 5 Secteur d'obstacles sur la trajectoire prévue en arrière de la voiture (selon l'angle de braquage)

<sup>130</sup>L'illustration est schématique, les détails peuvent varier selon le modèle de la voiture.

- ◀◀ La couleur des champs latéraux changent au fur et à mesure que la distance à l'obstacle baisse : de JAUNE à ROUGE.

Couleurs de champ, sur les côtés	Distance en mètres (pieds)
Jaune	0,25-0,9 (0,8-3,0)
Rouge	0-0,25 (0-0,8)

Lorsque les champs de capteur sont ROUGES, le signal sonore passe d'une pulsation ordinaire à une pulsation intense.

#### Informations associées

- Caméra d'aide au stationnement\* (p. 437)

### Démarrer la caméra d'aide au stationnement

La caméra d'aide au stationnement est automatiquement activée lorsque la marche arrière est engagée ou manuellement, avec l'un des boutons de fonction de l'écran central.

#### Vue de la caméra lors de la marche arrière

Lorsque la marche arrière est engagée, l'écran affiche la vue à 360° si elle, ou l'une des vues latérales, est la vue la plus récemment utilisée. Sinon, il affichera la vue arrière.

#### Vue caméra avec activation manuelle



Activez la caméra d'aide au stationnement avec ce bouton de la vue Fonctions sur l'écran central.

L'écran affiche ensuite en priorité la dernière vue utilisée.

Mais après chaque démarrage du moteur, la dernière vue latérale utilisée est remplacée par la vue à 360° et, si le zoom de la vue arrière a été utilisé, la vue arrière sera réinitialisée.

#### Désactivation automatique de la caméra

La vue avant est désactivée à 25 km/h (16 mph) afin de ne pas distraire le conducteur. Elle est automatiquement réactivée si la vitesse descend à moins de 22 km/h (14 mph) dans la minute qui

suit à condition que la vitesse n'ait pas dépassé 50 km/h (31 mph).

Les autres vues de la caméra sont désactivées à 15 km/h (9 mph) et ne sont pas réactivées.

#### Informations associées

- Caméra d'aide au stationnement\* (p. 437)

## Limites de la caméra d'aide au stationnement

La fonction Caméra d'aide au stationnement ne peut pas tout détecter dans toutes les situations et peut donc présenter une fonctionnalité limitée.

Le conducteur doit être conscient des limites de la caméra d'aide au stationnement présentées dans les exemples qui suivent :

### ATTENTION



Soyez particulièrement prudent lorsque vous reculez et que ce symbole est allumé, lorsqu'un véhicule est attelé ou qu'un porte-vélo ou tout autre objet est installé et connecté (électricité) à la

voiture.

Ce symbole indique que les capteurs arrière de l'aide au stationnement sont **désactivés** et ne détectent donc aucun obstacle.

### NOTE

Un porte-bicyclette ou d'autres accessoires montés à l'arrière de la voiture peuvent gêner le champ de vision de la caméra.

## Secteurs aveugles

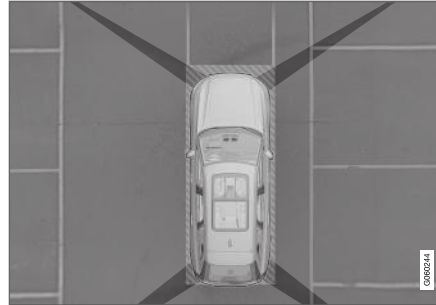

Il existe des angles morts entre les différents champs de vision des caméras.

Avec la vue à 360°, certains objets/obstacles peuvent être masqués au niveau des "raccords" entre chaque caméra.

### ATTENTION

N'oubliez pas que, même s'il semble qu'une partie relativement petite de l'image est masquée, la zone non couverte peut s'avérer relativement grande et certains obstacles risquent de ne pas être détectés avant que la voiture en soit très proche.

## Caméra défectueuse

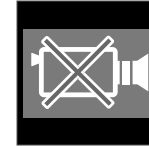

Si un secteur de la caméra est noir et contient ce symbole, cela signifie que la caméra est hors d'usage.

L'illustration suivante montre un exemple.

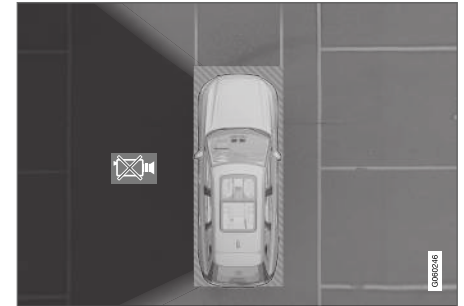

La caméra gauche de la voiture est hors d'usage.

## Secteur de caméra noir

Un secteur de caméra noir apparaît aussi dans les circonstances suivantes, mais **sans** le symbole indiquant un problème :

- porte ouverte
- hayon ouvert
- rétroviseur extérieur rabattu.

## Conditions lumineuses

L'image de la caméra est automatiquement réglée en fonction des conditions lumineuses.



- « Cela peut entraîner des variations de l'intensité lumineuse et de la qualité de l'image. Des conditions lumineuses dégradées peuvent entraîner une qualité d'image réduite.

#### Informations associées

- Caméra d'aide au stationnement\* (p. 437)

### Entretien recommandé des caméras de stationnement

Les caméras de stationnement placées au niveau de la plaque d'immatriculation arrière, dans la calandre et dans les deux rétroviseurs extérieurs nécessitent un certain entretien.

Nettoyez régulièrement la lentille de caméra à l'eau tiède et un shampoing pour voiture. Procédez doucement afin de ne pas rayer la lentille.

#### NOTE

Pour un fonctionnement optimal, éliminez la saleté, la neige et la glace des lentilles des caméras. Ceci est particulièrement important avec une mauvaise visibilité.



#### Informations associées

- Caméra d'aide au stationnement\* (p. 437)

## Symboles et messages pour la caméra d'aide au stationnement

Les symboles et messages pour la caméra d'aide au stationnement peuvent s'afficher sur l'écran conducteur et/ou l'écran central.

Le tableau suivant montre quelques exemples.

Symbole	Message	Signification
		<p>Les capteurs de l'assistance de stationnement arrière sont <b>désactivés</b>. Aucun avertissement sonore n'est donc émis et les repères indiquant un obstacle n'apparaissent pas.</p>
		<p>La caméra est hors service.</p>
	<p><b>Syst. aide stationnem.</b> <b>Capteurs bloqués, nettoyage nécessaire</b></p>	<p>Un ou plusieurs capteurs de la fonction sont bloqués – contrôlez et prenez les mesures nécessaires le plus rapidement possible.</p>
	<p><b>Syst. aide stationnem.</b> <b>Indisponible, entretien nécessaire</b></p>	<p>Le système ne fonctionne pas comme il se doit. Il faut contacter un atelier - un atelier Volvo agréé est recommandé.</p>

- ◀ Vous pouvez supprimer les messages avec une courte pression sur le bouton , situé au centre des commandes au volant droites.

Si un message reste affiché : Contactez un réparateur. Un réparateur Volvo agréé est recommandé.

### Informations associées

- Caméra d'aide au stationnement\* (p. 437)

## Aide active au stationnement\*

L'aide active au stationnement (PAP<sup>131</sup>) assiste le conducteur pour se garer ou quitter une place de stationnement.



La PAP vérifie d'abord si l'espace est suffisamment grand puis prend le contrôle de la direction de la voiture pour la faire entrer dans la place de stationnement.

L'écran central affiche avec des symboles, graphiques et textes quels moments doivent être mis en œuvre et quand.

### ⚠ ATTENTION

- La fonction PAP est une assistance complémentaire à la conduite dont l'objectif est de faciliter et de sécuriser la conduite. Elle ne peut toutefois pas gérer toutes les situations dans toutes les conditions de circulation, météorologiques et de la chaussée.
- Faites particulièrement attention aux personnes et aux animaux proches de la voiture.
- PAP ne peut se substituer à l'attention et au jugement du conducteur et ce dernier a toujours la responsabilité de conduire sa voiture en toute sécurité et de veiller à maintenir une vitesse adaptée et une distance adéquate avec les autres véhicules tout en respectant le code de la route et les lois en vigueur.

### i NOTE

La fonction PAP mesure l'espace et commande la direction de la voiture - la tâche du conducteur est de :

- surveiller de près la zone autour de la voiture
- suivre les instructions affichées sur l'écran central
- changer de rapport (marche avant/arrière) – un son (« pling ») indique au conducteur qu'il doit changer
- réguler et maintenir une vitesse de sécurité
- freiner et arrêter la voiture.

### Informations associées

- Variantes de stationnement avec aide active au stationnement (p. 450)
- Se garer avec l'aide active au stationnement (p. 451)
- Quitter le stationnement à l'aide de l'aide active au stationnement (p. 454)
- Limites de l'aide active au stationnement\* (p. 455)

<sup>131</sup>Park Assist Pilot

- Entretien recommandé de l'aide active au stationnement (p. 457)
- Messages de l'aide active au stationnement\* (p. 458)

### Variantes de stationnement avec aide active au stationnement

L'aide active au stationnement PAP<sup>132</sup> peut être utilisée pour les variantes de stationnement suivantes.

#### Stationnement en créneau

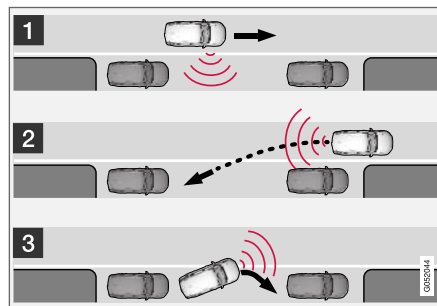

Principe pour le stationnement en créneau.

La fonction PAP permet de garer la voiture selon les étapes suivantes :

1. Une place de stationnement est recherchée et ses mesures sont contrôlées.
2. La voiture est guidée dans l'espace tout en reculant.
3. La voiture est positionnée dans l'espace en roulant en avant/arrière.

La fonction **Sortie stationnement** permet également à une voiture garée en parallèle d'obtenir de l'aide de PAP pour quitter l'espace de stationnement - voir la section « Quitter un stationnement avec l'aide au stationnement active ».

<sup>132</sup>Park Assist Pilot



## Stationnement en bataille

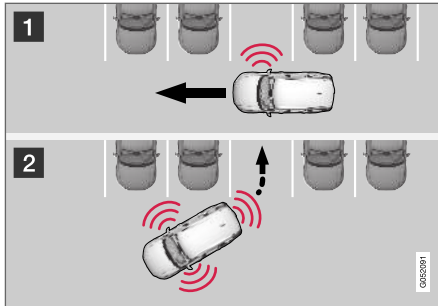

Principe pour le stationnement en bataille.

La fonction PAP permet de garer la voiture selon les étapes suivantes :

1. Une place de stationnement est recherchée et ses mesures sont contrôlées.
2. La voiture est dirigée dans l'espace en reculant puis positionnée en avançant et en reculant.

### **i** NOTE

Une voiture garée en perpendiculaire **ne peut pas** obtenir l'aide de la fonction PAP **Sortie stationnement** pour quitter un emplacement de stationnement - la fonction ne doit être utilisée que pour une voiture garée en parallèle.

## Informations associées

- Aide active au stationnement\* (p. 449)
- Quitter le stationnement à l'aide de l'aide active au stationnement (p. 454)

## Se garer avec l'aide active au stationnement

L'aide active au stationnement (PAP<sup>133</sup>) assiste le conducteur lors de manœuvres pour se garer, en trois étapes. La fonction peut également assister le conducteur lorsqu'il s'agit de sortir d'un emplacement de stationnement.

### **i** NOTE

La fonction PAP mesure l'espace et commande la direction de la voiture - la tâche du conducteur est de :

- surveiller de près la zone autour de la voiture
- suivre les instructions affichées sur l'écran central
- changer de rapport (marche avant/arrière) - un son (« pling ») indique au conducteur qu'il doit changer
- réguler et maintenir une vitesse de sécurité
- freiner et arrêter la voiture.

Des symboles, illustrations et/ou textes apparaissent sur l'écran central lors des différentes étapes.

<sup>133</sup>Park Assist Pilot

« PAP peut être activé si les conditions suivantes sont remplies après le démarrage du moteur :

- Aucune remorque n'est reliée à la voiture
- La vitesse doit être inférieure à 30 km/h (20 mph).

### **i** NOTE

La distance entre la voiture et l'emplacement de stationnement doit être compris entre 0,5 et 1,5 mètre (1,6-5,0 ft) lorsque PAP cherche une place.

### Stationner

La fonction PAP permet de garer la voiture selon les étapes suivantes :

1. Une place de stationnement est recherchée et ses mesures sont contrôlées.
2. La voiture est guidée dans l'espace tout en reculant.
3. La voiture est positionnée dans l'espace. Le système peut alors demander au conducteur de changer de vitesse.

### Rechercher et mesurer une place de stationnement en créneau



La fonction peut être activée dans la vue Fonctions de l'écran central.

Elle est aussi accessible à partir des vues de la caméra.

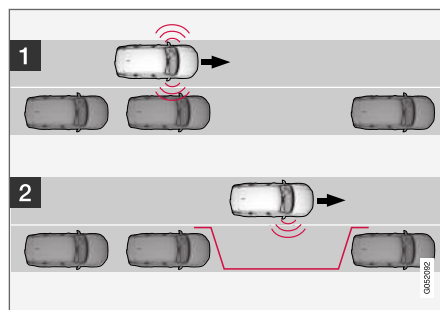

Principe pour le stationnement en créneau.

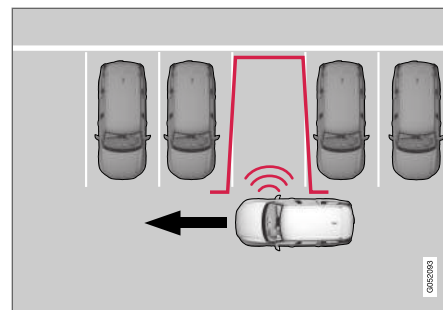

Principe pour le stationnement en bataille.

Procédez comme suit :

1. Ne roulez pas à plus de 30 km/h (20 mph) pour un stationnement en créneau ou à plus de 20 km/h (12 mph) pour un stationnement en bataille.
2. Appuyez sur le bouton **Entrée stationnement** de la vue Fonctions ou de la vue Caméra.
  - > PAP recherche un espace de stationnement et contrôle s'il est assez grand.
3. Tenez-vous prêt à stopper la voiture lorsque le graphique et un message à l'écran central vous indique qu'un emplacement de stationnement adéquat a été trouvé.
  - > Une fenêtre pop-up s'ouvre.

4. Sélectionnez **Station. parallèle** ou **Stationn. perpendicul.** et passez en marche arrière.

**i NOTE**

PAP cherche un espace de stationnement, affiche les instructions et guide la voiture du côté passager. Si vous souhaitez vous garer du côté conducteur de la rue :

- Activez le clignotant du côté conducteur pour laisser le système chercher un espace de stationnement de ce côté-là.

**Reculer dans la place de stationnement**

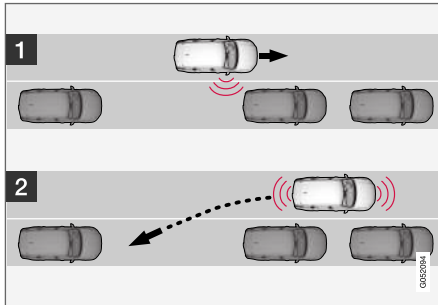

Créneau.

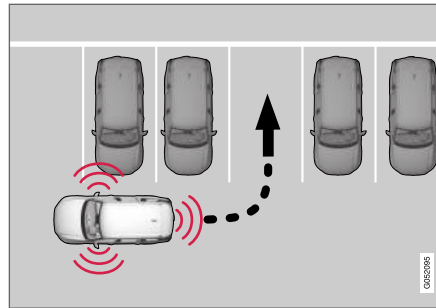

Bataille.

Procédez comme suit pour reculer dans l'espace de stationnement :

1. Vérifiez qu'il n'y a aucun obstacle derrière et engagez la marche arrière.
2. Reculez lentement et prudemment sans toucher le volant. Ne dépassez pas environ 7 km/h (4 mph).
3. Tenez-vous prêt à stopper la voiture lorsque le graphique et un message à l'écran central vous le demandent.

**i NOTE**

- Ne laissez pas vos mains sur le volant lorsque la fonction PAP est activée.
- Assurez-vous que rien ne perturbe le mouvement du volant.
- Pour obtenir le meilleur résultat, attendez que le volant se soit immobilisé avant de commencer à rouler vers l'avant/l'arrière.

## « Placer la voiture dans l'espace de stationnement

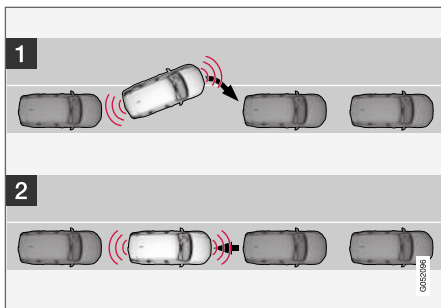

Créneau.

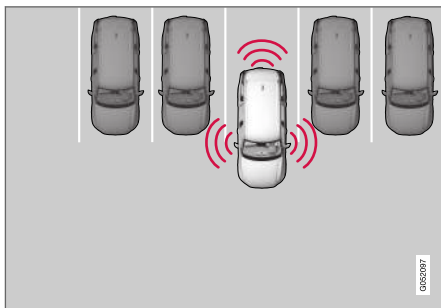

Bataille.

Procédez comme suit :

1. Passez le sélecteur de vitesse sur **D**, attendre que le volant se tourne et rouler prudemment vers l'avant.
2. Tenez-vous prêt à stopper la voiture lorsque le graphique et un message à l'écran central vous le demandent.
3. Passez la marche arrière et reculez doucement.
4. Tenez-vous prêt à stopper la voiture lorsque le graphique et un message à l'écran central vous le demandent.

La fonction est automatiquement désactivée lorsque les éléments graphiques et le message indiquent que les manœuvres sont terminées. Le conducteur peut toutefois devoir apporter des corrections par la suite. Il ou elle peut seul juger si la voiture est correctement garée.

### ! IMPORTANT

La distance d'avertissement est plus courte lorsque les capteurs sont utilisés par la fonction PAP qu'avec l'aide au stationnement "ordinaire".

### Informations associées

- Aide active au stationnement\* (p. 449)

## Quitter le stationnement à l'aide de l'aide active au stationnement

La fonction **Sortie stationnement** peut assister le conducteur lorsqu'il s'agit de sortir d'un emplacement de stationnement.

### i NOTE

Quitter un emplacement de stationnement avec la fonction **Sortie stationnement** ne doit être utilisé que pour une voiture garée en parallèle - elle ne fonctionne pas pour une voiture garée en perpendiculaire.



La fonction **Sortie stationnement** est activée dans la vue Caméra ou dans la vue Fonctions de l'écran central.

Procédez comme suit :

1. Appuyez sur le bouton **Sortie stationnement** de la vue Fonctions ou de la vue Caméra.
2. Avec les clignotants, choisissez dans quelle direction la voiture doit quitter la place de stationnement.

3. Tenez-vous prêt à stopper la voiture lorsque le graphique et un message à l'écran central vous le demandent. Suivez les instructions de la même façon que dans la procédure de mise en stationnement.

Notez que le volant peut "revenir" lorsque la fonction est terminée - le conducteur peut alors avoir besoin de tourner le volant au maximum pour quitter la place en créneau.

Si PAP estime que le conducteur peut quitter la place sans manœuvre supplémentaire, la fonction s'interrompt alors, même si la voiture est toujours en créneau.

### Informations associées

- Aide active au stationnement\* (p. 449)

### Limites de l'aide active au stationnement\*

La fonction Aide au stationnement active PAP<sup>134</sup> ne peut pas tout détecter dans toutes les situations et peut donc présenter une fonctionnalité limitée.

### ATTENTION

- La fonction PAP est une assistance complémentaire à la conduite dont l'objectif est de faciliter la conduite. Elle ne peut toutefois pas gérer toutes les situations dans toutes les conditions de circulation, météorologiques et de la chaussée.
- Faites particulièrement attention aux personnes et aux animaux proches de la voiture.
- N'oubliez pas que l'avant de la voiture peut se déporter vers la circulation en sens inverse durant la manœuvre de stationnement.
- Les objets placés plus haut que la zone de détection des capteurs ne sont pas inclus dans le calcul de la manœuvre de stationnement. La fonction PAP pourrait alors braquer trop tôt pour entrer dans l'espace de stationnement. Il convient donc d'éviter ce type de place de stationnement.
- PAP ne peut se substituer à l'attention et au jugement du conducteur et ce dernier a toujours la responsabilité de conduire sa voiture en toute sécurité et de veiller à maintenir une vitesse adaptée et une distance adéquate avec les autres véhicules

<sup>134</sup>Park Assist Pilot



tout en respectant le code de la route et les lois en vigueur.

Le conducteur doit être conscient des limites de l'aide au stationnement active présentées dans les exemples qui suivent :

### Le stationnement est interrompu

Une séquence de stationnement est interrompue :

- si vous touchez le volant
- si vous roulez trop vite (plus de 7 km/h (4 mph))
- si le conducteur presse sur **Annuler** sur l'écran central
- lors de l'engagement des freins antiblocage ou du contrôle de stabilité électronique - par exemple lorsqu'une roue perd l'adhérence sur une route glissante
- lorsque la direction assistée fonctionne à puissance réduite, par exemple en cas de surchauffe (voir section « Résistance du volant en fonction de la vitesse »).

Un message sur l'écran central informe le cas échéant, sur les raisons de l'interruption de la séquence de stationnement.



### IMPORTANT

Dans certaines conditions, PAP ne trouvera aucune place de stationnement. Ce problème est dû aux capteurs perturbés par des sources sonores externes qui émettent des fréquences ultrasons identiques à celles avec lesquelles le système fonctionne.

Un avertisseur sonore, des pneus humides sur l'asphalte, des freins pneumatiques, le bruit du tuyau d'échappement de motos en sont quelques exemples.



### NOTE

La saleté, la glace et la neige sur les capteurs réduisent l'efficacité de la fonction et empêchent la mesure.

### Responsabilité du conducteur

Le conducteur ne doit pas oublier que PAP est une aide et non une fonction entièrement automatique et infaillible. C'est pourquoi le conducteur doit être prêt à interrompre la procédure de stationnement.

Concernant le stationnement, n'oubliez pas que :

- Le conducteur porte toujours la responsabilité de juger si l'espace proposé par PAP est adéquat pour le stationnement.
- N'utilisez pas la fonction PAP avec des chaînes à neige ou une roue de secours.
- N'utilisez pas la fonction PAP si des objets dépassent de la voiture.
- De fortes chutes de pluie ou de neige peuvent entraîner une mesure incorrecte du créneau de stationnement.
- Lors de la recherche et de l'évaluation de la place de stationnement, PAP peut ne pas détecter des objets longs éventuellement présents dans l'espace choisi.
- Les places de stationnement des petites rues ne sont pas toujours proposées puisque l'espace nécessaire à la manœuvre n'est pas toujours suffisant.
- Utilisez des pneumatiques agréés<sup>135</sup> à la pression correcte. Ceci affecte la capacité de PAP au stationnement.
- PAP se base sur l'emplacement actuel du véhicule garé. S'il est incorrect, les pneus et les jantes de la voiture risquent d'être endommagés sur le bord du trottoir.
- Certains espaces de stationnement en bataille peuvent ne pas être détectés ou être

<sup>135</sup>Par « pneumatiques agréés », on entend des pneumatiques de même type et de même marque que ceux équipant d'origine la voiture à sa livraison d'usine.

suggérés inutilement si une voiture garée dépasse plus que les autres.

- PAP est conçu pour le stationnement dans une rue droite et non en virage. Assurez-vous donc que la voiture est parallèle aux places de stationnement concernées lorsque PAP mesure l'emplacement.

### ! IMPORTANT

Le montage de jantes et/ou de pneus de dimensions homologuées différentes peut entraîner une modification de la circonférence des pneus, ce qui peut impliquer la nécessité d'ajuster les paramètres du système PAP. Contactez un atelier - un atelier Volvo agréé est recommandé.

### Informations associées

- Aide active au stationnement\* (p. 449)
- Se garer avec l'aide active au stationnement (p. 451)
- Résistance au volant en fonction de la vitesse (p. 304)

## Entretien recommandé de l'aide active au stationnement

Pour un fonctionnement optimal de l'aide active au stationnement PAP<sup>136</sup>, les capteurs du système doivent être nettoyés régulièrement avec de l'eau et un shampoing pour voiture.

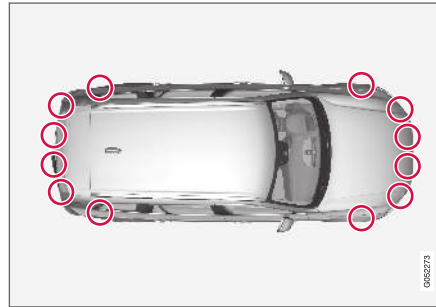

Emplacement des capteurs de stationnement<sup>137</sup>.

### i NOTE

La saleté, la glace et la neige sur les capteurs peuvent engendrer de faux signaux d'avertissement et réduire ou simplement annuler la fonction.

### Informations associées

- Aide active au stationnement\* (p. 449)

<sup>136</sup>Park Assist Pilot

<sup>137</sup>NOTE : l'illustration est simplifiée, les détails peuvent varier selon le modèle de la voiture.

## Messages de l'aide active au stationnement\*

Les messages pour l'aide active au stationnement PAP<sup>138</sup> peuvent s'afficher sur l'écran conducteur et/ou l'écran central.

Le tableau suivant montre quelques exemples.

Message	Signification
<b>Syst. aide stationnem. Capteurs bloqués, nettoyage nécessaire</b>	Un ou plusieurs capteurs de la fonction sont bloqués – contrôlez et prenez les mesures nécessaires le plus rapidement possible.
<b>Syst. aide stationnem. Indisponible, entretien nécessaire</b>	Le système ne fonctionne pas comme il se doit. Il faut contacter un atelier - un atelier Volvo agréé est recommandé.

Vous pouvez supprimer les messages avec une courte pression sur le bouton , situé au centre des commandes au volant droites.

Si un message reste affiché : Contactez un réparateur. Un réparateur Volvo agréé est recommandé.

### Informations associées

- Aide active au stationnement\* (p. 449)

<sup>138</sup>Park Assist Pilot



DÉMARRAGE ET CONDUITE

## Démarrage du moteur

La voiture est démarrée à l'aide de la commande de démarrage sur la console de tunnel lorsque la télécommande se trouve dans l'habitacle.



Commande de démarrage sur la console de tunnel.

### ATTENTION

Avant le démarrage :

- Bouclez votre ceinture de sécurité.
- Réglez le siège, le volant et les rétroviseurs.
- Vérifiez qu'il est possible d'enfoncer entièrement la pédale de frein.

La télécommande n'est pas utilisée physiquement pour démarrer la voiture puisqu'elle est

équipée de la fonction de démarrage sans clé (démarrage passif).

Pour démarrer la voiture :

1. La télécommande doit se trouver dans la voiture. Pour les voitures équipées du démarrage passif, la télécommande doit se trouver dans la partie avant de l'habitacle. Avec l'option de verrouillage/déverrouillage sans clé\* de la voiture, il suffit que la télécommande se trouve dans la voiture, peu importe l'endroit.
2. Maintenez la pédale de frein complètement enfoncée<sup>1</sup>. Pour les voitures avec passage automatique des rapports, veillez à ce que la position **P** ou **N** soit engagé. Pour les voitures avec boîte de vitesses manuelle, veillez à placer le levier au point mort ou à enfoncer la pédale d'embrayage.
3. Tournez la commande de démarrage dans le sens horaire et relâchez-la. La commande revient automatiquement à sa position d'origine.

### NOTE

Pour les voitures avec moteur diesel, un certain retard peut être constaté avant le démarrage.

Pour le démarrage du moteur, le démarreur est actionné jusqu'au démarrage du moteur ou que la protection antisurchauffe ne l'arrête.

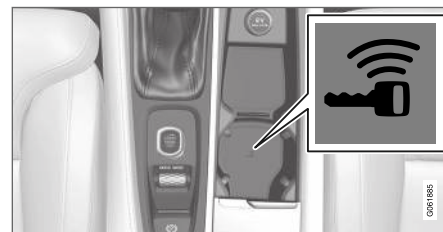

Emplacement du lecteur de secours dans la console tunnel.

Si le message **Clé non trouvée** apparaît sur l'écran conducteur au démarrage, placez la télécommande près du lecteur de secours. Faites ensuite une nouvelle tentative de démarrage.

### NOTE

Lorsque vous placez la télécommande sur le lecteur de secours, veillez à ce qu'aucune autre clé de voiture ni aucun objet métallique/appareil électronique (téléphone mobile, tablette tactile, ordinateur portable ou chargeur) ne se trouve à proximité du lecteur de secours. La présence de plusieurs clés de voitures près du lecteur de secours peut entraîner des perturbations.

<sup>1</sup> Si la voiture roule, il suffit de tourner la commande de démarrage dans le sens horaire pour démarrer le moteur.

**! IMPORTANT**

Si le moteur ne démarre pas à la 3<sup>e</sup> tentative, attendez 3 minutes avant de réessayer. La capacité de démarrage augmente si la batterie de démarrage est laissée un instant au repos.

**⚠ ATTENTION**

Ne retirez **jamais** la télécommande de la voiture pendant la conduite ou un remorquage.

**⚠ ATTENTION**

Retirez toujours la télécommande de la voiture lorsque vous quittez celle-ci et veillez à ce que le système électrique soit en position de contact **O**. Surtout en présence d'enfants dans la voiture.

**i NOTE**

En cas de démarrage à froid, le régime de ralenti peut être beaucoup plus élevé que la normale pour certains types de moteur. Ce phénomène permet au système de dépollution des gaz d'échappement de rapidement atteindre sa température normale de fonctionnement, ce qui permet de réduire les émissions de gaz d'échappement et de protéger l'environnement.

**Informations associées**

- Arrêter la voiture (p. 461)
- Positions de contact (p. 462)
- Régler le volant (p. 210)
- Aide au démarrage avec une batterie auxiliaire (p. 515)
- Choisir la position d'allumage (p. 463)

**Arrêter la voiture**

Pour arrêter la voiture, utilisez la commande de démarrage située sur la console de tunnel.



Commande de démarrage sur la console de tunnel.

Pour arrêter la voiture :

- Tournez la commande de démarrage dans le sens horaire et relâchez-la. La voiture s'arrête. La commande revient automatiquement à sa position d'origine.

Si le sélecteur de vitesse d'une voiture avec boîte de vitesses automatique n'est pas en position **P** ou si la voiture roule :

- Tournez la commande dans le sens horaire et maintenez-la en position jusqu'à l'arrêt de la voiture.

« Informations associées

- Démarrage du moteur (p. 460)
- Positions de contact (p. 462)
- Régler le volant (p. 210)
- Aide au démarrage avec une batterie auxiliaire (p. 515)
- Choisir la position d'allumage (p. 463)

Positions de contact

Pour permettre l'accès à diverses fonctions, vous pouvez choisir différents niveaux pour le système électrique de la voiture.

Pour permettre l'utilisation d'un nombre limité de fonctions lorsque le moteur est arrêté, il existe trois niveaux différents pour le système électrique de la voiture : **0**, **I** et **II**. Ces niveaux, nommés « positions de contact », sont décrits en détails dans le manuel de conduite et d'entretien.

Le tableau suivant indique les fonctions disponibles dans chaque position/niveau :

Niveau	Fonctions
0	<ul style="list-style-type: none"> <li>• Le compteur kilométrique, la montre et l'indicateur de température s'allument<sup>A</sup>.</li> <li>• Les sièges à commande électrique* peuvent être réglés.</li> <li>• Les lève-vitres peuvent être utilisés.</li> <li>• L'écran central s'allume et peut être utilisé<sup>A</sup>.</li> <li>• Le système d'infodivertissement peut être utilisé<sup>A</sup>.</li> </ul> <p>Dans ce mode, les fonctions sont temporisées et sont automatiquement désactivées au bout d'un moment.</p>

Niveau	Fonctions
I	<ul style="list-style-type: none"> <li>Le toit panoramique, les lève-vitres, la prise 12 V dans l'habitacle, la fonction Bluetooth, le système de navigation, le téléphone, le ventilateur d'habitacle et les essuie-glaces peuvent être utilisés.</li> <li>Les sièges à commande électrique peuvent être réglés.</li> <li>La prise 12 V* du compartiment à bagages peut être utilisée.</li> </ul> <p><b>Avec cette position de contact, les consommateurs électriques utilisent la batterie.</b></p>
II	<ul style="list-style-type: none"> <li>Les phares s'allument.</li> <li>Les témoins d'avertissement/de contrôle s'allument pendant 5 secondes.</li> <li>Plusieurs autres systèmes sont activés. Le chauffage des coussins d'assise et la lunette arrière ne peuvent être activés qu'après le démarrage de la voiture.</li> </ul> <p><b>Cette position de contact consomme beaucoup de courant de la batterie et doit donc être évitée.</b></p>

A Activés à l'ouverture de la porte.

### Informations associées

- Démarrage du moteur (p. 460)
- Régler le volant (p. 210)
- Aide au démarrage avec une batterie auxiliaire (p. 515)
- Choisir la position d'allumage (p. 463)

### Choisir la position d'allumage

Pour permettre l'accès à diverses fonctions, vous pouvez choisir différents niveaux pour le système électrique de la voiture.

#### Pour choisir une position de contact



Commande de démarrage sur la console de tunnel.

- Position de contact 0** - Déverrouillez la voiture et conservez la télécommande dans la voiture.

#### **i** NOTE

Pour accéder à la position de contact I ou II sans démarrer le moteur, n'enfoncez pas la pédale de frein ni la pédale d'embrayage pour les voitures avec boîte de vitesses manuelle lorsque vous faites la sélection.

- Position de contact I** – Tournez la commande de démarrage dans le sens horaire et ►►

- « relâchez-la. La commande revient automatiquement à sa position d'origine.
- **Position de contact II** - Tournez la commande de démarrage dans le sens horaire et maintenez-la en position pendant environ 5 secondes. Relâchez alors la commande qui revient automatiquement dans sa position d'origine.
  - **Retour à la position de contact 0** – Pour revenir à la position de contact **0** depuis les positions **I** et **II**, tournez la commande de démarrage dans le sens horaire et relâchez-la. La commande revient automatiquement à sa position d'origine.

### Informations associées

- Démarrage du moteur (p. 460)
- Arrêter la voiture (p. 461)
- Positions de contact (p. 462)
- Régler le volant (p. 210)
- Aide au démarrage avec une batterie auxiliaire (p. 515)

### Blocage éthylométrique\*

Le rôle du blocage éthylométrique est d'empêcher toute personne ivre de conduire la voiture. Avant de pouvoir démarrer le moteur, le conducteur doit effectuer un test d'alcoolémie qui vérifie que ce dernier n'est pas sous l'emprise de l'alcool. Le dispositif de blocage éthylométrique est calibré pour chaque marché selon la limite légale autorisant la conduite.

La voiture dispose d'une interface de connexion électrique pour différents modèles/marques de dispositifs de blocage éthylométrique recommandés par Volvo. Cette interface facilite le raccordement d'un dispositif de blocage éthylométrique et permet d'obtenir une fonction intégrée avec les messages associés présentés sur l'écran principal de la voiture. Pour plus de précisions concernant l'éthylotest antidémarrage, veuillez consulter le mode d'emploi du fabricant correspondant.

### ATTENTION

L'éthylotest antidémarrage est un assistant et ne dispense pas le conducteur de ses responsabilités. Le conducteur a toujours la responsabilité d'être sobre et de conduire la voiture en toute sécurité.

### Informations associées

- Dérivation du dispositif de blocage éthylométrique\* (p. 465)
- Avant de démarrer avec un dispositif de blocage éthylométrique (p. 465)
- Démarrage du moteur (p. 460)
- Positions de contact (p. 462)

## Dérivation du dispositif de blocage éthylométrique\*

Dans les cas d'urgence ou si l'éthylotest antidémarrage est hors service, il est possible de contourner l'éthylotest pour utiliser la voiture.

Pour la désactivation de chaque dispositif de blocage éthylométrique, consultez le mode d'emploi correspondant.

### Activer la fonction de dérivation (Bypass)

#### **i** NOTE

Toute activation de la fonction de dérivation est enregistrée dans une mémoire dans l'unité de commande de l'éthylotest antidémarrage. Une dérivation ne peut pas être annulée.

Le message **Souffler dans alcoolock Contournement?** apparaît à l'écran :

- Si « Cancel/Yes » (annuler/oui) apparaît, choisissez la dérivation en appuyant sur le bouton flèche droite des commandes au volant droites puis sur le bouton **O**.
- Si « Yes » (oui) apparaît, choisissez la dérivation en appuyant sur le bouton **O**.

La dérivation du dispositif de blocage éthylométrique est maintenant activée et le démarrage de la voiture est possible.

Lors de l'installation de l'éthylotest antidémarrage, vous devez choisir le nombre de dérivation permises avant qu'une intervention soit nécessaire.

### Informations associées

- Blocage éthylométrique\* (p. 464)
- Avant de démarrer avec un dispositif de blocage éthylométrique (p. 465)
- Démarrage du moteur (p. 460)
- Positions de contact (p. 462)

## Avant de démarrer avec un dispositif de blocage éthylométrique

Le dispositif de blocage éthylométrique sera automatiquement activé et prêt à l'emploi au déverrouillage de la voiture.

### Ne pas oublier

Pour un fonctionnement correct et une mesure aussi précise que possible :

- Évitez de manger ou de boire lors des 5 minutes qui précèdent le test.
- Évitez d'utiliser le lave-glace, l'alcool contenu dans le liquide peut fausser la mesure.

#### **i** NOTE

Après la conduite, le moteur peut être redémarré dans les 30 minutes sans que vous n'ayez besoin de faire un test d'alcoolémie.

### Informations associées

- Dérivation du dispositif de blocage éthylométrique\* (p. 465)
- Blocage éthylométrique\* (p. 464)
- Démarrage du moteur (p. 460)
- Positions de contact (p. 462)

## Fonctions de freinage

Les freins sont utilisés pour réduire la vitesse de la voiture ou empêcher qu'elle ne se mette en mouvement.

Outre le frein de route et le frein de stationnement, la voiture est équipée de plusieurs fonctions automatiques d'aide au freinage. Ces fonctions peuvent faciliter la conduite en permettant par exemple au conducteur de relâcher la pédale de frein lorsqu'il attend à un feu de circulation, pour démarrer en côte ou pour la conduite en descente.

Selon l'équipement de la voiture, elle peut être pourvue des fonctions d'aide au freinage suivantes :

- Freinage automatique à l'arrêt (Auto Hold)
- Aide au démarrage en côte (Hill Start Assist)
- Freinage automatique après une collision
- City Safety

## Informations associées

- Freins de route (p. 466)
- Frein de stationnement (p. 468)
- Freinage automatique à l'arrêt (p. 472)
- Freinage automatique après une collision (p. 473)
- Aide au démarrage en côte (p. 473)
- City Safety™ (p. 377)

## Freins de route

Le frein de route est un composant du système de freinage.

La voiture est équipée de deux circuits de freinage. Si un circuit de freinage est endommagé, la pédale de frein s'enfonce plus. Une pression plus forte sur la pédale est nécessaire pour obtenir une puissance de freinage normale.

La force de pression du conducteur sur la pédale de frein est amplifiée par un servofrein.

### ATTENTION

Le servofrein ne fonctionne que lorsque le moteur est en marche.

Si vous actionnez le frein de route lorsque le moteur est à l'arrêt, la pédale devient plus dure et une pression plus importante sur la pédale est nécessaire pour freiner la voiture.

Sur route très accidentée ou en cas de conduite avec une charge importante, il est possible d'épargner les freins en utilisant le frein moteur (passage manuel des rapports). Le frein moteur est le plus efficace si le même rapport est utilisé pour la montée et pour la descente.



## Freins antiblocage

La voiture est équipée de freins antiblocage, Anti-lock Braking System (ABS), qui empêchent le blocage des roues lors du freinage et permet-

tent ainsi de conserver le contrôle de la direction. En cas d'intervention de cette fonction, il est normal de sentir des vibrations dans la pédale de frein.

Après le démarrage du moteur, un bref test du système ABS est effectué lorsque le conducteur relâche la pédale de frein. Un autre test automatique du système peut être exécuté à basse vitesse. Le test peut se manifester sous la forme de pulsations dans la pédale de frein.

## Symboles sur l'écran du conducteur

Symbole	Signification
	Contrôlez le niveau de liquide de frein. Si le niveau est bas, faites l'appoint de liquide de frein et recherchez la cause de la diminution du liquide de frein.
	Allumé pendant 2 secondes au démarrage du moteur : Contrôle du fonctionnement automatique.  Allumé pendant plus de 2 secondes : Anomalie dans le système ABS. Le système de freinage ordinaire de la voiture fonctionne mais sans la fonction ABS.



**ATTENTION**

Si les deux témoins d'avertissement du système de freinage et du système ABS sont allumés en même temps, un problème est probablement apparu dans le système de freinage.

- Si le niveau du réservoir de liquide de frein est normal dans ces circonstances, conduisez prudemment votre voiture jusqu'à l'atelier le plus proche afin de faire vérifier le système de freinage. Un atelier Volvo agréé est recommandé.
- Si le niveau de liquide de frein dans le réservoir est en-dessous du repère **MIN**, la voiture ne doit pas être conduite avant d'avoir fait l'appoint en liquide de frein. La cause d'une perte de liquide de frein doit être examinée.

**Informations associées**

- Aide au freinage (p. 467)
- Freinage automatique à l'arrêt (p. 472)
- Aide au démarrage en côte (p. 473)
- Freinage sur chaussée mouillée (p. 467)
- Freiner sur chaussée salée (p. 468)
- Entretien du système de freinage (p. 468)
- Feux Stop (p. 166)

**Aide au freinage**

Le système d'aide au freinage, BAS (Brake Assist System) aide à amplifier la puissance de freinage et réduit ainsi la distance de freinage.

Le système détecte la façon dont le conducteur freine et augmente la force de freinage lorsque cela est nécessaire. La puissance de freinage peut être amplifiée jusqu'au point d'intervention du système ABS. La fonction est interrompue lorsque la pression sur la pédale de frein est réduite.

**NOTE**

Lorsque la fonction BAS est activée, la pédale de frein s'abaisse légèrement plus longtemps que d'habitude. Enfoncez (et maintenez) la pédale de frein aussi longtemps que cela est nécessaire.

Tout freinage cesse lorsque vous relâchez la pédale de frein.

**Informations associées**

- Freins de route (p. 466)

**Freinage sur chaussée mouillée**

Si vous conduisez un long moment sous la pluie sans freiner, la puissance de freinage peut être légèrement retardée lors du premier freinage.

Cela peut aussi se produire après le lavage de la voiture. Il est alors nécessaire d'appuyer plus fort sur la pédale de frein. Il est donc conseillé de maintenir une plus grande distance avec le véhicule qui vous précède.

Actionnez fermement les freins de la voiture après la conduite sur une chaussée mouillée ou le lavage de la voiture. Cela permet de chauffer les disques de frein, d'accélérer leur séchage et de les protéger de la corrosion. Prenez en compte les conditions de circulation lors du freinage.

**Informations associées**

- Freins de route (p. 466)
- Freiner sur chaussée salée (p. 468)

### Freiner sur chaussée salée

Lorsque vous conduisez sur des routes salées, une couche de sel peut se déposer sur les disques et les garnitures de frein.

Cela risque d'allonger la distance de freinage. Maintenez par conséquent une distance de sécurité plus importante avec le véhicule qui vous précède. Veillez également à :

- Freiner de temps en temps pour éliminer l'accumulation de sel. Veillez à ne pas mettre en danger les autres usagers de la route lors du freinage.
- Appuyez doucement sur la pédale de frein à la fin d'un trajet et avant d'en commencer un nouveau.

### Informations associées

- Freins de route (p. 466)
- Freinage sur chaussée mouillée (p. 467)

### Entretien du système de freinage

Contrôlez régulièrement l'usure des composants du système de freinage.

Afin de conserver le haut niveau de sécurité (en circulation et de fonctionnement) de la voiture ainsi que sa fiabilité, veuillez respecter les intervalles d'entretien préconisés par Volvo et indiqués dans le Carnet d'entretien et de garantie. Les disques et garnitures de frein neufs/remplacés n'offrent un freinage optimal qu'après quelques centaines de kilomètres (miles) de « rodage ». Vous pouvez compenser la réduction de l'effet de freinage en appuyant plus fort sur la pédale de frein. Volvo recommande de n'utiliser que des garnitures de frein agréées pour votre Volvo.

#### **!** IMPORTANT

L'usure des composants du système de freinage doit être vérifiée régulièrement.

Consultez un garage automobile pour connaître la procédure adéquate ou laissez un professionnel effectuer l'inspection - un atelier Volvo agréé est recommandé.

### Informations associées

- Freins de route (p. 466)

### Frein de stationnement

Le frein de stationnement empêche la voiture de se mettre en mouvement par un blocage mécanique de deux roues.



La commande de frein de stationnement se trouve sur la console de tunnel, entre les sièges.

Lors du fonctionnement du frein de stationnement à commande électrique, un léger bruit de moteur électrique se fait entendre. Ce bruit retentit aussi lors des contrôles automatiques du fonctionnement du frein de stationnement.

Si la voiture est immobile lors du serrage du frein de stationnement, celui-ci n'agit que sur les roues arrière. Si vous serrez le frein de stationnement lorsque la voiture est en mouvement, ce sont les freins de route ordinaires qui agissent, c'est-à-dire que les quatre roues sont freinées. Lorsque la voiture est presque immobile, l'action du freinage passe sur les roues arrière.

### Informations associées

- Activer et désactiver le frein de stationnement (p. 469)
- Stationnement en côte (p. 471)
- En cas de panne du frein de stationnement (p. 471)
- Freinage automatique à l'arrêt (p. 472)

### Activer et désactiver le frein de stationnement

Utilisez le frein de stationnement pour empêcher que la voiture ne se mette en mouvement.

### Serrer le frein de stationnement



1. Glissez la commande vers le haut.
  - > Le symbole sur l'écran conducteur s'allume lorsque le frein de stationnement est activé.
2. Vérifier que la voiture est immobilisée.

### Symbole sur l'écran conducteur

Symbole	Signification
	Le symbole est allumé lorsque le frein de stationnement est activé.  Le clignotement du symbole indique l'apparition d'un problème. Consultez le message sur l'écran conducteur.

### Activation automatique

Le frein de stationnement est activé automatiquement:

- lorsque la voiture est arrêtée et que la fonction d'activation automatique du frein de stationnement est activée sur l'écran central.
- si la fonction Auto Hold (frein automatique à l'arrêt) est activée et si la voiture est restée immobile pendant un long moment (5 à 10 minutes).
- lorsque le sélecteur de vitesses est placé en position **P** dans une pente<sup>2</sup>.

<sup>2</sup> Concerne les boîtes de vitesses automatiques.

### « Frein d'urgence

En cas d'urgence, il est possible d'activer le frein de stationnement lorsque la voiture est en mouvement en tirant la commande vers le haut et en la maintenant ainsi. Le freinage est interrompu en relâchant la commande ou en appuyant sur la pédale d'accélérateur.

#### **i** NOTE

En cas de freinage d'urgence à vitesse élevée, un signal retentit pendant l'intervention.

### Désactiver le frein de stationnement



#### Désactivation manuelle

1. Enfoncez la pédale de frein fermement.
2. Appuyez sur la commande.
  - > Le frein de stationnement est desserré et le symbole sur l'écran conducteur s'éteint.

#### Désactivation automatique

1. Attachez votre ceinture de sécurité.
2. Enfoncez la pédale de frein fermement.
3. Démarrez la voiture.
4. Avec boîte de vitesses automatique :  
Sélectionnez le rapport **D** ou **R** et accélérez.  
Avec boîte de vitesses manuelle :  
Engagez le rapport adéquat, relâchez l'embrayage et accélérez.
  - > Le frein de stationnement est desserré et le symbole sur l'écran conducteur s'éteint.

#### **i** NOTE

Au démarrage de la voiture, le frein de stationnement peut être automatiquement desserré sans que la ceinture de sécurité soit bouclée.

#### Informations associées

- Réglage de l'activation automatique du frein de stationnement (p. 470)
- En cas de panne du frein de stationnement (p. 471)
- Frein de stationnement (p. 468)
- Stationnement en côte (p. 471)

### Réglage de l'activation automatique du frein de stationnement

Sélectionnez si le frein de stationnement doit être automatiquement activé lorsque le contact est coupé.

Ce choix est effectué dans le menu de réglages de l'écran central.

1. Appuyez sur **Paramètres** de la Vue principale.
2. Appuyez sur **My Car** → **Frein de stationnement et suspension** et sélectionnez ou désélectionnez la fonction **Activation auto du frein de stationnement**.

#### Informations associées

- Activer et désactiver le frein de stationnement (p. 469)
- Frein de stationnement (p. 468)

## Stationnement en côte

Serrez toujours le frein de stationnement en stationnement en côte.

### ATTENTION

Utilisez toujours le frein de stationnement lorsque vous vous gardez dans une pente. L'engagement d'un rapport ou la position **P** de la boîte de vitesses automatique ne suffit pas à maintenir la voiture immobile dans toutes les situations.

Si la voiture est garée dans une côte :

- Tournez les roues **vers la route**.

Si la voiture est garée dans une descente :

- Tournez les roues **vers le bord de la route**.

### Lourde charge en montée

Une lourde charge, comme une remorque par exemple, peut faire reculer la voiture lorsque le frein de stationnement est automatiquement desserré dans une forte montée. Pour éviter ce problème, tirez la commande vers le haut tout en accélérant. Lâchez la commande lorsque le moteur a atteint la force de traction nécessaire.

### Informations associées

- Activer et désactiver le frein de stationnement (p. 469)

## En cas de panne du frein de stationnement

Contactez un atelier Volvo agréé si, après plusieurs tentatives, vous ne parvenez pas à activer ou désactiver le frein de stationnement.

Un signal d'avertissement retentit lorsque vous démarrez avec le frein de stationnement serré.

Si vous devez garer la voiture avant de corriger un problème, orientez les roues comme pour le stationnement en côte et mettez le sélecteur de vitesses en position **P** ou engagez un rapport si la voiture est équipée d'une boîte de vitesses manuelle.



### Tension de batterie faible

Si la tension de batterie est trop faible, le frein de stationnement ne peut être ni serré ni desserré. Branchez une batterie auxiliaire si la tension de batterie est trop faible.

### Remplacement des garnitures de frein

Les garnitures des freins arrière doivent être remplacées dans un atelier en raison de l'actionnement électronique du frein de stationnement. Un atelier Volvo agréé est recommandé.

## Symboles sur l'écran du conducteur

Symbole	Signification
	Le clignotement du symbole indique l'apparition d'un problème. Voir le message sur l'écran conducteur.
	Panne dans le système de freinage. Voir le message sur l'écran conducteur.
	Message sur l'écran conducteur

### Informations associées

- Activer et désactiver le frein de stationnement (p. 469)
- Batterie (p. 673)
- Programme d'entretien Volvo (p. 648)

## Freinage automatique à l'arrêt

Le frein automatique à l'arrêt (Auto Hold) signifie que le conducteur peut relâcher la pédale de frein mais conserver l'effet de freinage lorsque la voiture est arrêtée à un feu de circulation ou à une intersection.

Les freins sont automatiquement serrés lorsque la voiture est arrêtée. La fonction peut utiliser soit le frein de route soit le frein de stationnement pour maintenir la voiture immobile et fonctionne quelle que soit l'inclinaison. Au démarrage, les freins se desserrent automatiquement si le conducteur a bouclé sa ceinture de sécurité.



### **i** NOTE

En cas de freinage jusqu'à l'arrêt dans une pente, appuyez sur la pédale de frein un peu plus fortement avant de la relâcher afin de s'assurer que la voiture s'est bien immobilisée.

Le frein de stationnement est activé si :

- la voiture est arrêtée
- la porte conducteur est ouverte
- la ceinture de sécurité du conducteur est détachée
- la voiture est restée immobile pendant un long moment (5 à 10 minutes).

## Symboles sur l'écran du conducteur

Symbole	Signification
	Le symbole est allumé lorsque la fonction utilise le frein de route pour maintenir la voiture immobile.
	Le symbole est allumé lorsque la fonction utilise le frein de stationnement pour maintenir la voiture immobile.

## Informations associées

- Activer et désactiver le frein automatique à l'arrêt (p. 472)
- Freins de route (p. 466)
- Frein de stationnement (p. 468)
- Aide au démarrage en côte (p. 473)

## Activer et désactiver le frein automatique à l'arrêt

La fonction de frein automatique à l'arrêt est activée à l'aide d'un bouton sur la console de tunnel.



- Appuyez sur le bouton de la console de tunnel pour activer ou désactiver la fonction.
  - > Un témoin sur le bouton s'allume quand la fonction est activée. Une fonction activée reste activée au démarrage suivant de la voiture.

## Désactivation



Si la fonction est active et maintient la voiture immobile à l'aide du frein de route (le symbole A est allumé), il faudra enfoncer la pédale de frein tout en appuyant sur le bouton pour la désactiver.

- La fonction reste désactivée jusqu'à ce qu'elle soit réactivée.
- Lorsque la fonction est désactivée, l'aide au démarrage en côte (HSA) restera active pour empêcher la voiture de reculer lors du démarrage en côte.

## Informations associées

- Freinage automatique à l'arrêt (p. 472)

## Aide au démarrage en côte

L'aide au démarrage en côte, Hill Start Assist (HSA), empêche la voiture de reculer lorsque vous démarrez en côte. Lorsque vous reculez sur une côte, la fonction empêche la voiture de rouler en marche avant.

Cette fonction permet de conserver la pression dans le système de freinage pendant quelques secondes lorsque vous retirez le pied de la pédale de frein pour reprendre la pédale d'accélérateur.

Le freinage temporaire disparaît après quelques secondes ou lorsque le conducteur démarre.

L'aide au démarrage en côte est aussi disponible lorsque la fonction de freinage automatique à l'arrêt (Auto Hold) est désactivée.

## Informations associées

- Freinage automatique à l'arrêt (p. 472)
- Freins de route (p. 466)

## Freinage automatique après une collision

En cas de collision entraînant l'activation des prétensionneurs de ceinture de sécurité pyrotechniques ou des coussins gonflables, ou si une collision avec un grand animal est détectée, le freinage de la voiture est alors automatique. Cette fonction permet d'éviter ou d'adoucir les effets d'une éventuelle collision.

À la suite d'une grave collision, le risque de ne plus pouvoir contrôler ou diriger la voiture est élevé. Pour éviter ou réduire les conséquences d'une éventuelle collision avec un véhicule ou un objet sur la route, le système d'aide au freinage est automatiquement activé pour freiner la voiture en toute sécurité.

Les feux stop et les feux de détresse sont allumés pendant le freinage. Une fois la voiture arrêtée, les feux de détresse continuent à clignoter et le frein de stationnement est serré.

Si le freinage n'est pas souhaité, par exemple s'il y a risque d'accident avec des véhicules arrivant derrière la voiture, l'action du système peut être annulée en appuyant sur la pédale d'accélérateur.

Pour cette fonction, le système de freinage ne doit pas avoir été endommagé lors de la collision.

L'assistance de freinage est intégrée aux systèmes de sécurité Rear Collision Warning et Blind Spot Information.

#### « Informations associées

- Rear Collision Warning (p. 391)
- BLIS\* (p. 392)
- Fonctions de freinage (p. 466)

### Boîte de vitesses

La boîte de vitesses est un composant de la chaîne cinématique (transmission) entre le moteur et les roues motrices. Le rôle de la boîte de vitesses est de modifier la démultiplication en fonction de la vitesse et des besoins de puissance.

Il existe deux catégories principales de boîtes de vitesses : manuelles et automatiques.

La boîte de vitesses manuelle a six rapports alors que la boîte de vitesses automatique en a huit. Le nombre de rapports permet d'utiliser efficacement le couple et la plage de puissance du moteur. Deux des rapports de la boîte de vitesses automatique sont surmultipliés et permettent d'économiser le carburant en conduisant à un régime constant.

Avec la boîte de vitesses automatique, vous avez aussi la possibilité de sélectionner les rapports manuellement. L'écran conducteur affiche le rapport ou la position de boîte actuellement utilisé.

#### **!** IMPORTANT

La température de service de la boîte de vitesses est contrôlée afin de n'éviter d'endommager l'un des composants du système d'entraînement. S'il y a risque de surchauffe, un témoin d'avertissement s'allume sur l'écran conducteur et un message s'affiche. Suivez les recommandations indiquées.

### Symboles sur l'écran du conducteur

Si un dysfonctionnement de la boîte de vitesses se produit, l'écran conducteur affiche un symbole et un message.

Symbole	Signification
	Messages d'information et de panne pour la boîte de vitesses. Veuillez suivre les recommandations.
	Boîte de vitesse chaude ou en surchauffe. Veuillez suivre les recommandations.
	<b>Performance réduite/Performance accélération réduite</b> En cas de panne momentanée de la chaîne cinématique, la voiture peut passer en mode dit « Limp Home » entraînant une réduction de la puissance du moteur afin d'éviter d'endommager la chaîne cinématique.

### Informations associées

- Positions de sélecteur de boîte de vitesses automatique (p. 475)
- Boîte de vitesses manuelle (p. 475)
- Indicateur de rapport (p. 480)



## Boîte de vitesses manuelle

Avec une boîte de vitesses manuelle, le conducteur sélectionne manuellement un rapport adapté au besoin de vitesse et de puissance du moment.

### Passage de rapports

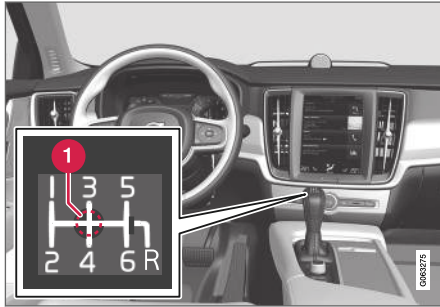

#### 1 Point mort (N)

La boîte de vitesses manuelle a six rapports dont les positions sont indiquées sur le levier.

- Enfoncez complètement la pédale d'embrayage à chaque passage de rapport.
- Retirez le pied de la pédale d'embrayage entre les passages de rapport.

### Verrouillage de marche arrière

Le verrouillage de marche arrière réduit le risque de passer la marche arrière par erreur lorsque vous roulez normalement en marche avant.

- Suivez la grille des rapports indiquée sur le pommeau du levier de vitesses. Partez du point mort avant de le placer en position **R**.
- Engagez la marche arrière uniquement lorsque la voiture est à l'arrêt.

### Pour le stationnement

#### **ATTENTION**

Utilisez toujours le frein de stationnement lorsque vous vous gardez dans une pente. L'engagement d'un rapport ne suffit pas à maintenir la voiture dans toutes les situations.

### Informations associées

- Boîte de vitesses (p. 474)
- Indicateur de rapport (p. 480)

## Positions de sélecteur de boîte de vitesses automatique

Avec une boîte de vitesses automatique, le système peut sélectionner le rapport pour une conduite optimale. La boîte de vitesses offre également une position de changement manuel des rapports.



L'écran conducteur indique la position de rapport sélectionnée :

**P, R, N, D** ou **M**.

En mode de passage manuel des rapports, il affiche le rapport engagé.

### « Grille de vitesses

#### Position de stationnement - P

En position **P**, la boîte de vitesse est bloquée mécaniquement.

Sélectionnez la position **P** lorsque la voiture est en stationnement ou pour démarrer le moteur. La voiture doit être immobile pour sélectionner la position de stationnement.

Afin de pouvoir quitter la position de stationnement, la pédale de frein doit être enfoncée et le contact doit être en position **II**.

Pour le stationnement, commencez par serrer le frein de stationnement puis engagez la position de stationnement.

#### **A** ATTENTION

Utilisez toujours le frein de stationnement lorsque vous vous garez dans une pente. L'engagement d'un rapport ou la position **p** de la boîte de vitesses automatique ne suffit pas à maintenir la voiture immobile dans toutes les situations.

#### **i** NOTE

Le sélecteur de vitesses doit être en position **P** pour permettre le verrouillage et la mise sous alarme de la voiture.

#### Marche arrière - R

Sélectionnez la position **R** pour reculer. La voiture doit être immobile pour sélectionner la position de recul.

#### Neutre - N

Le moteur peut être démarré, mais aucune vitesse n'est engagée. Serrez le frein de stationnement lorsque la voiture est à l'arrêt et le sélecteur de vitesses en position **N**.

Afin de pouvoir passer de la position neutre à un autre rapport, le contact doit être en position **II** et la pédale de frein enfoncée.

#### Position de conduite - D

La position **D** correspond à la position de conduite normale. Le passage des rapports s'effectue automatiquement en fonction de l'accélération et de la vitesse. La voiture doit être immobile lors du passage de rapport **R** à **D**.

#### Mode de passage manuel des rapports - M

La position manuelle peut être sélectionnée à n'importe quel moment pendant la conduite. Le frein moteur de la voiture entre en action lorsque vous relâchez la pédale d'accélérateur.

Sélectionnez le mode de passage manuel des rapports en déplaçant le sélecteur de vitesses de la position **D** à la position "±" en butée. L'écran conducteur indiquera alors le rapport engagé.

- Poussez le sélecteur en avant vers "+" (plus) pour passer au rapport immédiatement supérieur puis relâchez.
- Poussez le sélecteur en arrière vers "-" (moins) pour passer au rapport immédiatement inférieur puis relâchez.



Mode de passage manuel des rapports sur l'écran conducteur<sup>3</sup>.

Pour éviter les à-coups et les arrêts de moteur, la boîte de vitesses rétrograde automatiquement dès que la voiture ralentit plus que ce qui est approprié pour la vitesse engagée.

Pour revenir au passage automatique des rapports, poussez le sélecteur de vitesses sur le côté en butée sur **D**.

<sup>3</sup> L'illustration est schématique, les détails peuvent varier selon le modèle de la voiture.

### Informations associées

- Blocage de sélecteur de vitesses (p. 478)
- Passer les rapports avec les palettes au volant\* (p. 477)
- Fonction Kickdown (p. 480)
- Indicateur de rapport (p. 480)

### Passer les rapports avec les palettes au volant\*

Les palettes au volant sont un complément du sélecteur de vitesses, permettant de changer de rapport manuellement sans quitter les mains du volant.

#### Activer les palettes au volant

Pour pouvoir utiliser les palettes, il convient de les activer:

- Tirez l'une des palettes vers le volant.
  - > Un chiffre sur l'écran conducteur indique le rapport engagé.

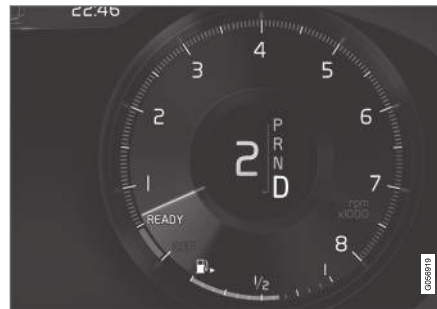

Écran conducteur lors d'un changement de rapport avec les palettes du volant.

En mode de passage manuel des rapports **M**, les palettes sont automatiquement activées.



Écran conducteur lors du changement de vitesse avec palettes au volant en mode manuel de changement.

#### Changer

Pour passer un rapport :

- Tirez l'une des palettes vers le volant et relâchez-la.



- ❶ "-": permet de passer le rapport inférieur.
- ❷ "+": permet de passer le rapport supérieur.

Chaque actionnement d'une palette entraîne le passage d'un rapport, à condition que le régime du moteur ne soit pas hors des tolérances.

Après chaque passage de rapport, le chiffre sur l'écran conducteur change pour afficher le rapport engagé.

### Désactiver la fonction

#### Arrêt manuel en position D.

- Pour désactiver les palettes, tirez la palette droite (+) vers le volant et maintenez-la ainsi jusqu'à ce que le chiffre du rapport engagé s'éteigne sur l'écran conducteur.

#### Désactivation automatique

Sur le rapport **D**, les palettes au volant se désactivent après un court instant si elles ne sont pas

utilisées. Ceci est indiqué par l'extinction du chiffre du rapport actuel. Le frein moteur entraîne une exception : les palettes restent activées tant que le frein moteur est actif.

Sur le rapport **M**, aucune désactivation automatique n'a lieu.

#### Informations associées

- Positions de sélecteur de boîte de vitesses automatique (p. 475)
- Indicateur de rapport (p. 480)

### Blocage de sélecteur de vitesses

Le blocage de sélecteur de vitesses empêche tout changement involontaire entre les positions de la boîte de vitesses automatique.

Il existe deux types différents de blocage de sélecteur de vitesses - mécanique et automatique.

#### Blocage mécanique du sélecteur de vitesses

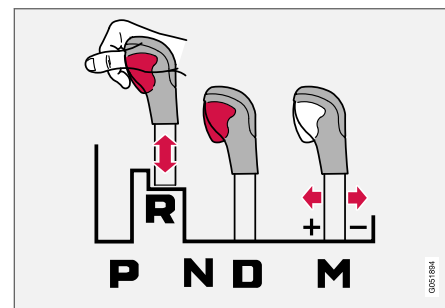

Il est possible de déplacer librement le levier de vitesses d'avant en arrière entre **N** et **D**. Les autres positions sont bloquées par un loquet commandé à l'aide du bouton de blocage du sélecteur de vitesses.

Avec le bouton de blocage enfoncé, le levier peut être poussé en avant ou en arrière entre **P**, **R**, **N** et **D**.

### Blocage automatique du sélecteur de vitesses

Le blocage de sélecteur de vitesses dispose de systèmes de sécurité particuliers.

#### À partir du mode stationnement - P

Afin de pouvoir sélectionner une autre position que **P**, la pédale de frein doit être enfoncée et le contact doit être en position **II**.

#### À partir de la position neutre - N

Si le sélecteur est en position **N** et si la voiture est restée immobile pendant au moins 3 secondes (que le moteur soit en marche ou non), le sélecteur est alors bloqué.

Afin de pouvoir passer le sélecteur de la position **N** vers une autre position, le contact doit être en position **II** et la pédale de frein doit être enfoncée.

### Informations associées

- Positions de sélecteur de boîte de vitesses automatique (p. 475)
- Désactiver le blocage automatique du sélecteur de vitesses (p. 479)

### Désactiver le blocage automatique du sélecteur de vitesses

Le blocage automatique du sélecteur de rapport peut être désactivé même lorsque la voiture est hors tension.

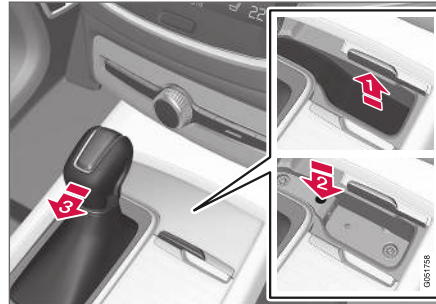

Si la voiture ne peut être conduite, par ex. lorsque la batterie est déchargée, mettez le sélecteur de vitesses en position **N** pour pouvoir déplacer la voiture.

- 1) Soulevez le tapis en caoutchouc dans le compartiment situé devant le sélecteur de vitesses. Localisez le trou contenant le bouton au fond du compartiment.
- 2) Insérez un petit tournevis dans le trou et maintenez la pression.
- 3) Placez le sélecteur de vitesses en position **N** et relâchez le bouton.
4. Remplacez le tapis en caoutchouc.

### Informations associées

- Blocage de sélecteur de vitesses (p. 478)
- Positions de sélecteur de boîte de vitesses automatique (p. 475)

### Fonction Kickdown

La fonction « Kickdown »<sup>4</sup> est utilisée lorsqu'une accélération maximale est nécessaire, lors d'un dépassement par exemple.

Lorsque vous appuyez à fond sur la pédale d'accélérateur, une fois la position dite "de pleine accélération" passée, le rapport inférieur est automatiquement engagé ; ce qui s'appelle une rétrogradation "kickdown".

Si vous relâchez l'accélérateur hors de la position "kickdown", le rapport supérieur est automatiquement engagé.

### Fonction de sécurité

Le programme de gestion de la boîte de vitesses automatique est muni d'une protection contre les rétrogradations qui entraîneraient un surrégime du moteur.

La boîte de vitesses ne permet pas les rétrogradations/kickdown sur des régimes trop élevés qui pourraient endommager le moteur. Si le conducteur insiste néanmoins pour une telle rétrogradation, il ne se passe rien. Le rapport – reste tel qu'il est.

La fonction « Kickdown » permet un rétrogradage d'un ou plusieurs rapports en fonction du régime du moteur. La voiture passe au rapport supérieur lorsque le régime moteur maximal est atteint afin d'éviter tout dégât sur le moteur.

### Informations associées

- Positions de sélecteur de boîte de vitesses automatique (p. 475)

### Indicateur de rapport

L'indicateur de rapport sur l'écran conducteur informe du rapport manuel actuellement engagé et lorsqu'il est avantageux de passer le rapport suivant pour obtenir le meilleur rendement énergétique.

Pour obtenir une conduite écologique en mode de passage manuel des rapports, il est important de choisir le bon rapport et de l'engager au bon moment.

---

<sup>4</sup> Uniquement possible avec une boîte de vitesses automatique.

**Avec boîte de vitesses automatique <sup>5</sup>**

L'indicateur de rapport sur l'écran conducteur informe du rapport actuellement engagé et indique, à l'aide d'une flèche vers le haut, lorsqu'il est nécessaire de monter en rapport.



Indicateur de rapport sur l'écran conducteur 12 pouces\*.



Indicateur de rapport sur l'écran conducteur 8 pouces.

**Avec boîte de vitesses manuelle**

Une flèche vers le haut indique qu'il est recommandé de passer au rapport supérieur et une flèche vers le bas qu'il est recommandé de passer au rapport inférieur.



Indicateur de rapport sur l'écran conducteur 12 pouces\*.



Indicateur de rapport sur l'écran conducteur 8 pouces.

**Informations associées**

- Positions de sélecteur de boîte de vitesses automatique (p. 475)
- Boîte de vitesses manuelle (p. 475)

<sup>5</sup> Concerne certains marchés.

### Transmission intégrale\*

La transmission intégrale, AWD (All Wheel Drive), signifie que la voiture est entraînée simultanément par les quatre roues, pour une meilleure adhérence sur la chaussée.

Pour obtenir la meilleure adhérence, la force motrice est automatiquement distribuée aux roues présentant la meilleure adhérence. Le système calcule en permanence le couple nécessaire pour les roues arrière et peut transférer instantanément jusqu'à la moitié du couple du moteur vers les roues arrière.

La transmission intégrale a également un effet stabilisateur à grande vitesse. En conduite normale, la majeure partie du couple moteur est répartie sur le train avant. À l'arrêt, la transmission intégrale est toujours activée afin de pouvoir fournir la traction maximale pour l'accélération.

Les propriétés de la transmission intégrale varient en fonction du mode de conduite sélectionné.

### Informations associées

- Modes de conduite\* (p. 482)
- Boîte de vitesses (p. 474)

### Modes de conduite\*

Le choix du mode de conduite modifie les propriétés de conduite afin d'améliorer l'expérience et faciliter la conduite dans des conditions particulières.

Grâce aux modes de conduite, il est possible d'accéder rapidement aux nombreuses fonctions et paramétrages de la voiture selon les différents besoins. Les systèmes suivants sont adaptés pour obtenir les meilleures propriétés de conduite pour chaque mode :

- Direction
- Moteur/boîte de vitesses<sup>6</sup>/transmission intégrale\*
- Freins
- Amortisseurs
- Écran conducteur
- Fonction Start/Stop
- Paramètres de climatisation

Sélectionnez le mode de conduite le mieux adapté aux conditions de conduite actuelles. N'oubliez pas que tous les modes de conduite ne sont pas disponibles dans toutes les situations.

### Modes de conduite sélectionnables

#### COMFORT

- C'est le mode normal de la voiture.

Au démarrage de la voiture, le mode Comfort et la fonction Start/Stop sont activés. Avec ces réglages, la voiture est confortable, la direction légère, la suspension douce et les mouvements de la carrosserie sont agréables.

Ce mode de conduite est le mode certifié pour les émissions de dioxyde de carbone.

#### ECO

- Utilisez le mode Eco pour adapter la voiture à une conduite économique et écologique.

Ce mode de conduite implique l'activation de la fonction Start/Stop et la réduction de certains paramètres de climatisation.

L'écran conducteur a un compteur Eco qui aide à adopter une conduite économique.

<sup>6</sup> Concerne les boîtes de vitesses automatiques.



## DYNAMIC

- Avec le mode Dynamic, le comportement de la voiture est plus sportif et sa réponse est plus rapide lors des accélérations.

Les changements de rapports sont plus rapides et plus distincts et la boîte de vitesses donne la priorité au rapport offrant la force de traction la plus élevée.

La réponse au volant est plus rapide et la suspension est plus ferme<sup>7</sup> pour permettre à la carrosserie de suivre la chaussée et réduire ainsi le roulis dans les virages.

La fonction Start/Stop est désactivée.

## INDIVIDUAL

- Adapter un mode de conduite à votre goût.

Choisissez un mode de conduite comme base puis ajustez les paramètres selon les propriétés que vous souhaitez. Ces réglages sont sauvegardés dans le profil de conducteur actif et adoptés à chaque fois que la voiture est déverrouillée avec cette même clé.

Le mode de conduite personnalisé n'est disponible que s'il a d'abord été activé avec sur l'écran central.

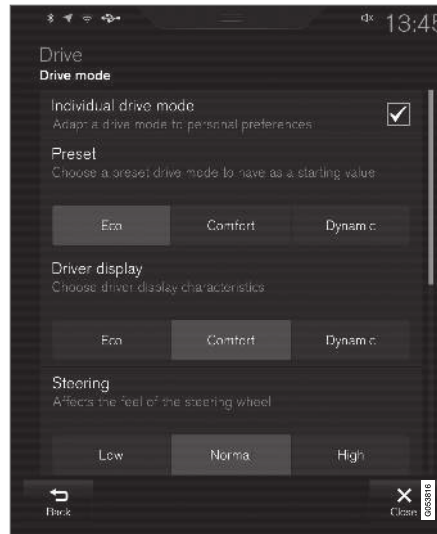

Vue Paramétrage<sup>8</sup> pour mode de conduite individuel.

1. Appuyez sur **Paramètres** de la Vue principale.
2. Appuyez sur **My Car** → **Mode de conduite Individual** et choisissez **Mode de conduite Individual**.

3. Avec **Présélections**, sélectionnez un mode de conduite : **Éco**, **Confort** ou **Dynamique**.

Les réglages possibles concernent les paramètres de :

- **Combiné d'instruments**
- **Réglage de la direction**
- **Réglage du moteur**
- **Réglage du freinage**
- **Commande de suspension**
- **Climatisation ECO**
- **Stop & Start**

## Informations associées

- Changer de mode de conduite\* (p. 484)
- Mode de conduite ECO (p. 484)
- Conduite économique (p. 494)
- Fonction Start/Stop (p. 487)
- Transmission intégrale\* (p. 482)
- Profils de conducteur (p. 140)

<sup>7</sup> Concerné Four-C.

<sup>8</sup> L'illustration est schématique – les détails peuvent varier selon le modèle de voiture ou si le logiciel est mis à jour.

### Changer de mode de conduite\*

Sélectionnez le mode de conduite le mieux adapté aux conditions de conduite actuelles.

Le mode de conduite peut être modifié à l'aide de la commande sur la console de tunnel.

N'oubliez pas que tous les modes de conduite ne sont pas disponibles dans toutes les situations.

Pour changer de mode de conduite :



1. Appuyez sur la commande de mode de conduite **DRIVE MODE**.
  - > Un menu contextuel apparaît sur l'écran central.
2. Faites rouler la molette vers le haut ou le bas jusqu'à sélectionner le mode de conduite souhaité.

3. Appuyez sur la commande de mode de conduite ou directement sur l'écran tactile pour confirmer votre choix.
  - > Le mode de conduite sélectionné est indiqué sur l'écran conducteur.

Si un mode de conduite est grisé dans le menu contextuel, il ne peut pas être sélectionné.

### Informations associées

- Modes de conduite\* (p. 482)
- Activer et désactiver le mode de conduite ECO avec le bouton de fonction (p. 487)

### Mode de conduite ECO

Le mode Eco optimise les propriétés de la voiture pour obtenir une conduite plus économique en carburant et plus écologique.

Utilisez ce mode de conduite pour économiser le carburant et réduire l'impact sur l'environnement.

Les propriétés suivantes sont modifiées pour adopter une conduite Eco :

- Les points de changement de rapport de la boîte de vitesses<sup>9</sup>.
- La gestion moteur et la réponse de la pédale d'accélérateur.
- La fonction roue libre Eco Coast<sup>9</sup> est activée et le frein moteur cesse lorsque la pédale d'accélérateur est relâchée et que la vitesse est comprise entre 65 et 140 km/h (40 et 87 mph).
- Certains réglages de la climatisation fonctionnent avec un rendement réduit ou sont désactivés.
- L'écran conducteur affiche les informations sur un compteur ECO qui incite à une conduite écologique et économique.

### Fonction roue libre Eco Coast<sup>9</sup>

La fonction roue libre Eco Coast signifie dans la pratique que le frein moteur est désactivé ce qui signifie que l'énergie cinétique de la voiture est

<sup>9</sup> Avec boîte de vitesses automatique uniquement.

utilisée pour allonger les distances. Lorsque le conducteur relâche la pédale d'accélérateur la boîte de vitesses est automatiquement débrayée du moteur dont le régime baisse jusqu'au ralenti pour réduire la consommation.

La fonction est plus efficace lorsqu'il est possible de rouler longtemps en roue libre : sur une route en légère descente ou pour un ralentissement dans une zone à limitation de vitesse par exemple.

### Activer la fonction roue libre

La fonction est activée lorsque la pédale d'accélérateur est entièrement relâchée avec les conditions suivantes :

- Le mode de conduite Eco est activé.
- Sélecteur de vitesses en position **D**.
- La vitesse est comprise entre environ 65 et 140 km/h (40 et 87 mph).
- L'inclinaison de la chaussée n'est pas supérieure à 6 %.

L'écran conducteur indique **COASTING** lorsque la fonction roue libre est utilisée.

### Limites

La fonction roue libre n'est pas disponible si :

- la température du moteur et/ou de la boîte de vitesses n'est pas normale.
- Le sélecteur de vitesses est déplacé de la position **D** à la position manuelle.
- La vitesse est hors de la plage 65-140 km/h (40-87 mph).
- L'inclinaison de la chaussée est supérieure à environ 6 %.
- Les palettes sont utilisées pour changer manuellement les rapports\*.

### Désactiver et arrêter la fonction roue libre

Dans certaines situations, vous souhaitez peut-être désactiver ou arrêter la fonction pour pouvoir utiliser le frein moteur. Des exemples de telles situations sont des descentes abruptes ou juste avant un dépassement, afin de pouvoir l'effectuer de la façon la plus sûre possible.

Pour désactiver la fonction roue libre :

- Actionnez la pédale d'accélérateur ou de frein.
- Placez le sélecteur de vitesses en position manuelle.
- Passez les rapports avec les palettes au volant\*.

Pour désactiver la fonction roue libre :

- Changez de mode de conduite\* ou désactivez le mode de conduite Eco dans la vue Fonctions.

Même sans la fonction roue libre, il est possible de rouler sur une courte distance afin de réduire la consommation. Mais pour obtenir le meilleur rendement énergétique, il est préférable d'activer la fonction roue libre pour pouvoir rouler sur de plus longues distances.

### Régulateur de vitesse Eco Cruise

Lorsque vous utilisez le régulateur de vitesse en mode de conduite Eco, l'accélération et la décélération de la voiture seront plus modérées qu'avec un autre mode de conduite, ce qui permet d'économiser davantage le carburant. Cela signifie que la vitesse peut être légèrement supérieure ou inférieure à celle réglée.

- Sur une route régulière, la vitesse de la voiture peut être différente de celle réglée lorsque le régulateur de vitesse est actif et que la voiture roule en roue libre.
- Dans une forte montée, la vitesse de la voiture baisse jusqu'à rétrogradation<sup>9</sup> et une accélération réduite commence pour atteindre la vitesse réglée.
- Lorsque la voiture roule en roue libre en descente, sa vitesse peut être légèrement supérieure ou inférieure à celle réglée. La fonction utilise normalement le frein moteur afin

<sup>9</sup> Avec boîte de vitesses automatique uniquement.

- « de maintenir la vitesse réglée. Au besoin, le frein de route est aussi employé.

### Compteur Eco à l'écran conducteur



Compteur ECO sur l'écran conducteur 12 pouces\*.



Compteur ECO sur l'écran conducteur 8 pouces.

Le compteur ECO indique si la conduite adoptée est économique :

- Si la conduite est économique, le compteur indique une valeur basse avec l'indicateur dans la zone verte.
- Si la conduite n'est pas économique, en cas de freinage brusque ou d'une puissante accélération par exemple, le compteur indique une valeur élevée.

Le compteur ECO indique également comment un conducteur de référence conduirait dans la même situation. Cette référence est indiquée par une courte aiguille sur le compteur.

### Climat Éco

En mode de conduite Eco, la climatisation Eco est automatiquement activée dans l'habitacle pour réduire la consommation d'énergie.

#### **i** NOTE

Lorsque la fonction ECO est activée, certains paramètres de la climatisation sont modifiés et la fonction de plusieurs consommateurs électriques est réduite. Certains réglages peuvent être réinitialisés manuellement, mais la fonctionnalité intégrale n'est rétablie qu'en désactivant la fonction ECO ou en adaptant le mode de conduite **Individual\*** avec la fonctionnalité totale de climatisation.

En cas de formation de buée, appuyez sur le bouton de dégivrage maxi., avec fonctionnalité normale.

### Informations associées

- Changer de mode de conduite\* (p. 484)
- Activer et désactiver le mode de conduite ECO avec le bouton de fonction (p. 487)
- Modes de conduite\* (p. 482)
- Conduite économique (p. 494)
- Fonction Start/Stop (p. 487)

## Activer et désactiver le mode de conduite ECO avec le bouton de fonction

La vue Fonctions de l'écran central propose un bouton de mode de conduite Eco si la voiture n'est pas équipée de la commande de mode de conduite sur la console de tunnel.

Le mode Eco est désactivé à l'arrêt du moteur. Il convient donc de le réactiver au démarrage suivant. L'écran conducteur indique **ECO** lorsque la fonction est activée.

### Sélectionner le mode de conduite Eco dans la vue Fonctions de l'écran central

- Appuyez sur le bouton **Mode de conduite ECO** pour activer ou désactiver la fonction.



> Un témoin sur le bouton s'allume quand la fonction est activée.

### Informations associées

- Mode de conduite ECO (p. 484)
- Changer de mode de conduite\* (p. 484)
- Modes de conduite\* (p. 482)

## Fonction Start/Stop

Avec la fonction Start/Stop, le moteur est momentanément coupé lorsque la voiture s'arrête, par exemple à un feu de circulation ou dans un embouteillage. Il redémarre ensuite automatiquement pour continuer la route.

La fonction Start/Stop réduit la consommation de carburant, ce qui contribue aussi à une réduction des émissions de gaz d'échappement.

Ce système permet d'adopter une conduite plus écologique avec l'arrêt automatique du moteur lorsque la situation s'y prête.

### Informations associées

- Conduire avec la fonction Start/Stop (p. 487)
- Conditions pour la fonction Start/Stop (p. 489)
- Modes de conduite\* (p. 482)

## Conduire avec la fonction Start/Stop

La fonction Start/Stop arrête le moteur momentanément lorsque la voiture est immobile puis le redémarre automatique pour continuer le trajet.

La fonction Start/Stop est disponible lorsque la voiture est démarrée et peut être activée sous certaines conditions. L'écran conducteur indique si la fonction est disponible, active ou indisponible.

Tous les systèmes ordinaires de la voiture (éclairage, radio, etc.) fonctionnent normalement lorsque le moteur a été automatiquement arrêté. Le fonctionnement de certains équipements peut toutefois être réduit (vitesse de ventilateur de climatisation ou volume très élevé du système audio par exemple).

### Arrêt automatique

Pour que le moteur puisse s'arrêter automatiquement, les conditions suivantes sont nécessaires :

## DÉMARRAGE ET CONDUITE

### « Avec boîte de vitesses automatique

- Arrêtez la voiture avec le frein et maintenez le pied sur la pédale. Le moteur se coupe automatiquement.

### Avec boîte de vitesses manuelle

- Débrayez, placez le levier de vitesses au point mort et relâchez la pédale d'embrayage. Le moteur s'arrête automatiquement.

En mode de conduite Eco ou Comfort<sup>10</sup>, le moteur peut se couper automatiquement avant que la voiture se soit totalement immobilisée.

Le moteur s'arrête automatiquement au bout d'environ trois secondes lorsque le régulateur adaptatif de vitesse ou la fonction Pilot Assist est activé.

### Démarrage automatique

Pour que le moteur puisse démarrer automatiquement, les conditions suivantes sont nécessaires :

### Avec boîte de vitesses automatique

- Relâchez la pédale des freins - le moteur se relance automatiquement et la conduite peut se poursuivre. Dans une côte, l'aide au

démarrage en côte (HSA) intervient pour empêcher la voiture de reculer.

- Lorsque la fonction Auto Hold est activée, le démarrage automatique est retardé jusqu'à ce que vous enfoncez la pédale d'accélérateur.
- Lorsque le régulateur adaptatif de vitesse ou la fonction Pilot Assist est activé, le moteur démarre automatiquement lorsque la pédale d'accélérateur est enfoncée, ou par une pression sur le bouton  du clavier gauche au volant.
- Maintenez la pression sur la pédale de frein et enfoncez la pédale d'accélérateur. Le moteur démarre automatiquement.
- Dans une descente : Allégez un peu la pression sur la pédale des freins de manière à laisser rouler la voiture - le moteur démarre automatiquement dès que se produit une légère augmentation de la vitesse.

### Avec boîte de vitesses manuelle

- Avec le levier de vitesses au point mort : Enfoncez la pédale d'embrayage ou la pédale d'accélérateur et le moteur démarre.
- Dans une descente : Allégez un peu la pression sur la pédale des freins de manière à laisser rouler la voiture - le moteur démarre automatiquement dès que se produit une légère augmentation de la vitesse.

## Symboles sur l'écran du conducteur

### Avec écran conducteur 12 pouces\*

- Le texte **READY** apparaît dans le compte-tours lorsque la fonction est disponible.
- Un indicateur dans le compte-tours indique **READY** lorsque la fonction est active et que le moteur a été automatiquement arrêté.
- Le texte **READY** est grisé si la fonction n'est pas disponible.
- Le texte est masqué si la fonction est désactivée.





La fonction est active et le moteur est automatiquement arrêté.

<sup>10</sup> Position normale de démarrage.

**Avec écran conducteur 8 pouces**

Le symbole apparaît sur le bord inférieur du compteur de vitesse.

Symbole	Signification
	Symbole blanc : La fonction est disponible.
	Symbole beige : La fonction est active et le moteur est automatiquement arrêté.
	La fonction n'est pas disponible. Certaines conditions ne sont pas remplies.
	Le symbole est masqué si la fonction est désactivée.

**Informations associées**

- Désactiver temporairement la fonction Stop & Start (p. 489)
- Conditions pour la fonction Start/Stop (p. 489)
- Fonction Start/Stop (p. 487)
- Aide au démarrage en côte (p. 473)
- Freinage automatique à l'arrêt (p. 472)

**Désactiver temporairement la fonction Stop & Start**

Dans certaines situations, vous souhaitez peut-être désactiver la fonction Start/Stop temporairement.



Pour cela, utilisez le bouton de fonction **Stop & Start** sur la vue Fonctions de l'écran central. Si la fonction est désactivée, le témoin du bouton est éteint.

La fonction est désactivée jusqu'à

- sa réactivation
- le passage en mode Eco ou Comfort
- le démarrage suivant de la voiture.

**Informations associées**

- Conduire avec la fonction Start/Stop (p. 487)
- Conditions pour la fonction Start/Stop (p. 489)

**Conditions pour la fonction Start/Stop**

Pour que la fonction Start/Stop puisse fonctionner, certaines conditions doivent être remplies.

Si l'une des conditions n'est pas remplie, cela est indiqué sur l'écran conducteur.

**Le moteur ne s'arrête pas automatiquement**

Dans les cas suivants, le moteur ne s'arrêtera pas automatiquement :

- La voiture n'a pas atteint les 10 km/h (6 mph) après le démarrage.
- Après un certain nombre d'arrêts automatiques, la vitesse doit à nouveau dépasser 10 km/h environ (6 mph) avant le prochain arrêt automatique.
- Le conducteur a détaché sa ceinture de sécurité.
- la capacité de la batterie est inférieure à niveau minimum.
- Le moteur n'a pas sa température de service normale.
- La température extérieure est inférieure à environ -5 °C (23 °F) ou supérieure à environ 30 °C (86 °F).
- le désembuage électrique du pare-brise est activé.

- ◀ ● Le climat dans l'habitacle ne correspond pas aux valeurs réglées.
- la voiture recule.
- La température de la batterie de démarrage est hors des valeurs de tolérance.
- Le conducteur donne de larges coups de volant.
- la route suit une forte pente.
- Le capot moteur est ouvert.
- La conduite en altitude alors que le moteur n'a pas atteint sa température de service.
- Le système ABS a été activé.
- En cas de freinage puissant (même si le système ABS n'a pas été activé).
- La protection thermique du démarreur a été activée en raison d'un grand nombre de démarrages sur une courte période de temps.
- Le filtre à particules du système d'échappement est plein<sup>11</sup>.
- une remorque est connectée au système électrique de la voiture.

Les conditions ci-dessous concernent les boîtes de vitesses automatiques :

- La boîte de vitesses n'a pas sa température de service normale.
- Le sélecteur de vitesses est en position **M** ( $\pm$ ).

### **Le moteur ne démarre pas automatiquement**

Dans les cas suivants, le moteur ne démarre pas automatiquement après un arrêt automatique :

Avec boîte de vitesses automatique :

- Le conducteur ne porte pas sa ceinture de sécurité, le sélecteur de vitesses est en position **P** et la porte conducteur est ouverte. Un démarrage normal est nécessaire.

Avec boîte de vitesses manuelle :

- Le conducteur est sans ceinture de sécurité.
- Un rapport est engagé sans débrayage.

### **Calage du moteur, boîte de vitesses manuelle**

Si le moteur venait à s'arrêter lorsque la voiture se met en mouvement, procédez comme suit :

1. Vérifier que la ceinture de sécurité du côté conducteur est bien verrouillée dans le boîtier de la ceinture.
2. Enfoncez à nouveau la pédale d'embrayage et le moteur démarre automatiquement.
3. Dans certains cas, le levier de vitesses doit être mis au point mort. Un message apparaît sur l'écran conducteur. Suivez les recommandations fournies.

### **Le moteur démarre automatiquement même si la pédale de frein n'a pas été relâchée.**

Dans les cas suivants, le moteur peut démarrer automatiquement, même si le conducteur ne retire pas le pied de la pédale de frein :

- Un fort taux d'humidité dans l'habitacle entraîne la formation de buée sur les vitres.
- Le climat dans l'habitacle ne correspond pas aux valeurs réglées.
- Une alimentation électrique élevée est requise ou la capacité de la batterie tombe sous le niveau minimum.
- Une répétition de l'enfoncement (pompage) de la pédale de frein.
- Le capot moteur est ouvert.
- La voiture se met à rouler ou augmente légèrement sa vitesse si le moteur s'est arrêté

<sup>11</sup> Concerne les voitures avec moteur diesel .



automatiquement alors que la voiture n'est pas complètement immobile.

Les conditions ci-dessous concernent les boîtes de vitesses automatiques :

- La ceinture de sécurité du conducteur a été détachée alors que le sélecteur de vitesses est en position **D** ou **N**.
- Le sélecteur de vitesses est mis en position **R** ou **M** à partir de la position **D** ( $\pm$ ).
- La porte conducteur est ouverte avec le sélecteur de vitesses en position **D**. Un signal sonore retentit et un message informe que le contact est mis.

### **ATTENTION**

N'ouvrez pas le capot lorsque le moteur s'est automatiquement arrêté. Arrêtez le moteur selon la procédure normale avant d'ouvrir le capot.

### **Informations associées**

- Fonction Start/Stop (p. 487)
- Conduire avec la fonction Start/Stop (p. 487)
- Désactiver temporairement la fonction Stop & Start (p. 489)

## Contrôle d'assiette\* et amortissement

Le contrôle de niveau et l'amortissement sont automatiquement réglés dans la voiture.

Grâce au contrôle de niveau, la voiture conserve sa hauteur à l'arrière, quelle que soit la charge. Un ajustement du niveau peut se produire, même après avoir garé la voiture.



## Amortissement (Four-C)



Le système d'amortissement s'adapte en fonction du mode de conduite sélectionné et de la vitesse de la voiture. L'amortissement est normalement réglé pour offrir le plus grand confort. Il est continuellement régulé en fonction de la chaussée, de l'accélération de la voiture, du freinage et de virages.

## Pendant le transport

Lorsque la voiture est transportée sur un ferry, un train ou un camion, seuls les pneus peuvent être arrimés (aucune autre partie du châssis). La suspension pneumatique peut changer pendant le transport et ainsi affecter l'arrimage de façon négative.

## Symboles et messages à l'écran conducteur

Symbole	Message	Signification
	<b>Suspension</b> Désactivé par l'utilisateur	La suspension de roue active est désactivée manuellement par l'utilisateur.
	<b>Suspension</b> Performances temporairement réduites	Les performances de la suspension de roue active sont temporairement réduites du fait d'une surcharge d'utilisation du système. Contactez un atelier si ce message est affiché fréquemment (plusieurs fois en l'espace d'une semaine, par exemple) <sup>A</sup> .
	<b>Suspension</b> Entretien nécessaire	Un problème est apparu. Rendez visite d'un atelier <sup>A</sup> aussi rapidement que possible.

Symbole	Message	Signification
	<b>Défail. suspension</b> <b>S'arrêter prudemment</b>	Un problème grave est apparu. Arrêtez la voiture dans des conditions de sécurité satisfaisantes et faites-la remorquer jusqu'à un atelier <sup>A</sup> .
	<b>Suspension</b> <b>Ralentir Véhicule trop haut</b>	Un problème est apparu. Si ce message est affiché durant la conduite, contactez un atelier <sup>A</sup> .
	<b>Suspension</b> <b>Réglage automatique du niveau du véhicule</b>	La mise de l'essieu arrière de la voiture à la hauteur voulue est en cours.

<sup>A</sup> Un atelier Volvo agréé est recommandé.

### Informations associées

- Paramètres de la commande de niveau\* (p. 494)
- Modes de conduite\* (p. 482)

### Paramètres de la commande de niveau\*

Désactivez la commande de niveau lorsque la voiture doit être montée sur un cric pour éviter les problèmes de régulation automatique.

### Réglages sur l'écran central

#### Désactiver commande mise à niveau

Dans certains cas, la fonction doit être désactivée, par exemple avant de lever la voiture à l'aide du cric\*. La différence de niveau créée lors du levage sur un cric incite sinon la régulation automatique à ajuster la hauteur, ce qui produit un effet indésirable.

Pour désactiver la fonction sur l'écran central :

1. Appuyez sur **Paramètres** de la Vue principale.
2. Appuyez sur **My Car → Frein de stationnement et suspension**.
3. Sélectionnez **Désactiver commande mise à niveau**.

#### Informations associées

- Contrôle d'assiette\* et amortissement (p. 492)
- Recommandations pour le chargement (p. 636)

### Conduite économique

Conduisez de façon économique et en même temps de façon plus écologique en conduisant en douceur et avec anticipation et en adaptant votre façon de conduire et votre vitesse à la situation.

Recommandations :

- Pour obtenir une consommation de carburant plus basse, activez le mode Eco.
- Utilisez la fonction roue libre Eco Coast en mode de conduite Eco. Le frein moteur est désactivé, ce qui signifie que l'énergie cinétique de la voiture est utilisée pour allonger les distances<sup>12</sup>.
- Avec le passage manuel des rapports, conduisez avec le rapport le plus élevé possible, selon la circulation et le type de route. Un régime bas implique une consommation basse. Aidez-vous de l'indicateur de rapport<sup>13</sup>.
- Conduisez à vitesse régulière et avec une bonne anticipation de manière à minimiser les freinages.
- Une vitesse élevée augmente la consommation en carburant - la résistance de l'air s'accroît avec la vitesse.
- La consommation de carburant instantanée indiquée par l'ordinateur de bord peut vous

aider à adopter une conduite plus économique.

- Ne faites pas chauffer le moteur en le laissant tourner au ralenti. Mettez-vous plutôt en route dès que possible avec une charge normale sur le moteur. Un moteur froid consomme plus de carburant qu'un moteur chaud.
- Si possible, évitez d'utiliser la voiture pour de courtes distances. Le moteur n'a alors pas le temps d'atteindre sa température de service, ce qui entraîne une augmentation de la consommation de carburant.
- Utilisez le frein moteur pour freiner lorsque cela ne présente aucun risque pour les autres usagers.
- Roulez avec une pression de gonflage correcte et contrôlez-la souvent. Choisissez la pression ECO pour un meilleur résultat.
- Le choix des pneus peut affecter la consommation de carburant. Faites-vous conseiller par un concessionnaire.
- Videz la voiture des objets inutiles. Plus la voiture est lourde, plus la consommation est élevée.
- Les charges sur le toit et les coffres de toit entraînent une résistance à l'air plus élevée et une augmentation de la consommation.

<sup>12</sup> Concerne les boîtes de vitesses automatiques.

<sup>13</sup> Concerne certains marchés.

Enlevez les barres de toit si elles ne sont pas utilisées.

- Évitez de conduire avec les fenêtres ouvertes.

### ATTENTION

Ne coupez jamais le moteur pendant la conduite, par exemple dans une descente, certains systèmes comme l'assistance de freinage ou la direction assistée seraient alors désactivés.

### Informations associées

- Drive-E - un plaisir de conduire plus respectueux de l'environnement (p. 32)
- Mode de conduite ECO (p. 484)
- Contrôler la pression de pneu (p. 602)

## Bouton pour le fonctionnement au gaz\*

Les voitures dotées de l'option Bi-Fuel ont un bouton pour basculer entre les fonctionnements au gaz (GNC - Compressed Natural Gas) et à l'essence.

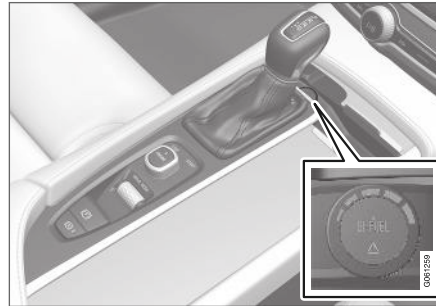

- Appuyer sur le bouton pour basculer entre le fonctionnement au gaz et à l'essence.
  - > Lors de la commutation, un dé clic provenant du compartiment à bagages se fait entendre. C'est normal - le son se produit à l'ouverture des vannes du réservoir.

Le bouton dispose de deux positions :

- **BI-FUEL** s'éclaire en vert - la voiture fonctionne au gaz de véhicule
- **BI-FUEL** s'allume en orange - la voiture fonctionne à l'essence (le voyant de la jauge de carburant de gaz de véhicule est éteinte).

La voiture démarre toujours à l'essence même si le fonctionnement au gaz est sélectionné.

Lorsque le moteur démarre, le système passe automatiquement au fonctionnement au gaz - normalement en quelques secondes au démarrage à chaud.

Lors du démarrage d'un moteur froid, il faut plus de temps avant que la voiture ne passe au fonctionnement au gaz pour réduire les émissions au minimum.

### Témoin d'avertissement

Si le témoin d'avertissement du bouton s'allume et/ou des signaux sonores répétitifs se font entendre, une intervention d'entretien s'impose. Confirmer l'avertissement en pressant le bouton et se rendre à l'atelier le plus proche - un atelier Volvo agréé est recommandé.

### Informations associées

- Gaz pour véhicules (Bi-Fuel)\* (p. 513)
- Jauge de carburant pour gaz de véhicule\* (p. 496)
- Inspection et entretien du système de gaz de véhicule\* (p. 658)

## Jauge de carburant pour gaz de véhicule\*

Les voitures avec la motorisation Bi-Fuel ont une jauge de carburant spécifique pour le gaz.



Les repères au-dessus du bouton indiquent le niveau actuel de carburant.

Nombre de diodes	Couleurs des diodes	Niveau de carburant (%)
5	Vert	81-100
4	Vert	61-80
3	Vert	41-60
2	Vert	21-40

Nombre de diodes	Couleurs des diodes	Niveau de carburant (%)
1	Vert	11-20
1	Rouge	0-10

Lorsque le réservoir de gaz de véhicule est vide, le commutateur émet à trois reprises un signal sonore. La jauge de carburant s'éteint et le système passe automatiquement à l'essence.

### NOTE

Assurez-vous que le réservoir d'essence n'est jamais complètement vide, car la voiture démarre toujours à l'essence.

### Informations associées

- Bouton pour le fonctionnement au gaz\* (p. 495)
- Faire le plein de gaz\* (p. 500)
- Jauge de carburant (p. 91)

## Préparatifs avant un long trajet

Avant de partir en vacances ou un long voyage en voiture, il est important de contrôler minutieusement les fonctions et l'équipement de la voiture.

Vérifiez que :

- le moteur fonctionne correctement et que la consommation de carburant est normale
- il n'y a aucune fuite (carburant, huile ou tout autre liquide)
- l'effet du freinage est optimal
- toutes les ampoules s'allument (ajustez la portée des phares si la voiture est fortement chargée)
- la profondeur de la sculpture des pneus et la pression de gonflage sont correctes. Montez des pneus d'hiver lorsque vous roulez dans des régions impliquant un risque de neige et de verglas.
- le niveau de charge de la batterie de démarrage est suffisant
- les balais d'essuie-glace sont en bon état
- le triangle de présignalisation et des vestes réfléchissantes sont présents dans la voiture (requis par la loi dans certains pays).

### Informations associées

- Contrôler la pression de pneu (p. 602)
- Consommation de carburant et émissions de CO<sub>2</sub> (p. 727)
- Remplissage du liquide lave-glace (p. 708)
- Conduite en hiver (p. 497)
- Conduite économique (p. 494)
- Paramètres du modem de voiture (p. 578)
- Recommandations pour le chargement (p. 636)
- Conduite avec remorque (p. 520)
- Pilot Assist (p. 345)
- Limiteur de vitesse (p. 309)
- Kit de réparation de crevaison (p. 620)

### Conduite en hiver

En conduite d'hiver, il est important d'effectuer certains contrôles afin de s'assurer que la voiture soit en bonne condition de conduite.

Avant l'hiver, contrôlez tout particulièrement :

- Que le liquide de refroidissement du moteur contient 50 % d'antigel. Ce mélange protège le moteur de dommages provoqués par le gel jusqu'à environ -35 °C (-31 °F). Pour éviter les risques liés à la santé, il convient de ne pas mélanger différents types de glycol.
- Le réservoir de carburant doit être bien rempli pour éviter la condensation.
- La viscosité de l'huile moteur est importante. Les huiles avec une faible viscosité (huiles fluides) facilitent le démarrage par temps froid et réduisent la consommation de carburant lorsque le moteur est froid.

#### IMPORTANT

N'utilisez pas d'huile à viscosité élevée en cas de conduite dans des conditions difficiles ou par temps chaud.

- Vérifiez l'état de la batterie de démarrage et son niveau de charge. La batterie de démarrage est beaucoup plus sollicitée par temps

froid alors que sa capacité est diminuée par le gel.

- Utilisez du liquide lave-glace avec antigel pour éviter la formation de glace dans le réservoir de liquide lave-glace.

### Routes glissantes

Pour une meilleure adhérence, Volvo recommande d'utiliser des pneus d'hiver sur l'ensemble des roues en cas de risque de neige ou de glace.

#### NOTE

Dans certains pays, la législation oblige l'utilisation de pneus d'hiver. L'utilisation de pneus à clous n'est pas autorisée dans tous les pays.

Entraînez-vous à la conduite sur route glissante dans des conditions sécurisées, afin de savoir comment réagit votre voiture.

### Informations associées

- Roues d'hiver (p. 618)
- Chaînes à neige (p. 619)
- Freiner sur chaussée salée (p. 468)
- Freinage sur chaussée mouillée (p. 467)
- Remplissage du liquide lave-glace (p. 708)
- Batterie (p. 673)
- Remplacer le balai d'essuie-glace de pare-brise (p. 706)



- Remplacer le balai d'essuie-glace de lunette arrière (p. 705)
- Faire l'appoint de liquide de refroidissement (p. 663)
- Conditions de conduite difficiles pour l'huile moteur (p. 723)

### Conduite dans l'eau

Conduite sur une chaussée recouverte d'une grande quantité d'eau avec une grande profondeur. La conduite dans l'eau requiert beaucoup de précautions.

La voiture peut rouler dans l'eau avec une profondeur maximale de 25 cm (9 pouces) et sans dépasser la vitesse de la marche à pied. Conduire avec une prudence particulière lors du passage d'un gué.

Lorsque vous roulez dans l'eau, conduisez lentement et n'arrêtez pas la voiture. Lorsque l'obstacle a été passé, appuyez sur la pédale de frein et assurez-vous que le freinage maximum peut être atteint. Les garnitures de frein peuvent être couvertes d'eau ou de boue par exemple, ce qui a pour effet de retarder l'entrée en action des freins.

- Nettoyez les contacts éventuels du réchauffeur électrique et de l'accouplement de remorque après une conduite dans l'eau ou la boue.
- Ne laissez pas la voiture avec de l'eau au-dessus des seuils car cela peut provoquer une panne électrique.

### IMPORTANT

- Le moteur risque d'être endommagé si de l'eau pénètre dans le filtre à air.
- La pénétration d'eau dans la transmission réduit la capacité de lubrification des huiles et entraîne ainsi une réduction de la durée de vie des systèmes.
- Les dommages sur un composant, le moteur, la transmission, le turbocompresseur, le différentiel ou l'un de leurs composants internes causés par une inondation, un blocage hydrostatique ou un manque d'huile ne sont pas couverts par la garantie.
- En cas d'arrêt du moteur dans l'eau, n'essayez pas de redémarrer. Remorquez la voiture hors de l'eau jusqu'à un atelier. Un atelier Volvo agréé est recommandé. Risque d'avarie moteur.

### Informations associées

- Remorquage (p. 527)



## Ouvrir et fermer la trappe de réservoir

La voiture doit être déverrouillée pour pouvoir ouvrir la trappe de réservoir<sup>14</sup>.

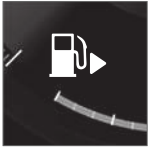

La flèche qui accompagne le symbole de réservoir sur l'écran conducteur indique le côté où se trouve la trappe du réservoir de carburant.

1. Pour ouvrir la trappe du réservoir, appuyez doucement sur sa partie arrière.
2. À la fin d'un ravitaillement en carburant - fermer la trappe par une légère pression.

### Informations associées

- Remplir de carburant (p. 499)
- Faire le plein de gaz\* (p. 500)
- Contrôler le niveau et ajouter de l'AdBlue® (p. 508)

## Remplir de carburant

Le réservoir de carburant est équipé d'un système de remplissage sans serrure.

### Ravitaillement de la voiture en station-service

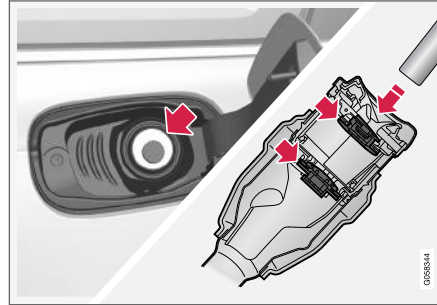

Procédez comme suit pour le remplissage en carburant.

1. Arrêtez la voiture et ouvrez la trappe de réservoir de carburant.

2. Choisissez un carburant homologué pour une utilisation pour la voiture selon l'identifiant<sup>15</sup> à l'intérieur de la trappe de réservoir. Consultez les informations concernant les carburants homologués et l'identifiant dans la section « Essence » ou « Diesel ».

Pour les voitures Bi-Fuel\*, une section spécifique est dédiée au remplissage en gaz pour véhicule.

3. Insérez le pistolet de la pompe dans l'ouverture de remplissage. Le tuyau de remplissage se compose de deux clapets et le pistolet doit traverser les deux clapets avant de commencer le remplissage.
4. Ne remplissez pas le réservoir à ras bord. Cessez le remplissage lorsque le pistolet s'arrête (dès la première fois).
  - > Le réservoir est rempli.

### **i** NOTE

Une trop grande quantité de carburant peut entraîner un débordement par temps chaud.

<sup>14</sup> Seuls le verrouillage et le déverrouillage avec la télécommande, sans clé ou avec Volvo On Call ont une incidence sur le statut de la trappe de réservoir.

<sup>15</sup> L'identifiant conforme à la norme CEN EN16942 se trouve à l'intérieur de la trappe de réservoir et, jusqu'à la fin 2018 au plus tard, sur les pompes à carburant correspondantes et leur pistolet dans les stations-service en Europe.

### « Faire le plein de carburant avec un bidon de réserve

Pour le remplissage avec un bidon de réserve, utilisez l'entonnoir qui se trouve dans le bloc de mousse sous le plancher du compartiment à bagages.

1. Ouvrez la trappe de réservoir.
2. Insérez l'entonnoir de la pompe dans l'ouverture de remplissage. Le tuyau de remplissage se compose de deux clapets et l'embouchure de l'entonnoir doit traverser les deux clapets avant de commencer le remplissage.

### Concerne les voitures avec réchauffeur de carburant\*

Ne jamais utiliser le chauffage à essence lorsque la voiture se trouve dans la zone de la station essence.

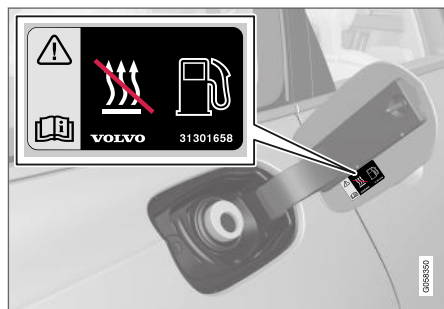

Autocollant à l'intérieur de la trappe de réservoir.

### Informations associées

- Ouvrir et fermer la trappe de réservoir (p. 499)
- Essence (p. 502)
- Diesel (p. 504)
- Panne de carburant et moteur diesel (p. 505)
- Faire le plein de gaz\* (p. 500)

### Faire le plein de gaz\*

Faire le plein de gaz (GNC - Compressed Natural Gas) pour les voitures avec motorisation Bi-Fuel.

### Faire le plein de gaz

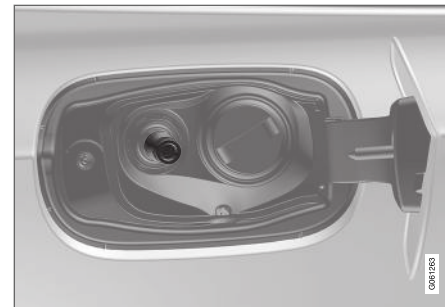

Faites le plein de gaz par le raccord situé sous la trappe.

1. Ouvrez la trappe de réservoir de carburant et ôtez le couvercle de protection du raccord de gaz.
2. Pressez la buse contre le raccord à gaz et assurez-vous que la buse du flexible est bien fixée en tournant la poignée de la buse d'un demi-tour.

3. Maintenez le bouton de démarrage de la pompe à gaz enfoncé pendant quelques secondes.
  - > Le réservoir est rempli en quelques minutes.
4. Retirez la buse en tournant la poignée d'un demi-tour dans le sens opposé.
5. Reposez le couvercle de protection du raccord de gaz et fermez la trappe de réservoir de carburant.

### Identifiant du gaz de véhicule

L'identifiant conforme à la norme CEN EN16942 se trouve à l'intérieur de la trappe de réservoir et, jusqu'à la fin 2018 au plus tard, sur les pompes à carburant correspondantes et leur pistolet dans les stations-service en Europe.



Il s'agit d'un identifiant actuellement utilisé pour le GNC en Europe. Le gaz de véhicule avec cet identifiant peut être utilisé dans les voitures alimentées au Bi-Fuel.

### Stations-service de gaz de véhicule



Panneau routier de stations-service proposant du gaz naturel pour véhicules (GNV).

### Informations associées

- Ouvrir et fermer la trappe de réservoir (p. 499)
- Gaz pour véhicules (Bi-Fuel)\* (p. 513)
- Jauge de carburant pour gaz de véhicule\* (p. 496)

### Manipulation du carburant

Ne pas utiliser de carburant de qualité inférieure à celle recommandée par Volvo, car cela pourrait avoir une influence négative sur la puissance du moteur et la consommation en carburant.

#### ATTENTION

Évitez d'inhaler les vapeurs de carburant et les projections de carburant dans les yeux.

Si du carburant a été projeté dans les yeux, retirez éventuellement les lentilles de contact et rincez les yeux abondamment à l'eau pendant au moins 15 minutes puis consultez un médecin.

N'ingérez jamais de carburant. Les carburants tels que l'essence, le bioéthanol et les mélanges et le gazole de ceux-ci sont très toxiques et peuvent entraîner des blessures permanentes voire la mort en cas d'ingestion. Consultez immédiatement un médecin en cas d'ingestion de carburant.



### **ATTENTION**

Du carburant renversé au sol pourrait s'enflammer.

Coupez le chauffage au carburant avant de commencer le ravitaillement.

Ne portez jamais un téléphone mobile allumé pendant que vous faites le plein. La sonnerie peut entraîner la formation d'étincelles et enflammer les vapeurs de carburant pouvant déclencher un incendie et des blessures.

### **IMPORTANT**

Le mélange de différents types de carburant ou l'utilisation de carburants non-recommandés annule les garanties offertes par Volvo ainsi que les éventuels contrats d'entretien complémentaires. Valable pour tous les moteurs.

#### **Informations associées**

- Essence (p. 502)
- Diesel (p. 504)
- Gaz pour véhicules (Bi-Fuel)\* (p. 513)
- Manipulation de l'AdBlue® (p. 508)

### **Essence**

L'essence est une forme de carburant destiné aux voitures avec moteur à essence.

Utilisez uniquement de l'essence provenant de producteurs bien connus. Ne faites jamais le plein avec du carburant de qualité douteuse. L'essence doit être conforme à la norme EN 228.

#### **Identifiant pour l'essence**

L'identifiant conforme à la norme CEN EN16942 se trouve à l'intérieur de la trappe de réservoir et, jusqu'à la fin 2018 au plus tard, sur les pompes à carburant correspondantes et leur pistolet dans les stations-service en Europe.

Il s'agit des identifiants actuellement utilisés pour les carburants standard en Europe. L'essence avec l'identifiant suivant peut être utilisée dans les voitures avec moteur à essence :

L'E5 est un type d'essence avec un taux d'oxygène maximale de 2,7 % et un taux d'éthanol maximale de 5 %.

L'E10 est un type d'essence avec un taux d'oxygène maximale de 3,7 % et un taux d'éthanol maximale de 10 %.

### **IMPORTANT**

- Tout carburant contenant jusqu'à 10 pour cent du volume en éthanol peut être utilisé.
- L'essence EN 228 E10 (avec 10 pour cent maxi. du volume en éthanol) peut être utilisée.
- Un indice d'éthanol supérieur à E10 (10 pour cent maxi. du volume) n'est pas autorisé. L'E85, par exemple, ne doit pas être utilisé.

#### **Indice d'octane**

- RON 95 peut être utilisé en conduite normale.
- RON 98 est recommandé pour une puissance maximum et une consommation minimum.
- N'utilisez pas des carburants dont l'indice d'octane est inférieur à RON 95.

En cas de conduite par une température supérieure à + 38 °C (100 °F), l'indice d'octane maximal possible est recommandé pour obtenir les meilleures performances et la meilleure consommation de carburant.

**! IMPORTANT**

- Utilisez uniquement de l'essence sans plomb afin de ne pas endommager le catalyseur.
- N'utilisez pas de carburants contenant des additifs métalliques.
- N'utilisez jamais un additif s'il n'a pas été recommandé par Volvo.

**Informations associées**

- Manipulation du carburant (p. 501)
- Remplir de carburant (p. 499)
- Filtre à particules essence (p. 503)
- Consommation de carburant et émissions de CO<sub>2</sub> (p. 727)

**Filtre à particules essence**

Les voitures essence sont équipées d'un filtre à particules pour une épuration plus efficace des gaz d'échappement.

Les particules des gaz d'échappement sont collectées dans le filtre à particules essence pendant la conduite normale. Dans des conditions normales de fonctionnement, une régénération passive entraînant l'oxydation puis la combustion des particules a lieu. Le filtre est ainsi vidé.

Si vous roulez à basse vitesse ou en cas de démarrages à froid répétés avec des températures extérieures basses, une régénération active peut s'avérer nécessaire. La régénération du filtre à particules s'effectue automatiquement et prend normalement 10 à 20 minutes. Pendant la régénération, une odeur de brûlé peut se produire.

Utilisez un chauffage de stationnement par temps froid afin de permettre au moteur d'atteindre sa température normale de service plus rapidement.

**Conduite sur de courtes distances, à basse vitesse avec une voiture essence**

La capacité du système d'épuration des gaz d'échappement essence dépend du style de conduite adopté. Il est important de conduire sur des distances variées et à différentes vitesses afin d'obtenir des performances optimales.

La conduite fréquente sur de courtes distances et à basse vitesse (ou par temps froid) empê-

chant le moteur d'atteindre sa température normale de fonctionnement peut causer des problèmes et des perturbations du fonctionnement accompagnées de messages d'avertissement. Si la voiture est principalement utilisée en milieu urbain, il est important de rouler régulièrement à des vitesses supérieures afin de permettre la régénération du système d'épuration des gaz d'échappement essence.

- La voiture doit alors rouler sur route à une vitesse supérieure à 60 km/h (38 mph) pendant au moins 20 minutes entre chaque ravitaillement en carburant.

**Informations associées**

- Essence (p. 502)

### Diesel

Le gazole est une forme de carburant destiné aux voitures avec moteur diesel.

Utilisez uniquement du gazole provenant de producteurs bien connus. Ne faites jamais le plein avec du carburant de qualité douteuse. Le gazole doit respecter la norme EN 590 ou SS 155435. Les moteurs diesel sont sensibles aux impuretés présentes dans le carburant comme les particules de soufre et de métaux en trop grande quantité.

### Identifiant

L'identifiant conforme à la norme CEN EN16942 se trouve à l'intérieur de la trappe de réservoir et, jusqu'à la fin 2018 au plus tard, sur les pompes à carburant correspondantes et leur pistolet dans les stations-service en Europe.

Il s'agit de l'identifiant actuellement utilisé pour les carburants standard en Europe. Le gazole avec l'identifiant suivant peut être utilisé dans les voitures avec moteur diesel :



Le B7 est un **gazole** avec une teneur maximale en esters méthyliques (FAME) de 7 % du volume.

Le gazole peut, à basse température (moins de 0 °C (32 °F)), former un précipité de paraffine qui peut entraîner des difficultés au démarrage. Les qualités de carburant vendues doivent être adaptées à la saison et à la zone climatique mais, dans certaines conditions climatiques extrêmes, avec du carburant ancien ou lors de changements de zones climatiques, un précipité de paraffine peut se former.

Le risque de condensation dans le réservoir diminue si ce dernier est toujours bien rempli.

Lors du remplissage, veillez à ce que l'espace autour du tuyau de remplissage soit propre. Évitez toute projection sur la peinture. En cas de souillure, lavez avec un peu d'eau et de savon.

### ! IMPORTANT

Le gazole doit :

- répondre aux normes EN 590 et/ou SS 155435
- avoir une teneur en soufre inférieure à 10 mg/kg
- avoir au maximum 7 % du volume de FAME<sup>16</sup> (B7).

### ! IMPORTANT

Carburants apparentés au diesel à ne pas employer :

- Additifs spéciaux
- Fuel diesel marin
- Mazout
- FAME<sup>17</sup> et huile végétale.

Ces carburants ne satisfont pas aux exigences des recommandations de Volvo et entraînent une augmentation de l'usure et des dommages au moteur qui ne sont pas couverts par les garanties Volvo.

### Informations associées

- Manipulation du carburant (p. 501)
- Remplir de carburant (p. 499)
- Panne de carburant et moteur diesel (p. 505)
- Filtre à particules diesel (p. 505)
- Dépollution des gaz d'échappement avec AdBlue® (p. 506)
- Consommation de carburant et émissions de CO<sub>2</sub> (p. 727)

<sup>16</sup> Ester méthylique d'acide gras

<sup>17</sup> Les gazoles avec une teneur en FAME (B7) maximale de 7 % du volume est permis.

## Panne de carburant et moteur diesel

Après un arrêt du moteur en raison d'une panne d'essence, le système d'alimentation en carburant a besoin d'un court instant pour effectuer un contrôle.

Avant de démarrer la voiture après avoir rempli le réservoir de gazole, procédez comme suit :

1. La télécommande doit se trouver dans la voiture.
2. Mettez le contact en position **II**. Tournez la commande de démarrage dans le sens horaire sans enfoncer la pédale de frein, ou la pédale d'embrayage pour les voitures avec boîte de vitesses manuelle. Maintenez la commande en position pendant environ 4 secondes. Relâchez alors la commande qui revient automatiquement dans sa position d'origine.
3. Attendez environ une minute.
4. Démarrez le moteur.

### NOTE

Avant de faire le plein après une panne de carburant :

- Arrêtez la voiture sur une surface aussi plane que possible. Si la voiture est inclinée, il risque de se former des poches d'air dans le système d'alimentation en carburant.

### À prendre en compte lorsque vous ajoutez du carburant avec un bidon de réserve

Pour l'ajout de gazole avec un bidon de réserve, utilisez l'entonnoir qui se trouve sous le plancher du compartiment à bagages. Veillez à bien introduire le tuyau d'entonnoir dans le tuyau de remplissage. Le tuyau de remplissage se compose de deux clapets et l'embouchure de l'entonnoir doit traverser les deux clapets avant de commencer le remplissage.

### Informations associées

- Remplir de carburant (p. 499)
- Diesel (p. 504)
- Kit d'outillage (p. 610)

## Filtre à particules diesel

Les voitures diesel sont équipées d'un filtre à particules pour une épuration plus efficace des gaz d'échappement.

Les particules des gaz d'échappement sont collectées dans le filtre à particules diesel pendant la conduite normale. Lorsque certaines conditions sont remplies, la régénération est lancée afin de consommer les particules et de vider le filtre. Pour lancer la régénération, le moteur doit avoir atteint sa température normale de fonctionnement. La régénération du filtre à particules s'effectue automatiquement et prend normalement 10 à 20 minutes.

### NOTE

Pendant la régénération, les phénomènes suivants peuvent se manifester :

- la puissance du moteur peut être légèrement réduite temporairement
- la consommation de carburant peut augmenter provisoirement
- une odeur de brûlé peut se former.

Utilisez un chauffage de stationnement\* par temps froid afin de permettre au moteur d'atteindre sa température normale de service plus rapidement.





### **! IMPORTANT**

Si le filtre est totalement rempli de particules, il peut être difficile de démarrer le moteur et le filtre devient inutilisable. Le filtre devra alors très probablement être remplacé.

### **Conduite sur de courtes distances, à basse vitesse avec une voiture diesel**

La capacité du système d'épuration des gaz d'échappement diesel dépend du style de conduite adopté. Il est important de conduire sur des distances variées et à différentes vitesses afin d'obtenir des performances optimales.

La conduite fréquente sur de courtes distances et à basse vitesse (ou par temps froid) empêchant le moteur d'atteindre sa température normale de fonctionnement peut causer des problèmes et des perturbations du fonctionnement accompagnées de messages d'avertissement. Si la voiture est principalement utilisée en milieu urbain, il est important de rouler régulièrement à des vitesses supérieures afin de permettre la régénération du système d'épuration des gaz d'échappement diesel.

- La voiture doit alors rouler sur route à une vitesse supérieure à 60 km/h (38 mph) pendant au moins 20 minutes entre chaque ravitaillement en carburant.

### **Informations associées**

- Diesel (p. 504)
- Dépollution des gaz d'échappement avec AdBlue® (p. 506)
- Consommation de carburant et émissions de CO<sub>2</sub> (p. 727)

### **Dépollution des gaz d'échappement avec AdBlue®<sup>18</sup>**

L'AdBlue est un additif utilisé dans le système SCR<sup>19</sup> pour réduire les émissions de substances nocives produites par un moteur diesel.

Dans le système SCR, l'AdBlue et l'oxyde d'azote provenant des gaz d'échappement sont convertis en azote et en vapeur d'eau, ce qui réduit considérablement les émissions d'oxydes d'azote nocifs.

### **AdBlue**

L'AdBlue est un liquide incolore constitué à 32,5% d'urée<sup>20</sup> dans une eau déionisée et produit conformément à la norme ISO 22241. Il a été spécialement développé pour la technique d'épuration SCR pour moteurs diesel.

L'AdBlue dispose de son propre réservoir qui se remplit par un tuyau séparé situé derrière la trappe de réservoir de carburant. La consommation dépend du style de conduite, de la température extérieure et de la température de service du système.

### **Conditions pour la conduite avec AdBlue**

Il doit toujours y avoir de l'AdBlue de qualité correcte dans le réservoir pour permettre le démar-

<sup>18</sup> Marque déposée propriété de Ver-band der Automobilindustrie e.V. (VDA)

<sup>19</sup> Selective Catalytic Reduction

<sup>20</sup> CO(NH<sub>2</sub>)<sub>2</sub>



rage de la voiture. Le système SCR est très sensible aux impuretés.

Le système de dépollution des gaz d'échappement surveille continuellement le niveau du réservoir, la qualité et le dosage d'AdBlue. En cas d'anomalie, un message apparaît sur l'écran conducteur.

### **!** IMPORTANT

La solution AdBlue est nécessaire au fonctionnement du système SCR et à la conformité de la voiture à la réglementation concernant les émissions de gaz d'échappement. Il est illégal de modifier ou d'altérer le système d'alimentation en solution AdBlue de façon à stopper la consommation de réactif AdBlue alors qu'il est nécessaire pour respecter la réglementation en matière d'émissions de gaz échappement. Une telle modification peut constituer une infraction à la réglementation et entraîner des poursuites.

Il est interdit d'employer la voiture lorsque le réservoir de solution AdBlue est vide car elle n'est alors plus conforme à la réglementation en matière d'émissions de gaz d'échappement. La voiture est donc équipée d'un système d'avertissement qui vous informe lorsque le réservoir de solution AdBlue doit être rempli. Lorsque le niveau dans le réservoir de solution AdBlue est bas, des avertissements sont affichés pour vous informer qu'un ravitaillement en solution AdBlue est nécessaire.

- Symboles et messages pour le AdBlue® (p. 511)

### Informations associées

- Manipulation de l'AdBlue® (p. 508)
- Contrôler le niveau et ajouter de l'AdBlue® (p. 508)

### Manipulation de l'AdBlue®<sup>21</sup>

L'AdBlue est composé en majorité d'eau (env. 67,5 % d'eau et 32,5 % d'urée). Ce liquide est ininflammable mais il doit être manipulé avec précaution étant donné qu'il est irritant pour les yeux et la peau.

### Conseils pour la manipulation

Évitez d'inhaler les vapeurs ainsi que tout contact avec les yeux et la peau. Le port de gants est recommandé afin d'éviter l'irritation des peaux sensibles lors de la manipulation du liquide.

#### ATTENTION

Mesures de premiers secours :

- En cas d'inhalation, respirez un air frais.
- En cas de contact cutané, lavez la peau à l'eau et au savon.
- En cas de contact avec les yeux, rincez immédiatement et abondamment à l'eau.
- En cas d'ingestion, rincez minutieusement la bouche. Ne provoquez pas de vomissements.

Contactez un médecin si les symptômes persistent ou si la quantité ingérée est élevée.

### Mesures à prendre en cas de déversement

L'AdBlue renversé sur le sol, la voiture ou sur des surfaces peintes doit être rincé minutieusement

avec de l'eau. Évitez de déverser dans les évacuations d'égout.

### Stockage

L'AdBlue doit être conservé dans son emballage d'origine hermétiquement fermé à une température supérieure à -11 °C (12 °F) mais inférieure à 30 °C (86 °F). Le liquide ne doit pas être stocké à la lumière directe du soleil.

L'AdBlue gèle à -11 °C (12 °F) mais peut être utilisé lorsque la solution a dégelé.

### Informations associées

- Contrôler le niveau et ajouter de l'AdBlue® (p. 508)
- Dépollution des gaz d'échappement avec AdBlue® (p. 506)

### Contrôler le niveau et ajouter de l'AdBlue®<sup>22</sup>

Contrôlez régulièrement le niveau d'AdBlue et ajoutez-en si le message indiquant un niveau d'AdBlue trop bas apparaît sur l'écran conducteur.

L'atelier Volvo ravitaille la voiture en solution AdBlue lors de la révision mais, selon votre style de conduite, cette opération devra être répétée à quelques reprises entre les révisions. Si le réservoir d'AdBlue est complètement vide, il n'est plus possible de démarrer la voiture.

#### NOTE

N'utilisez pas l'AdBlue jusqu'à ce que le réservoir soit entièrement vide. Remplissez le réservoir avant qu'il ne soit vide.

Si le réservoir est entièrement vide, il ne sera pas possible de démarrer le moteur une fois arrêté, qu'elle que soit la méthode utilisée.

La seule méthode pour redémarrer après une panne sèche (réservoir vide) consiste à ajouter la qualité minimale indiquée sur l'écran conducteur d'AdBlue de la qualité spécifiée.

<sup>21</sup> Marque déposée propriété de Ver-band der Automobilindustrie e.V. (VDA)

<sup>22</sup> Marque déposée propriété de Ver-band der Automobilindustrie e.V. (VDA)

**Contrôler le niveau d'AdBlue**

1.

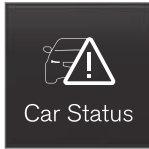

Ouvrez l'application **État voiture** dans la vue Applications.

2.

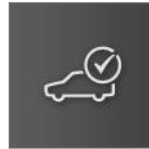

Appuyez sur **Statut** pour afficher le niveau d'AdBlue.



Représentation graphique du niveau d'AdBlue sur l'écran central.

Chaque repère représente environ 25 % du réservoir rempli.

Lorsqu'il reste moins de 25 % du réservoir, le repère restant devient orange puis rouge lorsqu'il reste moins de 10 %.

**Remplissage**

Lorsque le niveau d'AdBlue est bas, un symbole apparaît sur l'écran conducteur et le message **Niveau d'AdBlue bas** s'affiche.

1. Pour ouvrir la trappe du réservoir, appuyez doucement sur sa partie arrière.

2.



Ouvrez le couvercle bleu du petite tuyau de remplissage destiné à l'AdBlue.

- « 3. Ajoutez de l'AdBlue de qualité correcte<sup>23</sup>.

Ne remplissez pas trop le réservoir. La quantité d'AdBlue qui peut être ajoutée est indiquée dans l'application **État voiture**.

### ATTENTION

Pour l'ajout d'AdBlue à la pompe en station, nous recommandons l'utilisation d'une pompe prévue pour les voitures de tourisme. Il est aussi possible d'utiliser une pompe d'AdBlue destinée à des véhicules plus gros.

### IMPORTANT

Essayez les éventuels écoulements de solution AdBlue.

Veillez à éviter tout contact entre la solution AdBlue et la peinture de la carrosserie de la voiture. Si cela se produisait, rincez abondamment à l'eau afin que la peinture ne soit pas endommagée.

### Informations associées

- Manipulation de l'AdBlue® (p. 508)
- Symboles et messages pour le AdBlue® (p. 511)
- Volume du réservoir de solution AdBlue® (p. 725)



---

<sup>23</sup> ISO 22241

## Symboles et messages pour le AdBlue®24



Le système de dépollution des gaz d'échappement surveille continuellement le niveau, la qualité et le dosage d'AdBlue. En cas d'anomalie, un message apparaît sur l'écran conducteur.



Symbole	Message	Signification
	Niveau d'AdBlue bas	Le niveau d'AdBlue est bas et le réservoir doit être rempli.
	Dosage d'AdBlue et Qualité de l'AdBlue	Le système ne fonctionne pas comme il se doit. Contactez un atelier <sup>A</sup> pour faire contrôler la fonction.

<sup>24</sup> Marque déposée propriété de Ver-band der Automobilindustrie e.V. (VDA)



Symbole	Message	Signification
	<b>Remplir d'AdBlue</b>	Le niveau d'AdBlue est critique et le réservoir doit être rempli immédiatement.
	<b>Démarr. moteur interdit</b> et par exemple : <b>Ajouter au moins 4,5 litres d'AdBlue</b>	Le démarrage de la voiture est impossible tant que vous n'avez pas ajouté d'AdBlue. Ajoutez la quantité d'AdBlue indiquée à l'écran conducteur ou contactez un atelier <sup>A</sup> . Veuillez noter que : <ul style="list-style-type: none"> <li>• La voiture doit être horizontale pour permettre à la jauge d'enregistrer la quantité correcte d'AdBlue ajouté.</li> <li>• Une vingtaine de secondes peut s'écouler après le remplissage avant la mise à jour du système et l'affichage du niveau correct.</li> </ul>
	<b>Démarr. moteur interdit</b> <b>Entretien système AdBlue nécessaire pour redém</b>	Le système ne fonctionne pas comme il se doit. Contactez un atelier <sup>A</sup> pour faire contrôler la fonction.

<sup>A</sup> Un atelier Volvo agréé est recommandé.

### Informations associées

- Contrôler le niveau et ajouter de l'AdBlue® (p. 508)
- Manipulation de l'AdBlue® (p. 508)
- Prendre un rendez-vous pour un entretien ou une réparation (p. 651)

## Gaz pour véhicules (Bi-Fuel)\*

Les voitures avec des moteurs bi-carburant peuvent fonctionner au gaz de véhicule ou à l'essence. Le gaz de véhicule utilisé peut être du biogaz ou du gaz naturel, ou un mélange des deux. Le gaz de véhicule est également appelé CNG (Compressed Natural Gas).

Le méthane est le principal élément constitutif du gaz de véhicule. La teneur en méthane du gaz naturel varie entre 85 % et 98 %. Quant au biogaz, cette teneur atteint un niveau de près de 100 %.

Les réservoirs de gaz de véhicule sont montés sous le plancher dans le compartiment à bagages et n'affectent pas le réservoir d'essence ordinaire.

Le système est testé de la même façon que les véhicules à essence. Le système est en circuit fermé, ce qui permet d'éviter des fuites pendant le ravitaillement, par exemple. Les réservoirs à gaz sont protégés et conçus pour résister à une collision. Le gaz est plus léger que l'air, non-toxique et sa température d'inflammation est supérieure à celle de l'essence et du carburant diesel. De ce fait, le risque d'incendie ou d'explosion lors d'accidents de circulation est inférieur qu'en cas d'essence et de carburant diesel.

Le réservoir est équipé d'une vanne de sécurité qui permet d'évacuer le gaz du réservoir cuve en cas de pression anormalement élevée. Cette

vanne permet de s'assurer que le réservoir ne peut pas exploser.

### ATTENTION

En cas d'accident, un atelier Volvo agréé doit inspecter et approuver le véhicule avant d'autoriser sa remise en service. Toujours signaler aux services d'urgence en place que le véhicule est équipé d'un système CNG.

### ATTENTION

Fumer et flamme nue sont interdits pendant le ravitaillement, une intervention d'entretien et de réparation. En cas d'éventuel incendie, quittez immédiatement le véhicule et gardez une distance sécuritaire.

En aucun cas, ne tentez pas de démonter ou de régler par vos propres moyens le système ou ses composants. La mise en œuvre de tels actes comporte des risques majeurs de blessure corporelle. Par conséquent, pour des raisons de sécurité, toute intervention d'entretien ou de réparation ne doit être effectuée que par un mécanicien qualifié - un atelier Volvo agréé est recommandé.

### ATTENTION

Si vous sentez une odeur de gaz dans ou autour du véhicule, passez immédiatement au fonctionnement à essence et faites vérifier le véhicule par le mécanicien qualifié le plus proche.

Si la voiture est placée dans une cabine de vaporisation/durcissement de peinture à une température de séchage supérieure à 60 °C (140 °F), la pression du système ne doit pas dépasser 50 bars (725 psi). Vérifiez que le réservoir de CNG est presque vide pour cette intervention.

### Informations associées

- Faire le plein de gaz\* (p. 500)
- Bouton pour le fonctionnement au gaz\* (p. 495)
- Inspection et entretien du système de gaz de véhicule\* (p. 658)
- Consommation de carburant et émissions de CO<sub>2</sub> (p. 727)

## Surchauffe du moteur et du système d'entraînement

Dans certaines conditions, par exemple sur de fortes pentes ou dans un climat chaud, le moteur et le système de refroidissement risquent de surchauffer, surtout avec de lourdes charges.

- En cas de surchauffe, la puissance du moteur peut être réduite momentanément.
- Retirez les projecteurs supplémentaires se trouvant devant la calandre dans les régions au climat chaud.
- Si la température du système de refroidissement s'élève trop, un témoin d'avertissement s'allume et l'écran conducteur affiche le message **Température moteur Température élevée. Arrêtez-vous prudemment.** Arrêtez-vous et laissez tourner le moteur au ralenti pendant quelques minutes pour qu'il refroidisse.
- Si le message **Température moteur Température élevée. Couper le moteur ou Liq. refroidissement Niveau bas. Couper le moteur** s'affiche, arrêtez la voiture et coupez le moteur.
- En cas de surchauffe de la boîte de vitesses, un programme de changement de rapports alternatif sera sélectionné<sup>25</sup>. De plus, une fonction de protection intégrée est activée. Un symbole d'avertissement s'allume et le



message **Boîte vitesses chaude Réduire vitesse pour abaisser la température ou Boîte vit. très chaude S'arrêter prudemment Attendre refroidissement** s'affiche sur l'écran conducteur. Suivez alors les recommandations fournies, réduisez votre vitesse ou arrêtez la voiture prudemment et laissez le moteur tourner au ralenti pendant quelques minutes pour laisser la boîte de vitesses refroidir.

- En cas de surchauffe, il se peut que la climatisation se désactive automatiquement de façon temporaire.
- Ne coupez pas le moteur immédiatement à l'arrêt de la voiture ou après un trajet à un rythme soutenu.

### NOTE

Il est normal que le ventilateur de refroidissement du moteur continue à tourner après l'arrêt du moteur.

## Symboles sur l'écran du conducteur

Symbole	Signification
	Température du moteur élevée Veuillez suivre les recommandations.
	Faible niveau du liquide de refroidissement. Veuillez suivre les recommandations.
	Boîte de vitesse chaude/surchauffée/froide. Veuillez suivre les recommandations.

## Informations associées

- Faire l'appoint de liquide de refroidissement (p. 663)
- Conduite avec remorque (p. 520)
- Préparatifs avant un long trajet (p. 496)
- Indicateur de rapport (p. 480)

<sup>25</sup> Concerne les boîtes de vitesses automatiques.



## Surcharge de la batterie de démarrage

Les fonctions électriques de la voiture déchargent plus ou moins la batterie. Évitez de laisser le contact en position **II** lorsque le moteur est arrêté. Utilisez plutôt la position de contact **I**. La consommation électrique sera alors réduite.

Soyez attentif aux différents accessoires constituant une charge pour le système électrique. N'employez pas les fonctions qui nécessitent beaucoup de courant lorsque le moteur est à l'arrêt. Exemples de telles fonctions :

- ventilateur d'habitacle
- phares
- essuie-glace
- système audio (volume élevé).

Un message apparaît à l'écran conducteur lorsque la tension de batterie est basse. La fonction d'économie d'énergie coupe alors ou réduit certaines fonctions, par exemple le ventilateur et/ou le système audio.

- Chargez la batterie de démarrage en démarrant le moteur et en le laissant tourner pendant au moins 15 minutes. La batterie de démarrage se charge mieux en conduite qu'au ralenti à l'arrêt.

### Informations associées

- Batterie (p. 673)
- Positions de contact (p. 462)

## Aide au démarrage avec une batterie auxiliaire

Si la batterie est déchargée, il est possible de démarrer la voiture avec une autre batterie.

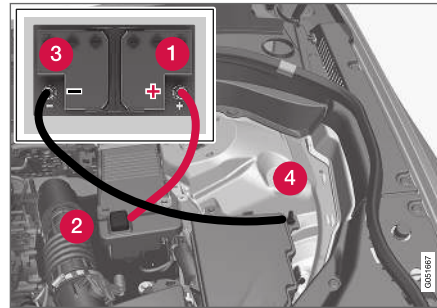

Points de fixation pour les câbles de démarrage.

Lorsque vous utilisez une batterie auxiliaire, procédez de la manière suivante pour éviter les courts-circuits ou tout autre dommage :

1. Mettez le système électrique en position de contact **0**.
2. Vérifiez que la batterie auxiliaire a une tension de 12 V.
3. Si la batterie auxiliaire se trouve dans une autre voiture, coupez le moteur de cette dernière. Assurez-vous que les voitures ne se touchent pas.

4. Placez l'une des pinces du câble rouge sur la borne positive de la batterie auxiliaire (1).

### ! IMPORTANT

Branchez le câble de démarrage prudemment pour éviter les courts-circuits avec d'autres composants du compartiment moteur.

5. Ouvrez le cache de la borne positive d'aide au démarrage (2).
6. Placez l'autre pince du câble rouge sur la borne positive d'aide au démarrage (2) de la voiture.
7. Placez l'une des pinces du câble noir sur la borne négative de la batterie auxiliaire (3).
8. Placez l'autre pince du câble noir sur la borne négative d'aide au démarrage (4) de la voiture.
9. Vérifiez que les pinces des câbles sont bien fixées pour éviter les étincelles lors des tentatives de démarrage.
10. Démarrez le moteur de la "voiture de secours" et laissez-le tourner pendant quelques minutes à un régime légèrement supérieur au régime de ralenti (env. 1500 tr/min).

- « 11. Démarrez le moteur de la voiture à la batterie déchargée.

### **!** IMPORTANT

Ne touchez pas les contacts entre le câble et la voiture pendant une tentative de démarrage. Il risque de se former des étincelles.

12. Retirez les câbles de démarrage dans l'ordre inverse : retirez tout d'abord le câble noir puis le câble rouge.

Assurez-vous que les pinces du câble de démarrage noir n'entrent pas en contact avec la borne positive d'aide au démarrage de la voiture/de la batterie auxiliaire ou avec la pince raccordée au câble de démarrage rouge .

### **!** ATTENTION

- La batterie peut produire un mélange d'oxygène et d'hydrogène très explosif. Une étincelle, qui peut être produite par une mauvaise connexion de câble de démarrage, peut suffire à faire exploser la batterie.
- Ne branchez pas les câbles de démarrage à l'un des composants du système d'alimentation en carburant ni à une pièce mobile. Soyez prudent avec les parties chaudes du moteur.
- La batterie contient également de l'acide sulfurique très corrosif.
- En cas de contact de l'acide avec les yeux, la peau ou les vêtements, rincez abondamment à l'eau. En cas de contact avec les yeux, consultez immédiatement un médecin.
- Ne fumez jamais à proximité de la batterie.

### Informations associées

- Démarrage du moteur (p. 460)
- Positions de contact (p. 462)
- Régler le volant (p. 210)
- Choisir la position d'allumage (p. 463)

### **Crochet d'attelage\***

La voiture peut être équipée d'un crochet d'attelage qui permet de tirer une remorque avec la voiture.

Il peut exister diverses variantes de crochet d'attelage pour la voiture. Veuillez contacter votre réparateur Volvo pour plus de précisions.

### **!** IMPORTANT

À l'arrêt du moteur, la tension constante de batterie en direction du contact de remorque peut être automatiquement coupée pour éviter de décharger la batterie de démarrage.

### **!** IMPORTANT

La boule d'attelage doit être régulièrement nettoyée et graissée fin d'en empêcher l'usure.

### **i** NOTE

Lorsqu'une boule avec amortisseur de vibrations est utilisée, il est inutile de graisser la boule.

Cela est aussi valable pour l'installation d'un porte-vélo sur la boule d'attelage.

**i NOTE**

Si la voiture est équipée d'un crochet d'attelage, elle ne possède pas de fixation à l'arrière pour l'œillet de remorquage.

**Informations associées**

- Crochet d'attelage escamotable\* (p. 518)
- Conduite avec remorque (p. 520)
- Porte-bicyclettes monté sur le crochet d'attelage\* (p. 524)
- Caractéristiques du crochet d'attelage\* (p. 517)

**Caractéristiques du crochet d'attelage\***

Cotes et points de fixation pour le crochet d'attelage.

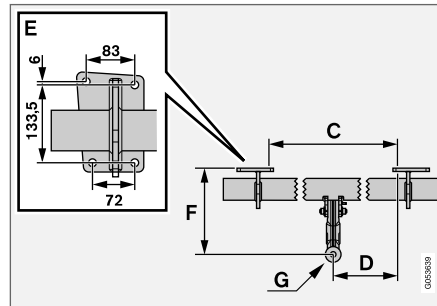
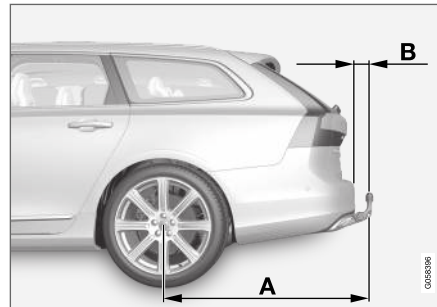
**Cotes, points de fixation en mm (pouces)**

Cotes, points de fixation en mm (pouces)	
A	1229 (48,4)
B	111,8 (4,4)
C	875 (34,4)
D	437,5 (17,2)
E	Référez-vous à l'illustration ci-dessus
F	310,5 (12,2)
G	Centre de la boule

**Informations associées**

- Crochet d'attelage\* (p. 516)
- Poids remorqués et charge sur la boule d'attelage (p. 718)

## Crochet d'attelage escamotable\*

Le crochet d'attelage escamotable est toujours facile d'accès, simple à déployer et à ranger selon les besoins. En position rangée, le crochet est totalement caché.

### **ATTENTION**

Suivez minutieusement les instructions pour sortir et rentrer le crochet d'attelage.

## Déployer le crochet d'attelage

### **ATTENTION**

Éviter de demeurer près du pare-chocs au milieu derrière la voiture lors du rabattement du crochet d'attelage.

1.

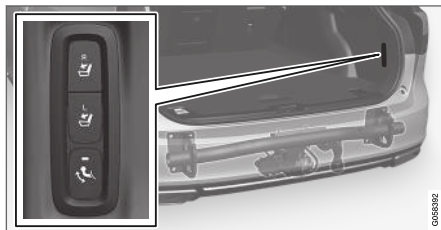

Ouvrez le hayon. Un bouton situé sur le côté droit à l'arrière dans le compartiment à bagages permet de sortir et de rentrer le crochet d'attelage. Un témoin sur le bouton doit s'allumer en orange pour permettre la sortie du crochet.

2.



Appuyez puis relâchez le bouton. Une pression trop longue peut empêcher la fonction de démarrer.

> Le crochet d'attelage sort mais n'est pas verrouillé. Le témoin clignote en orange.

### **ATTENTION**

N'appuyez pas sur le bouton de sortie/rentrée du crochet d'attelage lorsqu'un véhicule y est attelé.

### **NOTE**

Le crochet d'attelage doit être entièrement déployé avec qu'il puisse être mis en position verrouillée. Cette procédure peut prendre quelques secondes. Si le crochet d'attelage n'est pas mis en position verrouillée, attendez quelques secondes et essayez à nouveau.

3.



Poussez le crochet d'attelage en butée pour le fixer et le verrouiller. Le témoin reste allumé en orange.

- > Le crochet d'attelage est maintenant prêt à l'emploi.

### **ATTENTION**

Assurez-vous que le câble de sécurité de la remorque est attaché à la fixation correspondante.

### **NOTE**

Le mode économie d'énergie est activé après un instant et le témoin s'éteint. Le système est réactivé en fermant le hayon puis en le rouvrant à nouveau. Ceci est valable aussi bien pour rentrer que pour sortir le crochet d'attelage.

En cas de détection électrique d'un véhicule attelé, le témoin indicateur s'éteindra.

### **Ranger le crochet d'attelage**

### **IMPORTANT**

Vérifiez qu'il n'y a pas de contact ni d'adaptateur dans la prise électrique lorsque vous rentrez le crochet d'attelage.

1. Ouvrez le hayon. Appuyez sur le bouton du côté droit du compartiment à bagages et relâchez-le. Une pression trop longue peut empêcher la fonction de démarrer.
  - > Le crochet d'attelage sort automatiquement mais n'est pas verrouillé. Le témoin du bouton clignote en orange.

2.

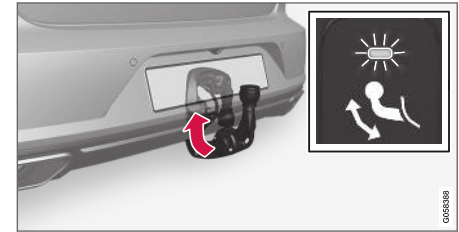

Verrouillez le crochet en le repoussant en position rentrée, où il se verrouillera.

- > Le témoin reste allumé et le crochet d'attelage est correctement rentré.



### **Informations associées**

- Conduite avec remorque (p. 520)
- Crochet d'attelage\* (p. 516)

### Conduite avec remorque

En conduite avec une remorque, il faut être vigilant sur un certain nombre de points tels que le crochet d'attelage, la remorque ainsi que le placement des charges dans la remorque.

La capacité de chargement dépend du poids en ordre de marche. Le poids des passagers et des accessoires montés (crochet d'attelage par exemple) réduisent la capacité de chargement du poids équivalent.

La voiture est livrée avec l'équipement nécessaire à la conduite avec une remorque.

- Le crochet d'attelage du véhicule doit être homologué.
- Répartissez la charge dans la remorque de sorte que la charge sur le crochet d'attelage ne dépasse pas la charge maximale sur la boule d'attelage indiquée. La boule d'attelage est incluse dans la charge utile du véhicule.
- Augmentez la pression des pneus jusqu'à la pression de pleine charge.
- Lorsque vous conduisez avec une remorque, la charge imposée au moteur est supérieure à la normale.
- Ne conduisez jamais une voiture neuve avec une remorque lourde. Attendez d'avoir parcouru au moins 1 000 (620 miles).
- Sur les pentes descendantes, longues et abruptes, les freins sont nettement plus solli-

ciés qu'habituellement. Rétrogradez manuellement et maintenez une vitesse moins élevée en conséquence.

- Suivez la législation en vigueur pour les poids et vitesses autorisés.
- Maintenez une vitesse faible si vous tirez une remorque sur une route de montagne pendant plusieurs kilomètres.
- Les poids de remorque maximaux indiqués ne sont valables que pour une altitude inférieure à 1 000 mètres (3 280 ft). À une altitude plus élevée, la puissance du moteur, et donc sa capacité à monter, est réduite en raison de la raréfaction de l'oxygène et le poids maximal de la remorque doit donc être réduit. Les poids de la voiture et de la remorque doivent être réduits de 10 % pour chaque tranche de 1 000 m (3 280 ft) supplémentaire (ou partie de celle-ci).
- Évitez d'emprunter des pentes dont le degré d'inclinaison est supérieur à 12 %.

#### NOTE

Des conditions météorologiques extrêmes, la conduite avec une remorque et en altitude combinés à la qualité de carburant sont des facteurs qui augmentent considérablement la consommation de carburant de la voiture.

### Contact de remorque

Si le connecteur électrique du crochet d'attelage de la voiture est à 13 broches et celui de la remorque est à 7 broches un adaptateur sera nécessaire. Utilisez un adaptateur homologué par Volvo. Assurez-vous que le câble ne traîne pas sur le sol.

#### IMPORTANT

À l'arrêt du moteur, la tension constante de batterie en direction du contact de remorque peut être automatiquement coupée pour éviter de décharger la batterie de démarrage.

### Poids de remorque

#### ATTENTION

Suivez les recommandations concernant le poids de la remorque. La remorque et la voiture pourraient sinon être difficiles à contrôler lors des manœuvres d'évitement et lors du freinage.

**i NOTE**

Les poids mentionnés sont les poids les plus élevés autorisés par Volvo. Les réglementations nationales peuvent limiter le poids des remorques et les vitesses autorisées. Les crochets d'attelage peuvent être homologués pour une charge supérieure à celle autorisée pour la voiture.

**Réglage de niveau\***

Le système de la voiture pour le contrôle de niveau veille à maintenir une hauteur constante, quelle que soit la charge (jusqu'à la charge maximale autorisée). Lorsque la voiture est immobile, le train arrière s'abaisse légèrement.

**Conduite sur topographie accidentée et par climat chaud**

Dans certaines conditions, la conduite avec remorque peut poser un risque de surchauffe. En cas de surchauffe du moteur et des systèmes de propulsion, un symbole d'avertissement est affiché à l'écran conducteur ainsi qu'un message.

Les conditions suivantes s'appliquent avec une boîte de vitesses automatique :

La boîte de vitesses automatique choisit le rapport optimal par rapport à la charge et au régime moteur.

**Pentes raides**

Ne bloquez pas la boîte de vitesses automatique sur un rapport supérieur à ce que le moteur peut

"supporter". Il n'est pas toujours avantageux de conserver un rapport élevé et un régime bas.

**Stationnement en côte**

1. Enfoncez la pédale de frein.
2. Serrez le frein de stationnement.
3. Sélectionnez la position **P**.
4. Relâchez la pédale de frein.

Utilisez des cales pour bloquer les roues si vous gardez la voiture avec remorque dans une pente.

**Démarrage en côte**

1. Enfoncez la pédale de frein.
2. Sélectionnez le rapport **D**.
3. Desserrer le frein de stationnement.
4. Relâchez la pédale de frein et avancez.

**Informations associées**

- Stabilisateur de remorque\* (p. 521)
- Contrôle des ampoules de remorque (p. 522)
- Poids remorqués et charge sur la boule d'attelage (p. 718)
- Surchauffe du moteur et du système d'entraînement (p. 514)
- Conditions de conduite difficiles pour l'huile moteur (p. 723)

**Stabilisateur de remorque\***

Le stabilisateur de remorque (TSA<sup>26</sup>) sert à stabiliser une voiture avec remorque dans les cas où l'équipage se met à osciller. La fonction est intégrée au système de contrôle de la stabilité ESC<sup>27</sup>.

**Raisons de l'oscillation**

L'oscillation d'un équipage peut survenir pour toutes les combinaisons voiture/remorque. Dans la plupart des cas, le tangage apparaît à des vitesses élevées. Mais si le véhicule attelé est en surcharge ou si le chargement a été mal réparti (trop en arrière par exemple), il y a risque d'oscillation même à basse vitesse.

Un facteur déclencheur est alors nécessaire pour provoquer l'oscillation, par exemple :

- La voiture et la remorque sont soudain exposées à un fort vent latéral.
- La voiture et la remorque roulent sur une chaussée irrégulière ou dans un trou.
- Coups de volants démesurés.

Lorsque l'équipage se met à osciller, il peut être difficile voire impossible de réduire le phénomène et l'équipage devient alors difficile à contrôler, entraînant le risque de passer dans la voie en sens de circulation opposé ou de sortir de la route.



#### « Fonction du stabilisateur de remorque

Le stabilisateur de remorque surveille en permanence les mouvements (surtout latéraux) de la voiture. Si une oscillation est détectée, une régulation de freinage individuelle a lieu sur les roues avant afin d'obtenir un effet de stabilisation sur l'équipage. Le plus souvent, cette intervention est suffisante pour permettre au conducteur de reprendre le contrôle de la voiture.

Si l'oscillation ne diminue pas malgré la première intervention du stabilisateur de remorque, toutes les roues de l'équipage sont alors freinées et la puissance d'entraînement du moteur est réduite. Lorsque l'oscillation s'est arrêtée et que l'équipage est redevenu stable, le système interrompt la régulation et le conducteur reprend le contrôle complet de la voiture.

#### **i** NOTE

La fonction de contrôle de la stabilité est désactivée si le conducteur sélectionne le mode sport en désactivant **ESC** dans le système de menu sur l'écran central.

Le stabilisateur de remorque peut ne pas intervenir si le conducteur tente de compenser l'oscillation avec de grands coups de volant parce que le système ne peut alors pas déterminer si c'est la

remorque ou le conducteur qui provoque l'oscillation.



Pendant l'intervention du stabilisateur de véhicule attelé, le symbole **ESC** clignote sur l'écran conducteur.

#### Informations associées



- Conduite avec remorque (p. 520)
- Système de contrôle électronique de la stabilité (p. 305)

#### Contrôle des ampoules de remorque

Avec une remorque : vérifiez que tous les feux de la remorque fonctionnent avant de vous mettre en route.

#### Clignotants et feux stop sur la remorque

Si au moins une des ampoules de clignotant ou de feu stop de la remorque est grillée, un symbole et un message apparaissent sur l'écran conducteur. Les autres feux de la remorque doivent être contrôlés manuellement par le conducteur avant le départ.

Symbole	Message
	<ul style="list-style-type: none"> <li>• Clignotants remorque Dysfonctionnement clignotant droit</li> <li>• Clignotants remorque Dysfonctionnement clignotant gauche</li> </ul>
	<ul style="list-style-type: none"> <li>• Feu stop remorque Dysfonctionnement</li> </ul>

<sup>26</sup> Trailer Stability Assist

<sup>27</sup> Electronic Stability Control



Si une lampe du clignotant de la remorque est grillée, le symbole sur l'écran conducteur clignote plus rapidement que la normale.

### Feu antibrouillard arrière de la remorque

Lors du raccordement d'une remorque, il est possible que le feu antibrouillard de la voiture ne s'allume pas. La fonctionnalité du feu antibrouillard est alors transférée à la remorque. Vérifiez donc, lorsque vous allumez le feu antibrouillard, que la remorque est équipée d'un feu antibrouillard arrière afin de pouvoir conduire en toute sécurité.

### Contrôle des ampoules de remorque\*

#### Contrôle automatique

Après le raccordement électrique d'une remorque, il est possible de vérifier que les ampoules sont en bon état par une activation automatique de l'éclairage. Cette fonction aide le conducteur à contrôler le bon fonctionnement des ampoules de la remorque avant de prendre la route.

Le moteur doit être à l'arrêt pour pouvoir effectuer le contrôle.

1. Lorsqu'une remorque est attelée au crochet d'attelage, le message **Vérif. automatique du feu de remorquage** s'affiche sur l'écran conducteur.

2. Validez le message en appuyant sur le bouton **O** des commandes au volant droites.
  - > Le test de l'éclairage commence.
3. Sortez de la voiture pour contrôler que les ampoules fonctionnent.
  - > Toutes les ampoules de la remorque se mettent à clignoter puis elles s'allument une par une.
4. Vérifiez visuellement que toutes les ampoules de la remorque fonctionnent.
5. Après un instant toutes les ampoules de la remorque clignent à nouveau.
  - > Le contrôle est terminé.

#### Désactiver le contrôle automatique

La fonction de contrôle automatique peut être désactivée sur l'écran central.

1. Appuyez sur **Paramètres** de la Vue principale.
2. Appuyez sur **My Car → Feux et éclairage**.
3. Décochez **Vérif. automatique du feu de remorquage**.

#### Contrôle manuel

Si le contrôle automatique est désactivé, il est possible de lancer le contrôle manuel.

1. Appuyez sur **Paramètres** de la Vue principale.
2. Appuyez sur **My Car → Feux et éclairage**.

3. Sélectionnez **Vérification manuelle du feu de remorquage**.
  - > Le test de l'éclairage commence. Sortez de la voiture pour contrôler que les ampoules fonctionnent.

#### Informations associées

- Conduite avec remorque (p. 520)

### Porte-bicyclettes monté sur le crochet d'attelage\*

Pour le transport de vélos, nous recommandons les porte-bicyclettes développés par Volvo.

Vous éviterez ainsi d'endommager la voiture et assurerez la plus grande sécurité. Vous pouvez vous procurer des porte-bicyclettes Volvo auprès de votre réparateur Volvo agréé.

Suivez scrupuleusement les informations fournies avec le porte-bicyclette.

- Le poids total du porte-bicyclette et de la charge ne doit pas dépasser 75 kg (165 livres).
- La capacité maximale du porte-bicyclette est de trois vélos.

#### ATTENTION

Une utilisation incorrecte du porte-bicyclettes peut endommager le crochet d'attelage et la voiture.

Le porte-bicyclettes peut se détacher du crochet d'attelage si :

- il est mal monté sur la boule d'attelage
- il est surchargé (consultez les instructions du porte-bicyclettes pour connaître le poids maximum)
- il est utilisé pour transporter d'autres objets que des vélos.

Les propriétés de la voiture sont affectées lorsqu'un porte-bicyclette est monté sur le crochet d'attelage, notamment en raison de :

- une augmentation du poids
- une réduction de la capacité d'accélération
- une réduction de la garde au sol
- une modification des capacités de freinage.

### Recommandations pour le chargement de vélos sur le porte-bicyclette

Plus la distance entre le centre de gravité de la charge et la boule d'attelage est grande, plus la charge sur le crochet d'attelage est élevée.

Respectez les recommandations suivantes pour le chargement :

- Placez le vélo le plus lourd au plus près de la voiture.
- Placez les charges symétriquement et aussi près du centre de la voiture que possible, en plaçant les vélos en quinconce si vous devez en charger plusieurs.
- Retirez les éléments qui ne sont pas fixés au vélo pour son transport, comme une corbeille, une batterie ou un siège enfant. Pour réduire la charge sur le crochet d'attelage et sur le porte-bicyclette d'une part, et pour réduire la résistance au vent qui affecterait la consommation de carburant d'autre part.
- N'utilisez pas de housses de protection sur les vélos. Elles peuvent rendre les manœu-

vres plus difficiles, gêner la visibilité et augmenter la consommation de carburant. Cela entraîne aussi une augmentation de la charge sur le crochet d'attelage.

### Informations associées

- Crochet d'attelage\* (p. 516)

## Remorquage

Le remorquage consiste à tirer une voiture avec un autre véhicule à l'aide d'un filin.

Renseignez-vous sur la vitesse maximale autorisée par la loi pour le remorquage avant d'entreprendre une telle action.

### Préparations et remorquage

#### ! IMPORTANT

Notez que la voiture doit toujours être remorquée en marche avant.

- Une voiture avec boîte de vitesses automatique ne doit pas être remorquée à une vitesse supérieure à 80 km/h (50 mph) et sur une distance supérieure à 80 km (50 miles).

#### ! ATTENTION

- Vérifiez que le blocage du volant est déverrouillé avant le remorquage.
- La position de contact **II** doit être active. En position de contact **I**, tous les coussins gonflables sont désactivés.
- Conservez toujours la télécommande dans la voiture lors du remorquage.

#### ! ATTENTION

L'assistance de freinage et de direction ne fonctionne pas lors que le moteur est à l'arrêt. Il faut alors environ 5 fois plus de force pour enfoncer la pédale de frein et la direction est beaucoup plus lourde que la normale.

1. Allumez les feux de détresse de la voiture.
2. Fixez la corde à l'œillet de remorquage.
3. Désactiver le blocage de la direction en déverrouillant la voiture.
4. Mettez le contact en position **II**. Tournez la commande de démarrage dans le sens horaire sans enfoncer la pédale de frein, ou la pédale d'embrayage pour les voitures avec boîte de vitesses manuelle. Maintenez la commande en position pendant environ 4 secondes. Relâchez alors la commande qui revient automatiquement dans sa position d'origine.

5. Placez le sélecteur de vitesses sur la position neutre et desserrez le frein de stationnement.

Si la tension de batterie est trop basse, le frein de stationnement ne pourra pas être desserré. Branchez une batterie auxiliaire si la tension de batterie est trop faible.

> Le remorquage peut alors commencer.

6. Maintenez la corde de remorquage tendue lorsque le véhicule remorqueur ralentit en conservant votre pied sur la pédale de frein afin d'éviter toute secousse inutile.
7. Soyez prêt à freiner pour arrêter la voiture.

### Aide au démarrage

Ne remorquez pas la voiture pour la forcer à démarrer. Si la batterie est déchargée et si vous n'arrivez pas à démarrer, utilisez une batterie auxiliaire.

#### ! IMPORTANT

Le catalyseur risque d'être endommagé si vous essayez de démarrer la voiture en la remorquant.

### Informations associées

- Monter et démonter l'œillet de remorquage (p. 526)
- Feux de détresse (p. 167)
- Remorquage (p. 527)
- Aide au démarrage avec une batterie auxiliaire (p. 515)
- Choisir la position d'allumage (p. 463)

## Monter et démonter l'œillet de remorquage

Utilisez l'œillet prévu pour le remorquage. L'œillet de remorquage est fixé dans un orifice fileté situé derrière un cache sur le côté droit du pare-chocs avant ou arrière.

### **i** NOTE

Si la voiture est équipée d'un crochet d'attelage, elle ne possède pas de fixation à l'arrière pour l'œillet de remorquage.

### Monter l'œillet de remorquage

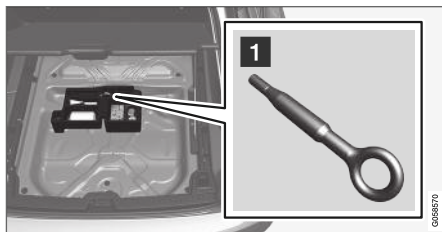

- 1 Sortir l'œillet de remorquage situé dans le bloc en mousse sous le plancher du compartiment à bagages<sup>28</sup>.

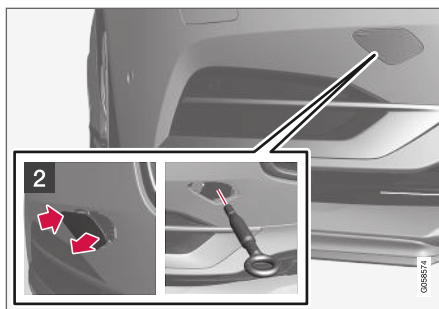

- 2 Avant: Retirez le cache et appuyez sur le repère avec un doigt.  
> Le cache se balance sur son axe médian et peut alors être détaché.

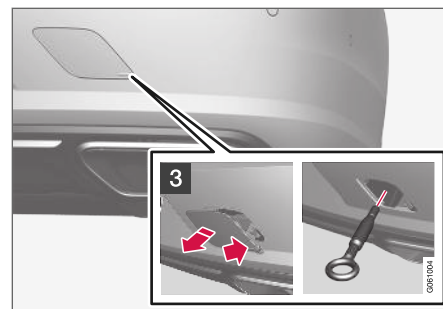

- 3 Arrière: Retirez le cache. Appuyez sur le repère avec un doigt et écartez le côté/coin opposé avec une pièce de monnaie ou un objet similaire.  
> Le cache se balance sur son axe médian et peut alors être détaché.

<sup>28</sup> Sur les voitures Bi-Fuel, l'œillet de remorquage se trouve derrière une trappe latérale, à gauche dans le compartiment à bagages.

4. Vissez l'œillet de remorquage à fond.

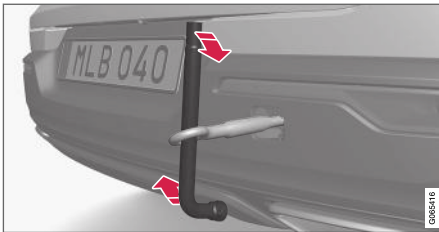

Vissez fermement l'œillet. Utilisez par exemple la clé à boulon de roue\* pour vous aider.

### ! IMPORTANT

Il est important de visser fermement l'œillet de remorquage, jusqu'en butée.

### À ne pas oublier pour l'utilisation de l'œillet de remorquage

- L'œillet de remorquage peut être utilisé pour monter la voiture sur la plate-forme d'une dépanneuse si : La position et la garde au sol de la voiture en définissent la possibilité.
- Si l'inclinaison de la rampe de la dépanneuse est trop pentue ou si la garde au sol sous la voiture est insuffisante, la voiture peut être endommagée si l'on essaie de la tirer avec l'œillet de remorquage.

- Au besoin, levez la voiture à l'aide du dispositif de levage de la dépanneuse. N'utilisez pas l'œillet de remorquage.

### ! ATTENTION

Rien ni personne ne doit se trouver derrière la dépanneuse pendant la montée de la voiture sur la plate-forme.

### ! IMPORTANT

L'œillet de remorquage ne doit être utilisé qu'en cas de remorquage sur route et **non** pour un dépannage, après une sortie de route par exemple. Appelez les services de secours pour obtenir de l'aide dans ce type de situation.

### Démonter l'œillet de remorquage

- Après utilisation, dévissez l'œillet de remorquage et remettez-le en place dans le bloc de mousse.  
Terminez en remplaçant le cache sur le pare-chocs.

### Informations associées

- Remorquage (p. 525)
- Remorquage (p. 527)
- Kit d'outillage (p. 610)

## Remorquage

En cas de dépannage, la voiture est transportée à l'aide d'un autre véhicule.

Appelez les services de secours pour obtenir de l'aide dans ce type de situation.

L'œillet de remorquage peut être utilisé pour monter la voiture sur la plate-forme d'une dépanneuse si :

### Concerne les voitures avec contrôle de niveau\*

Si la voiture est équipée d'une suspension pneumatique elle doit être désactivée avant le levage du véhicule. Pour désactiver la fonction sur l'écran central :

1. Appuyez sur **Paramètres** de la Vue principale.
2. Appuyez sur **My Car** → **Frein de stationnement et suspension**.
3. Sélectionnez **Désactiver commande mise à niveau**.

La position de la voiture et la garde au sol déterminent s'il est possible de monter la voiture sur un plateau. Si l'inclinaison de la rampe de la dépanneuse est trop pentue ou si la garde au sol sous la voiture est insuffisante, la voiture peut être endommagée si l'on essaie de la tirer. La voiture doit alors être soulevée à l'aide du dispositif de levage de la dépanneuse.





**ATTENTION**

Rien ni personne ne doit se trouver derrière la dépanneuse pendant la montée de la voiture sur la plate-forme.

**IMPORTANT**

L'œillet de remorquage ne doit être utilisé qu'en cas de remorquage sur route et **non** pour un dépannage, après une sortie de route par exemple. Appelez les services de secours pour obtenir de l'aide dans ce type de situation.

**IMPORTANT**

Notez que la voiture doit toujours être remorquée en marche avant.

**Informations associées**

- Monter et démonter l'œillet de remorquage (p. 526)

**HomeLink®\*29**

HomeLink®30 est une télécommande programmable, intégrée au système électrique de la voiture, qui permet de commander jusqu'à trois dispositifs (ouvre-porte de garage, alarme, éclairage intérieur/extérieur) en remplacement des télécommandes d'origine.

**Généralités**

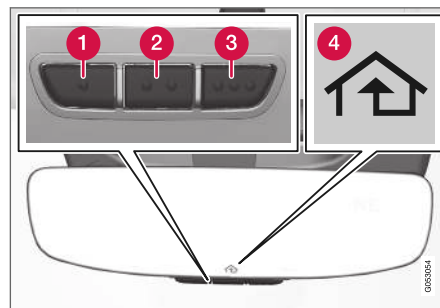

L'illustration est schématique, la variante peut être différente.

- 1 Bouton 1
- 2 Bouton 2
- 3 Bouton 3
- 4 Témoin lumineux

HomeLink® est livré intégré au rétroviseur intérieur. Le panneau HomeLink® se compose de trois boutons programmables et d'un témoin sur le miroir.

Pour plus d'informations concernant HomeLink®, visitez : [www.HomeLink.com](http://www.HomeLink.com), [www.youtube.com/HomeLinkGentex](http://www.youtube.com/HomeLinkGentex) ou appelez le 00 8000 466 354 65 (ou le numéro surtaxé +49 6838 907 277)<sup>31</sup>.

Gardez les télécommandes d'origine pour toute programmation ultérieure (par exemple en changeant de voiture ou pour une utilisation dans un autre véhicule). Il est également recommandé d'effacer la programmation des boutons lors de la vente de la voiture.

**Informations associées**

- Utilisation de HomeLink®\* (p. 531)
- Programmer HomeLink®\* (p. 529)
- Homologation de type pour HomeLink®\* (p. 531)

29 Concerne certains marchés.

30 HomeLink et le symbole de maison HomeLink sont des marques déposées de Gentex Corporation.

31 Veuillez noter que le numéro gratuit peut ne pas être disponible en fonction de votre opérateur.

## Programmer HomeLink®\*32

Suivez ces instructions pour programmer HomeLink®, réinitialisez toute la programmation ou reprogrammez un seul bouton.

### NOTE

Dans certains véhicules, le contact doit être mis en position de marche ou "accessoires" avant de pouvoir programmer ou utiliser HomeLink®. Pour une programmation plus rapide et une meilleure qualité d'émission des signaux radio, insérez des piles dans la télécommande que vous souhaitez remplacer par HomeLink®. Les boutons de HomeLink® doivent être initialisés avant la programmation.

### ATTENTION

Pendant la programmation de HomeLink®, la porte de garage ou le portail concerné peut être activé. Assurez-vous donc que personne ne se trouve à proximité de la porte ou du portail pendant la programmation. La voiture doit être hors du garage pour la programmation de l'ouvre-porte de garage.

1. Pointez la télécommande vers le bouton HomeLink® à programmer et maintenez-la à env. 2-8 cm (env. 1-3 pouces) du bouton. Ne couvrez pas le témoin indicateur sur le HomeLink®.
  2. Appuyez sur le bouton de la télécommande et sur le bouton de HomeLink® à programmer et maintenez-les enfoncés.
  3. Ne relâchez pas les boutons avant que le témoin passe d'un clignotement lent (environ 1 fois par seconde) à un clignotement rapide (environ 10 fois par seconde) ou à rester allumé.
- > **S'il reste allumé** : Indication de l'exécution terminée de la programmation. Appuyez 2 fois sur le bouton programmé pour activer.
- S'il clignote rapidement** : L'unité à programmer pour HomeLink® a probablement une fonction de sécurité qui requiert une étape supplémentaire. Essayez d'appuyer 2 fois sur le bouton programmé pour vérifier que la programmation fonctionne. Sinon, continuez avec l'étape suivante.

<sup>32</sup> Concerne certains modèles.

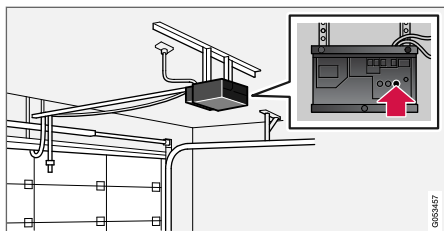

4. Cherchez le bouton d'apprentissage<sup>33</sup> sur le récepteur de la porte de garage par exemple. Il est généralement placé près de la fixation de l'antenne sur le récepteur.
5. Appuyez une fois sur le bouton d'apprentissage du récepteur puis relâchez-le. La programmation doit être effectuée dans les 30 secondes suivant la pression sur le bouton.
6. Appuyez puis relâchez le bouton de HomeLink® à programmer. Répétez la séquence "appuyer/maintenir/relâcher" une deuxième fois et, en fonction du modèle du récepteur, une troisième fois.
  - > La programmation est maintenant terminée et la porte de garage, la grille ou autre peut maintenant être manœuvré par une pression sur le bouton programmé.

En cas de problème avec la programmation, contactez HomeLink® sur [www.HomeLink.com](http://www.HomeLink.com),

<sup>33</sup> La dénomination et la couleur du bouton varient selon les fabricants.

<sup>34</sup> Veuillez noter que le numéro gratuit peut ne pas être disponible en fonction de votre opérateur.

[www.youtube.com/HomeLinkGentex](http://www.youtube.com/HomeLinkGentex) ou appelez le 00 8000 466 354 65 (ou le numéro surtaxé +49 6838 907 277)<sup>34</sup>.

### Reprogrammer un seul bouton

Pour reprogrammer un seul bouton de HomeLink®, procédez comme suit :

1. Appuyez sur le bouton souhaité et maintenez-le enfoncé pendant environ 20 secondes.
2. Lorsque le témoin lumineux de HomeLink® commence à clignoter lentement, il est possible de programmer normalement.

**Remarque :** Si le bouton à reprogrammer n'est pas programmé avec une nouvelle unité, il conservera la programmation précédente.

### Réinitialiser les boutons de HomeLink®

Seule la réinitialisation de l'ensemble des boutons de HomeLink® est possible, et la réinitialisation individuelle d'un seul bouton n'est pas possible. Seule la reprogrammation individuelle d'un bouton est possible.

- Appuyez et maintenez les boutons extérieurs (1 et 3) de HomeLink® pendant environ 10 secondes.
  - > Lorsque le témoin lumineux commence à clignoter, les boutons sont réinitialisés et prêts à être reprogrammés.

### Informations associées

- Utilisation de HomeLink®\* (p. 531)
- HomeLink®\* (p. 528)
- Homologation de type pour HomeLink®\* (p. 531)



## Utilisation de HomeLink®\*35

Une fois le HomeLink® programmé, il est possible de l'utiliser en remplacement des télécommandes d'origine.

Appuyez sur le bouton programmé. La porte de garage, la grille, le système d'alarme ou autre est activé (cela peut prendre quelques secondes). Si le bouton est enfoncé pendant plus de 20 secondes, la reprogrammation sera lancée. Le témoin lumineux s'allume ou clignote lorsque le bouton est enfoncé. Les télécommandes d'origine peuvent bien sûr toujours être utilisées en parallèle avec HomeLink®, si vous le souhaitez.

### **i** NOTE

Si le contact est coupé, HomeLink® fonctionne pendant 30 minutes après l'ouverture de la porte conducteur.

## **⚠** ATTENTION

- Si HomeLink® est utilisé pour actionner une porte de garage ou une grille, assurez-vous que personne ne se trouve à proximité de la porte ou de la grille pendant leur déplacement.
- N'utilisez pas la télécommande HomeLink® pour une porte de garage qui n'a pas de sécurité arrêt/retour.

### Informations associées

- HomeLink®\* (p. 528)
- Programmer HomeLink®\* (p. 529)
- Homologation de type pour HomeLink®\* (p. 531)

## Homologation de type pour HomeLink®\*36

### Homologation de type pour l'Union européenne

Gentex Corporation certifie par la présente que l'appareil HomeLink® Model UAHL5 est conforme à la directive 2014/53/UE concernant les équipements radioélectriques.

Bandes de fréquence dans lesquelles l'équipement radio fonctionne :

- 433,05MHz-434,79MHz <10 mW E.R.P.
- 868,00MHz-868,60MHz <25 mW E.R.P.
- 868,70MHz-868,20MHz <25 mW E.R.P.
- 869,40MHz-869,65MHz <25 mW E.R.P.
- 869,70MHz-870,00MHz <25 mW E.R.P.

Adresse du détenteur du certificat : Gentex Corporation, 600 North Centennial Street, Zeeland MI 49464, États-Unis

Voir [support.volvocars.com](http://support.volvocars.com) pour plus d'informations.

### Informations associées

- HomeLink®\* (p. 528)

35 Concerne certains marchés.

36 Concerne certains marchés.

## Boussole\*

Un écran est intégré dans l'angle supérieur droit du rétroviseur intérieur qui indique la direction de conduite (avant de la voiture).

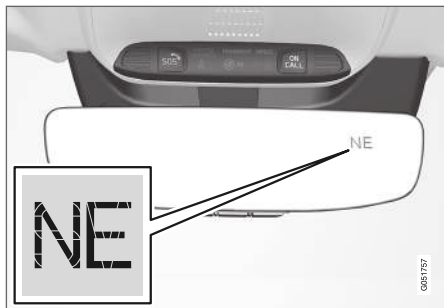

Rétroviseur avec boussole.

Huit directions différentes sont indiquées par la boussole avec des abréviations en anglais : **N** (nord), **NE** (nord-est), **E** (est), **SE** (sud-est), **S** (sud), **SW** (sud-ouest), **W** (ouest), **NW** (nord-ouest).

### Informations associées

- Activer et désactiver la boussole\* (p. 532)
- Calibrer la boussole\* (p. 532)

## Activer et désactiver la boussole\*

Un écran est intégré dans l'angle supérieur droit du rétroviseur intérieur qui indique la direction de conduite (avant de la voiture).

### Activer et désactiver la boussole

La boussole est automatiquement activée au démarrage de la voiture.

Pour désactiver/activer la boussole manuellement :

- Appuyez sur le bouton situé au dos du rétroviseur avec un trombone par exemple.

### Informations associées

- Boussole\* (p. 532)
- Calibrer la boussole\* (p. 532)

## Calibrer la boussole\*

La terre est divisée en 15 zones magnétiques. La boussole doit être recalibrée si la voiture change de zone magnétique.

Pour étalonner la boussole, procédez comme suit :

1. Arrêtez la voiture sur un large espace dégagé, sans constructions en acier ni câbles haute tension.
2. Démarrez la voiture et désactivez tous les équipements électriques (climatisation, essuie-glaces, etc.) puis vérifiez que toutes les portes sont fermées.

### **i** NOTE

Le calibrage risque d'échouer ou de ne pas être exécuté si l'équipement électrique n'est pas désactivé.

3. Maintenez le bouton situé sous le rétroviseur enfoncé pendant environ 3 secondes (utilisez un trombone par exemple). Le numéro de la zone magnétique actuelle s'affiche.

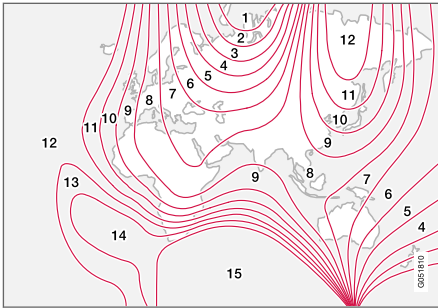

Zones magnétiques.

4. Appuyez plusieurs fois sur le bouton jusqu'à obtenir la zone magnétique souhaitée (1-15), consultez la carte des zones magnétiques de la boussole.
5. Attendez que l'écran affiche à nouveau le symbole **C** ou maintenez le bouton situé sous le rétroviseur enfoncé pendant environ 6 secondes jusqu'à l'apparition du symbole **C**.
6. Conduisez à vitesse maximale de 10 km/h (6 mph) en décrivant un cercle jusqu'à ce qu'une direction s'affiche dans la boussole, indiquant que l'étalonnage est terminé. Faites encore 2 tours pour obtenir un étalonnage plus précis.

7. **Pour les voitures avec dégivrage/désembuage de pare-brise\*** : Si le symbole **C** apparaît à l'écran à l'activation du pare-brise chauffant, procédez à un étalonnage conformément au point 6 ci-dessus avec le pare-brise chauffant activé.
8. Répétez la procédure ci-dessus au besoin.

#### Informations associées

- Boussole\* (p. 532)
- Activer et désactiver la boussole\* (p. 532)



AUDIO, MULTIMÉDIA ET INTERNET

## Système audio, système multimédia et internet

Le système audio et multimédia est composé de la radio et du lecteur multimédia. Il est aussi possible de connecter un téléphone par Bluetooth pour utiliser les fonctions mains libres pour diffuser de la musique sans fil dans la voiture. Lorsque la voiture est connectée à Internet, il est aussi possible d'utiliser des applications pour la lecture d'éléments multimédia.

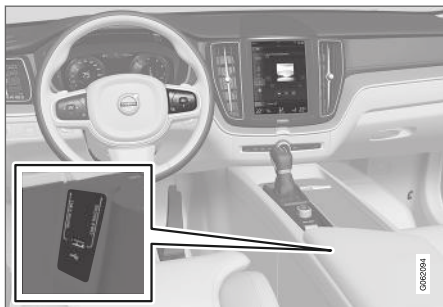

Vue d'ensemble, système audio et multimédia

Vous pouvez contrôler les fonctions avec la voix, avec les commandes au volant ou sur l'écran central. Le nombre de haut-parleurs et d'amplificateurs dépend du système audio dont la voiture est équipée.

### Mise à jour du système

Le système audio et multimédia est en perpétuelle évolution. Lorsque la voiture est connectée

à Internet, il est possible de télécharger des mises à jour du système afin d'en optimiser la fonctionnalité. Référez-vous à [support.volvocars.com](http://support.volvocars.com).

### Informations associées

- Lecteur multimédia (p. 548)
- Radio (p. 541)
- Téléphone (p. 565)
- Voiture connectée à internet\* (p. 574)
- Appis (p. 538)
- Commande vocale (p. 150)
- Positions de contact (p. 462)
- Manque d'attention du conducteur (p. 43)
- Gérer les mises à jour du système au moyen du Download Center (p. 649)
- Contrat de licence pour le système audio et multimédia (p. 583)

## Réglages audio

Le système audio est préréglé pour un rendu optimal du son mais peut également être adapté.

Normalement, vous pouvez régler le volume avec la commande située sous l'écran central ou avec les commandes au volant droites. Ces conditions concernent par exemple la lecture de musique, l'écoute de la radio, un appel en cours et les bulletins d'informations routières actifs.

### Reproduction optimale du son

Le système audio est étalonné pour offrir une reproduction optimale du son avec un traitement numérique des signaux. Cet étalonnage tient compte des haut-parleurs, de l'amplificateur, de l'acoustique de l'habitacle, des positions des auditeurs (etc.) pour chaque combinaison modèle de voiture/système audio. Il existe aussi un étalonnage dynamique qui tient compte de la position de la commande de volume et de la vitesse de la voiture.

### Réglages personnalisés

Différents réglages sont disponibles dans la vue principale sous **Paramètres** → **Son** selon le système audio de la voiture.

### Premium Sound\* (Bowers & Wilkins)

- **Tonalité** – réglages des basses, des aigus et de l'égaliseur par exemple.
- **Balance** - balance entre les haut-parleurs droits/gauches et entre les haut-parleurs avant/arrière.
- **Volumes système** – permet d'ajuster le volume des différents systèmes de la voiture comme **Commande vocale, Aide stationnement** et **Sonnerie téléphone**.

### High Performance Pro\* (Harman Kardon)

- **Égaliseur** – réglage de l'égaliseur.
- **Balance** - balance entre les haut-parleurs droits/gauches et entre les haut-parleurs avant/arrière.
- **Volumes système** – permet d'ajuster le volume des différents systèmes de la voiture comme **Commande vocale, Aide stationnement** et **Sonnerie téléphone**.

### High Performance

- **Tonalité** – réglages des basses, des aigus et de l'égaliseur par exemple.
- **Balance** - balance entre les haut-parleurs droits/gauches et entre les haut-parleurs avant/arrière.
- **Volumes système** – permet d'ajuster le volume des différents systèmes de la voiture

comme **Commande vocale, Aide stationnement** et **Sonnerie téléphone**.

### Informations associées

- Expérience audio\* (p. 537)
- Lecteur multimédia (p. 548)
- Paramètres de la commande vocale (p. 153)
- Paramètres pour le téléphone (p. 573)
- Système audio, système multimédia et internet (p. 536)
- Voiture connectée à internet\* (p. 574)

### Expérience audio\*

Expérience audio est une application qui donne accès à des réglages audio supplémentaires.

**Expérience sonore** est ouverte dans la vue Applications de l'écran central. Selon le système audio dont la voiture est équipée, les réglages suivants sont possibles :

### Premium Sound\* (Bowers & Wilkins)

- **Studio** - le son peut être optimisé pour **Conducteur, Tous** et **Arrière**.
- **Scène** - mode surround avec réglage d'intensité et d'environnement sonore.
- **Salle concert** - recrée l'acoustique de la salle de concert de Göteborg.



Recréer l'acoustique de la salle de concert de Göteborg.



## « High Performance Pro\* (Harman Kardon)

- **Optimisation siège** - le son peut être optimisé pour **Conducteur, Tous** et **Arrière**.
- **Surround** - mode surround avec réglage de niveau.
- **Tonalité** – réglages des basses, des aigus et de l'égaliseur par exemple.

### Informations associées

- Réglages audio (p. 536)
- Naviguer parmi les vues de l'écran central (p. 118)

## Applis

La vue Applications contient des applications (applis) qui permettent d'accéder à certains des services de la voiture.

Balayez de la droite vers la gauche<sup>1</sup> sur l'écran central pour accéder à la vue Applications depuis la Page d'accueil. C'est ici que vous trouverez les applications téléchargées (applications tierces) et applications des fonctions intégrées, comme **Radio FM**.



Vue Applications (illustration générique, les applications de base varient selon les marchés et les modèles).

Certaines applications fondamentales sont toujours disponibles. Lorsque la voiture est connectée à internet, il est possible de télécharger d'autres applications, des webradios ou des services musicaux par exemple.

Certaines applications ne peuvent être utilisées que si la voiture est connectée à Internet.

<sup>1</sup> Concerne les voitures avec conduite à gauche. Pour les voitures avec conduite à droite, balayez dans la direction inverse.



Lancez une application en appuyant sur celle-ci dans la vue Applications de l'écran central.

### Informations associées

- Télécharger des applications (p. 539)
- Mettre à jour les applications (p. 540)
- Supprimer des applications (p. 541)
- Apple® CarPlay®\* (p. 559)
- Android Auto\* (p. 562)
- Voiture connectée à internet\* (p. 574)
- Volume de stockage sur le disque dur (p. 582)
- Conditions d'utilisation et exploitation des données personnelles (p. 581)

## Télécharger des applications

Il est possible de télécharger de nouvelles applications lorsque la voiture est connectée à internet.

### NOTE

Le téléchargement de données peut avoir un impact sur d'autres services employant le transfert de données comme la radio internet par exemple. Si l'effet sur les autres services est gênant, il est possible d'interrompre le téléchargement. Il est aussi possible de désactiver ou d'interrompre d'autres services.

### NOTE

En cas de téléchargement avec le téléphone, soyez particulièrement attentif au coût du téléchargement des données.

1. Ouvrez l'application **Centre de téléchargem** dans la vue Applications.

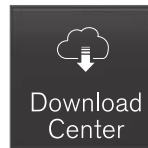

2. Sélectionnez **Nouvelles apps** pour ouvrir une liste des applications disponibles mais pas installées dans la voiture.
3. Appuyez sur la ligne d'une application pour développer la liste et obtenir plus d'informations concernant l'application.
4. Sélectionnez **Installer** pour lancer le téléchargement et l'installation de l'application souhaitée.
  - > Pendant le téléchargement et l'installation, la progression des opérations est indiquée.

Si un téléchargement n'est pas disponible pour le moment, un message s'affiche. L'application restera dans la liste et vous pourrez essayer de l'installer à nouveau.

### Interrompre le téléchargement

- Appuyez sur **Annuler** pour interrompre un téléchargement en cours.

Veuillez noter que seul le téléchargement peut être interrompu. Une fois l'installation commencée, elle ne peut plus être interrompue.

### Informations associées

- Applis (p. 538)
- Mettre à jour les applications (p. 540)
- Supprimer des applications (p. 541)
- Voiture connectée à internet\* (p. 574)



- Gérer les mises à jour du système au moyen du Download Center (p. 649)
- Volume de stockage sur le disque dur (p. 582)

### Mettre à jour les applications

Il est possible de mettre à jour les applications lorsque la voiture est connectée à internet.

#### NOTE

Le téléchargement de données peut avoir un impact sur d'autres services employant le transfert de données comme la radio internet par exemple. Si l'effet sur les autres services est gênant, il est possible d'interrompre le téléchargement. Il est aussi possible de désactiver ou d'interrompre d'autres services.

#### NOTE

En cas de téléchargement avec le téléphone, soyez particulièrement attentif au coût du téléchargement des données.

Si une application est utilisée pendant sa mise à jour, elle redémarrera après l'installation.

### Mettre à jour toutes les applications

1. Ouvrez l'application **Centre de téléchargem** dans la vue Applications.



2. Sélectionnez **Tout installer**.
  - > La mise à jour commence.

### Mettre à jour certaines applications

1. Ouvrez l'application **Centre de téléchargem** dans la vue Applications.
2. Sélectionnez **Mises à jour application** pour ouvrir une liste des mises à jour disponibles.
3. Cherchez l'application souhaitée et sélectionnez **Installer**.
  - > La mise à jour commence.

### Informations associées

- Applis (p. 538)
- Télécharger des applications (p. 539)
- Supprimer des applications (p. 541)
- Gérer les mises à jour du système au moyen du Download Center (p. 649)
- Voiture connectée à internet\* (p. 574)

## Supprimer des applications

Lorsque la voiture est connectée à internet, il est possible de désinstaller des applications.

Une application en cours d'utilisation doit être fermée pour permettre la désinstallation.

1. Ouvrez l'application **Centre de téléchargem** dans la vue Applications.



2. Sélectionnez **Mises à jour application** pour ouvrir une liste des applications installées.
3. Cherchez l'application souhaitée et sélectionnez **Désins** pour lancer la désinstallation de cette application.
  - > Une fois l'application désinstallée, elle disparaît de la liste.

### Informations associées

- Applis (p. 538)
- Télécharger des applications (p. 539)
- Mettre à jour les applications (p. 540)
- Gérer les mises à jour du système au moyen du Download Center (p. 649)
- Voiture connectée à internet\* (p. 574)

## Radio

Vous pouvez écouter les stations de radio des bandes AM, FM et radio numérique (DAB)\*.

Lorsque la voiture est connectée à Internet, il est aussi possible d'écouter la radio sur internet.



La radio peut être contrôlée avec la commande vocale, les commandes au volant ou sur l'écran central.

### Informations associées

- Démarrer la radio (p. 542)
- Modifier la bande de fréquence et la station de radio (p. 542)
- Régler les favoris radio (p. 544)
- Paramètres pour la radio (p. 545)

- Radio numérique\* (p. 547)
- Radio RDS (p. 546)
- Voiture connectée à internet\* (p. 574)
- Commande vocale de radio et lecteur multimédia (p. 152)
- Lecteur multimédia (p. 548)

## Démarrer la radio

La radio est démarrée depuis la vue Applications de l'écran central.

1. Ouvrez la bande de fréquences souhaitée (FM par exemple) dans la vue Applications.



2. Choisissez la station de radio.

### Informations associées

- Radio (p. 541)
- Chercher une station de radio (p. 543)

- Modifier la bande de fréquence et la station de radio (p. 542)
- Régler les favoris radio (p. 544)
- Paramètres pour la radio (p. 545)
- Commande vocale de radio et lecteur multimédia (p. 152)

## Modifier la bande de fréquence et la station de radio

Vous trouverez ici des instructions pour changer de bande de fréquences, de liste dans la bande de fréquences et de station de radio dans la liste choisie.

### Changer de bande de fréquences

Affichez la vue Applications à l'écran central et choisissez la bande de fréquence désirée (FM par ex.) ou ouvrez le menu d'applications de l'écran conducteur à l'aide des commandes au volant droites puis effectuez-y la sélection.

### Modifier la liste de la bande de fréquences

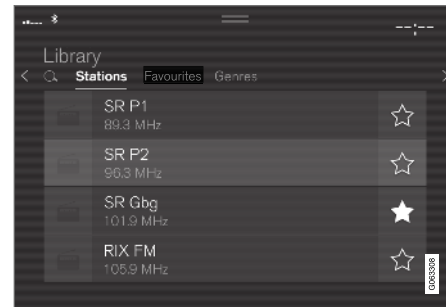

1. Appuyez sur **Bibliothèque**.

2. Sélectionnez la lecture depuis **Stations**, **Favoris**, **Genres** ou **Ensembles**<sup>2</sup>.
3. Appuyez sur la station souhaitée dans la liste.

**Favoris** – n'émet que les stations favorites sélectionnées.

**Genres** - ne permet d'écouter que les stations de radio qui diffusent les types de programmes sélectionnés, musique pop ou classique par exemple.

### Changer de station de radio dans la liste sélectionnée

- Appuyez sur **⏮** ou **⏭** sur l'écran central ou sur les commandes au volant droites.
  - > Le déplacement s'effectue dans la liste de lecture sélectionnée, une station à la fois.

Il est aussi possible de changer de station de radio dans la liste sélectionnée sur l'écran central.

### Informations associées

- Radio (p. 541)
- Chercher une station de radio (p. 543)
- Commande vocale de radio et lecteur multimédia (p. 152)
- Régler les favoris radio (p. 544)

- Paramètres pour la radio (p. 545)
- Menu d'applications sur l'écran conducteur (p. 107)

## Chercher une station de radio

La radio établit automatiquement une liste des stations de la région avec les signaux les plus puissants.

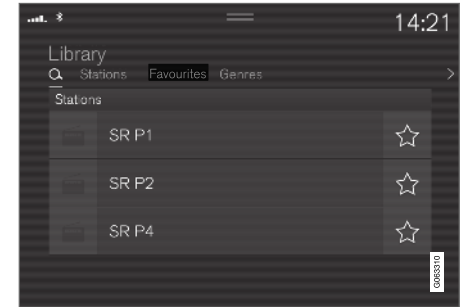

Les possibilités de recherche dépendent de la bande de fréquences sélectionnée :

- AM - stations et fréquences.
  - FM - stations, genres et fréquences.
  - DAB\* - ensembles et stations.
1. Appuyez sur **Bibliothèque**.
  2. Appuyez sur **🔍**.
    - > La vue Recherche avec le clavier s'ouvre.

<sup>2</sup> Ne concerne que la radio numérique (DAB\*).

- 3. Saisissez un mot à chercher.
  - > La recherche s'effectue à chaque caractère saisi et les résultats sont présentés par catégorie.

### Recherche manuelle de fréquence



Lorsque vous passez à la recherche manuelle de stations, la radio ne changera plus automatiquement de fréquence si la réception se dégrade.

- Appuyez sur **Réglage manuel**, glissez la commande ou appuyez sur **◀◀** ou **▶▶**. Une pression longue permet de sauter à la station disponible suivante sur la bande de fréquences. Il est aussi possible d'utiliser les commandes au volant droites.

### Informations associées

- Radio (p. 541)
- Démarrer la radio (p. 542)

- Modifier la bande de fréquence et la station de radio (p. 542)
- Commande vocale de radio et lecteur multimédia (p. 152)
- Paramètres pour la radio (p. 545)

## Régler les favoris radio

Il est possible d'ajouter une station de radio dans l'application **Favoris radio** et dans la liste de favoris de la bande de fréquence (FM par exemple). Vous trouverez ci-dessous des instructions pour l'ajout et le retrait de favoris.

### Favoris radio



Les favoris radio présentent les favoris mémorisés sur toutes les bandes.

1. Ouvrez l'application **Favoris radio** dans la vue Applications.
2. Appuyez sur la station de radio de la liste pour l'écouter.

### Ajouter et retirer des favoris radio

- Appuyez sur **☆** pour ajouter/supprimer une station de radio dans la liste de favoris de la bande de fréquences et dans les Favoris radio.

Lorsque vous enregistrez une station favorite dans une liste, la radio cherchera automatiquement la meilleure fréquence. Mais si une station favorite a été mémorisée manuellement, la radio ne cherchera pas automatiquement la meilleure fréquence.

Si vous supprimez un favori, la station concernée sera aussi effacée de la liste de favoris de la bande de fréquences.

### Informations associées

- Radio (p. 541)
- Démarrer la radio (p. 542)
- Chercher une station de radio (p. 543)
- Modifier la bande de fréquence et la station de radio (p. 542)
- Commande vocale de radio et lecteur multimédia (p. 152)
- Paramètres pour la radio (p. 545)
- Menu d'applications sur l'écran conducteur (p. 107)

## Paramètres pour la radio

Plusieurs fonctions de radio peuvent être activées et désactivées.

### Interrompre un bulletin d'informations routières

La diffusion en cours de messages d'informations routières par exemple peut être interrompue momentanément en appuyant sur  des commandes au volant droites ou sur **Annuler** de l'écran central.

### Activer et désactiver des fonctions de radio

Glissez la Vue principale vers le bas et sélectionnez **Paramètres** → **Média** puis la bande de fréquences pour afficher les fonctions disponibles.

#### Radio AM/FM

- **Afficher informations diffusion** : permet d'afficher les informations concernant le contenu du programme, les artistes, etc.
- **Geler nom du programme** : permet d'arrêter le défilement continu du nom du service de programme et de figer l'affichage après 20 secondes.
- **Sélectionner les annonces**:
  - **Interruptions locales** : permet d'interrompre la lecture de la source en cours pour diffuser les informations routières de la région. La lecture de la source précédente reprend lorsque le message est terminé. La fonction

**Interruptions locales** est une limitation géographique de la fonction **Annonces de circulation routière**. La fonction **Annonces de circulation routière** doit aussi être activée.

- **Infos** : permet d'interrompre la lecture de la source en cours et de diffuser les actualités. La lecture de la source précédente reprend lorsque la diffusion des actualités est terminée.

- **Alarme** : permet d'interrompre la lecture de la source en cours pour diffuser des avertissements concernant des accidents graves ou des catastrophes. La lecture de la source précédente reprend lorsque le message est terminé.

- **Annonces de circulation routière** : permet d'interrompre la lecture de la source en cours pour diffuser les informations routières. La lecture de la source précédente reprend lorsque le message est terminé.

#### « DAB\* (radio numérique)

- **Trier les services** : sélection du mode de classement des stations. Soit dans l'ordre alphabétique soit selon le numéro de service.
- **Transfert DAB-DAB** : permet d'activer la fonction de liaison au sein de DAB. En cas de perte de la réception d'une station de radio, une recherche est automatiquement lancée pour en trouver une autre dans un autre groupe de stations (ensemble).
- **Transfert DAB-FM** : permet d'activer la fonction de liaison entre DAB et FM. En cas de perte de la réception d'une station de radio, la recherche d'une fréquence alternative sur la bande FM est automatiquement lancée.
- **Afficher informations diffusion** : permet de choisir l'affichage des libellés radio ou certaines informations du libellé comme le nom de l'artiste par exemple.
- **Afficher diaporama** : permet de choisir si les images relatives aux programmes doivent être affichées à l'écran ou non.
- **Sélectionner les annonces** : permet de choisir les types de messages reçus pendant le fonctionnement de la DAB. La lecture de la source en cours est interrompue pour permettre la diffusion des messages de types choisis. La lecture de la source précédente reprend lorsque le message est terminé.

- **Alarme** : permet d'interrompre la lecture de la source en cours pour diffuser des avertissements concernant des accidents graves ou des catastrophes. La lecture de la source précédente reprend lorsque le message est terminé.

- **Flash circulation** : permet de recevoir des informations concernant les perturbations de la circulation.

- **Flash d'informations** : permet de recevoir les actualités.

- **Flash info transport** : permet de recevoir les informations concernant les transports en commun (horaires de ferrys, de trains, etc.).

- **Avertissement / Services** : permet de recevoir les informations concernant les incidents dont la gravité est inférieure à la fonction Alarme, comme une coupure de courant par exemple.

#### Informations associées

- Radio (p. 541)
- Radio numérique\* (p. 547)
- Symboles sur le champ de statut de l'écran central (p. 127)

#### Radio RDS

La fonction RDS (Radio Data System) permet à la radio de rechercher automatiquement l'émetteur le plus puissant. RDS permet de rechercher des informations routières par exemple ainsi que certains types de programmes.

RDS associe différents émetteurs FM pour créer un réseau. Un émetteur FM d'un tel réseau envoie des informations offrant les fonctions suivantes à une radio RDS :

- Passage automatique à un émetteur plus fort si la réception est mauvaise.
- Recherche de types de programmes comme informations routières.
- Réception d'informations textuelles concernant les programmes en cours.

#### **i** NOTE

Certaines stations de radio n'utilisent pas le RDS ou que certaines parties de cette fonctionnalité.

En cas d'émission du bulletin d'informations ou du bulletin sur la circulation routière, la radio peut changer de station et interrompre la source en cours d'utilisation. Si le lecteur CD\* est actif par exemple, il est mis en pause. Lorsque le type de programmes est terminé, la radio revient à la source sonore et au volume précédents. Pour arrêter plus tôt, appuyez sur  des commandes.



des au volant droites ou appuyez sur **Annuler** de l'écran central.

### Informations associées

- Radio (p. 541)
- Paramètres pour la radio (p. 545)

### Radio numérique\*

La radio numérique (DAB<sup>3</sup>) est un système de diffusion numérique de radio. La radio est compatible avec les standards DAB, DAB+ et DMB<sup>4</sup>.



La radio peut être contrôlée avec la commande vocale, les commandes au volant ou sur l'écran central.



L'application de la radio numérique est lancée depuis la vue Applications sur l'écran central.

La radio numérique est diffusée comme toute autre bande de fréquence, la FM par exemple. Outre la possibilité de sélectionner la diffusion à partir de **Stations**, **Favoris** et **Genres**, il est aussi possible de la choisir depuis les stations auxiliaires et **Ensembles**. L'ensemble est une collection de stations de radio (groupe) émises sur la même fréquence.

Si la station de radio émet son logo, celui-ci s'affichera à côté du nom de la station (le temps de téléchargement du logo peut varier).

### Station auxiliaire DAB

Les composants secondaires sont souvent nommés stations auxiliaires. Ils sont temporaires et peuvent contenir des traductions du programme principal dans d'autres langues par exemple. Les stations auxiliaires sont indiquées par un symbole flèche dans la liste des stations.

### Informations associées

- Liaison entre FM et radio numérique\* (p. 548)
- Modifier la bande de fréquence et la station de radio (p. 542)
- Chercher une station de radio (p. 543)
- Régler les favoris radio (p. 544)
- Commande vocale de radio et lecteur multimédia (p. 152)
- Paramètres pour la radio (p. 545)

<sup>3</sup> Digital Audio Broadcasting

<sup>4</sup> Digital Multimedia Broadcasting

## Liaison entre FM et radio numérique\*

La fonction signifie que la radio numérique (DAB) peut passer d'une station à mauvaise réception ou sans réception vers la même station d'un autre groupe de stations avec une meilleure réception, sur DAB et/ou entre DAB et FM.

### Liaisons DAB à DAB et DAB à FM

1. Appuyez sur **Paramètres** de la Vue principale.
2. Appuyez sur **Média** → **DAB**.
3. Cochez/décochez **Transfert DAB-DAB** et/ou **Transfert DAB-FM** pour activer/désactiver chaque fonction.

### Informations associées

- Radio numérique\* (p. 547)
- Radio (p. 541)
- Paramètres pour la radio (p. 545)

## Lecteur multimédia

Le lecteur média peut reproduire le son du lecteur de CD\* et de sources sonores externes connectées par le port USB ou Bluetooth. Il peut aussi lire les vidéos par le port USB.

Lorsque la voiture est connectée à Internet, il est aussi possible d'écouter des radios internet, des livres audio et des services de musique par le biais d'applications.

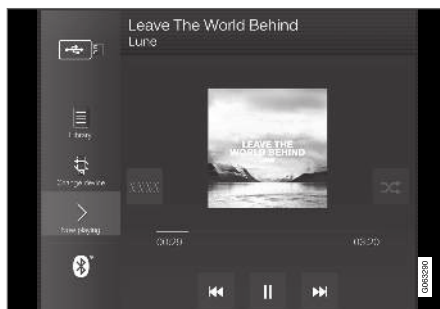

Le lecteur multimédia est commandé à partir de l'écran central mais plusieurs fonctions peuvent être contrôlées avec les commandes au volant droites ou à la voix.

La radio, aussi contrôlée dans le lecteur multimédia est décrite dans une section séparée.

## Informations associées

- Lecture d'une source multimédia (p. 549)
- Commander et changer de source (p. 550)
- Recherche multimédia (p. 551)
- Appis (p. 538)
- Radio (p. 541)
- Lecteur CD\* (p. 552)
- Vidéo (p. 553)
- Lecteur multimédia par Bluetooth® (p. 554)
- Unité multimédia sur le port USB (p. 555)
- Voiture connectée à internet\* (p. 574)

## Lecture d'une source multimédia

Le lecteur média est géré à partir de l'écran central. Plusieurs fonctions peuvent être contrôlées avec les commandes au volant droites ou à la voix.

Le lecteur multimédia permet aussi d'écouter la radio (description dans une section séparée).

## Activer une source multimédia



Vue Applications (illustration générique, les applications de base varient selon les marchés et les modèles).

### CD\*

1. Insérez un CD.
2. Ouvrez l'application **CD** dans la vue Applications.
3. Sélectionnez le contenu de la lecture.
  - > La lecture commence.

### Mémoire USB

1. Insérez une clé USB.
2. Ouvrez l'application **USB** dans la vue Applications.
3. Sélectionnez le contenu de la lecture.
  - > La lecture commence.

### Lecteur MP3 et iPod®

#### **i** NOTE

Pour lancer la lecture depuis un iPod, utilisez l'application iPod (pas USB).

Lorsque vous utilisez un iPod comme source sonore, la structure du menu du système audio et multimédia de la voiture prendra la forme de celle du lecteur iPod.

1. Connectez une source multimédia.
2. Lancez la lecture de la source multimédia connectée.

3. Ouvrez l'application (**iPod, USB**) depuis la vue Applications.
  - > La lecture commence.

### Unité connectée par Bluetooth

1. Activez la fonction Bluetooth de la source multimédia.
2. Connectez une source multimédia.
3. Lancez la lecture de la source multimédia connectée.
4. Ouvrez l'application **Bluetooth** dans la vue Applications.
  - > La lecture commence.

### Média avec connexion internet

Lire des éléments multimédia à partir d'applications connectées à Internet :

1. Connectez la voiture à Internet.
2. Ouvrez l'application concernée dans la vue Applications.
  - > La lecture commence.

Lisez la section séparée pour découvrir comment télécharger les applications.

### Vidéo

1. Connectez une source multimédia.
2. Ouvrez l'application **USB** dans la vue Applications.
3. Appuyez sur le titre de l'élément à lire.
  - > La lecture commence.



## « Apple CarPlay

CarPlay est décrit dans une section séparée.

## Android Auto

Android Auto est décrit dans une section séparée.

## Informations associées

- Gérer le menu d'applications sur l'écran conducteur (p. 108)
- Radio (p. 541)
- Commander et changer de source (p. 550)
- Connecter une unité au port USB (p. 555)
- Connecter une unité par Bluetooth® (p. 554)
- Télécharger des applications (p. 539)
- Voiture connectée à internet\* (p. 574)
- Vidéo (p. 553)
- Apple® CarPlay®\* (p. 559)
- Android Auto\* (p. 562)
- Commande vocale de radio et lecteur multimédia (p. 152)
- Formats compatibles (p. 556)

## Commander et changer de source

Il est possible de commander la lecture d'éléments multimédia avec la commande vocale, les commandes au volant ou l'écran central.



Le lecteur multimédia peut être contrôlé avec la commande vocale, les commandes au volant ou sur l'écran central.

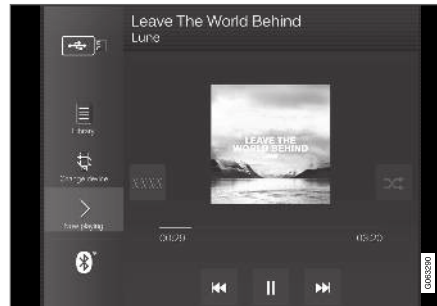

Volume - tournez la molette sous l'écran central ou appuyez sur la commande au volant droite ▲ ▼ pour augmenter ou réduire le volume sonore.

Lecture/pause – appuyez sur l'image relative à la chanson écoutée, le bouton physique situé sous l'écran central ou ○ des commandes au volant droites.

Changer de plage/chanson - appuyez sur la plage souhaitée sur l'écran central, appuyez sur ⏮ ou ⏭ sous l'écran central ou sur le clavier droit du volant.

Avance/recul rapide - appuyez sur l'axe temporel de l'écran central et glissez sur le côté ou appuyez et maintenez la pression sur ⏮ ou ⏭ sous l'écran central ou sur les commandes au volant droites.

Changer de source multimédia - choisissez à partir des sources précédentes de l'application, appuyez sur l'application souhaitée dans la vue Applications ou choisissez dans le menu Applications 📁.



**Bibliothèque** - appuyez sur le bouton pour lancer une lecture depuis la bibliothèque.



**Aléa** - appuyez sur le bouton pour "mélanger" l'ordre de lecture.



**Similaire** - appuyez sur le bouton pour, à l'aide de Gracenote, chercher de la musique similaire sur l'unité USB et ainsi créer une liste de lecture. La liste de lecture ne peut pas contenir plus de 50 chansons.



**Changer d'appareil** - appuyez sur le bouton pour alterner entre les unités USB lorsque plusieurs sont connectées.

### Informations associées

- Lecteur multimédia (p. 548)
- Recherche multimédia (p. 551)
- Réglages audio (p. 536)
- Applis (p. 538)
- Gracenote® (p. 552)
- Commande vocale de radio et lecteur multimédia (p. 152)

### Recherche multimédia

Vous avez la possibilité de chercher un artiste, un compositeur, un titre de chanson, un album, une vidéo, un livre audio, une liste de lecture ou, si la voiture est connectée à internet, des diffusions en podcast (source numérique sur Internet).

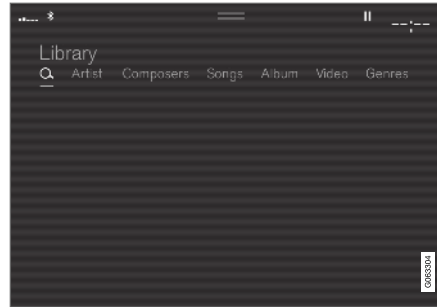

1. Appuyez sur **Q**.  
> La vue Recherche avec le clavier s'ouvre.
2. Saisissez un mot à chercher.
3. Appuyez sur **Rechercher**.  
> La recherche des unités connectées est lancée et les résultats sont présentés dans une liste par catégorie.

Balayez latéralement sur l'écran pour afficher chaque catégorie séparément.

### Informations associées

- Lecteur multimédia (p. 548)
- Voiture connectée à internet\* (p. 574)
- Lecture d'une source multimédia (p. 549)
- Écrire des caractères, des lettres et des mots à la main sur l'écran central (p. 133)

## Gracenote®

Pendant la lecture, Gracenote identifie et affiche le nom de l'artiste, l'album, le titre du morceau et des images relatives.

Gracenote MusicID® est une norme de reconnaissance musicale.

1. Appuyez sur **Paramètres** de la Vue principale.
2. Appuyez sur **Média** → **Gracenote**®.
3. Sélectionnez les paramètres de données Gracenote :
  - **Recherche en ligne Gracenote**® - permet de chercher la source en lecture dans la base de données en ligne de Gracenote.
  - **Résultats multiples de Gracenote**® - permet de choisir comment les données de Gracenote sont présentées pour chaque résultat de recherche.
    - 1 - utilisation des données d'origine du fichier.
    - 2 - utilisation des données de Gracenote.
    - 3 - Vous pouvez choisir entre les données Gracenote et les données d'origine.
  - **Aucun** - aucun résultat n'est affiché.

## Mettre à jour Gracenote

Le contenu de la base de données Gracenote est continuellement actualisé. Téléchargez la

mise à jour la plus récente pour une fonctionnalité optimale. Pour plus de précisions et le téléchargement, consultez le site [support.volvocars.com](http://support.volvocars.com).

## Informations associées

- Lecture d'une source multimédia (p. 549)
- Contrat de licence pour le système audio et multimédia (p. 583)

## Lecteur CD\*

Le lecteur multimédia peut lire des CD contenant des fichiers audio compatibles.



- 1 Fente d'insertion et d'éjection de disque.
- 2 Bouton d'éjection du disque.

## Informations associées

- Lecture d'une source multimédia (p. 549)
- Commande vocale de radio et lecteur multimédia (p. 152)
- Formats compatibles (p. 556)

## Vidéo

Les vidéos présentes sur une unité connectée par USB peuvent être lues avec le lecteur multimédia.

La diffusion des images cesse lorsque la voiture commence à rouler. Seul le son est reproduit. L'image réapparaît dès que la voiture est à l'arrêt.

Les formats compatibles pour le système multimédia font l'objet d'une section spécifique.

### Informations associées

- Lire un fichier vidéo (p. 553)
- Lecture de DivX® (p. 553)
- Paramètres pour la vidéo (p. 554)
- Formats compatibles (p. 556)

## Lire un fichier vidéo

Les fichiers vidéo sont lus grâce à l'application **USB** dans la vue Applications.

1. Branchez une source (unité USB).
2. Ouvrez l'application **USB** dans la vue Applications.
3. Appuyez sur le titre que vous désirez lire.  
> La lecture commence.

### Informations associées

- Vidéo (p. 553)
- Lecture de DivX® (p. 553)
- Paramètres pour la vidéo (p. 554)
- Formats compatibles (p. 556)

## Lecture de DivX®

Cette unité certifiée DivX Certified® doit être enregistrée pour permettre la lecture de films DivX en vidéo à la demande (VOD).

1. Appuyez sur **Paramètres** de la Vue principale.
2. Appuyez sur **Vidéo → DivX® VOD** et récupérez le code d'enregistrement.
3. Ouvrez la page vod.divx.com pour obtenir plus d'informations et terminer l'enregistrement.

### Informations associées

- Vidéo (p. 553)
- Lire un fichier vidéo (p. 553)
- Paramètres pour la vidéo (p. 554)
- Formats compatibles (p. 556)

## Paramètres pour la vidéo

Il est possible de modifier certains réglages de la lecture de vidéos, la langue par exemple.

Avec le lecteur vidéo en plein écran ou si vous ouvrez la Vue principale et appuyez sur

**Paramètres** → **Vidéo**, vous pouvez ajuster les paramètres suivants : **Langue audio**, **Désactiver** et **Langue de sous-titre**.

### Informations associées

- Vidéo (p. 553)

## Lecteur multimédia par Bluetooth®

Le lecteur multimédia de la voiture est équipé de Bluetooth et peut donc lire des fichiers audio sans connexion filaire à partir d'unités externes Bluetooth comme des téléphones mobiles et des tablettes.

Pour que le lecteur multimédia puisse lire les fichiers audio par une connexion sans fil à partir d'une unité externe, cette dernière doit être d'abord être connectée par Bluetooth.

### Informations associées

- Connecter une unité par Bluetooth® (p. 554)
- Connecter pour la première fois un téléphone à la voiture au moyen de Bluetooth (p. 566)
- Lecture d'une source multimédia (p. 549)
- Formats compatibles (p. 556)

## Connecter une unité par Bluetooth®

Connectez une unité Bluetooth® à la voiture pour lire sans fil des fichiers et fournir à la voiture une connexion Internet lorsque celle-ci est possible.

De nombreux téléphones sur le marché sont équipés de la technologie sans fil Bluetooth® mais tous ne sont pas compatibles avec la voiture. Pour la compatibilité, consultez le site [support.volvocars.com](http://support.volvocars.com).

La procédure de connexion d'une unité multimédia à la voiture par Bluetooth® est identique à celle d'un téléphone.

### Informations associées

- Lecteur multimédia par Bluetooth® (p. 554)
- Connecter pour la première fois un téléphone à la voiture au moyen de Bluetooth (p. 566)
- Lecture d'une source multimédia (p. 549)



## Unité multimédia sur le port USB

Une source sonore externe, par ex. un iPod® ou un lecteur MP3, peut être connectée au système audio par le biais du port USB de la voiture.

La connexion USB permet de charger les unités alimentées par des batteries rechargeables, si le contact est en position I, II ou si le moteur est en marche.

Il est plus rapide de lire le contenu d'une source externe si elle ne contient que des éléments avec des formats compatibles. Les fichiers vidéo peuvent aussi être lus via le port USB.

Certains lecteurs MP3 ont leur propre système de fichiers qui n'est pas compatible avec la voiture.

### Informations associées

- Connecter une unité au port USB (p. 555)
- Lecture d'une source multimédia (p. 549)
- Vidéo (p. 553)
- Positions de contact (p. 462)
- Caractéristiques techniques des unités USB (p. 556)
- Apple® CarPlay®\* (p. 559)
- Android Auto\* (p. 562)

## Connecter une unité au port USB

Une source sonore externe, par ex. un iPod® ou un lecteur MP3, peut être connectée au système audio par le biais de l'un des ports USB de la voiture.

En cas d'utilisation de Apple CarPlay\* et de Android Auto\*, le téléphone doit être connecté au port USB portant un cadre blanc (dans le cas où il existe deux ports USB).



Prises USB (type A) de la console de tunnel. Vérifiez que le câble est en avant afin de ne pas le coincer en fermant la trappe.

### Informations associées

- Lecture d'une source multimédia (p. 549)
- Unité multimédia sur le port USB (p. 555)
- Lecteur multimédia (p. 548)
- Caractéristiques techniques des unités USB (p. 556)

- Caractéristiques techniques des unités USB (p. 556)
- Apple® CarPlay®\* (p. 559)
- Android Auto\* (p. 562)

## Caractéristiques techniques des unités USB

Pour pouvoir lire le contenu des unités USB, les caractéristiques suivantes doivent être respectées.

L'arborescence des dossiers n'apparaîtra pas sur l'écran central pendant la lecture.

	Nombre maximal
Fichiers	15 000
Dossiers	1 000
Niveaux de dossiers	8
Listes de lecture	100
Postes dans une liste de lecture	1 000
Sous-dossiers	Sans limite

## Caractéristiques techniques du port USB A

- Port type A
- Version 2.0
- Alimentation en tension 5 V
- Intensité maxi. 2,1 A

## Informations associées

- Unité multimédia sur le port USB (p. 555)

## Formats compatibles

Pour pouvoir lire les fichiers, les formats suivants doivent être employés.

### Fichiers audio

Format	Type de fichier	Codec
MP3	.mp3	MPEG1 Layer III, MPEG2 Layer III, MP3 Pro (mp3 compatible), MP3 HD (mp3 compatible)
AAC	.m4a, .m4b, .aac	AAC LC (MPEG-4 part III Audio), HE-AAC (aacPlus v1/v2)
WMA	.wma	WMA8/9, WMA9/10 Pro
WAV	.wav	LPCM
FLAC	.flac	FLAC

### Fichiers vidéo

Format	Type de fichier
MP4	.mp4, m4v
MPEG-PS	.mpg, .mp2, .mpeg, .m1v

Format	Type de fichier
AVI	.avi
AVI (DivX)	.avi, .divx
ASF	.asf, .wmv
MKV	.mkv

### Sous-titres

Format	Type de fichier
SubViewer	.sub
SubRip	.srt
SSA	.ssa

**DivX®**

Les unités certifiées DivX ont été testées pour une lecture de grande qualité des vidéos au format DivX (.divx, .avi). Le logo DivX signifie que la lecture de films DivX est possible.

Profil	DivX Home Theater
Codec vidéo	DivX, MPEG-4
Résolution	720x576
Débit audio (bit rate)	4.8Mbps
Débit vidéo	30 fps
Type de fichier	.divx, .avi
Taille maximale de fichier	4 Go
Codec audio	MP3, AC3
Sous-titres	XSUB

Fonctions spéciales	Plusieurs sous-titres, plusieurs pistes audio, reprendre la lecture
Référence	Correspond aux normes de profil DivX Home Theater. Visitez le site <a href="http://www.divx.com">www.divx.com</a> pour obtenir de plus amples informations et télécharger des programmes pour convertir les fichiers au format vidéo DivX Home Theater.

**Informations associées**

- Lecteur multimédia (p. 548)
- Vidéo (p. 553)
- Lecture de DivX® (p. 553)

**TV\*5**

Lorsque la voiture atteinte une certaine vitesse, l'affichage cesse mais le son reste néanmoins disponible. L'image réapparaît lorsque la voiture est immobilisée ou presque.

La TV est commandée à partir de l'écran central. Plusieurs fonctions peuvent également être gérées à partir du clavier droit du volant ou par commande vocale.

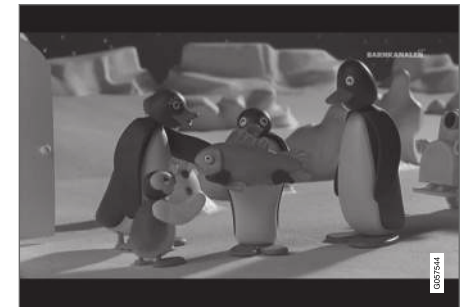
**Informations associées**

- Utiliser la TV\* (p. 558)
- Paramètres de TV\* (p. 558)

<sup>5</sup> Concerne certains marchés.

## Utiliser la TV\*6

La TV est activée à partir de la vue Applications. Appuyez sur l'application TV et sélectionnez une chaîne.

La TV recherche automatiquement les chaînes avec la meilleure réception.

### Modifier la liste des chaînes affichées

1. Appuyez sur **Bibliothèque**
2. Sélectionnez la lecture depuis **Chaînes TV** ou **Favoris**.
3. Sélectionnez la chaîne souhaitée.

### Modifier une chaîne dans la liste sélectionnée

- Appuyez sur **⏮** ou **⏭** sous l'écran central ou sur les commandes au volant.
  - > Le déplacement s'effectue dans la liste de lecture sélectionnée, une station à la fois

Vous pouvez aussi utiliser l'écran central.

### Favoris

Une chaîne TV peut être mémorisée comme favori :

- Appuyez sur **☆** pour ajouter/supprimer une chaîne dans la liste de favoris.

## Guide TV

Un guide des programmes présente les informations des programmes TV des prochaines 48 heures.

- Appuyez sur **Guide** pour afficher les informations concernant un programme TV.

### NOTE

Si la voiture se déplace dans le pays, de ville en ville par exemple, les **Favoris** ne seront pas systématiquement disponibles puisque les fréquences peuvent varier.

### NOTE

Le système n'est compatible qu'avec les émissions TV des pays qui émettent en MPEG-2 ou MPEG-4 et respectent la norme DVB-T/T2. Le système n'est pas compatible avec les émissions analogiques.

## Informations associées

- TV\* (p. 557)
- Paramètres de TV\* (p. 558)
- Commande vocale de radio et lecteur multimédia (p. 152)
- Contrat de licence pour le système audio et multimédia (p. 583)

## Paramètres de TV\*7

Il est possible d'effectuer certains réglages dans la Vue principale ou lorsque la TV est en plein écran.

Avec la TV en plein écran ou si vous ouvrez la Vue principale et appuyez sur **Paramètres** →

**Média** → **TV**, vous pouvez ajuster les paramètres suivants :

- **Langue de sous-titre**
- **Langue audio**

### Format d'image

Vous pouvez choisir le format de l'image TV en appuyant sur **Format vidéo**.

1. **Auto** - L'image TV est au format de l'émission.
2. **Remplissage auto** - L'image TV est étendue sans découpe.

### Informations associées

- TV\* (p. 557)
- Utiliser la TV\* (p. 558)
- Formats compatibles (p. 556)
- Réinitialiser les réglages à l'écran central (p. 138)

6 Concerne certains marchés.

7 Concerne certains marchés.

## Apple® CarPlay®\*

CarPlay permet d'écouter de la musique, de passer des appels téléphoniques, d'obtenir des instructions de navigation, d'envoyer/recevoir des messages et d'utiliser Siri tout en restant concentré sur la conduite.





CarPlay est compatible avec certaines unités Apple. Si la voiture n'est pas compatible avec CarPlay, il est possible d'installer la fonction en après-vente. Contactez un réparateur Volvo pour l'installation

d'CarPlay.

Vous trouverez les informations concernant les applications et les téléphones compatibles sur le site internet d'Apple : [www.apple.com/ios/carplay/](http://www.apple.com/ios/carplay/). L'utilisation d'applications qui ne sont pas compatibles avec CarPlay, peuvent parfois entraîner la coupure de la connexion entre l'iPhone et la voiture. Veuillez noter que Volvo ne peut être tenu responsable du contenu de CarPlay.

Pour l'utilisation de la navigation par carte avec CarPlay, le guidage n'apparaît que sur l'écran central, pas sur l'écran conducteur ni sur l'affichage tête haute.

Les applications CarPlay peuvent être commandées avec l'écran central, le téléphone ou les

commandes au volant droites (certaines fonctions). Les applications peuvent aussi être commandées à la voix grâce à Siri. Une longue pression sur la commande au volant  lance la commande vocale avec Siri alors qu'une courte pression lance la commande vocale de la voiture. Si Siri s'arrête prématurément, maintenez la commande au volant  enfoncée<sup>8</sup>.

**En utilisant Apple CarPlay, vous acceptez ce qui suit : Apple CarPlay est un service fourni par Apple Inc. selon ses termes et conditions. Volvo Cars n'est donc en rien responsable d'Apple CarPlay ou de ses fonctions/applications. Lors de l'utilisation d'Apple CarPlay, certaines informations de votre voiture (notamment sa position) sont transférées à votre iPhone. Concernant Volvo Cars, vous êtes entièrement responsable de l'usage que vous et toute autre personne faites d'Apple CarPlay.**

### Informations associées

- Utiliser Apple® CarPlay®\* (p. 559)
- Paramètres pour Apple® CarPlay®\* (p. 561)
- Commande vocale (p. 150)
- Réinitialiser les réglages à l'écran central (p. 138)

## Utiliser Apple® CarPlay®\*

Pour utiliser CarPlay, la commande vocale Siri doit être activée dans votre téléphone. Le téléphone doit aussi avoir une connexion internet par Wi-Fi ou réseau mobile.

### Connectez un iPhone et lancez CarPlay.

#### NOTE

CarPlay ne peut être utilisé que si Bluetooth est désactivé. Un téléphone ou un lecteur multimédia connecté à la voiture par Bluetooth ne sera donc pas disponible lorsque CarPlay est activé. Pour obtenir une connexion internet pour les applications de la voiture, une autre source doit être utilisée. Utilisez le Wi-Fi ou le modem intégré à la voiture\*.

1. Connectez un iPhone au port USB. S'il existe deux ports USB, utilisez celui avec le cadre blanc.
2. Lisez les informations fournies dans la fenêtre contextuelle et appuyez sur **OK**.
3. Appuyez sur **Apple CarPlay** de la vue Applications.

<sup>8</sup> Apple et CarPlay sont des marques déposées qui appartiennent à Apple Inc.

4. Lisez les conditions puis appuyez sur **Accepter** pour établir la connexion.
  - > La vue secondaire avec CarPlay s'ouvre et les applications compatibles sont affichées.
5. Appuyez sur l'application souhaitée.
  - > L'application s'ouvre.

### Démarrer CarPlay

CarPlay est lancé comme suit après la connexion d'un iPhone.

1. Connectez un iPhone au port USB. S'il existe deux ports USB, utilisez celui avec le cadre blanc.
  - > **Si l'option de démarrage automatique est sélectionnée** - le nom du téléphone apparaît.
2. Appuyez sur le nom du téléphone - la vue secondaire avec CarPlay s'ouvre et les applications secondaires apparaissent.
3. Si la vue secondaire avec CarPlay ne s'ouvre pas, appuyez sur **Apple CarPlay** dans la vue Applications.
  - > La vue secondaire avec CarPlay s'ouvre et les applications compatibles sont affichées.
4. Appuyez sur l'application souhaitée.
  - > L'application s'ouvre.

CarPlay reste activé en fond lorsqu'une autre application est lancée dans la même vue secondaire. Pour afficher de nouveau CarPlay dans la vue secondaire, appuyez sur l'icône CarPlay de la vue Applications.

### Alterner la connexion entre CarPlay et iPod

#### CarPlay à iPod

1. Appuyez sur **Paramètres** de la Vue principale.
2. Continuez jusqu'à **Communication** → **Apple CarPlay**.
3. Décochez la case de l'unité Apple qui ne doit plus lancer CarPlay automatiquement lors de la connexion du câble USB.
4. Déconnectez puis connecte l'unité Apple au port USB.
5. Ouvrez l'application **iPod** dans la vue Applications.

#### iPod à CarPlay

1. Appuyez sur **Apple CarPlay** de la vue Applications.
2. Lisez les informations fournies dans la fenêtre contextuelle et appuyez sur **OK**.

3. Déconnectez puis connecte l'unité Apple au port USB.
  - > La vue secondaire avec Apple CarPlay s'ouvre et les applications compatibles sont affichées<sup>9</sup>.

### Informations associées

- Connecter une unité au port USB (p. 555)
- Apple® CarPlay®\* (p. 559)
- Paramètres pour Apple® CarPlay®\* (p. 561)
- Connecter la voiture à l'internet à l'aide d'un téléphone (Wi-Fi) (p. 576)
- Se connecter à l'internet grâce au modem de la voiture (carte SIM) (p. 577)
- Commande vocale (p. 150)

<sup>9</sup> Apple, CarPlay, iPhone et iPod sont des marques déposées qui appartiennent à Apple Inc.

## Paramètres pour Apple® CarPlay®\*

Paramètres pour une unité Apple connectée avec CarPlay<sup>10</sup>.

### Activation automatique

1. Appuyez sur **Paramètres** de la Vue principale.
2. Continuez jusqu'à **Communication** → **Apple CarPlay** et sélectionnez le paramètre :
  - Cochez la case. CarPlay démarrera automatiquement lors de la connexion du câble USB.
  - Décochez la case. CarPlay ne démarrera pas automatiquement lors de la connexion du câble USB.

Au maximum, il est possible de mémoriser 20 unités Apple dans la liste. Lorsque la liste est pleine et qu'une nouvelle unité est connectée, la plus ancienne sera supprimée.

Pour supprimer la liste, les réglages doivent être initialisés sur l'écran central (réinitialisation usine).

### Volumes du système

1. Appuyez sur **Paramètres** de la Vue principale.

2. Appuyez sur **Son** → **Volumes système** et réglez les paramètres suivants :

- **Commande vocale**
- **Guidage vocal Navi**
- **Sonnerie téléphone**

### Informations associées

- Apple® CarPlay®\* (p. 559)
- Utiliser Apple® CarPlay®\* (p. 559)
- Réinitialiser les réglages à l'écran central (p. 138)

## Conseils d'utilisation de l'Apple® CarPlay®\*

Vous trouverez ici des conseils utiles d'utilisation de CarPlay®.

- Mettez le système d'exploitation iPhone de votre iOS à jour et assurez-vous que les applications sont à jour.
- En cas de problème avec CarPlay, débranchez le téléphone de la prise USB et rebranchez-le. Par ailleurs, vous pouvez essayer de fermer l'application qui ne fonctionne pas sur le téléphone puis de la redémarrer, ou de fermer toutes les applications et de redémarrer le téléphone.
- Si les applications ne sont pas visibles lorsque CarPlay démarre (écran noir), essayez de réduire ou de développer la vue secondaire de CarPlay.
- L'utilisation d'applications qui ne sont pas compatibles avec CarPlay peut parfois entraîner la coupure de la connexion entre le téléphone et la voiture. Des informations concernant les applications et les modèles de téléphone compatibles sont disponibles sur la page web d'Apple. Vous pouvez également rechercher CarPlay dans l'App Store pour trouver des informations concernant les

<sup>10</sup> Apple et CarPlay sont des marques déposées qui appartiennent à Apple Inc.

- « applications compatibles avec CarPlay sur votre marché.
- CarPlay ne fonctionne qu'avec l'iPhone<sup>11</sup>.

**i NOTE**

La disponibilité et la fonctionnalité peut varier selon le marché.

**Informations associées**

- Apple® CarPlay®\* (p. 559)

**Android Auto\***

Android Auto permet d'écouter de la musique, de passer des appels téléphoniques, d'obtenir des indications de navigation et d'utiliser des applications adaptées à la voiture à partir d'une unité Android. Android Auto fonctionne avec certaines unités Android.

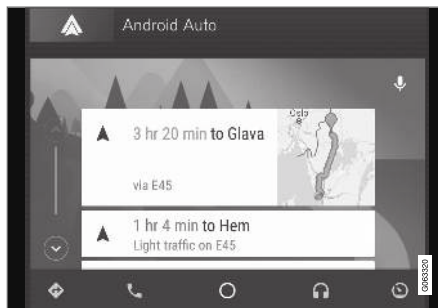

Vous trouverez les informations concernant les applications et les téléphones compatibles sur le site internet : [www.android.com/auto/](http://www.android.com/auto/). Pour les applications tierces, consultez Google Play. Veuillez noter que Volvo ne peut être tenu responsable du contenu d'Android Auto.

Android Auto est lancé à partir de la vue Applications. Lorsqu'Android Auto a été activée une fois, l'application sera automatiquement lancée lors de

la connexion suivante de l'unité. Le démarrage automatique peut être désactivé sous Paramètres.

**i NOTE**

Lorsqu'un téléphone est connecté à Android Auto, il est possible d'utiliser la diffusion en streaming par Bluetooth vers un autre lecteur média. Bluetooth est activé lors de l'utilisation de Android Auto.

Pour l'utilisation de la navigation par carte avec Android Auto, le guidage n'apparaît que sur l'écran central, pas sur l'écran conducteur ni sur l'affichage tête haute.

Il est possible de contrôler Android Auto depuis l'écran central, avec le clavier au volant droit ou par commande vocale. Une longue pression sur la commande au volant  permet de lancer la commande vocale et une courte pression la désactive.

**En utilisant Android Auto, vous acceptez ce qui suit : Android Auto est un service de Google Inc. à ses termes et conditions. Volvo Cars n'est pas responsable de ses fonctionnalités ou applications. Quand vous utilisez Android Auto, votre voiture transfère certains infos (y compris sa localisation) à votre tél Android. Vous êtes entièrement**

<sup>11</sup> Apple, CarPlay et iPhone sont des marques déposées propriétés d'Apple Inc.



responsable de la manière dont vous utilisez - ainsi que celle dont d'autres personnes utilisent - Android Auto.

### Informations associées

- Utilisation de Android Auto\* (p. 563)
- Paramètres pour Android Auto\* (p. 564)

### Utilisation de Android Auto\*

Pour utiliser l'application **Android Auto**, celle-ci doit être installée sur le téléphone et le téléphone doit être connecté à l'entrée USB de la voiture.

#### Première connexion d'un Android

1. Branchez le téléphone Android à l'entrée USB portant un cadre blanc.
2. Lisez les informations fournies dans la fenêtre contextuelle et appuyez sur **OK**.
3. Appuyez sur **Android Auto** de la vue Applications.
4. Lisez les conditions puis appuyez sur **Accepter** pour établir la connexion.
  - > La vue secondaire avec Android Auto s'ouvre et les applications compatibles sont affichées.
5. Appuyez sur l'application souhaitée.
  - > L'application s'ouvre.

#### Android ayant déjà été connecté

1. Connectez le téléphone au port USB.
  - > **Si l'option de démarrage automatique est sélectionnée** - le nom du téléphone apparaît.
2. Appuyez sur le nom du téléphone - la vue secondaire avec Android Auto s'ouvre et les applications secondaires apparaissent.

3. **Si l'activation automatique n'est pas sélectionnée**, l'application **Android Auto** s'ouvre depuis la vue Applications.

> La vue secondaire avec Android Auto s'ouvre et les applications compatibles sont affichées.

4. Appuyez sur l'application souhaitée.
  - > L'application s'ouvre.

Android Auto reste activé en fond lorsqu'une autre application est lancée dans la même vue secondaire. Pour afficher de nouveau Android Auto dans la vue secondaire, appuyez sur l'icône Android Auto de la vue Applications.

### Informations associées

- Android Auto\* (p. 562)
- Paramètres pour Android Auto\* (p. 564)
- Connecter une unité au port USB (p. 555)
- Commande vocale (p. 150)

## Paramètres pour Android Auto\*

Paramètres du téléphone qui a été connecté pour la première fois avec Android Auto.

### Activation automatique

1. Appuyez sur **Paramètres** de la Vue principale.
2. Appuyez sur **Communication** → **Android Auto** et choisissez le paramètre :
  - Cochez la case. Android Auto démarrera automatiquement lors de la connexion du câble USB.
  - Décochez la case. Android Auto ne démarrera pas automatiquement lors de la connexion du câble USB.

Au maximum, il est possible de mémoriser 20 unités Android dans la liste. Lorsque la liste est pleine et qu'une nouvelle unité est connectée, la plus ancienne sera supprimée.

Une réinitialisation aux réglages d'usine doit être effectuée pour effacer cette liste.

### Volumes du système

1. Appuyez sur **Paramètres** de la Vue principale.

2. Appuyez sur **Son** → **Volumes système** et réglez les paramètres suivants :

- **Commande vocale**
- **Guidage vocal Navi**
- **Sonnerie téléphone**

### Informations associées

- Android Auto\* (p. 562)
- Utilisation de Android Auto\* (p. 563)
- Réinitialiser les réglages à l'écran central (p. 138)

## Conseils d'utilisation d'Android Auto\*

Vous trouverez ici des conseils utiles d'utilisation d'Android Auto.

- Assurez-vous que toutes vos applications sont à jour.
- Au démarrage de la voiture, attendez que l'écran central ait démarré, branchez le téléphone puis ouvrez Android Auto depuis la vue Applications.
- En cas de problème avec Android Auto, débranchez votre téléphone Android de la prise USB puis rebranchez-le par une prise USB. Par ailleurs, vous pouvez essayer de fermer l'application sur le téléphone puis de la redémarrer.
- Lorsqu'un téléphone est connecté à Android Auto, il reste possible de transférer des fichiers multimédias à un autre lecteur par l'intermédiaire de Bluetooth. La fonction Bluetooth est activée lorsque Android Auto est utilisé.

### Informations associées

- Android Auto\* (p. 562)

## Téléphone

Un téléphone avec Bluetooth peut être connecté sans fil au système mains-libres intégré de la voiture.

Le système audio et multimédia sert de dispositif mains-libres et offre la possibilité de commander certaines fonctions du téléphone à distance. Il est possible de commander le téléphone avec ses propres boutons même s'il n'est pas connecté.

Lorsqu'un téléphone a été associé et connecté à la voiture, il est possible de passer des appels, d'envoyer/recevoir des messages, de lire des fichiers multimédia sans fil et d'utiliser un téléphone pour la connexion internet.

Le téléphone est commandé depuis l'écran central et à l'aide de la commande vocale et du menu d'applications, que vous pouvez ouvrir avec les commandes au volant droites.

### Vue d'ensemble

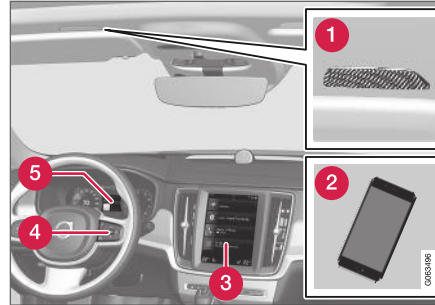

- 1 Microphone.
- 2 Téléphone.
- 3 Utilisation du téléphone sur l'écran central.
- 4 Clavier pour l'utilisation des fonctions du téléphone sur l'écran conducteur et la commande vocale.
- 5 Écran conducteur.

### Informations associées

- Gérer les appels téléphoniques (p. 570)
- Utilisation du répertoire téléphonique (p. 572)
- Gérer les messages (p. 571)
- Connecter pour la première fois un téléphone à la voiture au moyen de Bluetooth (p. 566)

- Connecter automatiquement un téléphone à la voiture au moyen de Bluetooth (p. 567)
- Connecter manuellement un téléphone à la voiture au moyen de Bluetooth (p. 568)
- Déconnecter un téléphone connecté par Bluetooth (p. 569)
- Alternier entre plusieurs téléphones connectés par Bluetooth (p. 569)
- Retrait d'appareils connectés par Bluetooth (p. 569)
- Paramètres pour le téléphone (p. 573)
- Commande vocale (p. 150)
- Gérer le menu d'applications sur l'écran conducteur (p. 108)
- Réglages audio (p. 536)
- Connecter la voiture à l'internet à l'aide d'un téléphone connecté par Bluetooth (p. 575)

## Connecter pour la première fois un téléphone à la voiture au moyen de Bluetooth

Connectez un téléphone avec Bluetooth activé à la voiture, afin de pouvoir ensuite téléphoner à partir de la voiture, envoyer/recevoir des messages, lire sans fil des fichiers et connecter la voiture à Internet.

Il est possible de connecter deux unités Bluetooth en même temps. L'une d'elles servira à la lecture d'éléments multimédia sans fil. Le dernier téléphone connecté l'est automatiquement pour passer des appels, envoyer/recevoir des messages, lire des fichiers et pour se connecter à internet. L'utilisation qui est faite du téléphone peut être modifiée sous **Appareils Bluetooth** au moyen du menu de réglage dans la vue principale de l'écran central.

Après le premier enregistrement/connexion de l'unité par Bluetooth, celle-ci n'a plus besoin d'être visible/déTECTABLE et seule la fonction Bluetooth doit être activée. Un maximum de 20 unités Bluetooth connectées peuvent être mémorisées dans la voiture.

Il existe deux méthodes pour cette association. Soit en cherchant le téléphone à partir de la voiture, soit en cherchant la voiture à partir du téléphone.

### Solution 1 : chercher le téléphone à partir de la voiture

1. Rendez le téléphone détectable/visible via Bluetooth.
2. Ouvrez la vue secondaire du téléphone à l'écran central.
  - Si aucun téléphone n'est connecté à la voiture, appuyez sur **Ajouter téléphone**.
  - Si un téléphone est connecté à la voiture, appuyez sur **Changer** . Dans la fenêtre contextuelle, appuyez sur **Ajouter téléphone**.

> Une liste des unités Bluetooth disponibles apparaît. La liste est actualisée en même temps que de nouvelles unités sont détectées.
3. Appuyez sur le nom du téléphone que vous souhaitez associer.
4. Vérifiez que le code indiqué dans la voiture correspond à celui du téléphone. Si c'est le cas, validez sur les deux unités.
5. Sur le téléphone, choisissez si vous voulez accepter ou refuser les options relatives aux contacts et messages du téléphone.

### NOTE

- Pour certains téléphones, la fonction de message doit être activée.
- Tous les téléphones ne sont pas intégralement compatibles et n'afficheront donc pas tous les contacts et messages dans la voiture.

### Solution 2 - chercher la voiture à partir du téléphone

1. Ouvrez la vue secondaire du téléphone à l'écran central.
  - Si aucun téléphone n'est connecté à la voiture, appuyez sur **Ajouter téléphone** → **Activer détection véhicule**.
  - Si un téléphone est connecté à la voiture, appuyez sur **Changer** . Dans la fenêtre contextuelle, appuyez sur **Ajouter téléphone** → **Activer détection véhicule**.
2. Activez la fonction Bluetooth du téléphone.
3. Cherchez le téléphone parmi les unités Bluetooth.
  - > Une liste des unités Bluetooth disponibles apparaît.
4. Sélectionnez le nom de la voiture sur le téléphone.

5. Une fenêtre contextuelle concernant la connexion s'affiche dans la voiture. Confirmez la connexion.
6. Vérifiez que le code indiqué dans la voiture correspond à celui indiqué dans l'unité externe. Si c'est le cas, validez sur les deux unités.
7. Sur le téléphone, choisissez si vous voulez accepter ou refuser les options relatives aux contacts et messages du téléphone.

### **i** NOTE

- Pour certains téléphones, la fonction de message doit être activée.
- Tous les téléphones ne sont pas intégralement compatibles et n'afficheront donc pas tous les contacts et messages dans la voiture.

### **i** NOTE

En cas de mise à jour du système d'exploitation du téléphone, l'association risque d'être annulée. Il vous suffit alors de supprimer le téléphone dans la voiture puis de créer une nouvelle association.

## Téléphones compatibles

De nombreux téléphones sur le marché sont équipés de la technologie sans fil Bluetooth mais tous ne sont pas compatibles avec la voiture.

Pour la compatibilité, consultez le site support.volvocars.com.

### Informations associées

- Téléphone (p. 565)
- Connecter automatiquement un téléphone à la voiture au moyen de Bluetooth (p. 567)
- Connecter manuellement un téléphone à la voiture au moyen de Bluetooth (p. 568)
- Déconnecter un téléphone connecté par Bluetooth (p. 569)
- Alternner entre plusieurs téléphones connectés par Bluetooth (p. 569)
- Retrait d'appareils connectés par Bluetooth (p. 569)
- Paramètres pour les unités Bluetooth (p. 574)
- Voiture connectée à internet\* (p. 574)
- Connecter la voiture à l'internet à l'aide d'un téléphone connecté par Bluetooth (p. 575)

## Connecter automatiquement un téléphone à la voiture au moyen de Bluetooth

Il est possible de connecter automatiquement un téléphone à la voiture au moyen de Bluetooth. Le téléphone doit avoir été connecté à la voiture une fois auparavant.

Seuls les deux derniers téléphones connectés peuvent être connectés automatiquement.

1. Activez Bluetooth sur le téléphone avant de mettre le contact en position I.
2. Mettez la position de contact I (ou plus).
  - > Le téléphone se connecte.

### Informations associées

- Téléphone (p. 565)
- Connecter pour la première fois un téléphone à la voiture au moyen de Bluetooth (p. 566)
- Connecter manuellement un téléphone à la voiture au moyen de Bluetooth (p. 568)
- Déconnecter un téléphone connecté par Bluetooth (p. 569)
- Alternner entre plusieurs téléphones connectés par Bluetooth (p. 569)
- Retrait d'appareils connectés par Bluetooth (p. 569)
- Paramètres pour les unités Bluetooth (p. 574)



- Voiture connectée à internet\* (p. 574)
- Connecter la voiture à l'internet à l'aide d'un téléphone connecté par Bluetooth (p. 575)
- Positions de contact (p. 462)

### **Connecter manuellement un téléphone à la voiture au moyen de Bluetooth**

Il est possible de connecter manuellement un téléphone à la voiture par Bluetooth. Le téléphone doit avoir été connecté à la voiture une fois auparavant.

1. Activez la fonction Bluetooth du téléphone.
2. Ouvrez la vue secondaire Téléphone.
  - > Les téléphones connectés sont présentés dans une liste.
3. Appuyez sur le nom du téléphone que vous souhaitez associer.
  - > Le téléphone se connecte.

### **Informations associées**

- Téléphone (p. 565)
- Connecter pour la première fois un téléphone à la voiture au moyen de Bluetooth (p. 566)
- Connecter automatiquement un téléphone à la voiture au moyen de Bluetooth (p. 567)
- Déconnecter un téléphone connecté par Bluetooth (p. 569)
- Alternier entre plusieurs téléphones connectés par Bluetooth (p. 569)
- Retrait d'appareils connectés par Bluetooth (p. 569)

- Paramètres pour les unités Bluetooth (p. 574)
- Voiture connectée à internet\* (p. 574)
- Connecter la voiture à l'internet à l'aide d'un téléphone connecté par Bluetooth (p. 575)

## Déconnecter un téléphone connecté par Bluetooth

Vous pouvez déconnecter de la voiture un téléphone connecté par Bluetooth en désactivant Bluetooth dans le téléphone.

Lorsque le téléphone est hors de portée de la voiture, il est automatiquement déconnecté. Si la déconnexion a lieu pendant une conversation téléphonique, vous pouvez la poursuivre avec le téléphone.

### Informations associées

- Téléphone (p. 565)
- Paramètres pour le téléphone (p. 573)
- Alternier entre plusieurs téléphones connectés par Bluetooth (p. 569)
- Retrait d'appareils connectés par Bluetooth (p. 569)
- Paramètres pour les unités Bluetooth (p. 574)

## Alternier entre plusieurs téléphones connectés par Bluetooth

Il est possible d'alternier plusieurs téléphones connectés par Bluetooth.

1. Ouvrez la vue secondaire Téléphone.
2. Appuyez sur **Changer**  ou tirez vers le bas pour ouvrir la Vue principale puis appuyez sur **Paramètres** → **Communication** → **Appareils Bluetooth** → **Ajouter un appareil**.
  - > Une liste des unités Bluetooth disponibles apparaît.
3. Appuyez sur le téléphone à connecter.

### Informations associées

- Téléphone (p. 565)
- Connecter pour la première fois un téléphone à la voiture au moyen de Bluetooth (p. 566)
- Paramètres pour les unités Bluetooth (p. 574)
- Déconnecter un téléphone connecté par Bluetooth (p. 569)
- Retrait d'appareils connectés par Bluetooth (p. 569)

## Retrait d'appareils connectés par Bluetooth

Il est possible de retirer, par exemple, des téléphones de la liste des téléphones connectés par Bluetooth.

1. Appuyez sur **Paramètres** de la Vue principale.
2. Appuyez sur **Communication** → **Appareils Bluetooth**.
  - > Une liste des unités Bluetooth enregistrées apparaît.
3. Appuyez sur l'appareil à supprimer.
4. Appuyez sur **Retirer l'appareil** et confirmez le choix.
  - > L'appareil n'est plus associé à la voiture.

### Informations associées

- Téléphone (p. 565)
- Connecter pour la première fois un téléphone à la voiture au moyen de Bluetooth (p. 566)
- Déconnecter un téléphone connecté par Bluetooth (p. 569)
- Alternier entre plusieurs téléphones connectés par Bluetooth (p. 569)
- Paramètres pour les unités Bluetooth (p. 574)

## Gérer les appels téléphoniques

Traitement des appels dans la voiture pour un téléphone relié par Bluetooth

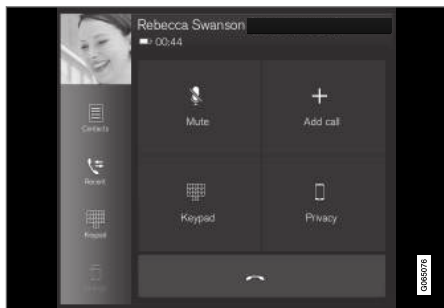





Illustration générique.



### Appeler

1. Ouvrez la vue secondaire Téléphone.
2. Vous pouvez passer un appel depuis l'historique, avec le clavier pour composer un numéro ou par le biais de la liste de contacts. Avec la liste de contacts, vous pouvez chercher ou parcourir. Appuyez sur  dans la liste de contacts pour placer un contact dans vos **Favoris**.
3. Appuyez sur  pour appeler.
4. Appuyez sur  pour terminer un appel.

Vous pouvez aussi appeler à partir de l'historique des appels dans le menu d'application accessible avec les commandes au volant droites .

### Appeler plusieurs personnes

Pendant un appel :

1. Appuyez sur **Ajouter un appel**.
2. Vous pouvez passer un appel depuis l'historique, les favoris ou par le biais de la liste de contacts.
3. Appuyez sur une ligne de l'historique d'appels ou sur  du contact dans la liste.
4. Appeler sur **Permuter l'appel** pour alterner entre vos interlocuteurs.
5. Appuyez sur  pour terminer un appel en cours.

### Appeler en conférence

Pendant un appel avec plusieurs personnes :

1. Appuyez sur **Rassembler les appels** pour réunir tous les appels en cours.
2. Appuyez sur  pour terminer un appel.

### Appel entrant

Les appels entrants s'affichent sur l'écran conducteur et sur l'écran central. Gérez l'appel avec les commandes au volant droites ou l'écran central.

1. Appuyez sur **Répondre/Rejeter**.

2. Appuyez sur  pour terminer un appel.

### Appel entrant pendant une conversation

1. Appuyez sur **Répondre/Rejeter**.
2. Appuyez sur  pour terminer un appel.

### Appel privé

- Durant l'appel en cours, appuyez sur **Appel privé** et choisissez :
  - **Passer sur téléphone portable** - la fonction mains libres est désactivée et l'appel se poursuit sur le téléphone mobile.
  - **Conducteur uniquement** - le microphone du plafonnier côté passager se désactive et l'appel se poursuit avec le mode mains libres de la voiture.

### Informations associées

- Téléphone (p. 565)
- Connecter pour la première fois un téléphone à la voiture au moyen de Bluetooth (p. 566)
- Commande vocale du téléphone (p. 151)
- Gérer le menu d'applications sur l'écran conducteur (p. 108)
- Écrire des caractères, des lettres et des mots à la main sur l'écran central (p. 133)
- Utilisation du répertoire téléphonique (p. 572)



- Gérer les messages (p. 571)
- Réglages audio (p. 536)

## Gérer les messages<sup>12</sup>

Traitement des messages dans la voiture pour un téléphone relié par Bluetooth

Sur certains téléphones, la fonction message doit être activée. Tous les téléphones ne sont pas compatibles et ne pourront pas afficher les contacts et les messages dans la voiture. Pour la compatibilité, consultez le site [support.volvocars.com](http://support.volvocars.com).

### Gérer les messages texte sur l'écran central

Les messages texte ne sont affichés sur l'écran central que si l'option est choisie.

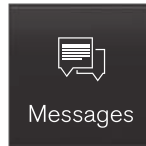

Appuyez sur **Messages** de la vue Applications pour gérer les messages texte sur l'écran central.

### Lire des messages texte sur l'écran central



Appuyez sur l'icône pour demander la lecture du message.

### Envoyer des messages texte sur l'écran central<sup>13</sup>

1. Il est possible de répondre à un message ou d'en créer un nouveau.
  - Répondre à un message - appuyez sur le contact à qui vous souhaitez répondre puis appuyez sur **Répondre**.
  - Créer un nouveau message - appuyez sur **Cr. nouveau**. Sélectionnez le contact ou saisissez le numéro.
2. Écrivez le message.
3. Appuyez sur **Envoyer**.

### Gérer les messages texte sur l'écran conducteur

Les messages texte ne sont affichés sur l'écran conducteur que si l'option est choisie.

### Lire un nouveau message texte sur l'écran conducteur

- Utilisez **Affichage** avec les commandes au volant pour lire le message.

<sup>12</sup> Valable sur certains marchés uniquement. Contactez un concessionnaire Volvo pour plus d'informations.

<sup>13</sup> Seuls certains téléphones peuvent envoyer des messages via la voiture. Consultez [support.volvocars.com](http://support.volvocars.com) au sujet de la compatibilité.

#### « **Dictier une réponse par le biais de l'écran conducteur**

Après la lecture d'un message texte, il est possible de répondre brièvement en dictant un message, si la voiture est connectée à Internet.

- Appuyez sur **Répondre** à l'aide des commandes au volant. Une boîte de dialogue s'ouvre pour permettre de dicter le message.

#### **Notification de message**

Les réglages des messages texte permettent d'activer et de désactiver les notifications.

#### **Informations associées**

- Téléphone (p. 565)
- Paramètres pour les messages texte (p. 572)
- Paramètres pour le téléphone (p. 573)
- Voiture connectée à internet\* (p. 574)
- Commande vocale du téléphone (p. 151)
- Écrire des caractères, des lettres et des mots à la main sur l'écran central (p. 133)
- Connecter pour la première fois un téléphone à la voiture au moyen de Bluetooth (p. 566)
- Conditions d'utilisation et exploitation des données personnelles (p. 581)

#### **Paramètres pour les messages texte**

Paramètres pour les messages texte d'un téléphone connecté.

1. Appuyez sur **Paramètres** de la Vue principale.
2. Appuyez sur **Communication** → **Messages texte** et choisissez les paramètres :

- **Notification dans l'écran central** - permet d'afficher les notifications de messages dans le champ de statut de l'écran central.
- **Notification sur l'écran conducteur** - affichent les notifications à l'écran conducteur ; les messages reçus peuvent être gérés à l'aide des commandes au volant droites.
- **Effet sonore de message** - permet de choisir le signal des messages texte reçus.

#### **Informations associées**



- Téléphone (p. 565)
- Connecter pour la première fois un téléphone à la voiture au moyen de Bluetooth (p. 566)
- Gérer les messages (p. 571)
- Paramètres pour le téléphone (p. 573)

#### **Utilisation du répertoire téléphonique**

Lorsqu'un téléphone est connecté avec Bluetooth à la voiture, les contacts peuvent être gérés directement à l'écran central.

Il est possible d'afficher jusqu'à 3000 contacts du téléphone choisi dans l'écran central.



- 1 Naviguez parmi les lettres et # pour trouver le contact correspondant. Selon les contacts présents dans le répertoire téléphonique, seules les lettres correspondantes apparaissent.
- 2 **Rechercher les contacts** - Appuyez sur  pour chercher un numéro de téléphone ou un nom dans la liste de contacts.
- 3 **Favoris** - Appuyez sur  pour ajouter/supprimer un contact dans la liste de favoris.

## Tri

La liste de contacts est classée par ordre alphabétique, avec les caractères spéciaux et les chiffres sous **#**. Les contacts peuvent être classés par prénom ou par nom, selon les réglages effectués pour le téléphone.

### Informations associées

- Téléphone (p. 565)
- Paramètres pour le téléphone (p. 573)
- Commande vocale du téléphone (p. 151)
- Écrire des caractères, des lettres et des mots à la main sur l'écran central (p. 133)
- Connecter pour la première fois un téléphone à la voiture au moyen de Bluetooth (p. 566)

## Paramètres pour le téléphone

Les réglages suivants peuvent être effectués lorsque le téléphone est branché à la voiture.

1. Appuyez sur **Paramètres** de la Vue principale.
2. Appuyez sur **Communication** → **Téléphone** et choisissez les paramètres :
  - **Sonneries** - permet de choisir la sonnerie. Il est possible d'utiliser les sonneries du téléphone ou de la voiture. Certains téléphones ne sont pas entièrement compatibles, auquel cas il n'est pas possible d'utiliser les sonneries du téléphone dans la voiture. Pour la compatibilité, consultez le site support.volvocars.com.
  - **Ordre de tri** - permet de choisir l'ordre de classement de la liste de contacts.

### Notifications d'appel dans l'affichage tête haute\*

1. Appuyez sur **Paramètres** de la Vue principale de l'écran central.
2. Appuyez sur **My Car** → **Affichages** → **Options affichage tête haute**.
3. Sélectionnez **Afficher téléphone**.

### Informations associées

- Téléphone (p. 565)
- Paramètres pour les messages texte (p. 572)
- Paramètres pour les unités Bluetooth (p. 574)
- Connecter pour la première fois un téléphone à la voiture au moyen de Bluetooth (p. 566)
- Affichage tête haute\* (p. 146)
- Réglages audio (p. 536)

## Paramètres pour les unités Bluetooth

Paramètres pour les unités connectées par Bluetooth.

1. Appuyez sur **Paramètres** de la Vue principale.
2. Appuyez sur **Communication** → **Appareils Bluetooth** et choisissez les paramètres :
  - **Ajouter un appareil** - permet de lancer l'association d'une nouvelle unité.
  - **Appareils jumelés** – fait la liste des appareils enregistrés/appariés.
  - **Retirer l'appareil** - permet de supprimer une unité associée.
  - **Services autorisés pour cet appareil** – sélection de l'unité utilisée pour appeler, envoyer/recevoir des messages, la baladodiffusion et la connexion internet.
  - **Connexion Internet** – connexion de la voiture à Internet par la connexion Bluetooth de l'unité.

### Informations associées

- Téléphone (p. 565)
- Paramètres pour le téléphone (p. 573)
- Voiture connectée à internet\* (p. 574)
- Connecter pour la première fois un téléphone à la voiture au moyen de Bluetooth (p. 566)

## Voiture connectée à internet\*

Lorsque la voiture est connectée à internet, il est par exemple possible d'écouter la radio ou de la musique au moyen d'applications par internet, de télécharger des logiciels et de contacter le concessionnaire depuis la voiture.

La voiture est connectée par Bluetooth, Wi-Fi ou avec le modem intégré de la voiture\* (carte SIM).

Lorsque la voiture est connectée à l'internet, il est possible de partager la connexion de la voiture (hotspot Wi-Fi) de telle sorte que d'autres

appareils, par exemple une tablette, puissent être connectés à l'internet<sup>14</sup>.

Le statut de connexion est indiqué par un symbole dans le champ de statut de l'écran central.



### **i** NOTE

L'utilisation d'Internet implique le transfert de données et, par conséquent, des frais qui seront facturés.

L'activation de l'itinérance (roaming) peut entraîner des frais supplémentaires.

Contactez votre opérateur de téléphonie mobile pour connaître les tarifs de transfert de données.

**i NOTE**

Lorsque vous utilisez Apple CarPlay, la voiture ne peut être connectée à Internet qu'avec le Wi-Fi ou le modem de la voiture\*.

**i NOTE**

Lorsque vous utilisez Android Auto, la voiture peut être connectée à Internet avec le Wi-Fi, Bluetooth ou le modem de la voiture\*.

Lisez les **Conditions pour les services** et la **Déclaration de confidentialité des données des clients** sur [support.volvocars.com](http://support.volvocars.com) avant de connecter la voiture à Internet.

**Informations associées**

- Symboles sur le champ de statut de l'écran central (p. 127)
- Connecter la voiture à l'internet à l'aide d'un téléphone connecté par Bluetooth (p. 575)
- Connecter la voiture à l'internet à l'aide d'un téléphone (Wi-Fi) (p. 576)
- Se connecter à l'internet grâce au modem de la voiture (carte SIM) (p. 577)
- Applis (p. 538)
- Connexion à Internet absente ou de mauvaise qualité (p. 580)

- Partager la connexion internet de la voiture au moyen d'un point d'accès Wi-Fi (p. 579)
- Supprimer un réseau Wi-Fi (p. 580)
- Technique et sécurité pour le Wi-Fi (p. 581)
- Volvo ID (p. 30)
- Conditions d'utilisation et exploitation des données personnelles (p. 581)

**Connecter la voiture à l'internet à l'aide d'un téléphone connecté par Bluetooth**

Établissez une connexion internet par Bluetooth par partage de la connexion d'un téléphone et accédez à différents services en ligne dans la voiture.

1. Pour pouvoir connecter la voiture à Internet par l'intermédiaire d'un téléphone connecté par Bluetooth, le téléphone doit avoir été connecté à la voiture par Bluetooth une fois auparavant.
2. Vérifiez que le téléphone est compatible avec le partage de connexion et que la fonction est activée. Cette fonction est appelée « partage de connexion » dans l'iPhone et « hot-spot personnel » sur les téléphones Android. Sur l'iPhone, la page de menu « partage de connexion » doit être ouverte jusqu'à ce que la connexion à l'internet ait été établie.
3. Si le téléphone a déjà, par le passé, été connecté par Bluetooth, appuyez sur **Paramètres** dans la vue principale de l'écran central.
4. Appuyez sur **Communication** → **Appareils Bluetooth**.

<sup>14</sup> Ne concerne pas la connexion avec Wi-Fi.

- « 5. Cochez la case de **Connexion en Bluetooth** sous la section **Connexion Internet**.
6. Si une autre connexion est utilisée, confirmez le changement de connexion.
- > Votre voiture est maintenant connectée à Internet via le téléphone connecté par Bluetooth.

**i NOTE**

Le téléphone et l'opérateur de réseau doivent permettre le partage de connexion (partage de connexion internet) et l'abonnement doit couvrir les données.

**i NOTE**

Lorsque vous utilisez Apple CarPlay, la voiture ne peut être connectée à Internet qu'avec le Wi-Fi ou le modem de la voiture\*.

**Informations associées**

- Voiture connectée à internet\* (p. 574)
- Se connecter à l'internet grâce au modem de la voiture (carte SIM) (p. 577)
- Connecter pour la première fois un téléphone à la voiture au moyen de Bluetooth (p. 566)
- Connecter la voiture à l'internet à l'aide d'un téléphone (Wi-Fi) (p. 576)

- Apple® CarPlay®\* (p. 559)
- Connexion à Internet absente ou de mauvaise qualité (p. 580)
- Paramètres pour les unités Bluetooth (p. 574)

**Connecter la voiture à l'internet à l'aide d'un téléphone (Wi-Fi)**

Établissez une connexion internet par Wi-Fi par partage de la connexion d'un téléphone et accédez aux différents services connectés dans la voiture.

1. Vérifiez que le téléphone est compatible avec le partage de connexion et que la fonction est activée. Cette fonction est appelée « partage de connexion » dans l'iPhone et « hotspot personnel » sur les téléphones Android. Sur l'iPhone, la page de menu « partage de connexion » doit être ouverte jusqu'à ce que la connexion à l'internet ait été établie.
2. Appuyez sur **Paramètres** de la Vue principale.
3. Continuez jusqu'à **Communication → Wi-Fi**.
4. Pour activer/désactiver la fonction, cochez/décochez la case de Wi-Fi.
5. Si une autre connexion est utilisée, confirmez le changement de connexion.
6. Appuyez sur le nom du réseau auquel vous souhaitez vous connecter.
7. Indiquez le mot de passe du réseau.
  - > La voiture se connecte alors au réseau.

Veillez noter que certains téléphones coupent le partage de réseau après la coupure du contact de la voiture, par exemple lorsque vous quittez la

voiture et jusqu'à l'utilisation suivante. Il faut donc réactiver le partage de réseau dans le téléphone au moment de l'utilisation suivante.

Lorsqu'un téléphone a été relié à la voiture, il est sauvegardé pour une utilisation ultérieure. Pour afficher une liste des réseaux enregistrés ou effacer manuellement les réseaux enregistrés, naviguez jusqu'à **Paramètres** → **Communication** → **WiFi** → **Réseaux sauvegardés**.

### **i** NOTE

Le téléphone et l'opérateur de réseau doivent permettre le partage de connexion (partage de connexion internet) et l'abonnement doit couvrir les données.



Les exigences de nature technique et en matière de sécurité concernant la connexion Wi-Fi sont traitées dans une section séparée.

### Informations associées

- Voiture connectée à internet\* (p. 574)
- Supprimer un réseau Wi-Fi (p. 580)

- Connexion à Internet absente ou de mauvaise qualité (p. 580)
- Technique et sécurité pour le Wi-Fi (p. 581)

## Se connecter à l'internet grâce au modem de la voiture (carte SIM)

Pour les voitures équipées du Volvo On Call\*, il est possible d'établir une connexion internet à l'aide du modem de la voiture ou d'une carte SIM personnelle (P-SIM).

En cas de connexion avec le modem de la voiture, les services Volvo On Call utiliseront cette connexion.

1.

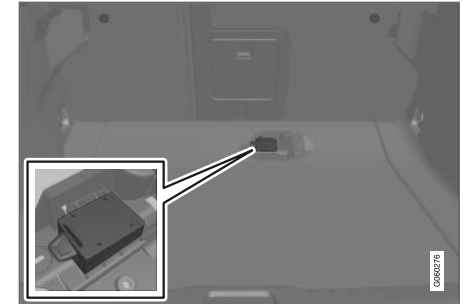

Placez une carte SIM dans le support situé sur le plancher du compartiment à bagages.

2. Appuyez sur **Paramètres** de la Vue principale.
3. Appuyez sur **Communication** → **Connexion du véhicule**.



4. Pour activer/désactiver la fonction, cochez/décochez la case de **Connexion du véhicule**.
5. Si une autre connexion est utilisée, confirmez le changement de connexion.
6. Saisissez le code PIN de la carte SIM.
  - > La voiture se connecte alors au réseau.

#### **Concerne une voiture bi-carburant\***

Contactez un atelier Volvo agréé concernant l'installation d'une carte SIM personnelle.

#### **Informations associées**

- Voiture connectée à internet\* (p. 574)
- Connexion à Internet absente ou de mauvaise qualité (p. 580)
- Paramètres du modem de voiture (p. 578)

### **Paramètres du modem de voiture<sup>15</sup>**

La voiture est équipée d'un modem qui peut être utilisé pour connecter la voiture à Internet. Il est également possible de partager la connexion internet par Wi-Fi.

1. Appuyez sur **Paramètres** de la Vue principale.
2. Appuyez sur **Communication** → **Connexion du véhicule** et choisissez les paramètres :

- **Connexion du véhicule** - pour choisir le modem de la voiture comme mode de connexion.
- **Utilisation des données** - appuyez sur **Réinit** pour initialiser le compteur de données reçues/envoyées.
- **Réseau**

**Sélectionner l'opérateur** - pour choisir la sélection automatique ou manuelle de l'opérateur réseau.

**Itinérance de données** Si la case est cochée, le modem de voiture tentera de se connecter à Internet lorsque la voiture se trouve à l'étranger, hors du réseau domestique. Veuillez noter que cette fonction peut entraîner des frais élevés. Contrôler vos conditions d'itinérance concernant le trafic

de données à l'étranger auprès de votre opérateur.

- **PIN de carte SIM**

**Changer PIN** - 4 chiffres au maximum peuvent être saisis.

**Désactiver PIN** - pour choisir si le code PIN est requis pour accéder à la carte SIM.

- **Envoyer code de requête** - utilisé par exemple pour charger ou contrôler le solde de la carte prépayée. Cette fonction dépend de l'opérateur.

#### **Informations associées**

- Se connecter à l'internet grâce au modem de la voiture (carte SIM) (p. 577)
- Connexion à Internet absente ou de mauvaise qualité (p. 580)

<sup>15</sup> Voitures avec Volvo On Call uniquement.



## Partager la connexion internet de la voiture au moyen d'un point d'accès Wi-Fi

Lorsque la voiture est connectée à Internet, il est possible de partager le réseau pour permettre à d'autres unités de bénéficier de la connexion à Internet<sup>16</sup>.

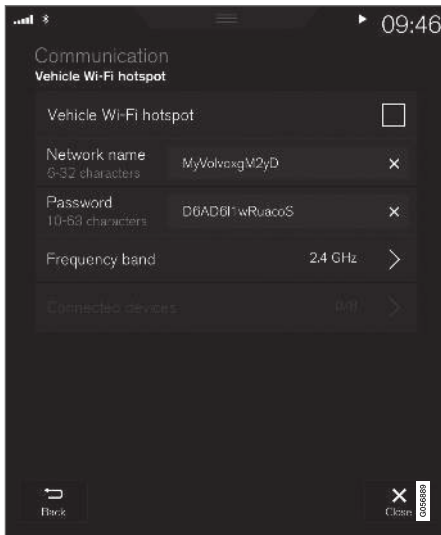

L'opérateur réseau (la carte SIM) doit permettre le partage de réseau (partage de connexion internet).

1. Appuyez sur **Paramètres** de la Vue principale.
2. Appuyez sur **Communication** → **Hotspot WiFi**.
3. Appuyez sur **Nom du réseau** et nommer le partage de réseau.
4. Appuyez sur **Mot de passe** et choisissez un mot de passe que vous devrez ensuite saisir dans les unités connectées.
5. Appuyez sur **Bande de fréquences** est sélectionnez la fréquence sur laquelle le partage de réseau transmettra les données. Veuillez noter que le choix de la bande de fréquence n'est pas disponible sur tous les marchés.
6. Pour activer/désactiver la fonction, cochez/décochez la case de **Hotspot WiFi**.
7. Si le Wi-Fi a été utilisé comme source, confirmez le choix de changer de connexion.
  - > Des unités extérieures peuvent maintenant se connecter au partage de réseau (point d'accès Wi-Fi) de la voiture.

### **i** NOTE

L'activation d'un point d'accès Wi-Fi peut entraîner des frais supplémentaires qui seront facturés par votre opérateur.

Contactez votre opérateur de téléphonie mobile pour connaître les tarifs de transfert de données.

Le statut de connexion est indiqué par un symbole dans le champ de statut de l'écran central.

Appuyez sur **Appareils branchés** pour voir la liste des unités connectées actuellement.

### Informations associées

- Symboles sur le champ de statut de l'écran central (p. 127)
- Voiture connectée à internet\* (p. 574)
- Connexion à Internet absente ou de mauvaise qualité (p. 580)

<sup>16</sup> Non valable lorsque la voiture est connectée à Internet par Wi-Fi.

## Connexion à Internet absente ou de mauvaise qualité

Facteurs impactant la connexion internet.

La quantité de données transférée dépend des services et des applications utilisées dans la voiture. Le streaming audio, par exemple, implique le transfert d'une grande quantité de données nécessitant une bonne connexion et un signal fort.

### Téléphone vers la voiture

Le débit de la connexion internet peut varier en fonction de l'emplacement du téléphone dans la voiture. Placez le téléphone plus près de l'écran central pour améliorer la puissance du signal. Assurez-vous qu'aucun élément perturbant ne se trouve entre les deux.

### Téléphone à l'opérateur réseau

La vitesse sur le réseau de téléphonie mobile dépend de la couverture à l'endroit où vous vous trouvez. La couverture peut être dégradée par exemple dans des tunnels, à proximité d'une montagne, dans des vallées profondes ou dans un bâtiment. La vitesse dépend également de votre abonnement.

#### NOTE

En cas de problèmes avec le transfert de données, contactez votre opérateur de téléphonie mobile.

## Redémarrer le téléphone

Si vous rencontrez des problèmes de connexion internet, un redémarrage du téléphone peut résoudre le problème.

### Informations associées

- Voiture connectée à internet\* (p. 574)
- Technique et sécurité pour le Wi-Fi (p. 581)

## Supprimer un réseau Wi-Fi

Suppression d'un réseau qui ne sera plus utilisé.

1. Appuyez sur **Paramètres** de la Vue principale.
2. Continuez jusqu'à **Communication** → **WiFi** → **Réseaux sauvegardés**.
3. Appuyez sur **Oubli** pour le réseau à supprimer.
4. Confirmez votre choix.
  - > La voiture ne se connectera alors plus à ce réseau.

## Supprimer tous les réseaux mémorisés

Vous pouvez supprimer tous les réseaux simultanément par une réinitialisation à la configuration usine. Veuillez noter que toutes les données utilisateur ainsi que les paramètres système seront alors initialisés aux paramètres par défaut.

### Informations associées

- Voiture connectée à internet\* (p. 574)
- Connexion à Internet absente ou de mauvaise qualité (p. 580)
- Réinitialiser les réglages à l'écran central (p. 138)
- Connecter la voiture à l'internet à l'aide d'un téléphone (Wi-Fi) (p. 576)

## Technique et sécurité pour le Wi-Fi

Types de réseaux auxquels il est possible de se connecter.

Il n'est possible de se connecter qu'aux réseaux de types suivants :

- Fréquence - 2,4 ou 5 GHz<sup>17</sup>.
- Standards - 802.11 a/b/g/n.
- Classe de sécurité - WPA2-AES-CCMP.

Le système Wi-Fi de la voiture est conçu pour gérer les unités Wi-Fi dans la voiture.

Si plusieurs unités utilisent cette fréquence, les performances risquent d'être dégradées.

### Informations associées

- Voiture connectée à internet\* (p. 574)

## Conditions d'utilisation et exploitation des données personnelles

À la première utilisation de services ou d'applications, une fenêtre contextuelle nommée **Termes et conditions** ou **Partage de données** peut apparaître.

Son rôle est de vous informer des conditions d'utilisation et de la politique d'exploitation des données personnelles adoptées par Volvo. En consentant l'exploitation des données personnelles, l'utilisateur accepte que certaines informations soient envoyées par la voiture. Cette action est nécessaire pour le fonctionnement correct de certains services et applications.

L'exploitation des données personnelles peut être paramétrée dans le menu de réglages de l'écran central.

### Informations associées

- Activer et désactiver le partage de réseau (p. 581)

## Activer et désactiver le partage de réseau

Dans le menu Paramètres de l'écran central, il est possible de régler le partage de réseau pour les services et applications concernés.

1. Appuyez sur **Paramètres** de la Vue principale sur l'écran central.
2. Appuyez sur **Système** → **Confidentialité et données**.
3. Activez ou désactivez le partage des données pour des services spécifiques et pour toutes les applications.

### NOTE

Après une visite dans un atelier Volvo, vous devrez peut-être réactiver le partage de données pour que les applications et les services connectés puissent à nouveau fonctionner.

### Informations associées

- Conditions d'utilisation et exploitation des données personnelles (p. 581)

<sup>17</sup> La sélection de la fréquence n'est pas disponible pour tous les marchés.

## **Volume de stockage sur le disque dur**

Il est possible d'afficher l'espace disponible sur le disque dur de la voiture.

Les informations de stockage du disque dur de la voiture (comme la capacité totale, l'espace disponible et l'espace utilisé pour les applications installées) peuvent être consultées. Ces informations sont disponibles sous **Paramètres** →

**Système** → **Information Système** → **Mémorisation**.

### **Informations associées**

- Applis (p. 538)

## Contrat de licence pour le système audio et multimédia

Une licence est un contrat permettant d'exercer une certaine activité ou de bénéficier de certains droits conformément aux conditions énoncées dans le contrat. Les textes qui suivent constituent les accords passés par Volvo avec les fabricants/développeurs. La plupart de ces textes sont rédigés en anglais.

### Bowers & Wilkins

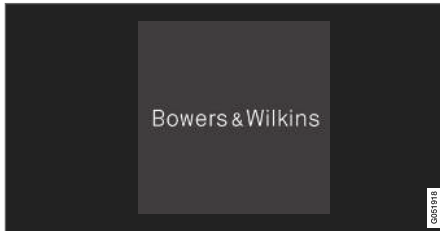

Bowers & Wilkins et B&W sont des marques de B&W Group Ltd. Nautilus est une marque de B&W Group Ltd. Kevlar est une marque déposée de DuPont.

### Dirac Unison®



Dirac Unison optimise les haut-parleurs en fréquence, temps et espace pour la meilleure intégration des basses possible et une plus grande clarté. La technologie permet également une reproduction fidèle des caractéristiques acoustiques de salles de concert spécifiques. Grâce aux algorithmes avancés, Dirac Unison contrôle numériquement tous les haut-parleurs sur la base de mesures acoustiques de haute précision. Tel un chef d'orchestre, Dirac Unison garantit des haut-parleurs à l'unisson.

### DivX®



DivX®, DivX Certified® et les logos associés sont des marques déposées de DivX, LLC et sont utilisés sous licence.

Cette unité DivX Certified® peut lire des fichiers vidéo DivX® Home Theater jusqu'à 576p (incluant les fichiers .avi, .divx). Téléchargez gratuitement le logiciel sur [www.divx.com](http://www.divx.com) pour créer, lire et diffuser des vidéos numériques.

**SUR LA VIDEO A LA DEMANDE DIVX :** Cette unité certifiée DivX Certified® doit être enregistrée pour permettre la lecture de films DivX en vidéo à la demande (VOD). Recherchez le code d'enregistrement en localisant la section DivX VOD dans le menu de paramétrage de l'unité. Ouvrez la page [vod.divx.com](http://vod.divx.com) pour obtenir plus d'informations et terminer l'enregistrement.

### Numéro de brevet

Protégé par un ou plusieurs des brevets suivants aux États-Unis : 7,295,673; 7,460,668; 7,515,710; 8,656,183; 8,731,369; RE45,052

## « Gracenote®



Certains éléments bénéficient de droits d'auteur © par Gracenote ou ses fournisseurs.

Gracenote, le logo Gracenote, "Powered by Gracenote" et Gracenote MusicID sont des marques protégées ou appartenant à Gracenote, Inc. aux Etats-Unis et/ou autres pays.

**Contrat Gracenote® avec l'utilisateur final**

Ce programme ou cette unité contient un logiciel de Gracenote, Inc. à Emeryville, Californie, USA (« Gracenote »). Le logiciel de Gracenote (« logiciel Gracenote ») active ce programme d'identification des disques et/ou des fichiers et assure la récupération des informations relatives à la musique : nom, artiste, plage et titre (« données Gracenote ») à partir de serveurs en ligne ou de bases de données intégrées (formant ensemble les « serveurs Gracenote ») et l'exécution d'autres opérations. Vous n'êtes autorisé à utiliser les données Gracenote qu'en conformité des fonctions prévues en tant qu'utilisateur final pour ce programme ou cette unité.

Vous vous engagez à n'utiliser les données Gracenote, le logiciel Gracenote et les serveurs Gracenote que pour votre usage personnel et non à des fins commerciales. Vous vous engagez à ne pas céder, copier, transférer ni transmettre ce logiciel Gracenote ou les données Gracenote à un tiers. VOUS VOUS ENGAGEZ À NE PAS UTILISER LES DONNÉES GRACENOTE, LE LOGICIEL GRACENOTE NI LES SERVEURS GRACENOTE À D'AUTRES FINS QUE CELLES EXPRESSÉMENT MENTIONNÉES DANS CET ACCORD.

Vous reconnaissez que votre droit, non-exclusif, à l'usage des données Gracenote, du logiciel Gracenote et des serveurs Gracenote sera annulé en cas de non-respect de ces règles. À la fin de la validité de votre licence, vous vous engagez à cesser toute utilisation des données Gracenote, du logiciel Gracenote et des serveurs Gracenote. Gracenote possède les droits exclusifs sur les données Gracenote, le logiciel Gracenote et les serveurs Gracenote, droits de propriété inclus. En aucun cas, Gracenote ne sera tenu à un dédommagement économique pour les informations que vous mettez à disposition. Vous acceptez que Gracenote, Inc. puisse appliquer sur vous les droits de la société décrits dans cet accord, directement en son nom propre.

Le service de Gracenote utilise un dispositif d'identification unique pour la documentation des requêtes, à des fins statistiques. L'objectif d'un identifiant numérique attribué de façon aléatoire

est de permettre au service de Gracenote de comptabiliser les requêtes sans dévoiler votre identité. Vous trouverez plus de précisions concernant la politique de confidentialité de Gracenote pour le service de Gracenote sur le site internet.

La licence du logiciel Gracenote et de tous les éléments inclus dans les données Gracenote est pourvue en l'état. Gracenote n'apporte aucune garantie ni aucun engagement (expressément ou sous-entendu) concernant l'exactitude des données Gracenote stockées sur les serveurs Gracenote. Gracenote se réserve le droit de supprimer les données des serveurs Gracenote ou de modifier les catégories de données pour une raison quelconque si Gracenote l'estime nécessaire. Aucune garantie n'est fournie quant à la fiabilité du logiciel Gracenote et des serveurs Gracenote ni que ceux-ci fonctionneront sans interruption. Gracenote n'est pas tenu de fournir les catégories ou types de données récents, améliorés ou supplémentaires que Gracenote traitera à l'avenir et la société se réserve le droit d'interrompre ses services à tout moment.

GRACENOTE NE S'ENGAGE À AUCUNE GARANTIE, EXPRESSE OU SOUS-ENTENDUE, QUANT AUX GARANTIES SOUS-ENTENDUES EN TERMES DE VENTES, ADAPTATION À UNE FIN PARTICULIÈRE, PROPRIÉTÉ ET NON-VIOLATION DES DROITS D'AUTEUR (LISTE NON EXHAUSTIVE). GRACENOTE NE PEUT GARANTIR L'EXACTITUDE DES RÉSULTATS OBTENUS

LORS DE L'UTILISATION DU LOGICIEL GRACENOTE OU DES SERVEURS GRACENOTE. GRACENOTE NE POURRA, EN AUCUN CAS, ÊTRE TENU RESPONSABLE DES DOMMAGES OU PERTES ÉCONOMIQUES OU DE REVENUS SUITE À CETTE UTILISATION.

© Gracernote, Inc. 2009

### Sensus software

This software uses parts of sources from clib2 and Prex Embedded Real-time OS - Source (Copyright (c) 1982, 1986, 1991, 1993, 1994), and Quercus Robusta (Copyright (c) 1990, 1993), The Regents of the University of California. All or some portions are derived from material licensed to the University of California by American Telephone and Telegraph Co. or Unix System Laboratories, Inc. and are reproduced herein with the permission of UNIX System Laboratories, Inc. Redistribution and use in source and binary forms, with or without modification, are permitted provided that the following conditions are met: Redistributions of source code must retain the above copyright notice, this list of conditions and the following disclaimer. Redistributions in binary form must reproduce the above copyright notice, this list of conditions and the following disclaimer in the documentation and/or other materials provided with the distribution. Neither the name of the <ORGANIZATION> nor the names of its contributors may be used to endorse or promote

products derived from this software without specific prior written permission. THIS SOFTWARE IS PROVIDED BY THE COPYRIGHT HOLDERS AND CONTRIBUTORS "AS IS" AND ANY EXPRESS OR IMPLIED WARRANTIES, INCLUDING, BUT NOT LIMITED TO, THE IMPLIED WARRANTIES OF MERCHANTABILITY AND FITNESS FOR A PARTICULAR PURPOSE ARE DISCLAIMED. IN NO EVENT SHALL THE COPYRIGHT OWNER OR CONTRIBUTORS BE LIABLE FOR ANY DIRECT, INDIRECT, INCIDENTAL, SPECIAL, EXEMPLARY, OR CONSEQUENTIAL DAMAGES (INCLUDING, BUT NOT LIMITED TO, PROCUREMENT OF SUBSTITUTE GOODS OR SERVICES; LOSS OF USE, DATA, OR PROFITS; OR BUSINESS INTERRUPTION) HOWEVER CAUSED AND ON ANY THEORY OF LIABILITY, WHETHER IN CONTRACT, STRICT LIABILITY, OR TORT (INCLUDING NEGLIGENCE OR OTHERWISE) ARISING IN ANY WAY OUT OF THE USE OF THIS SOFTWARE, EVEN IF ADVISED OF THE POSSIBILITY OF SUCH DAMAGE.

This software is based in part on the work of the Independent JPEG Group.

This software uses parts of sources from "libtess". The Original Code is: OpenGL Sample Implementation, Version 1.2.1, released January 26, 2000, developed by Silicon Graphics, Inc. The Original Code is Copyright (c) 1991-2000 Silicon Graphics, Inc. Copyright in any portions created by third parties is as indicated elsewhere herein.

All Rights Reserved. Copyright (C) [1991-2000] Silicon Graphics, Inc. All Rights Reserved. Permission is hereby granted, free of charge, to any person obtaining a copy of this software and associated documentation files (the "Software"), to deal in the Software without restriction, including without limitation the rights to use, copy, modify, merge, publish, distribute, sublicense, and/or sell copies of the Software, and to permit persons to whom the Software is furnished to do so, subject to the following conditions: The above copyright notice including the dates of first publication and either this permission notice or a reference to <http://oss.sgi.com/projects/FreeB/> shall be included in all copies or substantial portions of the Software. THE SOFTWARE IS PROVIDED "AS IS", WITHOUT WARRANTY OF ANY KIND, EXPRESS OR IMPLIED, INCLUDING BUT NOT LIMITED TO THE WARRANTIES OF MERCHANTABILITY, FITNESS FOR A PARTICULAR PURPOSE AND NONINFRINGEMENT. IN NO EVENT SHALL SILICON GRAPHICS, INC. BE LIABLE FOR ANY CLAIM, DAMAGES OR OTHER LIABILITY, WHETHER IN AN ACTION OF CONTRACT, TORT OR OTHERWISE, ARISING FROM, OUT OF OR IN CONNECTION WITH THE SOFTWARE OR THE USE OR OTHER DEALINGS IN THE SOFTWARE. Except as contained in this notice, the name of Silicon Graphics, Inc. shall not be used in advertising or otherwise to promote the sale, use or other dealings in this Software



◀ without prior written authorization from Silicon Graphics, Inc.

This software is based in parts on the work of the FreeType Team.

This software uses parts of SSLeay Library: Copyright (C) 1995-1998 Eric Young (eay@cryptsoft.com). All rights reserved

### Linux software

This product contains software licensed under GNU General Public License (GPL) or GNU Lesser General Public License (LGPL), etc.

You have the right of acquisition, modification, and distribution of the source code of the GPL/LGPL software.

You may download Source Code from the following website at no charge: [http://www.embedded-carmultimedia.jp/linux/oss/download/TVM\\_8351\\_013](http://www.embedded-carmultimedia.jp/linux/oss/download/TVM_8351_013)

The website provides the Source Code "As Is" and without warranty of any kind.

By downloading Source Code, you expressly assume all risk and liability associated with downloading and using the Source Code and complying with the user agreements that accompany each Source Code.

Please note that we cannot respond to any inquiries regarding the source code.

### camellia:1.2.0

Copyright (c) 2006, 2007

NTT (Nippon Telegraph and Telephone Corporation). All rights reserved.

Redistribution and use in source and binary forms, with or without modification, are permitted provided that the following conditions are met:

1. Redistributions of source code must retain the above copyright notice, this list of conditions and the following disclaimer as the first lines of this file unmodified.
2. Redistributions in binary form must reproduce the above copyright notice, this list of conditions and the following disclaimer in the documentation and/or other materials provided with the distribution.

THIS SOFTWARE IS PROVIDED BY NTT "AS IS" AND ANY EXPRESS OR IMPLIED WARRANTIES, INCLUDING, BUT NOT LIMITED TO, THE IMPLIED WARRANTIES OF MERCHANTABILITY AND FITNESS FOR A PARTICULAR PURPOSE ARE DISCLAIMED. IN NO EVENT SHALL NTT BE LIABLE FOR ANY DIRECT, INDIRECT, INCIDENTAL, SPECIAL, EXEMPLARY, OR CONSEQUENTIAL DAMAGES (INCLUDING, BUT NOT LIMITED TO, PROCUREMENT OF SUBSTITUTE GOODS OR SERVICES; LOSS OF USE, DATA, OR PROFITS; OR BUSINESS INTERRUPTION) HOWEVER CAUSED AND ON ANY THEORY OF LIABILITY, WHETHER IN CONTRACT, STRICT LIABILITY,

OR TORT (INCLUDING NEGLIGENCE OR OTHERWISE) ARISING IN ANY WAY OUT OF THE USE OF THIS SOFTWARE, EVEN IF ADVISED OF THE POSSIBILITY OF SUCH DAMAGE.

### Unicode: 5.1.0

COPYRIGHT AND PERMISSION NOTICE

Copyright c 1991-2013 Unicode, Inc. All rights reserved. Distributed under the Terms of Use in <http://www.unicode.org/copyright.html>.

Permission is hereby granted, free of charge, to any person obtaining a copy of the Unicode data files and any associated documentation (the "Data Files") or Unicode software and any associated documentation (the "Software") to deal in the Data Files or Software without restriction, including without limitation the rights to use, copy, modify, merge, publish, distribute, and/or sell copies of the Data Files or Software, and to permit persons to whom the Data Files or Software are furnished to do so, provided that (a) the above copyright notice(s) and this permission notice appear with all copies of the Data Files or Software, (b) both the above copyright notice(s) and this permission notice appear in associated documentation, and (c) there is clear notice in each modified Data File or in the Software as well as in the documentation associated with the Data File(s) or Software that the data or software has been modified.





THE DATA FILES AND SOFTWARE ARE PROVIDED "AS IS", WITHOUT WARRANTY OF ANY KIND, EXPRESS OR IMPLIED, INCLUDING BUT NOT LIMITED TO THE WARRANTIES OF MERCHANTABILITY, FITNESS FOR A PARTICULAR PURPOSE AND NONINFRINGEMENT OF THIRD PARTY RIGHTS. IN NO EVENT SHALL THE COPYRIGHT HOLDER OR HOLDERS INCLUDED IN THIS NOTICE BE LIABLE FOR ANY CLAIM, OR ANY SPECIAL INDIRECT OR CONSEQUENTIAL DAMAGES, OR ANY DAMAGES WHATSOEVER RESULTING FROM LOSS OF USE, DATA OR PROFITS, WHETHER IN AN ACTION OF CONTRACT, NEGLIGENCE OR OTHER TORTIOUS ACTION, ARISING OUT OF OR IN CONNECTION WITH THE USE OR

PERFORMANCE OF THE DATA FILES OR SOFTWARE.

Except as contained in this notice, the name of a copyright holder shall not be used in advertising or otherwise to promote the sale, use or other dealings in these Data Files or Software without prior written authorization of the copyright holder.

## Déclaration de conformité

		<b>MITSUBISHI ELECTRIC CORPORATION</b> SANDA WORKS 2-3-33, Miwa, Sanda-city, Hyogo, 669-1513, Japan Tel. 81-78-944-9999 ext. 4101 ext. 4102 Fax 81-78-944-9999	
<b>DECLARATION OF CONFORMITY</b>			
<b>For</b>			
		Product: Audio Navigation Unit Model: NR-0V	
		Supplied by: Mitsubishi Electric Corporation Sanda Works 2-3-33, Miwa, Sanda-city, Hyogo, 669-1513, Japan	
Technical File held by: Mitsubishi Electric Corporation Sanda Works 2-3-33, Miwa, Sanda-city, Hyogo, 669-1513, Japan			
<b>R&amp;TE Directive (Safety)</b> EN 60950-1:2006 + Amd.1:2009 + Amd.2:2010 + Amd.1:2011 + Amd.2:2013 IEC 62379:2011		<b>Standard used for comply</b> EN 60950-1:2006 + Amd.1:2009 + Amd.2:2010 + Amd.1:2011 + Amd.2:2013 IEC 62379:2011	
<b>RF Directive (EMC)</b> EN 301 488-1 V2.1.1:2017-02 EN 301 489-1 V3.3.1:2017-02		EN 301 488-1 V2.1.1:2017-02 EN 301 489-1 V3.3.1:2017-02	
<b>RF Directive (Spectrum)</b>		EN 300 128 V2.1.1:2016-11 EN 303 345 V1.1.7:2017 (Original Draft)	
<b>Means of Conformity</b> We declare under our sole responsibility that the Product (s) is conforming with the essential requirements and other relevant requirements of the Audio Equipment (RE) Directive (2014/53/EU).			
<b>Date of issue:</b> May 30, 2017			
<b>Signature of Responsible Person:</b>		 Hirotaka Maeno Senior Manager Design B Ore-Motomachi Manufacturing-A Dept. MITSUBISHI ELECTRIC CORPORATION SANDA WORKS Maeno.Hirotaka@ap.MitsubishiElectric.co.jp	





Pays/ Région	
Brésil:	<div data-bbox="228 208 373 353" data-label="Image"> </div> <p data-bbox="228 374 1445 421">Este equipamento opera em caráter secundário isto e, não tem direito a proteção contra interferência prejudicial, mesmo tipo, e não pode causar interferência a sistemas operando em caráter primário.</p> <p data-bbox="228 434 580 456">Para consultas, visite: <a href="http://www.anatel.gov.br">www.anatel.gov.br</a></p>
EU:	<div data-bbox="228 483 304 555" data-label="Image"> </div> <p data-bbox="228 575 1203 598">Producteur : Mitsubishi Electric Corporation Sanda Works 2-3-33, Miwa, Sanda-city, Hyogo, 669-1513, Japan</p> <p data-bbox="228 611 1442 658">Mitsubishi Electric Corporation certifie par la présente que ce type d'équipement radio [Audio Navigation Unit] est conforme à la directive 2014/53/UE.</p> <p data-bbox="228 672 734 694">Pour plus de précisions, consultez <a href="http://support.volvocars.com">support.volvocars.com</a>.</p>
Émirats Arabes Unis:	<div data-bbox="228 721 373 866" data-label="Image"> </div>

Pays/ Région	
Kazakhstan :	 <p>Désignation du modèle : NR-0V Producteur : Mitsubishi Electric Corporation Export : Japon</p>



Pays/ Région	
Chine :	<p>1.</p> <ul style="list-style-type: none"> <li>■ 使用频率: 2.4 - 2.4835 GHz</li> <li>■ 等效全向辐射功率 (EIRP): 天线增益 &lt; 10dBi 时: <math>\leq 100 \text{ mW}</math> 或 <math>\leq 20 \text{ dBm}</math> ①</li> <li>■ 最大功率谱密度: 天线增益 &lt; 10dBi 时: <math>\leq 20 \text{ dBm / MHz}</math> (EIRP) ①</li> <li>■ 载频容限: 20 ppm</li> <li>■ 带外发射功率 (在 2.4-2.4835GHz 频段以外) <math>\leq -80 \text{ dBm / Hz}</math> (EIRP)</li> <li>■ 杂散发射 (辐射) 功率 (对应载波 <math>\pm 2.5</math> 倍信道带宽以外):             <ul style="list-style-type: none"> <li>• <math>\leq -36 \text{ dBm / 100 kHz}</math> (30 - 1000 MHz)</li> <li>• <math>\leq -33 \text{ dBm / 100 kHz}</math> (2.4 - 2.4835 GHz)</li> <li>• <math>\leq -40 \text{ dBm / 1 MHz}</math> (3.4 - 3.53 GHz)</li> <li>• <math>\leq -40 \text{ dBm / 1 MHz}</math> (5.725 - 5.85 GHz)</li> <li>• <math>\leq -30 \text{ dBm / 1 MHz}</math> (其它 1 - 12.75 GHz)</li> </ul> </li> </ul> <p>2. 不得擅自更改发射频率、加大发射功率 (包括额外加装射频功率放大器), 不得擅自外接天线或改用其它发射天线;</p> <p>3. 使用时不得对各种合法的无线电通信业务产生有害干扰; 一旦发现有害干扰现象时, 应立即停止使用, 并采取措施消除干扰后方可继续使用;</p> <p>4. 使用微功率无线电设备, 必须忍受各种无线电业务的干扰或工业、科学及医疗应用设备的辐射干扰;</p> <p>5. 不得在飞机和机场附近使用。</p>

Pays/ Région	
Corée:	<p>B 급 기기 (가정용 방송통신기자재)</p> <p>이 기기는 가정용(B 급) 전자파적합기기로서 주로 가정에서 사용하는 것을 목적으로 하며, 모든 지역에서 사용할 수 있습니다.</p> <p>해당 무선설비는 전파혼신 가능성이 있으므로 인명안전과 관련된 서비스는 할 수 없습니다.</p>
Malaisie	<div data-bbox="228 404 373 549" data-label="Image"> </div> <p>This device has been certified under the Communications &amp; Multimedia Act of 1998, Communications and Multimedia (Technical Standards) Regulations 2000. To retrieve your device's serial number, please visit (<a href="http://support.volvocars.com">support.volvocars.com</a>) and search for "SIRIM Label Verification".</p> <p>Device category: Navigation equipment for vehicle (Bluetooth)</p> <p>Model: NR-0V</p> <p>Type Approval No.: RBAY/18A/1015S(15-4067)</p>



Pays/ Région	
Mexique:	
Taiwan :	<p>低功率電波輻射性電機管理辦法</p> <p>第十二條</p> <p>經型式認證合格之低功率射頻電機，非經許可，公司、商號或使用者均不得擅自變更頻率、加大功率或變更原設計之特性及功能。</p> <p>第十四條</p> <p>低功率射頻電機之使用不得影響飛航安全及干擾合法通信；經發現有干擾現象時，應立時停用，改善至無干擾時方得繼續使用。前項合法通信，指依電信法規定作業之無線電通信。低功率射頻電機須忍受合法通信或工業、科學及醫療用電波輻射性電機設備之干擾。</p>

### Informations associées

- Système audio, système multimédia et internet (p. 536)
- Voiture connectée à internet\* (p. 574)
- Lecteur multimédia (p. 548)
- Gracenote® (p. 552)
- Sensus – connexion et infodivertissement (p. 36)

ECALL

## eCall<sup>1</sup>

La voiture peut détecter un accident et contacter d'elle-même le centre de réception des appels d'urgence le plus proche.

Sur les voitures sans Volvo On Call\*, une norme européenne, Pan-European eCall, prévoit une alarme automatique de collision et une aide d'urgence.

### Informations associées

- Alarme automatique de collision avec eCall (p. 594)
- Aide d'urgence avec eCall (p. 595)
- Assistance routière (p. 595)

## Alarme automatique de collision avec eCall<sup>2</sup>

En cas de collision, la voiture peut informer automatiquement le centre de réception des appels d'urgence le plus proche, qui peut envoyer des secours.

Lorsque le système de sécurité du véhicule est déclenché, par exemple, en cas d'accident où le niveau d'activation du prétensionneur de ceinture de sécurité ou de l'airbag est atteint, un signal est envoyé automatiquement au centre de réception des appels d'urgence le plus proche.

1. Un message incluant la position de la voiture<sup>2</sup> est automatiquement envoyé de la voiture au centre de réception des appels d'urgence.
2. La centrale d'alerte établit un contact vocal avec le conducteur de la voiture et tente de s'informer sur l'ampleur de la collision et du besoin d'assistance.
3. Le centre d'alerte envoie les services d'aide nécessaires (police, ambulance, dépannage, etc.).

Si un contact verbal ne peut être établi, le centre de réception des appels d'urgence connaît la position de la voiture et peut prendre les mesures adéquates.

### Informations associées

- eCall (p. 594)
- Aide d'urgence avec eCall (p. 595)
- Assistance routière (p. 595)

---

<sup>1</sup> Concerne certains marchés.

<sup>2</sup> Concerne certains marchés.



## Aide d'urgence avec eCall<sup>3</sup>

Appuyez sur le bouton **SOS** pour contacter le centre de réception des appels d'urgence le plus proche en cas d'urgence.

Pour un appel à l'aide en cas de maladie, de menace extérieure sur la voiture ou les passagers, il est possible d'avertir manuellement le centre d'alerte en appuyant sur le bouton **SOS** pendant au moins 2 secondes. Le centre de réception des appels d'urgence est alerté, est informé, entre autres, de la position de la voiture<sup>3</sup> et tente d'établir un contact verbal avec le conducteur pour convenir de ses besoins d'assistance.

### NOTE

Le bouton **SOS** n'est prévu que pour les situations d'urgence et ne doit être employé qu'en cas d'accident, de maladie ou de menace extérieure à la voiture et à ses passagers. Le bouton **ON CALL** doit être employé en cas de problème de la voiture.

### Informations associées

- eCall (p. 594)
- Alarme automatique de collision avec eCall (p. 594)
- Assistance routière (p. 595)

<sup>3</sup> Concerne certains marchés.

<sup>4</sup> Concerne certains marchés.

## Assistance routière<sup>4</sup>

Demandez de l'aide à l'aide du bouton **ON CALL** au plafond de la voiture.

Appuyez sur le bouton **ON CALL** au plafond de la voiture pendant 2 secondes, par exemple en cas de crevaison, de panne sèche ou de batterie déchargée. Un contact verbal est établi avec une entreprise d'assistance qui peut envoyer des secours à la voiture.

### Informations associées

- eCall (p. 594)
- Alarme automatique de collision avec eCall (p. 594)
- Aide d'urgence avec eCall (p. 595)



ROUES ET PNEUS

### Pneus

Le pneu a pour fonction de supporter la charge, d'adhérer au revêtement de route, d'amortir les vibrations et de protéger la roue de l'usure.

Les pneus ont une grande influence sur la tenue de route de votre voiture. Le type, les dimensions et la pression des pneus influent grandement sur les performances de la voiture.

La voiture est équipée de pneumatiques conformes aux informations de l'autocollant placé sur le montant de porte du côté conducteur (entre la porte avant et la porte arrière).

#### **A ATTENTION**

Un pneu endommagé peut entraîner la perte de contrôle de la voiture.

### Pneus recommandés

À la livraison, la voiture est équipée de pneus d'origine Volvo portant le marquage VOL<sup>1</sup> sur leur flanc. Ces pneus sont parfaitement adaptés à la voiture. En cas de remplacement de pneus, il est donc important de vérifier que les nouveaux pneus portent aussi ce marquage afin de conserver les propriétés de conduite de la voiture, le confort et la consommation de carburant.

<sup>1</sup> Il peut exister des disparités pour certains dimensions de pneu.

### Pneus neufs

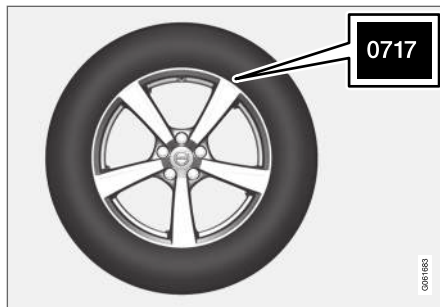

Les pneus ont une durée de vie limitée. Au bout de quelques années, ils commencent à durcir et leur capacité d'adhérence diminue. Dans la mesure du possible faites monter des pneus de remplacement neufs ayant été stockés le moins longtemps possible. Ceci est particulièrement important pour les pneus d'hiver. Les derniers chiffres indiquent la semaine et l'année de fabrication. Il s'agit du marquage DOT (Department of Transportation) du pneu, composé de quatre chiffres (par exemple 0717). Cela signifie que le pneu a été fabriqué en 2017, semaine 7.

### Durée d'utilisation du pneu

Tous les pneus de plus de 6 ans doivent être contrôlés par un spécialiste, même s'ils semblent intacts. Les pneus vieillissent et se dégradent même s'ils ne sont utilisés que rarement ou

jamais. Leur fonction peut s'en trouver affectée. Cela concerne tous les pneus conservés pour un usage ultérieur. Des fissures et des changements de couleur sont des signes extérieurs indiquant que le pneu ne peut pas être utilisé.

### Économiser les pneus

- Veillez à maintenir la bonne pression de gonflage.
- Évitez les démarrages rapides, les freinages brusques et les crissements de pneus.
- L'usure des pneus augmente avec la vitesse.
- Un bon réglage de la géométrie des roues avant est très important.
- Des roues déséquilibrées dégrade le confort et amplifie l'usure des pneus.
- Les pneus doivent conserver leur sens de rotation durant toute leur durée de vie.
- Lorsque vous changez de pneus, montez ceux dont la sculpture est la plus profonde aux roues arrière afin de réduire le risque de survirage en cas de freinage brusque.
- Si vous heurtez une bordure de trottoir ou passez dans des trous profonds, les pneus et/ou les jantes risquent d'être endommagés de façon permanente.

## Permutation des pneus

La voiture n'a aucun sens de rotation obligatoire. Le type de conduite, la pression des pneus, les conditions météorologiques et l'état de la chaussée sont des facteurs qui contribuent à la rapidité du vieillissement et de l'usure des pneus. Une pression correcte du pneu permet une usure régulière.

Pour éviter les irrégularités dans la profondeur de la sculpture et l'apparition de rainures d'usure sur les pneus, il convient de permuter les roues avant et arrière. La première permutation est conseillée à environ 5 000 km (env. 3 100 miles) puis les suivantes à intervalles de 10 000 km (env. 6 200 miles).

Volvo recommande de prendre contact avec un atelier Volvo agréé en cas d'incertitude sur la profondeur de la sculpture. S'il existe déjà une grande différence dans l'usure (> 1 mm de différence dans la profondeur de sculpture) entre les pneus, les pneus les moins usés doivent être montés à l'arrière. Un dérapage des roues avant est souvent plus facilement contrôlable qu'un dérapage des roues arrière. Un dérapage des roues avant n'empêche pas la voiture de continuer tout droit alors qu'un dérapage des roues arrière envoie la voiture vers le côté entraînant une perte totale du contrôle de la voiture. Il est donc important que les roues arrière ne perdent jamais leur adhérence avant les roues avant.

## Stockage des roues et des pneus

Pour le stockage de roues complètes (pneu monté sur jante), suspendez-les ou placez-les à plat sur le flanc.

Les pneus seuls (non montés sur jante) doivent être placés à plat sur le flanc ou debout mais jamais suspendus.

### **IMPORTANT**

Les pneus doivent être stockés dans un lieu frais, sec et sombre et jamais à proximité de solvants, d'essences, d'huiles, etc.

### **ATTENTION**

- Les tailles des jantes et des pneus de votre Volvo sont sélectionnées pour remplir des conditions strictes de stabilité et de propriétés de conduite. Les combinaisons non homologuées de tailles de jantes et de pneus peuvent affecter de façon négative la stabilité et les propriétés de conduite de la voiture.
- Les dommages éventuels provoqués par l'installation de jantes/pneus dont les tailles ne sont pas homologuées ne sont pas couverts par la garantie véhicule neuf. Volvo n'assume aucune responsabilité quant aux conséquences (décès, blessures ou frais) de telles installations.

## Informations associées

- Contrôler la pression de pneu (p. 602)
- Sens de rotation des pneus (p. 601)
- Témoin d'usure sur les pneus (p. 602)
- Système de surveillance de la pression des pneus\* (p. 605)
- Kit de réparation de crevaison (p. 620)
- Dimensions de pneu (p. 600)
- Dimensions de roue et de pneu homologuées (p. 731)
- Recommandations pour le chargement (p. 636)

## Dimensions de pneu

Désignations de la dimension, de l'indice de charge et de la catégorie de vitesse des pneus.

La voiture est homologuée en son entier avec certaines combinaisons de jantes et de pneus.

### Dimensions

Tous les pneus ont une désignation de dimension, par exemple : 255/40 R19 100 W.

255	Largeur du pneu (mm)
40	Rapport entre la hauteur du flanc du pneu et sa largeur (%)
R	Pneu radial
19	Diamètre de la jante en pouces
100	Code pour la charge maximale autorisée sur les pneus, indice de charge (LI)
W	Code de vitesse maximale autorisée, catégorie de vitesse (SS). (dans le cas présent, 270 km/h(168 mph).)

### Indice de charge

Chaque pneu a une certaine capacité à supporter une charge appelée indice de charge (LI). Le poids de la voiture détermine la capacité de charge requise pour les pneus.

## Catégorie de vitesse

Chaque pneu est conçu pour supporter une vitesse maximale. La catégorie de vitesse des pneus, SS (Speed Symbol), doit correspondre au moins à la vitesse maximale de la voiture. Le tableau ci-dessous présente la vitesse maximale autorisée pour chaque catégorie de vitesse (SS). Les seules exceptions à ces règles sont les pneus d'hiver<sup>2</sup> pour lesquels des catégories de vitesses plus basses peuvent être utilisées. Si un tel pneu est choisi, la voiture ne doit être conduite à une vitesse supérieure à sa catégorie (par ex. la classe Q autorise une vitesse maximale de 160 km/h(100 mph)). C'est l'état de la route qui détermine la vitesse à laquelle vous pouvez rouler avec la voiture et non la catégorie de vitesse des pneus.

 <b>NOTE</b>
Les valeurs indiquées dans le tableau correspondent à la vitesse maximale autorisée.

Q	160 km/h (100 mph) (utilisé uniquement pour pneus d'hiver)
T	190 km/h (118 mph)
H	210 km/h (130 mph)
V	240 km/h (149 mph)

W	270 km/h (168 mph)
Y	300 km/h (186 mph)

### ATTENTION

L'indice de charge (LI) et la classe de vitesse (SS) minimaux des pneus sont indiqués, en fonction des moteurs, dans les caractéristiques disponibles dans le manuel de conduite et d'entretien. L'utilisation d'un pneu avec un indice de charge ou une classe de vitesse trop bas peut entraîner une surchauffe et risque d'endommager le pneu.

### Informations associées

- Pneus (p. 598)
- Dimensions de jante (p. 601)
- Dimensions de roue et de pneu homologuées (p. 731)
- Indice de charge et catégorie de vitesse minimums autorisés pour les pneus (p. 733)

<sup>2</sup> Pneus avec ou sans clous.

## Dimensions de jante

Les dimensions de roues et de jantes sont désignées comme dans l'exemple sur le tableau ci-dessous.

La voiture est homologuée en son entier avec certaines combinaisons de jantes et de pneus.

Toutes les jantes ont une désignation des dimensions, par exemple : 8,5Jx19x47,5.

8,5	Largeur de jante en pouces
J	Profil de joue de jante
19	Diamètre de la jante en pouces
47,5	Décalage en mm (distance depuis le centre de la roue à la surface de contact de la roue sur le moyeu)

## Informations associées

- Pneus (p. 598)
- Dimensions de pneu (p. 600)
- Dimensions de roue et de pneu homologuées (p. 731)

## Sens de rotation des pneus

Les pneus unidirectionnels comportent une flèche indiquant le sens de rotation correct.

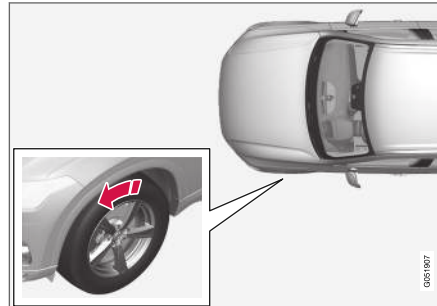

La flèche indique le sens de rotation du pneumatique.

- Les pneus doivent conserver le même sens de rotation durant toute leur durée de vie.
- Les pneus ne doivent être permutés que de l'avant vers l'arrière, jamais du côté gauche au côté droit et vice-versa.
- Des pneus montés à l'envers réduisent le freinage et la capacité d'adhérence sur l'eau et la neige fondue.
- Les pneus présentant la bande de roulement la moins usée doivent toujours être montés à l'arrière (pour réduire le risque de dérapage du train arrière).

## **i** NOTE

Veillez à conserver le même type, la même dimension et si possible la même marque pour les deux paires de roues.

## Informations associées

- Pneus (p. 598)

## Témoin d'usure sur les pneus

Un témoin d'usure informe sur la profondeur de la sculpture du pneu.

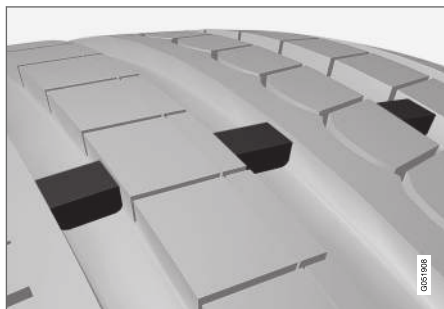

Les témoins d'usure ont la forme de petits pavés étroits intégrés dans la sculpture longitudinale du pneu. Sur les côtés du pneu se trouvent les initiales TWI (Tread Wear Indicator). Lorsque l'usure des pneus est telle que la profondeur de la sculpture de la bande de roulement n'est plus que de 1,6 mm (1/16 de pouce), les témoins sont au niveau de la sculpture. Faites monter des pneus neufs immédiatement. N'oubliez pas qu'un pneu usé présente un taux d'adhérence très faible sur route mouillée ou enneigée.

### Informations associées

- Pneus (p. 598)

## Contrôler la pression de pneu

Une pression de gonflage correcte permet d'améliorer la stabilité de la voiture, de réduire la consommation de carburant et de prolonger la durée de vie des pneus.

La pression de gonflage baisse avec le temps ; c'est naturel. La pression de gonflage varie aussi en fonction de la température ambiante. La conduite avec des pneus sous-gonflés entraîne la surchauffe des pneus qui peuvent alors être endommagés. La pression de pneu agit sur le confort, le bruit dû à la chaussée et les propriétés de conduite.

Contrôlez la pression de gonflage tous les mois. Pour obtenir des performances et une usure optimales des pneus, utilisez la pression de gonflage recommandée pour pneus froids. Une pression de gonflage trop basse ou trop élevée peut entraîner une usure irrégulière des pneus.

### **ATTENTION**

- Une pression de gonflage trop basse est la cause principale de dégâts sur les pneus, pouvant entraîner la formation de fissures, le détachement de la bande d'usure ou l'explosion du pneu, provoquant une perte de contrôle de la voiture et un risque plus élevé de blessures.
- Une pression de gonflage insuffisante réduit la capacité de charge de la voiture.

## Pneus froids

La pression de gonflage doit être contrôlée sur pneus froids.

Les pneus sont considérés comme froids lorsqu'ils ont la même température que l'air ambiant.

Cette température est normalement atteinte lorsque la voiture a été en stationnement pendant au moins 3 heures.

Les pneus sont considérés comme chauds après environ 1,6 km (1 mile). Si vous devez parcourir une distance plus longue pour gonfler vos pneus, commencez pas contrôler et noter les pressions. Vous pourrez ensuite ajuster la pression une fois arrivé à la pompe.

La pression de gonflage varie en fonction de la température extérieure. Une baisse de température de 10 degrés entraîne une chute de la pression de gonflage de 1 psi (7 kPa). Contrôlez souvent la pression de gonflage et veillez à l'ajuster à la valeur indiquée sur la plaque d'informations sur les pneus de la voiture ou sur l'étiquette de certification.

Si vous contrôlez la pression de gonflage lorsque les pneus sont chauds, ne les dégonflez jamais. Les pneus sont chauds en raison de la conduite et il est normal que la pression augmente au-delà de la valeur recommandée pour des pneus froids. Un pneu chaud avec une pression égale ou inférieure à la valeur recommandée pour des pneus froids peut avoir une pression trop basse.



**Informations associées**

- Ajuster la pression des pneus (p. 603)
- Pression de pneu recommandée (p. 604)
- Système de surveillance de la pression des pneus\* (p. 605)
- Pneus (p. 598)

**Ajuster la pression des pneus**

La pression de gonflage baisse avec le temps ; c'est naturel. C'est pour cette raison que la pression de gonflage doit parfois être ajustée à la valeur recommandée.

Pour obtenir des performances et une usure optimales des pneus, utilisez la pression de gonflage recommandée pour pneus froids.

**i NOTE**

Pour éviter d'avoir une pression de gonflage incorrecte, le contrôle doit être effectué sur des pneus froids. Un pneu froid est un pneu dont la température est identique à celle de l'air ambiant (environ 3 heures après la conduite). Après quelques kilomètres, les pneus chauffent et leur pression augmente.

1. Retirez le capuchon de la valve et pressez fortement le manomètre sur la valve.
2. Gonflez les pneus à la pression correcte. Référez-vous à l'autocollant situé sur le montant de porte côté conducteur qui indique les pressions des pneus montés en usine.

3. Remplacez le capuchon de valve.

**i NOTE**

- Après le gonflage d'un pneu, remettez toujours le capuchon de valve pour éviter que cette dernière ne soit endommagée par des graviers, de la saleté, etc.
- Utilisez uniquement des capuchons en plastique. Les capuchons métalliques peuvent rouiller et être difficiles à retirer.

4. Effectuez un contrôle visuel des pneus afin de vérifier qu'il n'y a aucun clou ni autre objet dans le pneu et qui risquerait de provoquer une crevaillon.
5. Vérifiez aussi qu'il n'y a aucun défaut (trou, entaille, bosse, etc.) sur les flancs des pneus.
6. Répétez l'opération pour tous les pneus, roue de secours comprise\*.

**i NOTE**

Si vous gonflez trop le pneu, vous pouvez appuyer sur la tige métallique située au centre de la valve pour le dégonfler. Vérifiez à nouveau la pression avec le manomètre.

Certains pneus de roue de secours requièrent une pression de gonflage plus élevée que les autres pneus. Contrôlez avec le tableau ou la plaque de pressions de gonflage.



#### « Informations associées

- Pression de pneu recommandée (p. 604)
- Contrôler la pression de pneu (p. 602)
- Gonfler un pneumatique avec le compresseur du kit de réparation de crevaison (p. 624)
- Pressions des pneus agréées (p. 735)

#### Pression de pneu recommandée

L'autocollant de pressions de pneu sur l'intérieur du montant de porte du côté conducteur (entre les portes avant et arrière) quelle pression les pneus doivent avoir à différentes conditions de charge et de vitesse.



L'autocollant comporte la désignation des pneus montés en usine sur la voiture ainsi que les limites de charges et les pressions de gonflage.

#### Une meilleure économie de carburant avec la pression ECO

Lorsque la charge est faible (3 personnes maxi.) et que la vitesse est inférieure à 160 km/h (100 mph), vous pouvez appliquer la pression ECO pour obtenir le meilleur rendement énergétique possible. Si vous souhaitez obtenir le meilleur niveau de confort et de bruit, nous vous recommandons d'appliquer les pressions de confort, plus basses.

#### Informations associées

- Contrôler la pression de pneu (p. 602)
- Pressions des pneus agréées (p. 735)

## Système de surveillance de la pression des pneus\*

Le système de surveillance de la pression des pneus<sup>3</sup> émet un avertissement par l'intermédiaire d'un témoin de contrôle sur l'écran conducteur pour indiquer que la pression d'un ou plusieurs pneus est trop basse.

Symbole	Explication
	<p>Le symbole s'allume pour indiquer une pression faible.</p> <p>Si un problème se produit dans le système, le symbole de surveillance de la pression clignote pendant environ une minute puis reste allumé.</p>

### Description du système

Le système de surveillance de la pression des pneus mesure, grâce au système ABS, les différences de vitesse de rotation entre les différentes roues afin de déterminer si la pression de gonflage est correcte. Si la pression de gonflage est trop basse, le diamètre du pneu change et, par conséquent, sa vitesse de rotation aussi. La comparaison des pneus permet au système de déterminer si un ou plusieurs pneus ont une pression trop basse.

### Informations générales sur le système de surveillance des pneus

Dans les informations qui suivent, le système de surveillance des pneus sera généralement désigné par l'abréviation TPMS.

Chaque pneu, le pneu de secours compris\*, doit être contrôlé chaque mois. Lors du contrôle, le pneu doit être froid et comporter une pression d'air telle que celle recommandée par le fabricant sur l'autocollant ou le tableau de pression des pneus. Si la voiture est équipée de pneus d'une autre taille que celle recommandée par le fabricant, informez-vous du niveau de pression correct pour celui-ci.

Comme mesure de sécurité supplémentaire, la voiture est équipée d'un système de surveillance de la pression des pneus (TPMS) qui affiche lorsqu'un ou plusieurs pneus ont une pression trop faible. Lorsque le symbole de pression trop faible s'allume, arrêtez-vous et contrôlez le pneu le plus rapidement possible. Regonflez le pneu à la bonne pression.

La conduite avec des pneus dont la pression est trop basse peut entraîner la surchauffe du pneu, puis la crevaisson. Une faible pression des pneus réduit également la durée de vie du pneu, modifie la consommation de carburant et peut avoir des conséquences sur la direction de la voiture et sa capacité à s'immobiliser. Notez que le TPMS ne

remplace pas l'entretien ordinaire des pneus. Il est de la responsabilité du conducteur de veiller à une pression correcte des pneus, même si la pression limite n'a pas encore été atteinte et que le symbole est éteint.

La voiture est également équipée d'un indicateur de panne du système TPMS qui alerte lorsque le système ne fonctionne pas correctement. L'indicateur de panne du système TPMS est combiné au témoin de contrôle de faible pression des pneus. Lorsque le système détecte une panne, le symbole clignote sur l'écran du conducteur environ une minute puis reste allumé. Ce qui se reproduit à chaque démarrage de la voiture, jusqu'à ce que la panne soit réparée. Lorsque le symbole est allumé, la capacité du système à détecter et avertir de la faible pression des pneus peut être modifiée.

Une panne du système TPMS peut se produire pour plusieurs raisons, par exemple après le changement du pneu de secours, ou d'un autre pneu ou d'une roue qui empêche le TPMS de fonctionner correctement.

Vérifiez toujours le témoin de contrôle du TPMS après avoir changé un ou plusieurs pneus, de manière à vous assurer que le nouveau pneu ou la nouvelle roue fonctionne correctement avec le TPMS.

<sup>3</sup> Indirect Tyre Pressure Monitoring System (ITPMS)

## « Messages sur le tableau de bord

Lorsque la pression d'un pneu est trop basse, le témoin de contrôle correspondant s'allume sur l'écran conducteur et un message apparaît.

- **Pression pneus faible Vérifier les pneus, calibrer après le gonflage**
- **Syst. pression pneus Temporairement indisponible**
- **Syst. pression pneus Entretien nécessaire**

### Ne pas oublier

- Étalonnez toujours le système après le remplacement d'une roue ou l'ajustement de la pression de gonflage. Consultez l'autocollant de pressions de gonflage sur le montant de porte conducteur pour les valeurs recommandées par Volvo.
- Si vous montez de pneus avec des dimensions différentes de celles des pneus montés en usine, le système doit être étalonné pour ces nouveaux pneus afin d'éviter l'apparition d'avertissements incorrects.
- Si une roue de secours\* est employée, il est possible que la surveillance du gonflage des pneumatiques ne fonctionne pas correctement du fait des différences entre les roues.
- Le système ne peut se substituer à une inspection ni à un entretien réguliers des pneus.
- Le système de surveillance de la pression des pneus ne peut pas être désactivé.

## ATTENTION

- Une pression de gonflage incorrecte peut entraîner une avarie du pneu et provoquer une perte de contrôle du véhicule.
- Le système ne peut pas indiquer un dommage soudain sur le pneu par anticipation.

### Informations associées

- Pression de pneu recommandée (p. 604)
- Afficher la pression des pneus sur l'écran central\* (p. 608)
- Mesure en cas d'avertissement indiquant une pression de pneu basse (p. 609)
- Étalonner le système de surveillance de la pression des pneus\* (p. 606)

## Étalonner le système de surveillance de la pression des pneus\*

Pour permettre au système de surveillance de la pression des pneus<sup>4</sup> de fonctionner correctement, il convient de déterminer une valeur de référence pour la pression de gonflage. Cette opération est nécessaire à chaque remplacement de pneu ou si la pression de gonflage est modifiée.

Par exemple, lorsque vous roulez avec une charge lourde ou à vitesse élevée (supérieure à 160 km/h ou 100 mph), il convient d'ajuster la pression de gonflage selon les valeurs recommandées par Volvo. Le système doit ensuite être ré-étalonné.

1. Arrêtez le moteur.
2. Gonflez les pneus à la pression correcte. Référez-vous à l'autocollant situé sur le montant de porte côté conducteur qui indique les pressions des pneus montés en usine.
3. Démarrez la voiture.

4. Ouvrez l'application **État voiture** dans la vue Applications.

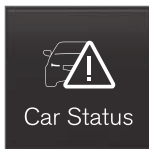

5. Appuyez sur **TPMS**.



#### **NOTE**

La voiture doit être immobile pour démarrer l'étalonnage.

6. Appuyez sur **Étalonner**.
7. Appuyez sur **OK** pour confirmer que la pression de gonflage des quatre pneus a été contrôlée et ajustée.

8. Conduisez la voiture jusqu'à ce que l'étalonnage soit terminé.

L'étalonnage a lieu lorsque la voiture à au moins 35 km/h (22 mph).

Si l'allumage de la voiture est coupé avant que l'étalonnage soit terminé, la couleur des pneumatiques à l'écran central passe du gris au vert au démarrage suivant, même si l'étalonnage n'est pas terminé. Effectuez l'étalonnage à nouveau et laissez-le aller à son terme au cours d'un seul et même cycle de conduite pour être sûr d'avoir effectué correctement l'étalonnage.

> Une fois que la quantité de données collectées est suffisante pour que le système puisse détecter une pression de gonflage basse, la couleur des pneus sur l'écran central passe de gris à vert. Le système n'envoie aucune autre confirmation indiquant que l'étalonnage est terminé.

Si le lancement de l'étalonnage échoue, le message **Échec de l'étalonnage. Veuillez réessayer.** est affiché.

#### **NOTE**

Pensez à toujours étalonner le système de surveillance de la pression des pneus lorsque vous changez une roue ou si la pression de gonflage a été modifiée selon l'autocollant ou le tableau de pressions.

Si les valeurs de référence correctes n'ont pas été réglées, le système ne pourra pas émettre d'avertissement en cas de pression trop basse.

La voiture doit être immobilisée avec le moteur en marche pour pouvoir accéder au bouton d'étalonnage et lancer la procédure d'étalonnage.

#### **ATTENTION**

Les gaz d'échappement de la voiture contiennent du monoxyde de carbone, invisible et inodore mais hautement toxique. Pour cette raison, l'étalonnage doit toujours être effectué à l'extérieur ou dans un atelier équipé d'un système d'aspiration de gaz d'échappement.

#### **Informations associées**

- Pression de pneu recommandée (p. 604)
- Ajuster la pression des pneus (p. 603)
- Afficher la pression des pneus sur l'écran central\* (p. 608)

<sup>4</sup> Indirect Tyre Pressure Monitoring System (ITPMS)

- Mesure en cas d'avertissement indiquant une pression de pneu basse (p. 609)
- Système de surveillance de la pression des pneus\* (p. 605)

### Afficher la pression des pneus sur l'écran central\*

Avec le système de surveillance du gonflage des pneus<sup>5</sup>, il est possible d'afficher l'état des pneus sur l'écran central.

#### Contrôler l'état

1. Ouvrez l'application **État voiture** dans la vue Applications.

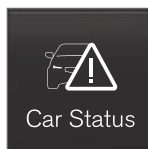

2. Appuyez sur **TPMS** pour afficher l'état des pneus.



#### Indication du statut

La représentation graphique sur l'écran central indique l'état de chaque pneu<sup>6</sup>.

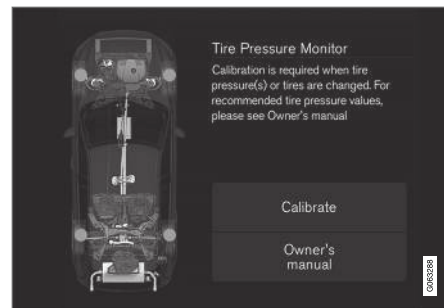

#### Pneu vert :

- La pression de gonflage est supérieure à la valeur limite pour un avertissement.

#### Pneu jaune :

- La pression du pneu est trop basse. Arrêtez-vous et contrôlez/ajustez la pression de gonflage dès que possible. Étalonnez le système après l'ajustement de la pression.

#### Tous les pneus sont jaunes :

- Au moins deux pneus ont une pression trop basse. Arrêtez-vous et contrôlez/ajustez les pressions de gonflage dès que possible. Étalonnez le système après l'ajustement de la pression.

<sup>5</sup> Indirect Tyre Pressure Monitoring System (ITPMS)

<sup>6</sup> L'illustration est schématique - l'aspect réel peut varier selon le modèle de voiture ou si le logiciel est mis à jour.

**Tous les pneus sont gris :**

- Étalonnage en cours.
- État inconnu.

Plusieurs minutes de conduite à plus de 35 km/h (22 mph) sont nécessaires pour que le système soit actif.

**Tous les pneus sont gris et apparition du message :**

- **Syst. pression pneus Temporairement indisponible.** Le témoin de contrôle clignote puis reste allumé après environ 1 minute. Le système n'est pas disponible pour le moment. Il sera bientôt activé.
- **Syst. pression pneus Entretien nécessaire.** Le témoin de contrôle clignote puis reste allumé après environ 1 minute. Le système ne fonctionne pas correctement, contactez un atelier<sup>7</sup>.

**Informations associées**

- Étalonner le système de surveillance de la pression des pneus\* (p. 606)
- Mesure en cas d'avertissement indiquant une pression de pneu basse (p. 609)
- Système de surveillance de la pression des pneus\* (p. 605)
- Etat de la voiture (p. 651)

**Mesure en cas d'avertissement indiquant une pression de pneu basse**

Lorsque le système de surveillance de la pression des pneus<sup>8</sup> émet un avertissement de basse pression, des mesures doivent être prises.



Contrôlez et corrigez la pression de gonflage lorsque le témoin de contrôle du système s'allume et que le message **Pression pneus faible** apparaît.

1. Arrêtez le moteur.
2. Contrôlez la pression de gonflage des quatre pneus avec un indicateur de pression de pneu.
3. Gonflez les pneus à la pression correcte. Référez-vous à l'autocollant situé sur le montant de porte côté conducteur qui indique les pressions des pneus montés en usine.
4. Procédez à un étalonnage du système sur l'écran central après avoir ajusté la pression de gonflage.

Veillez noter que le témoin de contrôle ne s'éteint pas avant d'avoir corrigé la pression basse et qu'un nouvel étalonnage ait eu lieu.

**i NOTE**

Pour éviter d'avoir une pression de gonflage incorrecte, le contrôle doit être effectué sur des pneus froids. Un pneu froid est un pneu dont la température est identique à celle de l'air ambiant (environ 3 heures après la conduite). Après quelques kilomètres, les pneus chauffent et leur pression augmente.

**i NOTE**

- Après le gonflage d'un pneu, remettez toujours le capuchon de valve pour éviter que cette dernière ne soit endommagée par des graviers, de la saleté, etc.
- Utilisez uniquement des capuchons en plastique. Les capuchons métalliques peuvent rouiller et être difficiles à retirer.

**⚠ ATTENTION**

- Une pression de gonflage incorrecte peut entraîner une avarie du pneu et provoquer une perte de contrôle du véhicule.
- Le système ne peut pas indiquer un dommage soudain sur le pneu par anticipation.

<sup>7</sup> Un atelier Volvo agréé est recommandé.

<sup>8</sup> Indirect Tyre Pressure Monitoring System (ITPMS)

### « Informations associées

- Pression de pneu recommandée (p. 604)
- Ajuster la pression des pneus (p. 603)
- Étalonner le système de surveillance de la pression des pneus\* (p. 606)
- Afficher la pression des pneus sur l'écran central\* (p. 608)
- Système de surveillance de la pression des pneus\* (p. 605)
- Gonfler un pneumatique avec le compresseur du kit de réparation de crevaison (p. 624)

### Remplacement d'une roue

Il est possible de remplacer les roues de la voiture, par exemple avec des roues d'hiver ou une roue de secours. Suivez les instructions fournies pour démonter et remonter une roue.

### En cas de changement de dimension de pneus

Vérifiez que la dimension des pneus est homologuée pour la voiture.

Contactez un réparateur Volvo agréé pour la mise à jour du logiciel à chaque changement de dimension de pneus. Le téléchargement du logiciel peut être nécessaire lors du changement de dimension (plus grande ou plus petite) des pneus et même lors de la permutation entre roues d'hiver et roues d'été.

### Informations associées

- Démonter une roue (p. 612)
- Monter une roue (p. 615)
- Dimensions de roue et de pneu homologuées (p. 731)
- Kit d'outillage (p. 610)
- Roues d'hiver (p. 618)
- Roue de secours\* (p. 616)
- Boulons de roue (p. 612)

### Kit d'outillage

Le compartiment à bagages de la voiture comporte des outils qui s'avéreront utiles par exemple pour le remorquage ou le remplacement d'une roue.

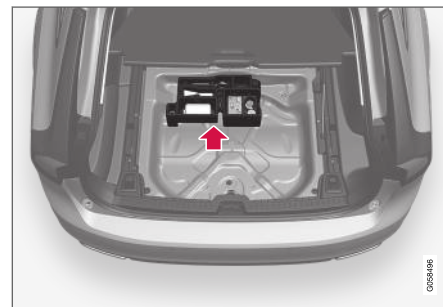

Le bloc de mousse sous la planche du compartiment à bagages renferme l'œillet de remorquage, le kit de réparation de crevaison, l'outil de dépose des capuchons en plastique des boulons de roue et la douille pour le boulon antivol.

Une voiture équipée d'une roue de secours\* est aussi équipée d'un cric, d'une clé à boulon de roue ainsi que d'un emballage contenant des gants à usage unique et d'un sachet pour la roue endommagée.

### Concerne une voiture bi-carburant\*

Les outils sont rangés derrière une trappe latérale sur le côté gauche du compartiment à bagages.



**Informations associées**

- Remplacement d'une roue (p. 610)
- Cric\* (p. 611)

**Cric\***

Le cric peut être utilisé pour lever la voiture, par exemple pour monter la roue de secours.



L'illustration est schématique, la variante peut être différente.

**! IMPORTANT**

- Lorsqu'il n'est pas utilisé, le cric\* doit toujours être rangé dans son emplacement, sous le plancher du compartiment à bagages.
- Le cric fourni avec la voiture n'est destiné à être utilisé que de manière sporadique et chaque fois pour une courte durée, comme par exemple pour changer de roue à la suite d'une crevaison. Seul le cric spécifique au modèle concerné doit être utilisé pour soulever la voiture. S'il est nécessaire de procéder à des levages plus fréquents ou de plus longue durée que pour changer de roue, il est alors recommandé d'utiliser un cric d'atelier. Auquel cas il convient de suivre les instructions concernant cet équipement.

Le cric doit être replié correctement pour qu'il ait assez de place.

**Modèles avec régulation d'assiette\***

Si la voiture est équipée de l'option de suspension pneumatique, la fonction doit être désactivée avant de soulever la voiture à l'aide du cric.

**Informations associées**

- Kit d'outillage (p. 610)

## Boulons de roue

Les boulons de roue servent à fixer la roue au moyeu.

### ! IMPORTANT

Serrez les boulons de roue à 140 Nm (103 ft. lbs.). Un assemblage vissé risque d'être endommagé si le serrage est incorrect (trop fort ou pas assez).

Seules les jantes testées et agréées par Volvo (et de la gamme originale Volvo) peuvent être montées sur votre voiture.

Vérifiez le couple de serrage des boulons de roue à l'aide d'une clé dynamométrique.

N'utilisez **aucun** lubrifiant sur les filets des boulons de roue.

### ⚠ ATTENTION

Les boulons de roue devront peut-être être resserrés quelques jours après le remplacement. Les différences de température et les vibrations peuvent empêcher leur serrage correct.

## Boulon de roue de blocage\*

Dans le bloc de mousse situé sous le plancher du coffre à bagages, il existe un emplacement pour la douille des boulons de roue de blocage.

## Informations associées

- Démontez une roue (p. 612)
- Montez une roue (p. 615)

## Démontez une roue

Instructions pour démonter une roue. Le remplacement de roue doit toujours être exécuté correctement.

### ! IMPORTANT

- Lorsqu'il n'est pas utilisé, le cric\* doit toujours être rangé dans son emplacement, sous le plancher du compartiment à bagages.
- Le cric fourni avec la voiture n'est destiné à être utilisé que de manière sporadique et chaque fois pour une courte durée, comme par exemple pour changer de roue à la suite d'une crevaison. Seul le cric spécifique au modèle concerné doit être utilisé pour soulever la voiture. S'il est nécessaire de procéder à des levages plus fréquents ou de plus longue durée que pour changer de roue, il est alors recommandé d'utiliser un cric d'atelier. Auquel cas il convient de suivre les instructions concernant cet équipement.

**ATTENTION**

- Serrez le frein de stationnement et placez le sélecteur de vitesses en position de stationnement (**P**).
- Bloquez les roues au sol avec des cales en bois massif ou de grosses pierres.
- Vérifiez que le cric n'est pas endommagé, que les filets sont correctement graissés et qu'il n'y a pas de poussière.
- Vérifiez que le cric se trouve sur une surface ferme, plane, non glissante et non inclinée.
- Le cric doit être correctement fixé dans la fixation prévue.
- Ne placez jamais aucun élément entre le sol et le cric ni entre la fixation du cric et le cric lui-même.
- Ne laissez jamais de passagers dans la voiture lorsque celle-ci est placée sur un cric.
- Si vous devez remplacer une roue dans un lieu exposé à la circulation, les passagers doivent se tenir dans un lieu sécurisé.
- Pour changer une roue, utilisez le cric conçu pour la voiture. Utilisez une chandelle pour sécuriser la voiture (quel que soit l'opération).

- Ne rampez jamais et ne passez jamais aucune partie du corps sous la voiture lorsqu'elle est soulevée avec le cric.

1. Placez le triangle de présignalisation et allumez les feux de détresse si vous devez remplacer une roue dans un lieu exposé à la circulation.
2. Serrez le frein de stationnement et engagez la position **P** ou le premier rapport si la voiture est équipée d'une boîte de vitesses manuelle.

Concerne les voitures avec **Commande de mise à niveau\***: Si la voiture est équipée d'une suspension pneumatique, il convient de la désactiver avant de lever la voiture avec le cric\*.

3. Sortez le cric\*, la clé à boulon de roue\* et l'outil de démontage de capuchons de boulon de roue, placés dans le bloc de mousse.

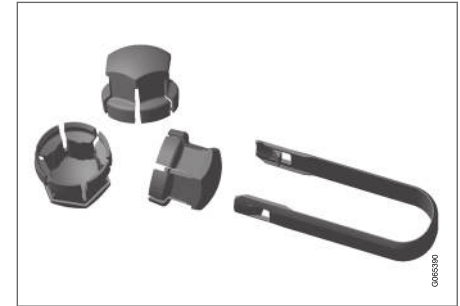

Outil de dépose des capuchons des boulons de roue.

4. Bloquez les roues (devant et derrière) qui restent au contact du sol. Utilisez par exemple de grosses cales en bois ou des pierres.

5. Vissez l'œillet de remorquage avec la clé à écrou de roue\* jusqu'en butée conformément aux instructions.

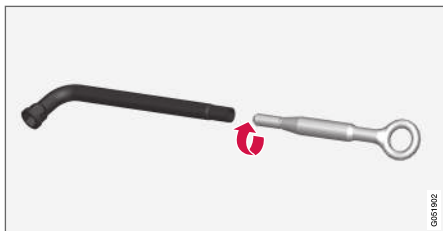

**! IMPORTANT**

L'œillet de remorquage doit être vissé dans la clé de boulon de roue\* aussi loin que possible.

6. Démontez les capuchons en plastique des boulons de roue avec l'outil prévu.
7. Avec la voiture au sol, utilisez la clé à boulon de roue/œillet de remorquage pour desserrer les boulons de roue de un demi à un tour en pressant vers le bas (sens antihoraire).

8. Pour le levage de la voiture, il est important de placer correctement le cric\* ou les bras de levage selon les points indiqués sur le soulèvement de la voiture. Les marquages du triangle du cache en plastique sont orientés vers l'emplacement des fixations du cric/points de levage. Il existe deux fixations pour cric de chaque côté de la voiture. Il y a une encoche près de chaque fixation pour le cric.

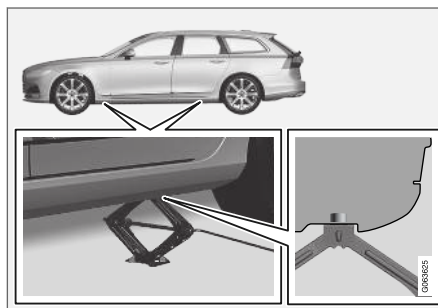

9. Placez le cric sur une surface plane, ferme et non glissante, et sous le point de fixation à utiliser.

10. Montez le cric avec la manivelle jusqu'à ce qu'il entre en contact avec la fixation sur la voiture. Vérifiez que la tête du cric (ou des bras de levage en atelier) se trouve bien dans la fixation, de manière à ce que la protubérance au centre de la tête passe dans le trou de celle-ci et que le pied est placé à la verticale de la fixation.
11. Orientez le cric de manière à ce que la manivelle soit le plus loin possible du côté de la voiture afin de placer les bras du cric perpendiculairement au sens de la voiture.
12. Soulevez la voiture de sorte que la roue qui doit être détachée se soulève du sol. Retirez les boulons de roue puis retirez la roue.

**Informations associées**

- Paramètres de la commande de niveau\* (p. 494)
- Remplacement d'une roue (p. 610)
- Lever la voiture (p. 655)
- Cric\* (p. 611)
- Kit d'outillage (p. 610)
- Monter une roue (p. 615)

## Monter une roue

Instructions pour monter une roue.

### NOTE

Le cric fourni avec la voiture n'est destiné à être utilisé que de manière sporadique et chaque fois pour une courte durée, comme par exemple pour changer de roue à la suite d'une crevaison. Seul le cric spécifique au modèle concerné doit être utilisé pour soulever la voiture. S'il est nécessaire de procéder à des levages plus fréquents ou de plus longue durée que pour changer de roue, il est alors recommandé d'utiliser un cric d'atelier. Auquel cas il convient de suivre les instructions concernant cet équipement.

### ATTENTION

- Serrez le frein de stationnement et placez le sélecteur de vitesses en position de stationnement (P).
- Bloquez les roues au sol avec des cales en bois massif ou de grosses pierres.
- Vérifiez que le cric n'est pas endommagé, que les filets sont correctement graissés et qu'il n'y a pas de poussière.
- Vérifiez que le cric se trouve sur une surface ferme, plane, non glissante et non inclinée.
- Le cric doit être correctement fixé dans la fixation prévue.
- Ne placez jamais aucun élément entre le sol et le cric ni entre la fixation du cric et le cric lui-même.
- Ne laissez jamais de passagers dans la voiture lorsque celle-ci est placée sur un cric.
- Si vous devez remplacer une roue dans un lieu exposé à la circulation, les passagers doivent se tenir dans un lieu sécurisé.
- Pour changer une roue, utilisez le cric conçu pour la voiture. Utilisez une chandelle pour sécuriser la voiture (quel que soit l'opération).

- Ne rampez jamais et ne passez jamais aucune partie du corps sous la voiture lorsqu'elle est soulevée avec le cric.
1. Nettoyez les surfaces entre la roue et le moyeu.
  2. Placez la roue. Vissez fermement les boulons de roue.  
N'utilisez **aucun** lubrifiant sur les filets des boulons de roue.
  3. Abaissez la voiture de sorte que la roue ne puisse tourner.

4. Serrez fermement les boulons de roue en croix et de manière alternée. Il est important que les boulons de roue soient correctement serrés. Serrez à 140 Nm (103 ft.lbs.). Vérifiez le couple de serrage des écrous à l'aide d'une clé dynamométrique.



5. Remettez les capuchons sur les boulons de roue.

### **ATTENTION**

Les boulons de roue devront peut-être être resserrés quelques jours après le remplacement. Les différences de température et les vibrations peuvent empêcher leur serrage correct.

<b>i</b>	<b>NOTE</b>
<ul style="list-style-type: none"> <li>Après le gonflage d'un pneu, remettez toujours le capuchon de valve pour éviter que cette dernière ne soit endommagée par des graviers, de la saleté, etc.</li> <li>Utilisez uniquement des capuchons en plastique. Les capuchons métalliques peuvent rouiller et être difficiles à retirer.</li> </ul>	

### Informations associées

- Paramètres de la commande de niveau\* (p. 494)
- Remplacement d'une roue (p. 610)
- Lever la voiture (p. 655)
- Cric\* (p. 611)
- Kit d'outillage (p. 610)
- Démonter une roue (p. 612)

### Roue de secours\*

La roue de secours de type Temporary Spare peut être utilisée pour remplacer temporairement une roue ordinaire crevée.

La roue de secours n'est destinée qu'à un usage temporaire. Remplacez-la le plus rapidement possible par une roue ordinaire.

L'usage de la roue de secours peut modifier les propriétés de conduite de la voiture ainsi que sa garde au sol. Ne lavez pas la voiture dans une station de lavage automatique si une Temporary Spare est montée.

La pression de gonflage recommandée doit toujours être respectée, quelle que soit la position de la roue de secours sur la voiture.

Si la roue de secours venait à être endommagée, il est possible d'en acheter une nouvelle auprès de votre concessionnaire Volvo.

**ATTENTION**

- Ne roulez jamais à plus de 80 km/h (50 mph) lorsqu'une roue de secours est montée sur la voiture.
- Il ne faut jamais conduire la voiture avec plus d'une roue de secours de type Temporary Spare en même temps.
- La conduite avec une roue de secours peut entraîner une modification des propriétés de conduite de la voiture. La roue de secours doit être remplacée au plus vite par une roue ordinaire.
- La roue de secours est plus petite que la roue ordinaire et affecte donc la garde au sol de la voiture. Soyez attentif aux bordures de trottoir hautes et ne lavez pas la voiture en station automatique.
- Respectez les pressions de gonflage de la roue de secours recommandées par le fabricant.
- Sur les voitures à quatre roues motrices, l'entraînement de l'essieu arrière est désactivé.
- Si la roue de secours est montée sur l'essieu avant, il n'est alors pas possible d'utiliser des chaînes à neige.
- La roue de secours ne doit pas être réparée.

**IMPORTANT**

Ne conduisez pas la voiture si elle est équipée de pneus de tailles différentes ou avec une autre roue de secours que celle fournie avec la voiture. L'utilisation de roues de tailles différentes risque d'endommager sérieusement la boîte de vitesses de la voiture.

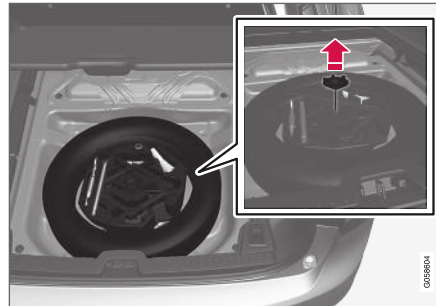
**Emplacement**

L'illustration est simplifiée, la forme du bloc de mousse peut varier en fonction du modèle de voiture.

La roue de secours est placée dans la cuvette prévue avec l'extérieur de la jante orienté vers le bas. La roue de secours et le bloc de mousse sont maintenus en place avec la même vis qui traverse. Le bloc de mousse renferme tous les outils nécessaires au remplacement des roues.

**Informations associées**

- Remplacement d'une roue (p. 610)
- Pression de pneu recommandée (p. 604)

## Sortir la roue de secours

Suivez ces instructions pour la manipulation de la roue de secours.

1. Relevez le plancher du compartiment de rangement, de l'arrière vers l'avant.
2. Dévissez la vis de fixation.
3. Sortez le bloc de mousse avec les outils.
4. Sortez la roue de secours.

## Remettre un pneu crevé

1. Sortez le sac de roue fourni du bloc de mousse et placez la roue dans le sac.
2. Remettez les outils en place dans le bloc de mousse et remettez-le dans la voiture.
3. Fixez le bloc de mousse avec la vis de fixation et remettez le plancher du compartiment à bagages en place.
4. Placez le pneu crevé dans le compartiment/coffre à bagages.

## Informations associées

- Roue de secours\* (p. 616)

## Roues d'hiver

Les roues d'hiver sont adaptées à la conduite sur des chaussées dans des conditions hivernales.

Volvo recommande les pneus d'hiver de certaines dimensions. Les dimensions des pneumatiques dépendent du moteur. Utilisez toujours des pneus d'hiver corrects sur les quatre roues.

### NOTE

Veuillez prendre contact avec un réparateur Volvo pour vous faire conseiller sur les types de jante et de pneus adaptés à votre véhicule.

## Conseils pour le passage aux pneus d'hiver

Lorsque vous passez des pneus d'été aux pneus d'hiver, repérez toujours le côté où la roue était montée (**G** pour gauche, **D** pour droit).

## Pneus cloutés

Les pneus cloutés doivent être rodés sur une distance de 500 à 1 000 km (300-600 miles) de façon à ce que les clous se positionnent correctement dans la gomme. Cela permet d'allonger la durée de vie des pneus et des clous en particulier.

### NOTE

Les réglementations concernant l'utilisation des pneumatiques cloutés varient d'un pays à l'autre.

## Profondeur de la sculpture

Les pneus sont davantage sollicités en hiver qu'en été (routes recouvertes de glace ou de neige et basses températures). Volvo recommande donc une profondeur de sculpture minimum de 4 mm (0,15 pouce) sur les pneus d'hiver.

## Informations associées

- Remplacement d'une roue (p. 610)
- Conduite en hiver (p. 497)
- Témoin d'usure sur les pneus (p. 602)



## Chaînes à neige

L'utilisation de chaînes à neige et/ou de pneus hiver peut aider à améliorer la traction de dans des conditions hivernales.

### **A ATTENTION**

Utilisez des chaînes à neige Volvo ou des chaînes équivalentes adaptées au modèle de votre voiture, aux dimensions des pneumatiques et des jantes. Seules des chaînes à neige **simple** peuvent être utilisées.

En cas de doute concernant les chaînes à neige, nous vous recommandons de prendre contact avec un atelier Volvo agréé. Des chaînes à neige incorrectes peuvent provoquer des dommages importants à la voiture et provoquer un accident.

### **! IMPORTANT**

La voiture peut être équipée de chaînes à neige, avec les restrictions suivantes :

- Volvo recommande de ne pas utiliser de chaînes à neige sur des roues de plus de 18 pouces.
- Respectez toujours minutieusement les instructions de montage du fabricant. Lors du montage, les chaînes doivent être aussi tendues que possible. Retendez-les régulièrement.
- Les chaînes à neige ne doivent être utilisées que sur les roues avant (même pour les voitures à quatre roues motrices).
- Si vous montez des pneus et des roues « spéciales », en accessoires ou en après-ventes, dont la dimension est différentes des produits d'origine, il ne sera, dans certains cas, PAS possible d'installer des chaînes à neige. Il convient de respecter une distance suffisante entre les chaînes et les freins, les suspensions et les composants de la carrosserie.
- Vérifiez la réglementation locale concernant l'utilisation de chaînes à neige avant de les monter.
- Ne dépassez jamais la vitesse maximale indiquée par le fabricant des chaînes à

neige. Vous ne devez en aucune circonstance dépasser 50 km/h (30 mph).

- Évitez les bosses, les trous et les virages serrés lorsque vous roulez avec des chaînes à neige.
- Ne conduisez pas inutilement sur sol nu : cela use fortement les chaînes à neige et les pneus.
- La conduite avec des chaînes à neige peut affecter négativement les propriétés de conduite de la voiture. Évitez de prendre des virages serrés ou trop rapidement. Évitez également de freiner en bloquant les roues.
- Certaines catégories de chaînes tendues affectent les composants des freins et ne peuvent par conséquent PAS être utilisées.

Votre réparateur Volvo saura vous renseigner au sujet des chaînes à neige.

### **Informations associées**

- Conduite en hiver (p. 497)

## Kit de réparation de crevaison

Le kit de réparation provisoire de crevaison<sup>9</sup> est utilisé pour colmater une crevaison, contrôler et ajuster la pression de gonflage du pneumatique.

Les voitures équipées d'une roue de secours\* n'ont pas de kit de réparation de crevaison.

Le kit de réparation provisoire de crevaison se compose d'un compresseur et d'un flacon contenant du liquide d'étanchéité. L'agent d'étanchéité sert pour une réparation provisoire.

### **i** NOTE

Le liquide d'étanchéité est efficace sur les pneus dont la crevaison a eu lieu sur la bande de roulement mais sa capacité est plus limitée si la crevaison se trouve sur le flanc du pneu. N'utilisez pas le kit de réparation de crevaison sur des pneus présentant des dégâts/fissures plus importantes ou d'autres dommages similaires.

### **i** NOTE

Le compresseur est destiné à la réparation provisoire de pneu et homologué par Volvo.

## Emplacement

Le kit de réparation de crevaison se trouve dans le bloc de mousse sous le plancher du compartiment à bagages.

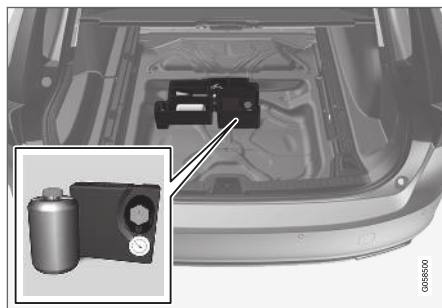

## Concerne une voiture bi-carburant\*

Le kit de réparation provisoire de crevaison est rangé derrière une trappe latérale sur le côté gauche du compartiment à bagages.

## Date de péremption du liquide d'étanchéité

Le flacon de liquide d'étanchéité doit être remplacé si la date de péremption est dépassée (sur l'autocollant du flacon). Traitez l'ancien flacon comme un déchet dangereux pour l'environnement.

## Informations associées

- Utiliser le kit de réparation de crevaison (p. 621)
- Gonfler un pneumatique avec le compresseur du kit de réparation de crevaison (p. 624)
- Pneus (p. 598)

<sup>9</sup> Temporary Mobility Kit (TMK)

## Utiliser le kit de réparation de crevaison

Réparer une crevaison avec le kit de réparation provisoire de crevaison, Temporary Mobility Kit (TMK).

### Vue d'ensemble

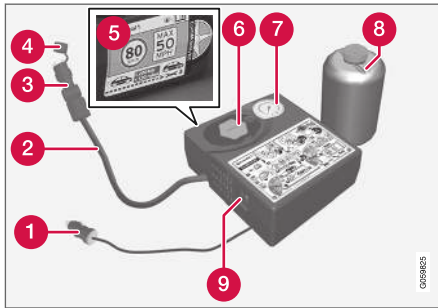

- 1 Câble électrique
- 2 Flexible pneumatique
- 3 Réducteur de pression
- 4 Couvercle de protection
- 5 Autocollant, vitesse maximale autorisée
- 6 Support de flacon (couvercle orange)
- 7 Manomètre

8 Flacon de liquide d'étanchéité

9 Interrupteur

### Raccorder

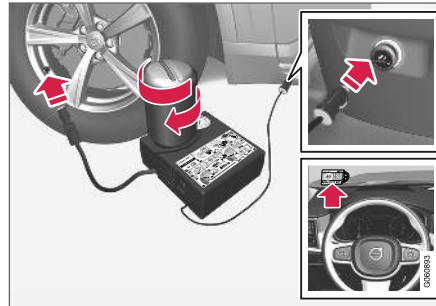

### **i** NOTE

Ne brisez pas le sceau du flacon avant utilisation. Le sceau se brise automatiquement lors du vissage du flacon.

### **!** ATTENTION

Pensez aux points suivants lorsque vous utilisez le système de réparation de crevaison :

- Le flacon de liquide d'étanchéité contient de l'éthanol 1,2 et du latex-caoutchouc naturel. L'ingestion de ces substances est dangereuse.
- Le contenu de ce flacon peut provoquer des réactions allergiques cutanées ou être potentiellement dangereux pour les voies respiratoires, la peau, le système nerveux central et les yeux.

Mesures de précautions :

- À conserver hors de portée des enfants.
- Toxique en cas d'ingestion.
- Évitez les contacts prolongés ou répétés avec la peau. Retirez les vêtements qui ont été souillés par du produit d'étanchéité.
- Lavez-vous minutieusement après manipulation.

Premiers secours :

- Peau : Nettoyez les zones concernées de la peau à l'eau et au savon. Contactez un médecin si les symptômes persistent.
- Yeux : Rincez abondamment avec de l'eau pendant au moins 15 minutes et soulevez régulièrement les paupières



supérieures et inférieures. Contactez un médecin si les symptômes persistent.

- Inhalation : Déplacez le blessé à l'air libre. Si l'irritation persiste, contactez un médecin.
- Ingestion : Ne provoquez pas de vomissements, sauf si le personnel médical vous en donne l'instruction. Contactez un médecin.
- Déchet : Confiez ce matériau et son conteneur à un établissement de collecte des déchets dangereux.

### ATTENTION

- Ne retirez pas le flacon lorsque vous utilisez le kit de réparation de crevaison.
- Ne retirez pas le flexible pneumatique lorsque vous utilisez le kit de réparation de crevaison.

1. Placez le triangle de présignalisation et allumez les feux de détresse si vous devez colmater un pneu dans un lieu exposé à la circulation.

Si la crevaison a été causée par un clou (ou tout autre objet similaire), laissez-le dans le pneu. Il aidera à colmater le trou.

2. Retirez l'autocollant indiquant la vitesse maximale autorisée placé sur le côté du compresseur. Collez-le bien en vue sur le pare-brise pour rappeler au conducteur que la vitesse est limitée. Ne conduisez pas à plus de 80 km/h (50 mph) après avoir utilisé le kit de réparation provisoire de crevaison.
3. Vérifiez que l'interrupteur est en position **0** (arrêt) et sortez le câble et le flexible pneumatique.
4. Dévissez le couvercle orange sur le compresseur puis le bouchon du flacon de produit d'étanchéité.
5. Vissez le flacon au fond du support.

Le flacon et son support sont munis d'une sécurité pour éviter les fuites de liquide d'étanchéité. Une fois le flacon vissé, il ne peut plus être dévissé du support. Le retrait du flacon doit être confié à un atelier. Volvo recommande un atelier Volvo agréé.

### ATTENTION

Ne dévissez pas le flacon, il est muni d'une sécurité pour éviter les fuites.

6. Dévissez le capuchon de valve de pneu et vissez à fond le raccord du flexible sur le filetage de la valve.

Vérifiez que le réducteur de pression sur le flexible est entièrement vissé.

7. Branchez le câble électrique à la prise 12 V la plus proche et démarrez la voiture.

### NOTE

Vérifiez qu'aucune autre prise 12 V n'est utilisée lorsque vous utilisez le compresseur.

### ATTENTION

Ne laissez aucun enfant seul dans la voiture si le moteur tourne.

### ATTENTION

L'inhalation de gaz d'échappement peut entraîner un danger de mort. Ne laissez jamais le moteur tourner dans des endroits fermés ou ne disposant pas d'une ventilation suffisante.

8. Démarrez le compresseur en plaçant l'interrupteur en position **I** (marche).

### ATTENTION

Ne restez jamais à côté d'un pneu pendant que le compresseur le gonfle. Si des craquelures ou des irrégularités apparaissent, arrêtez immédiatement le compresseur. Ne continuez pas votre route. Faites appel à un service d'assistance routière pour remorquer la voiture jusqu'à un atelier de pneumatiques. Volvo recommande un atelier de pneumatiques agréé.

### NOTE

Lorsque le compresseur est activé, la pression peut atteindre jusqu'à 6 bars (88 psi) mais elle baisse après environ 30 secondes.

9. Remplissez le pneu pendant 7 minutes.

### IMPORTANT

Le compresseur ne doit pas être utilisé pendant plus de 10 minutes. Risque de surchauffe.

10. Arrêtez le compresseur pour contrôler la pression sur le manomètre. La pression minimale est 1,8 bar (22 psi) et la pression maximale est 3,5 bars (51 psi). Si la pression du pneu est trop élevée, dégonflez avec le réducteur de pression.

### ATTENTION

Si la pression est inférieure à 1,8 bar (22 psi), le trou dans le pneu est trop gros. Ne continuez pas votre route. Faites appel à un service d'assistance routière pour remorquer la voiture jusqu'à un atelier de pneumatiques. Volvo recommande un atelier de pneumatiques agréé.

11. Arrêtez le compresseur et débranchez le câble électrique.
12. Dévissez le flexible pneumatique de la valve du pneu et remettez le capuchon sur la valve.

### NOTE

- Après le gonflage d'un pneu, remettez toujours le capuchon de valve pour éviter que cette dernière ne soit endommagée par des graviers, de la saleté, etc.
- Utilisez uniquement des capuchons en plastique. Les capuchons métalliques peuvent rouiller et être difficiles à retirer.

13. Remettez le couvercle de protection sur le flexible pneumatique pour éviter que le liquide d'étanchéité restant ne fuie. Placez l'équipement dans le compartiment à bagages.
14. Roulez dès que possible sur au moins 3 km (2 miles) à une vitesse maximale de 80 km/h (50 mph) afin que le liquide d'étanchéité fasse son effet dans le pneu puis faites un nouveau contrôle.

### NOTE

Du liquide d'étanchéité s'échappera par le trou de la crevaison lors des premiers tours de rotation de la roue.

### ATTENTION

Veillez à ce que personne ne se trouve à proximité de la voiture pour éviter de les projections de liquide d'étanchéité lorsque vous démarrez. La distance à respecter doit être d'au moins 2 mètres (7 pieds).

### 15. Contrôle

Raccordez le flexible pneumatique sur la valve de pneu. Vissez le raccord de valve à fond sur le filetage de la valve du pneu. Le compresseur doit être éteint.

- « 16. Relevez la pression du pneu sur le manomètre.
- Si elle est inférieure à 1,3 bar (19 psi), l'étanchéité du pneu n'est pas suffisante. Ne continuez pas votre route. Faites appel à une assistance routière pour le remorquage de la voiture.
  - Si la pression du pneu est supérieure à 1,3 bar (19 psi), le pneu doit être gonflé pour atteindre la pression indiquée sur l'autocollant de pression de gonflage situé sur le montant de porte du côté conducteur (1 bar = 100 kPa = 14,5 psi). Si la pression du pneu est trop élevée, dégonflez avec le réducteur de pression.

**i NOTE**

Le flacon de produit d'étanchéité et le flexible doivent être remplacés après utilisation. Volvo recommande de confier ces remplacements à un atelier Volvo agréé.

**⚠ ATTENTION**

Contrôlez la pression de pneu régulièrement.

Volvo recommande de vous rendre à l'atelier Volvo agréé le plus proche pour remplacer/réparer le pneu endommagé. Informez l'atelier que le pneu contient du liquide d'étanchéité.

Le flacon de produit d'étanchéité doit être remplacé après utilisation. Volvo recommande de confier le remplacement à un atelier Volvo agréé.

**⚠ ATTENTION**

La distance maximale autorisée avec un pneu rempli de liquide d'étanchéité est de 200 km (120 miles).

**i NOTE**

Le compresseur est un dispositif électrique. Respectez la réglementation locale en matière de gestion des déchets.

**Informations associées**

- Pression de pneu recommandée (p. 604)
- Kit de réparation de crevaison (p. 620)
- Gonfler un pneumatique avec le compresseur du kit de réparation de crevaison (p. 624)

**Gonfler un pneumatique avec le compresseur du kit de réparation de crevaison**

Le pneu d'origine de la voiture peut être gonflé à l'aide du compresseur du kit de réparation provisoire de crevaison.

1. Le compresseur doit être éteint. Veillez à ce que l'interrupteur soit en position **0** (arrêt) et sortez le câble électrique et le flexible pneumatique.
2. Dévissez le capuchon de valve de pneu et vissez à fond le raccord du flexible sur le filetage de la valve.  
  
Vérifiez que le réducteur de pression sur le flexible est entièrement vissé.
3. Branchez le câble électrique à la prise 12 V la plus proche et démarrez le moteur.

**⚠ ATTENTION**

L'inhalation de gaz d'échappement peut entraîner un danger de mort. Ne laissez jamais le moteur tourner dans des endroits fermés ou ne disposant pas d'une ventilation suffisante.

**⚠ ATTENTION**

Ne laissez aucun enfant seul dans la voiture si le moteur tourne.

4. Démarrez le compresseur en plaçant l'interrupteur en position **I** (marche).

**!** **IMPORTANT**

Risque de surchauffe. Le compresseur ne doit pas fonctionner plus de 10 minutes.

5. Gonflez le pneu à la pression indiquée sur l'autocollant de pressions de gonflage situé sur le montant de porte du côté conducteur. Si la pression du pneu est trop élevée, dégonflez avec le réducteur de pression.
6. Arrêtez le compresseur. Débranchez le flexible pneumatique et le câble électrique.
7. Remettez le capuchon de valve en place.

**i** **NOTE**

- Après le gonflage d'un pneu, remettez toujours le capuchon de valve pour éviter que cette dernière ne soit endommagée par des graviers, de la saleté, etc.
- Utilisez uniquement des capuchons en plastique. Les capuchons métalliques peuvent rouiller et être difficiles à retirer.

**i** **NOTE**

Le compresseur est un dispositif électrique. Respectez la réglementation locale en matière de gestion des déchets.

**Informations associées**

- Pression de pneu recommandée (p. 604)
- Utiliser le kit de réparation de crevaison (p. 621)
- Kit de réparation de crevaison (p. 620)





CHARGEMENT, RANGEMENTS ET HABITACLE

## Intérieur de l'habitacle

Vue d'ensemble de l'intérieur de l'habitacle et compartiments de rangement.

### Siège avant

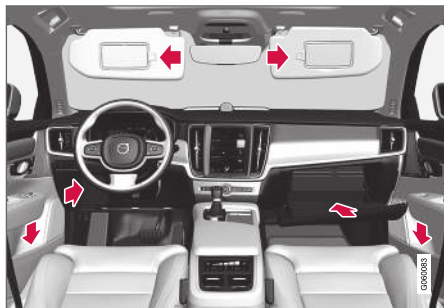

Compartiment de rangement dans les panneaux de porte et près du volant, boîte à gants et pare-soleil.

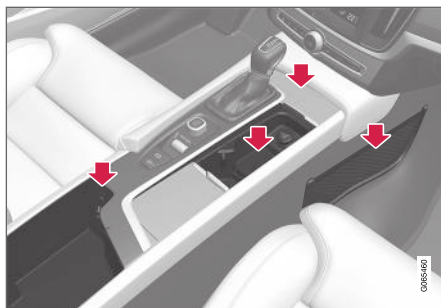

Compartiments de rangement avec porte-gobelets, prise électrique, filet de rangement\* et port USB dans la console tunnel.

### Siège arrière

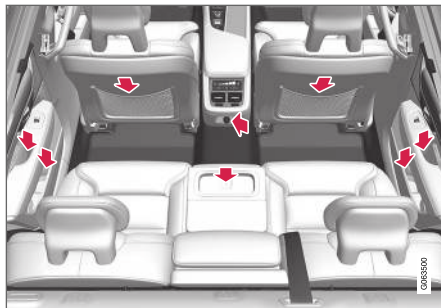

Compartiment de rangement dans le panneau de porte, porte-gobelets\* dans le dossier de la place centrale, compartiment de rangement\* sur le dossier du siège avant, prise électrique dans la console tunnel.

### **!** ATTENTION

Rangez les objets libres comme les téléphones mobiles, les appareils photo, les télécommandes d'équipements auxiliaires dans la boîte à gants ou d'autres compartiments. En cas de freinage violent ou d'accident, ils risqueraient de blesser les passagers.

### **!** IMPORTANT

Pensez qu'un objet métallique peut facilement rayer les surfaces brillantes, par exemple. Ne placez donc ni clés, ni téléphones ni aucun autre objet sur des surfaces fragiles.

### Informations associées

- prise électrique (p. 630)
- Utiliser la boîte à gants (p. 634)
- Pare-soleil (p. 635)
- Console du tunnel (p. 629)
- Connecter une unité au port USB (p. 555)

## Console du tunnel

La console de tunnel se trouve entre les sièges avant.

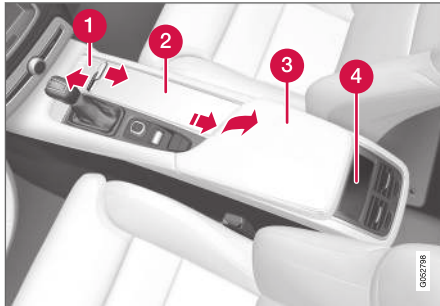

- 1 Compartiment de rangement avec couvercle\*. Une pression sur la poignée permet d'ouvrir/fermer le couvercle.
- 2 Compartiment de rangement avec porte-gobelets et prise 12 V.
- 3 Compartiment de rangement et port USB sous l'accoudoir.
- 4 Commande de climatisation pour les sièges arrière\* ou le compartiment de rangement.

### **ATTENTION**

Rangez les objets libres comme les téléphones mobiles, les appareils photo, les télécommandes d'équipements auxiliaires dans la boîte à gants ou d'autres compartiments. En cas de freinage violent ou d'accident, ils risqueraient de blesser les passagers.

### **NOTE**

L'un des capteurs de l'alarme\* se trouve sous le porte-gobelet de la console de tunnel. Évitez de placer des pièces de monnaie, des clés ni d'autres objets métalliques dans le porte-gobelet qui risqueraient de déclencher l'alarme.

### **IMPORTANT**

Pensez qu'un objet métallique peut facilement rayer les surfaces brillantes, par exemple. Ne placez donc ni clés, ni téléphones ni aucun autre objet sur des surfaces fragiles.

### Informations associées

- Intérieur de l'habitacle (p. 628)
- prise électrique (p. 630)
- Commandes climatiques (p. 226)

## prise électrique

La console de tunnel comporte deux prises électriques 12 V et une prise électrique 230 V\*. Le coffre/compartiment à bagages est doté d'une prise électrique 12 V\*.

En cas de problème avec une prise électrique, contactez un atelier. Un atelier Volvo agréé est recommandé.

### Prise électrique 12 V



Prise électrique 12 V sur la console de tunnel, sièges avant.

Les prises 12 V peuvent être utilisées pour alimenter divers accessoires adaptés, comme par

exemple des lecteurs multimédia, des glacières et des téléphones mobiles.



Prise électrique 12 V sur la console de tunnel, banquette arrière.



Prise électrique 12 V dans le compartiment/coffre à bagages\*.

### Prise haute tension\*



Prise électrique dans la console tunnel, banquette arrière.

La prise haute tension\* peut être utilisée pour alimenter divers accessoires adaptés, par ex. un chargeur ou un ordinateur portable.

### Indicateur de statut, prise haute tension

Un témoin LED<sup>1</sup> sur la prise indique son statut :

<sup>1</sup> Diode lumineuse (Light Emitting Diode)

Indication du statut	Cause	Mesure
Lumière fixe verte	La prise délivre le courant à un contact branché.	Aucune.
Lumière clignotante orange	Le convertisseur de tension de la prise est trop chaud (par ex. si l'accessoire nécessite une forte puissance, ou s'il fait très chaud dans l'habitacle).	Débranchez le contact, laissez le convertisseur de tension refroidir et rebranchez le contact.
	L'accessoire connecté demande trop de puissance (de manière momentanée ou constante) ou ne fonctionne pas.	Aucune. L'accessoire ne peut pas utiliser la prise.
Témoin éteint	La prise ne perçoit aucun contact branché.	Vérifiez que le contact est bien inséré dans la prise.
	La prise n'est pas activée.	Placez le contact d'allumage du système électrique de la voiture sur I.
	La prise a été activée puis s'est désactivée.	Démarrez le moteur et/ou chargez la batterie de démarrage.

### Informations associées

- Intérieur de l'habitacle (p. 628)
- Utiliser les prises électriques (p. 632)

## Utiliser les prises électriques

Les prises 12 V peuvent être utilisées pour alimenter divers accessoires adaptés, comme par exemple des lecteurs multimédia, des glacières et des téléphones mobiles.

Les prises haute tension\* peuvent être utilisées pour alimenter divers accessoires adaptés, par ex. un chargeur ou un ordinateur portable.

Pour que les prises fournissent du courant, la voiture doit être au moins en position de contact I. Les prises sont ensuite actives tant que le niveau de la batterie de démarrage n'est pas trop bas.

Les prises se désactivent dès que le moteur est coupé et la voiture verrouillée. Les prises sont encore actives durant 7 minutes maximum si le moteur est coupé mais que la voiture reste non verrouillée ou verrouillée avec les serrures à pêne dormant temporairement désactivées.

### NOTE

N'oubliez pas que l'utilisation des prises électriques alors que le moteur est à l'arrêt risque d'entraîner une réduction notable du niveau de batterie qui pourrait provoquer une limitation de l'utilisation d'autres fonctions.

Les accessoires connectés à une prise électrique peuvent être activés même lorsque le système électrique de la voiture est éteint ou lors du préconditionnement. Pour cette raison, il convient de débrancher les contacts lorsque les accessoires ne sont pas utilisés afin d'éviter que la batterie de démarrage ne se décharge.

### ATTENTION

- N'utilisez pas d'accessoires avec des contacts volumineux ou lourds qui risqueraient d'endommager la prise ou de se détacher pendant la conduite.
- N'utilisez pas d'accessoires qui pourraient provoquer des perturbations sur le récepteur radio ou le système électrique de la voiture par exemple.
- Placez l'accessoire de façon qu'il ne risque pas de blesser le conducteur ni les passagers en cas de freinage brusque ou de collision.
- Surveillez les accessoires branchés. Ils peuvent produire de la chaleur et brûler les passagers ou l'aménagement intérieur de la voiture.

## Utiliser les prises 12 V

1. Enlevez les caches (console tunnel) ou abaissez le couvercle (coffre/compartiment à bagages) devant la prise et connectez l'accessoire.
2. Débranchez l'accessoire et reposez les caches (console tunnel) ou relevez le couvercle (coffre/compartiment à bagages) dès que la prise n'est plus utilisée ou est laissée sans surveillance.

**! IMPORTANT**

La puissance maximale est de 120 W (10 A) par prise.

**Utiliser les prises à haute tension**

1. Abaissez la trappe devant la prise et connectez l'accessoire.
  - > Le témoin LED<sup>2</sup> sur la prise indique son statut.
2. Vérifiez que le témoin s'allume en vert de manière continue - à ce moment-là seulement le courant est délivré.
3. Débranchez la fiche de l'accessoire - ne tirez pas sur le fil.

Remontez la trappe lorsque la prise n'est pas utilisée ou laissée sans surveillance.

**! IMPORTANT**

La puissance maximale est de 150 W.

**! ATTENTION**

Ne modifiez ou ne réparez jamais vous-même la prise haute tension. Volvo recommande de contacter un atelier Volvo agréé.

**! ATTENTION**

- N'utilisez que des accessoires en bon état et qui fonctionnent correctement. Les accessoires doivent être prévus pour une utilisation avec une tension de 230 V (50 Hz) et pourvus de contacts adaptés à la prise. Les accessoires doivent porter le label CE, le label UL ou tout autre label de sécurité similaire.
- Ne laissez jamais une prise, un contact ou un accessoire entrer au contact de l'eau ou de tout autre liquide. Ne touchez et n'utilisez jamais une prise qui semble endommagée ou qui a été au contact de l'eau ou de tout autre liquide.
- Ne branchez pas de multiprises, d'adaptateurs ni de rallonges à la prise. Cela risquerait de neutraliser ses fonctions de sécurité.
- La prise est pourvue d'un clapet de protection pour éviter tout contact accidentel. Veillez à ce que personne n'introduise les doigts dans la prise ou ne l'endommage de manière à dégrader le clapet. Ne laissez pas les enfants sans surveil-

lance dans la voiture si la prise est alimentée.

Le non-respect des consignes ci-dessus peut entraîner des chocs électriques graves ou mortels.

**Informations associées**

- prise électrique (p. 630)
- Intérieur de l'habitacle (p. 628)

<sup>2</sup> Diode lumineuse (Light Emitting Diode)

## Utiliser la boîte à gants

La boîte à gants est placée côté passager. La boîte à gants peut accueillir le Manuel de conduite et d'entretien imprimé et des cartes routières par exemple. Elle comporte aussi un compartiment pour stylo et un porte-carte.

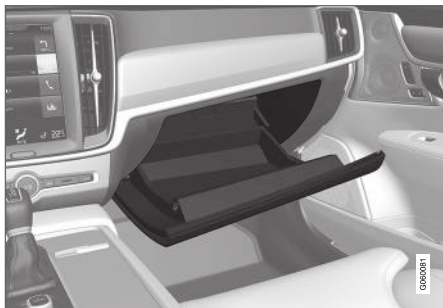

### Verrouiller et déverrouiller la boîte à gants\*

La boîte à gants peut être verrouillée, par exemple lorsque vous confiez votre voiture pour son entretien, dans un hôtel, etc. La boîte à gants ne peut être verrouillée/déverrouillée qu'avec la clé fournie.

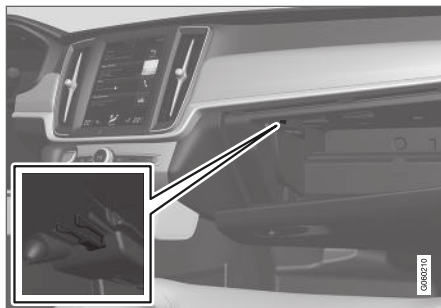

Logement prévu pour la clé. L'illustration est schématisique, l'apparence peut être différente.

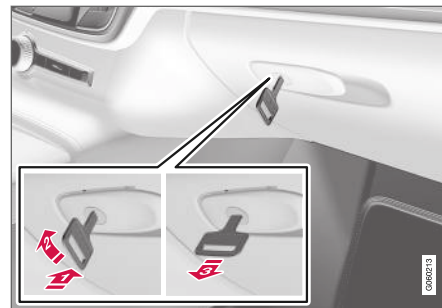

L'illustration est schématisique, l'apparence peut être différente.

Pour verrouiller la boîte à gants :

- 1 Insérez la clé dans la serrure de la boîte à gants.
  - 2 Tournez la clé de 90 degrés dans le sens horaire.
  - 3 Retirez la clé.
- Procédez dans l'ordre inverse pour le déverrouillage.



### Utiliser la boîte à gants comme compartiment réfrigéré\*

Vous pouvez utiliser la boîte à gants pour rafraîchir une boisson ou de la nourriture par exemple. La fonction réfrigération fonctionne lorsque la climatisation est activée (c'est à dire lorsque la position de contact **II** est sélectionnée ou lorsque le moteur est en marche).

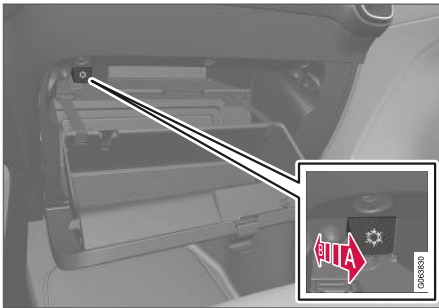

L'illustration est schématique, l'apparence peut être différente.

**A** Activer la réfrigération

**B** Désactiver la réfrigération

- Pour activer ou désactiver la réfrigération, poussez la commande en butée vers l'habitacle/la boîte à gants.

### Informations associées

- Intérieur de l'habitacle (p. 628)
- Verrouillage privé (p. 295)

### Pare-soleil

Des pare-soleils, placés sur le plafonnier, sont à disposition du conducteur et du passager avant. Il est possible de les abaisser et de les orienter sur le côté au besoin.

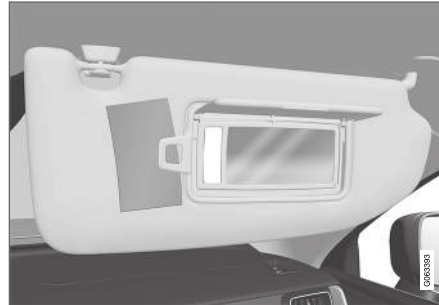

L'illustration est schématique, l'apparence peut être différente.

L'éclairage\* du miroir s'allume automatiquement lorsque vous en soulevez le couvercle.

Le cadre du miroir comporte une pince où vous pouvez ranger des cartes ou des tickets par exemple.

### Informations associées

- Intérieur de l'habitacle (p. 628)

### Compartiment à bagages

La voiture dispose d'un espace de chargement flexible qui permet de transporter et d'arrimer de grands éléments.

L'abaissement du dossier de la banquette arrière agrandit considérablement le compartiment bagages. Utilisez les anneaux de retenue de charge ou le dispositif de retenue pour sacs à provisions afin de bien maintenir la charge en place. Le cache-bagages extensible\* permettra quant à lui de cacher le chargement dès que souhaité.

Sous le plancher du compartiment à bagages se trouvent l'œillet de remorquage et le kit de réparation de crevaison ou une roue de secours\*.

### Informations associées

- Recommandations pour le chargement (p. 636)
- Crochets pour sacs à provisions (p. 637)
- Œillets de retenue de charge (p. 638)
- Monter et démonter le cache-bagages\* (p. 640)

## Recommandations pour le chargement

Plusieurs points sont à prendre en compte pour le chargement de la voiture.

La capacité de chargement dépend du poids en ordre de marche. Le poids des passagers et des accessoires montés réduit la capacité de chargement du poids équivalent.

### ATTENTION

Le comportement de la voiture varie selon le poids et la répartition de son chargement.

## Charger dans le compartiment à bagages

- Bloquez le chargement contre le dossier de la banquette arrière.
- Centrez la charge.
- Les objets lourds doivent être placés aussi bas que possible. Évitez de placer des charges lourdes sur le dossier replié.
- Protégez les bords coupants avec un matériau mou.
- Fixez tous les bagages avec des sangles dans les anneaux d'arrimage de charge.

### ATTENTION

N'oubliez pas que le poids à l'impact d'un objet non attaché de 20 kg (44 livres) est de 1 000 kg (2 200 livres) lors d'une collision frontale à 50 km/h (30 mph).

### ATTENTION

Laissez un espace de 10 cm (4 pouces) entre la vitre latérale et la charge si celle-ci arrive au-dessus du bord inférieur de la vitre des portes. Sinon, l'effet de protection du rideau gonflable caché dans le plafond de la voiture disparaît.

### ATTENTION

Fixez toujours une charge. Dans le cas contraire, elle risque de pénétrer dans l'habitacle en cas de freinage brutal et de blesser les passagers.

Protégez les bords coupants et les coins saillants avec un matériau doux.

Coupez le moteur et serrez le frein de stationnement lors du chargement/déchargement d'objets longs. Autrement, la charge risque de buter contre le levier ou le sélecteur de vitesses et d'engager un rapport, ce qui pourrait entraîner le déplacement de la voiture.

## Augmenter le volume du compartiment à bagages

Afin d'agrandir le compartiment à bagages et de faciliter le chargement, le dossier de la banquette arrière peut être rabattu. Veillez à ce qu'aucun objet ne vienne empêcher le fonctionnement du système WHIPS des sièges avant si l'un des sièges arrière est abaissé.

Il existe une trappe dans la banquette arrière pour le chargement d'objets longs et fins.

## Informations associées

- Cœils de retenue de charge (p. 638)
- Rabattre le dossier de la banquette arrière (p. 206)
- Trappe pour les objets longs dans la banquette arrière (p. 639)
- Charge sur le toit et chargement sur barres de toit (p. 637)
- Contrôle d'assiette\* et amortissement (p. 492)
- Poids (p. 717)

## Charge sur le toit et chargement sur barres de toit

Pour tout chargement sur le toit de la voiture, nous vous recommandons d'utiliser un dispositif développé par Volvo.

Vous éviterez ainsi d'endommager la voiture et assurerez la plus grande sécurité. Vous pouvez vous procurer des barres de toit Volvo auprès de votre réparateur Volvo agréé.

Conformez-vous aux instructions de montage fournies avec les barres de toit.

- Répartissez uniformément la charge sur les barres. La charge la plus lourde doit se trouver dessous.
- Contrôlez régulièrement que les barres de toit et la charge sont correctement fixées. Arrimez bien la charge à l'aide de sangles.
- Si la charge est plus longue que la voiture à l'avant, un canot ou un kayak par exemple, placez l'anneau de remorquage dans son emplacement à l'avant et utilisez-le pour fixer la sangle.
- La prise au vent et la consommation augmentent avec la taille de la charge.
- Roulez en douceur. Évitez les accélérations brutales, les freinages trop brusques ou les virages pris trop rapidement.

### **ATTENTION**

Le centre de gravité et le comportement de la voiture ne sont plus les mêmes lorsque vous transportez une charge sur le toit.

Respectez les caractéristiques de la voiture concernant les poids et charges maximales autorisées.

### Informations associées

- Recommandations pour le chargement (p. 636)
- Poids (p. 717)

## Crochets pour sacs à provisions

Les crochets pour sacs à provisions maintiennent les sacs en place et empêchent ceux-ci de se retourner et leur contenu de se répandre dans le compartiment à bagages.

### Sur les côtés

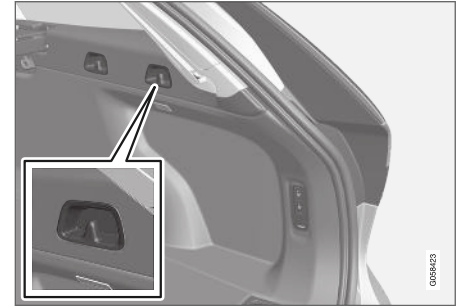

Les panneaux latéraux comportent également deux crochets pour sacs à provisions (un de chaque côté du compartiment à bagages).

### **IMPORTANT**

Les crochets pour sacs à provisions supportent une charge maximale de 5 kg (11 lbs).

#### « Sous la trappe de plancher\*



Deux crochets pour sacs à provisions et une sangle élastique<sup>3</sup> sont fixés sur le couvercle (partie de la trappe de plancher) dans le compartiment à bagages. La sangle peut être installée selon quatre positions différentes.

Pour utiliser les crochets pour sacs à provisions, relevez le couvercle. Fixez les sacs dans une position adéquate avec la sangle élastique. Si les sacs sont munis de poignées et ont la hauteur correspondante, fixez-les avec les crochets.

#### Informations associées

- Recommandations pour le chargement (p. 636)
- Monter et démonter le filet de protection\* (p. 644)

- Monter et démonter le cache-bagages\* (p. 640)
- Monter et démonter la grille de protection\* (p. 642)

#### « Oeillets de retenue de charge

Les œillets d'arrimage de charge servent à fixer des sangles pour maintenir les charges dans le coffre à bagages.

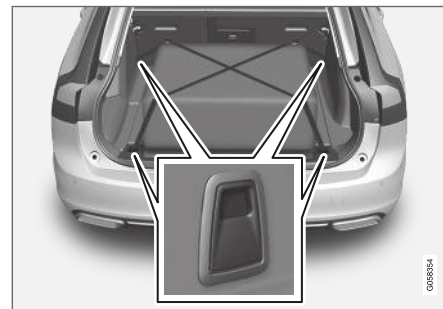

#### ⚠ ATTENTION

Les objets durs, tranchants et/ou lourds simplement posés ou qui dépassent peuvent entraîner des blessures en cas de freinage violent.

Attachez toujours les objets lourds ou de grande taille avec l'une des ceintures de sécurité ou une sangle de retenue.

<sup>3</sup> Il est possible de commander de nouvelles sangles élastiques auprès de votre réparateur Volvo.

**Informations associées**

- Recommandations pour le chargement (p. 636)
- Poids (p. 717)

**Trappe pour les objets longs dans la banquette arrière**

La trappe dans le dossier de la banquette arrière permet de transporter des objets longs et étroits comme des skis par exemple.

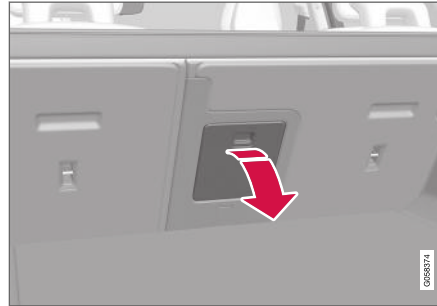

L'illustration est schématique, les détails peuvent varier selon le modèle de la voiture.

1. Dans le compartiment à bagages, saisissez la poignée de la trappe et ouvrez-la.
2. Abaissez l'accoudoir de la banquette arrière en avant.

La trappe pour les objets longs doit être fermée pour utiliser le verrouillage privé.

**Concerne une voiture bi-carburant\***

En raison du plancher de chargement surélevé dans les voitures avec réservoir de gaz, il n'est pas possible d'utiliser la trappe pour objets longs.

**Informations associées**

- Recommandations pour le chargement (p. 636)
- Verrouillage privé (p. 295)
- Œillets de retenue de charge (p. 638)

## Monter et démonter le cache-bagages\*

En place, le cache-bagages empêche de voir ce qui se trouve dans le compartiment à bagages.

### Monter le cache-bagages

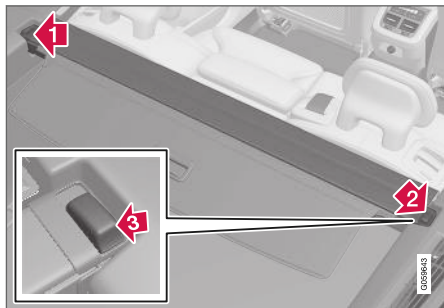

- ➊ Placez l'une des extrémités du cache-bagages dans la fixation du panneau latéral du compartiment à bagages.
- ➋ Placez ensuite l'autre extrémité dans la fixation du panneau latéral du côté opposé.
- ➌ Appuyez sur les extrémités de chaque côté (une à la fois).
  - > Lorsqu'un clic retentit et que le repère rouge de chaque extrémité disparaît, le cache-bagages est correctement fixé. Vérifiez qu'il est bien en place.

4.

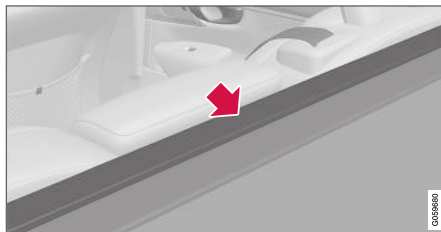

Sortez la partie avant du cache-bagages pour recouvrir l'espace situé entre le cache-bagages et le dossier de la banquette arrière.

### ! IMPORTANT

Le plateau est muni de deux éléments en plastique qui servent de support pour le maintenir en place.

Les éléments en plastique ne doivent pas être utilisés pour accrocher des sacs à provisions. Ils ne sont pas conçus pour cet usage et risquent de casser.

Si le filet\* doit être utilisé avec le cache-bagages, il convient de monter le filet en premier.

## Démonter le cache-bagages

En position repliée :

1. Appuyez sur le bouton de l'une des extrémités du cache-bagages et sortez-la.
2. Levez/inclinez doucement le cache-bagages.
  - > L'autre extrémité se détache alors automatiquement et vous pourrez sortir le cache du compartiment à bagages.

### Informations associées

- Utiliser le cache-bagage\* (p. 641)
- Recommandations pour le chargement (p. 636)

## Utiliser le cache-bagage\*

Le cache-bagages peut être installé en deux positions différentes : une qui couvre l'intégralité du compartiment et un autre, dite "de chargement" qui ne le couvre que partiellement pour faciliter l'accès au fond du compartiment.

### Couverture intégrale

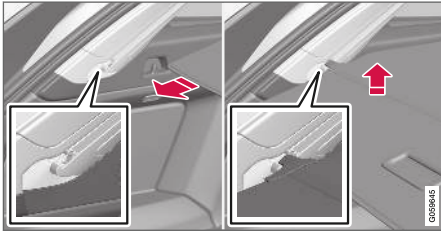

1. Saisissez la poignée et tirez le cache-bagages pour le passer au-dessus des panneaux latéraux du compartiment à bagages. Tirez jusqu'au bout.
2. Insérez les ergots de fixation du cache-bagages dans les gorges des panneaux latéraux. Relâchez tout en inclinant la poignée légèrement vers le haut pour accrocher les ergots de fixation.
  - > Le cache-bagages est verrouillé dans sa position de couverture intégrale.

### ! IMPORTANT

Ne placez jamais d'objet sur le cache-bagages.

### Position de chargement

A partir de la position de couverture intégrale :

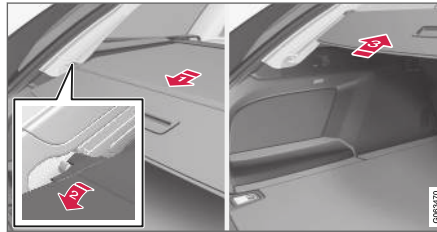

- 1 Saisissez la poignée et tirez en arrière jusqu'au bout.
- 2 Inclinez le cache-bagages vers le bas.
- 3 Déplacez le cache-bagages et ses ergots de fixation doucement vers l'avant et vers le haut, sur les crochets.
  - > Le cache-bagages se rétracte jusqu'en position "de chargement".

Pour passer de la position "de chargement" à la couverture intégrale :

1. Saisissez la poignée et tirez le cache-bagages jusqu'au bout.

2. Relâchez la poignée pour permettre aux goudjons de fixation de s'accrocher aux crochets.
  - > Le cache-bagages est verrouillé dans sa position de couverture intégrale.

Le cache-bagages automatique\* permet de passer de la position de couverture intégrale à la position de chargement à chaque ouverture du hayon et inversement lors de la fermeture. Le cache-bagages détecte tout obstacle à son mouvement et repart automatiquement en sens inverse.

### ! ATTENTION

Gardez à l'esprit qu'il existe un risque de pincement lors de l'ouverture et de la fermeture du cache-bagages automatique\*.

### ! IMPORTANT

Si des objets volumineux sont placés dans le compartiment à bagages, le cache-bagages automatique\* doit être enroulé pour éviter qu'il ne heurte la charge.

### i NOTE

Il peut arriver que de basses températures dans l'habitacle empêchent le déplacement automatique du cache-bagages.

#### ◀ Pour rentrer le dispositif

1. A partir de la position de couverture intégrale :

Levez la poignée et tirez-la vers l'arrière de manière à ce que les goujons de fixation du cache-bagages sortent des encoches et se libèrent.

À partir de la position de chargement :

Saisissez la poignée et sortez le cache-bagages des encoches puis tirez-le jusqu'en position de couverture intégrale. Levez la poignée et tirez-la vers l'arrière de manière à ce que les goujons de fixation sortent des encoches et se libèrent.

2. Accompagnez le cache-bagages avec les goujons de fixation au-dessus des panneaux latéraux jusqu'à ce qu'il soit entièrement enroulé.

N'oubliez pas qu'un cache-bagages enroulé peut gêner la visibilité vers l'arrière.

#### Informations associées

- Monter et démonter le cache-bagages\* (p. 640)

### Monter et démonter la grille de protection\*

La grille de protection empêche la charge ou un animal de compagnie dans le compartiment à bagages d'être projeté dans l'habitacle.

La grille de protection est testée pour les accidents conformément à la réglementation ECE R17 et répond aux exigences de robustesse de Volvo.

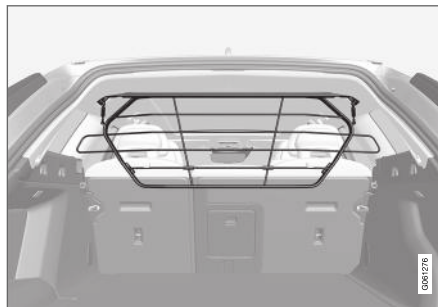

Pour des raisons de sécurité, la grille de protection doit toujours être fixée et accrochée correctement.

#### **⚠ ATTENTION**

Personne ne doit se trouver dans le compartiment à bagages lorsque la voiture est en mouvement. Cette règle permet d'éviter les blessures en cas de freinage brusque ou d'accident.

#### Pour la pose

#### **! IMPORTANT**

La grille de protection ne doit être utilisée qu'en position arrière (derrière la banquette arrière), comme décrit ici.

Avant la première installation de la grille de protection, les fixations en plastique au plafond doivent être remplacées par des fixations en acier. Volvo recommande de confier le remplacement de ces fixations au plafond à un atelier Volvo agréé ou à un réparateur.

1. Rabattez le dossier de la banquette arrière vers l'avant.
2. Veillez à orienter correctement la grille de protection. Faites entrer la grille par l'une des portes arrière.



3.

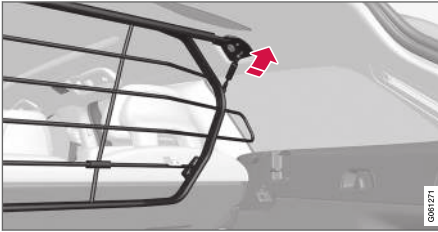

Placez les fixations de la grille de protection dans les fixations au plafond.

L'aide de deux personnes pour maintenir la grille de protection en place est recommandée pour l'étape suivante.

4.

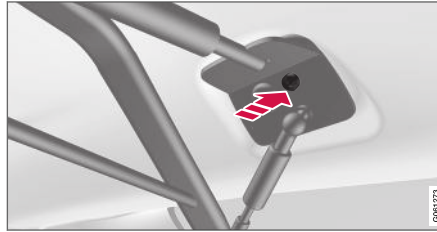

Montez la vis fournie et serrez à l'aide de la clé fournie de 6 mm. Répétez la procédure de l'autre côté. Couple de serrage recommandé : 20 Nm (15 pied-livre).

> Contrôlez que la grille est correctement fixée.

5. Relevez le dossier en position verticale.

Pour plus d'informations concernant les outils nécessaires et la méthode de pose/dépose, consultez les instructions<sup>4</sup> fournies dans l'emballage de la grille.



### IMPORTANT

La grille de protection ne peut pas être levée ni abaissée lorsque le cache-bagages est installé.

### Informations associées

- Recommandations pour le chargement (p. 636)
- Œillets de retenue de charge (p. 638)

<sup>4</sup> Instructions de pose n° 31659257.

## Monter et démonter le filet de protection\*

Un filet de protection empêche la charge d'être projetée dans l'habitacle en cas de freinage brusque.

Le filet de chargement se monte dans quatre points de fixation.



Par mesure de sécurité, le filet de chargement doit toujours être fixé selon les instructions ci-dessous.

Le filet est en nylon résistant et peut être fixé à deux endroits dans la voiture :

- Montage arrière, derrière la banquette arrière.
- Montage avant, derrière les sièges avant.

### ATTENTION

Les charges dans le compartiment de chargement doivent être bien arriérées même si le filet de protection est bien monté.

## Monter le filet de protection

### Montage arrière

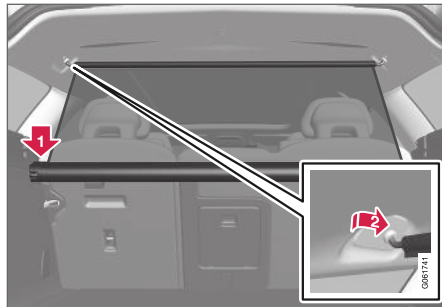

1. Rabattez éventuellement le dossier de banquette arrière pour faciliter le montage.
2. Placez les extrémités de la cassette du filet sur les œillets de fixation situés dans les renforcements des panneaux latéraux. Insérez les extrémités, une à la fois. Contrôlez que la cassette est bien fixée.
3. Tirez le filet vers le haut.

4. Accrochez l'un des crochets du filet dans la fixation arrière au plafond et poussez-le à fond en avant.
5. Accrochez l'autre crochet du côté opposé et poussez-le à fond en avant.

### Montage avant

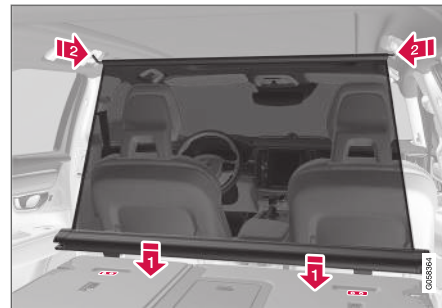

1. Rabattez le dossier de la banquette arrière vers l'avant.
2. Passez les rails de fixation de la cassette du filet devant les ergots de fixation du dossier.
3. Insérez la cassette sur les ergots de fixation.
4. Tirez le filet vers le haut.
5. Accrochez l'un des crochets du filet dans la fixation avant au plafond et poussez-le à fond en avant.
6. Accrochez l'autre crochet du côté opposé et poussez-le à fond en avant.

## Démonter le filet de protection

1. Détachez le filet des fixations au plafond en poussant les crochets en arrière. Laissez le filet s'enrouler dans la cassette.
- 2.

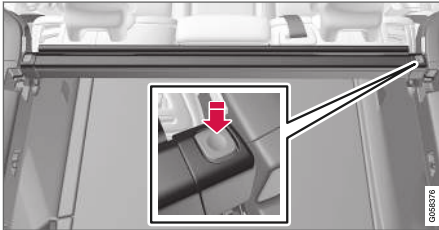

Montage arrière :

Appuyez sur le bouton de chaque côté de la cassette pour détacher les extrémités des œillets de fixation. Retirez le filet.

Montage avant :

Décrochez la cassette des ergots de fixation et retirez le filet.

## Informations associées

- Recommandations pour le chargement (p. 636)
- Œillets de retenue de charge (p. 638)

## Trousse de premier secours\*

La trousse de premier secours renferme le matériel nécessaire aux premiers soins.

Placez la trousse de premiers secours derrière la bande élastique si la voiture en est équipée.

## Informations associées

- Compartiment à bagages (p. 635)

## Triangle de présignalisation

Utilisez le triangle de présignalisation pour indiquer aux autres usages de la route si vous devez vous arrêter dans un lieu exposé à la circulation.

Activez également les feux de détresse.

## Compartiment de rangement

Le triangle de présignalisation se trouve sous le panneau situé à l'intérieur du hayon.

## Dépliez le triangle de présignalisation

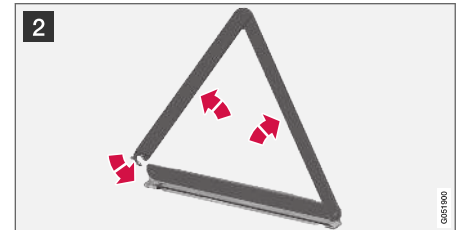
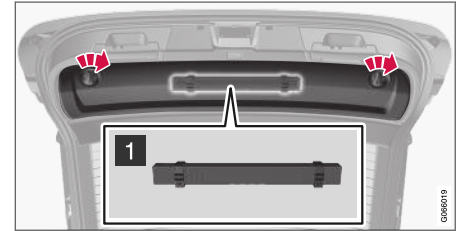

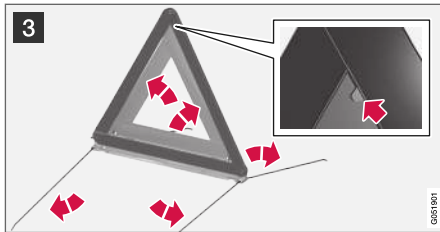

**1** Détachez le panneau à l'intérieur du hayon en tournant d'abord les deux poignées d'un quart de tour puis en le décrochant. Mettez le panneau de côté.

Ouvrez le loquet et sortez l'étui.

**2** Sortez le triangle de présignalisation de sa housse, déployez-le et positionnez-le.

**3** Déployez les pieds du triangle de présignalisation.

Respectez la réglementation concernant l'utilisation du triangle de présignalisation. Placez le triangle de présignalisation en tenant compte de la circulation pour choisir l'emplacement.

Veillez à ce que le triangle de présignalisation avec sa housse soit bien fixé dans son compartiment après utilisation, et que la trappe soit bien refermée.

### Informations associées

- Compartiment à bagages (p. 635)
- Feux de détresse (p. 167)

MAINTENANCE ET ENTRETIEN

## Programme d'entretien Volvo

Afin de conserver le haut niveau de sécurité routière, de fonctionnement et la fiabilité de la voiture, il convient de respecter le programme d'entretien indiqué dans le carnet d'entretien et de garantie.

Volvo recommande de confier l'entretien et les réparations à un atelier Volvo agréé. Les ateliers Volvo agréés disposent en effet du personnel, des outils spéciaux et de la documentation technique leur permettant de garantir un service de la plus haute qualité.

### IMPORTANT

Pour que la garantie de Volvo reste valable, il est important que vous suiviez les instructions du carnet d'entretien et de garantie.

## Informations associées

- Etat de la voiture (p. 651)
- Prendre un rendez-vous pour un entretien ou une réparation (p. 651)
- Branchement d'équipements à la prise diagnostic de la voiture (p. 42)
- Inspection et entretien du système de gaz de véhicule\* (p. 658)
- Entretien de la climatisation (p. 658)
- Entretien du système de freinage (p. 468)

- Vue d'ensemble du compartiment moteur (p. 659)

## Transfert de données entre la voiture et l'atelier par Wi-Fi

Les ateliers Volvo ont un réseau Wi-Fi spécifique permettant un transfert de données sécurisé entre votre voiture et l'atelier. Grâce au transfert de données des informations de diagnostic et de logiciel sur le réseau de l'atelier, votre visite est simplifiée et plus efficace.

Lorsque vous arrivez à l'atelier, le technicien de maintenance voudra peut-être connecter votre voiture par Wi-Fi au réseau de l'atelier pour effectuer une recherche de pannes et télécharger un logiciel. Pour ce type de communication, la voiture ne se connecte qu'au réseau d'un atelier. Il n'est pas possible de connecter la voiture à un autre réseau Wi-Fi (comme votre réseau domestique par exemple), comme à un réseau d'atelier.

## Connexion avec une télécommande

La connexion est généralement assurée par le technicien de maintenance, à l'aide des boutons de la télécommande. Il est donc essentiel de prendre une clé comportant des boutons lorsque vous visitez l'atelier. Trois pression sur le bouton de verrouillage de la télécommande permettent de connecter la voiture au réseau de l'atelier par Wi-Fi.

Lorsque la voiture est connectée à un réseau Wi-Fi, le symbole  est affiché à l'écran central.

**ATTENTION**

Ne conduisez pas la voiture lorsqu'elle est connectée au système et au réseau de l'atelier.

**Informations associées**

- Gérer les mises à jour du système au moyen du Download Center (p. 649)
- Prendre un rendez-vous pour un entretien ou une réparation (p. 651)

**Download Center**

Les mises à jour d'un grand nombre de systèmes de la voiture peuvent être effectuées sur l'écran central, une fois la voiture connectée à Internet<sup>1</sup>.

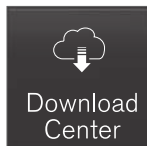

L'application **Centre de téléchargement** est activée à partir de la vue Applications sur l'écran central et permet de :

- rechercher et mettre à jour le logiciel du système
- mettre à jour les données cartographiques pour Sensus Navigation\*
- télécharger, mettre à jour et désinstaller les applications.

**Informations associées**

- Gérer les mises à jour du système au moyen du Download Center (p. 649)
- Télécharger des applications (p. 539)
- Mettre à jour les applications (p. 540)
- Supprimer des applications (p. 541)
- Voiture connectée à internet\* (p. 574)
- Naviguer parmi les vues de l'écran central (p. 118)

**Gérer les mises à jour du système au moyen du Download Center**

Les mises à jour système d'une voiture connectée à Internet et de l'Infotainment peuvent être effectuées via le Download Center. Les mises à jour peuvent être effectuées une par une ou toutes simultanément.

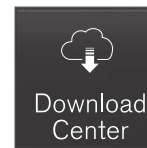
**Rechercher une mise à jour**

Si une mise à jour est disponible, le message **Mises à jour logicielles disponibles** apparaît dans le champ de statut de l'écran central.

<sup>1</sup> L'utilisation d'Internet implique un transfert de données qui peut entraîner des frais.

« Pour que la mise à jour du système soit possible, la voiture doit être connectée à Internet<sup>2</sup>.

- Ouvrez **Centre de téléchargement** sur la vue Applications de l'écran central.
  - > Si aucune recherche n'a été effectuée depuis le dernier démarrage du système Infotainment, une recherche est lancée. Aucune recherche ne peut avoir lieu si une installation de logiciel est en cours.

Un chiffre sur **Mises à jour système** indique le nombre de mises à jour disponibles. Une pression permet d'afficher une liste des mises à jour qui peuvent être installées dans la voiture.

### **i** NOTE

Le téléchargement de données peut avoir un impact sur d'autres services employant le transfert de données comme la radio internet par exemple. Si l'effet sur les autres services est gênant, il est possible d'interrompre le téléchargement. Il est aussi possible de désactiver ou d'interrompre d'autres services.

### **i** NOTE

Il est possible d'interrompre une mise à jour en coupant le contact lorsque vous quittez la voiture.

Vous n'avez pas besoin d'attendre la fin d'une mise à jour avant de quitter la voiture puisqu'elle reprendra lorsque vous redémarrerez la voiture.

### Mettre à jour tous les logiciels du système

- Sélectionnez **Tout installer** en bas de la liste.

Si vous ne souhaitez aucune liste, choisissez l'option **Tout installer** près de **Mises à jour système**.

### Mettre à jour un logiciel système séparément

- Sélectionnez **Installer** pour le logiciel souhaité.

### Interrompre le téléchargement d'un logiciel

- Cochez l'indicateur d'activité qui a remplacé **Installer** au lancement du téléchargement.

Veuillez noter que seul le téléchargement peut être interrompu. Une fois l'installation commencée, elle ne peut plus être interrompue.

### Désactiver la recherche de mise à jour de logiciel en arrière-plan

La recherche automatique de mises à jour de logiciel en arrière-plan est activée à la livraison usine de la voiture mais il est possible de la désactiver.

1. Appuyez sur **Paramètres** de la Vue principale de l'écran central.
2. Appuyez sur **Système** → **Centre de téléchargement**.
3. Désélectionnez **Vérif. d'arrière-plan pr mises à jour logicielles**.

### Informations associées

- Download Center (p. 649)
- Voiture connectée à internet\* (p. 574)
- Naviguer parmi les vues de l'écran central (p. 118)

<sup>2</sup> L'utilisation d'Internet implique un transfert de données qui peut entraîner des frais.



## Etat de la voiture

L'état général de la voiture peut s'afficher sur l'écran central ainsi que la possibilité de réserver un service<sup>3</sup>.



L'application **État voiture** est lancée à partir de la vue Applications sur l'écran central et comporte quatre onglets :

- **Messages** - message d'état
- **Statut** - Contrôle du niveau d'huile moteur et de solution AdBlue<sup>4</sup>
- **TPMS** - contrôle de la pression de gonflage
- **Rendez-vous** - informations de réservations et informations de la voiture<sup>3</sup>.

### Informations associées

- Gérer un message mémorisé depuis l'écran conducteur (p. 111)
- Contrôler le niveau et ajouter de l'huile moteur (p. 661)
- Système de surveillance de la pression des pneus\* (p. 605)
- Prendre un rendez-vous pour un entretien ou une réparation (p. 651)

- Envoyer des informations concernant la voiture à l'atelier (p. 653)
- Naviguer parmi les vues de l'écran central (p. 118)
- Dépollution des gaz d'échappement avec AdBlue® (p. 506)

## Prendre un rendez-vous pour un entretien ou une réparation<sup>5</sup>

Ce service permet de prendre confortablement un rendez-vous pour un entretien ou une visite en atelier, directement de la voiture.

Lorsqu'un entretien est nécessaire ou, dans certains cas, pour une réparation, un message apparaît sur l'écran conducteur et un menu contextuel s'ouvre en haut sur l'écran central. Le rendez-vous pour entretien est déterminé par l'intervalle de temps, les heures de fonctionnement du moteur ou la distance parcourue depuis la dernière révision.

<sup>3</sup> Concerne certains marchés.

<sup>4</sup> AdBlue Concerne les voitures avec moteur diesel.

<sup>5</sup> Concerne certains marchés.



### « Avant de pouvoir utiliser le service

- Créez une Volvo ID et enregistrez-la pour la voiture.
- Choisissez le concessionnaire Volvo avec lequel vous souhaitez entrer en contact en vous rendant sur la page [www.volvocars.com](http://www.volvocars.com) puis en vous connectant.
- Pour envoyer et recevoir des informations concernant les rendez-vous, la voiture doit être connectée à internet<sup>6</sup>.

### Prendre un rendez-vous pour un entretien

Remplissez une demande de rendez-vous lorsque vous le souhaitez ou lorsqu'un message vous invitant à un entretien ou une réparation s'affiche.

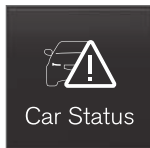

1. Ouvrez l'application **État voiture** depuis la vue Applications sur l'écran central.
2. Appuyez sur **Rendez-vous**.

3. Appuyez sur **Demande réservation**.
4. Veillez à remplir correctement le **Volvo ID**.
5. Veillez à remplir le **Concessionnaire** souhaité.
6. Remplissez le champ **Info pour l'atelier** si vous avez une demande particulière concernant la visite à l'atelier ou pour toute autre information importante à l'intention de l'atelier.
7. Appuyez sur **Envoyer demande de rendez-vous**.
  - > Vous recevrez une proposition de rendez-vous par courriel dans les jours qui suivront<sup>7</sup>.  
Vous obtiendrez le même contact par courriel ou en vous connectant sur le site [www.volvocars.com](http://www.volvocars.com).  
Une fois que vous avez envoyé une demande de réservation de rendez-vous, le message sur l'écran conducteur indiquant le besoin d'une révision s'éteint sur certains marchés.
8. Appuyez sur **Annuler la demande** si vous souhaitez annuler votre demande.

La demande de rendez-vous envoyée depuis la voiture contient les informations de la voiture, ce qui facilite la planification de l'atelier.

Le concessionnaire répond par une proposition de réservation numérique. L'information sur votre concessionnaire est disponible dans votre véhicule et vous pouvez à tout instant contacter votre atelier.

### Accepter la proposition de rendez-vous

Lorsque la voiture a reçu une proposition de rendez-vous, celle-ci s'affiche en haut de l'écran central.

1. Appuyez sur le message.
2. Si la proposition vous convient, appuyez sur **Accepter**. Sinon, appuyez sur **Envoyer nouvelle suggestion** ou **Refuser**.

Pour certains marchés, le système peut vous rappeler un rendez-vous pris lorsqu'il approche et le système de navigation<sup>8</sup> peut aussi vous guider jusqu'à l'atelier le moment venu.

### Informations associées

- Etat de la voiture (p. 651)
- Envoyer des informations concernant la voiture à l'atelier (p. 653)
- Naviguer parmi les vues de l'écran central (p. 118)

<sup>6</sup> L'utilisation d'Internet implique un transfert de données qui peut entraîner des frais.

<sup>7</sup> Le laps de temps peut être différent d'un marché à l'autre.

<sup>8</sup> Concerne Sensus Navigation\*.

- Volvo ID (p. 30)
- Voiture connectée à internet\* (p. 574)

### Envoyer des informations concernant la voiture à l'atelier<sup>9</sup>

Il est possible à tout moment d'envoyer des informations concernant la voiture depuis celle-ci, par exemple si vous avez pris rendez-vous en atelier et désirez fournir des informations permettant de mieux planifier cette visite. Envoyer des informations concernant la voiture n'est pas la même chose que prendre rendez-vous pour la révision.

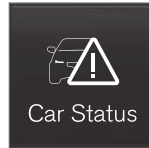

1. Ouvrez l'application **État voiture** depuis la vue Applications sur l'écran central.
2. Appuyez sur **Rendez-vous**.

3. Appuyez sur **Envoyer données**.
  - > Un message confirmant l'envoi des informations sur la voiture s'affiche en haut de l'écran central. Vous pouvez annuler la transmission des données en appuyant sur la croix de l'indicateur d'activités.

Les informations sont envoyées par l'intermédiaire de la connexion interne de la voiture<sup>10</sup>.

Les informations concernant la voiture peuvent être consultées par n'importe quel concessionnaire qui dispose du numéro d'identification (VIN<sup>11</sup>) de la voiture.

### Teneur des informations concernant la voiture

Les données envoyées sont les données les plus récentes sauvegardées (la dernière fois que la voiture était en marche) et elles couvrent les domaines suivants :

- besoin d'entretien
- temps écoulé depuis le dernier entretien
- état de fonctionnement
- niveaux des liquides
- kilométrage
- numéro d'identification de la voiture (VIN<sup>11</sup>)

<sup>9</sup> Concerne certains marchés.

<sup>10</sup> L'utilisation d'Internet implique un transfert de données qui peut entraîner des frais.

<sup>11</sup> Vehicle Identification Number.

- ◀◀ ● version du logiciel de la voiture
- informations de diagnostic de la voiture.

### **Informations associées**

- Prendre un rendez-vous pour un entretien ou une réparation (p. 651)
- Etat de la voiture (p. 651)
- Naviguer parmi les vues de l'écran central (p. 118)
- Voiture connectée à internet\* (p. 574)

## Lever la voiture

Pour le levage de la voiture, il est important de placer correctement le cric ou le pont de levage selon les points indiqués sur le soubassement de la voiture.

Avec le contrôle de niveau\*, si la voiture est équipée d'une suspension pneumatique, cette dernière doit être désactivée avec le levage. Pour désactiver la fonction sur l'écran central .

### ATTENTION

Si vous soulevez la voiture à l'aide d'un cric d'atelier, celui-ci doit être placé sous l'un des quatre points de levage. Veillez à placer correctement le cric d'atelier, de manière à éviter que la voiture ne glisse. Veillez à équiper le plateau du cric d'une protection en caoutchouc pour favoriser la stabilité de la voiture et ne pas l'endommager. Utilisez toujours des chandelles ou des dispositifs similaires.

### NOTE

Volvo recommande de n'utiliser que le cric fourni avec la voiture. Si un autre cric que celui recommandé par Volvo est utilisé, veuillez suivre les instructions de cet équipement.

Le cric normal de la voiture n'est destiné à être utilisé que de manière sporadique et chaque fois pour une courte durée, comme par exemple pour changer de roue à la suite d'une crevaison. S'il est nécessaire de procéder à des levages plus fréquents ou de plus longue durée que pour changer de roue, il est alors recommandé d'utiliser un cric d'atelier. Auquel cas il convient de suivre les instructions concernant cet équipement.



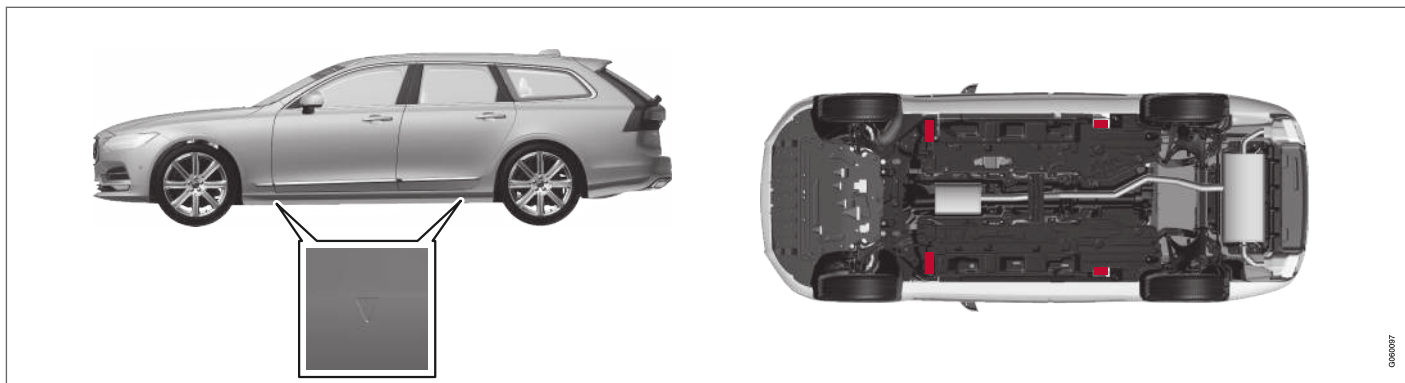

Les triangles du cache en plastique sont orientés vers l'emplacement des fixations du cric/points de levage (en rouge).

### Informations associées

- Démontez une roue (p. 612)
- Cric\* (p. 611)
- Paramètres de la commande de niveau\* (p. 494)

## Ouvrir et fermer le capot moteur

Le capot moteur s'ouvre à l'aide d'une poignée dans l'habitacle et d'une poignée sous le capot.

### Ouvrez le capot

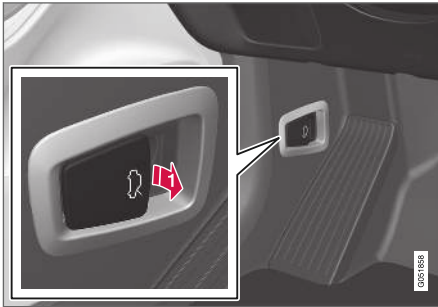

1 Tirez sur la poignée près des pédales pour libérer le capot.

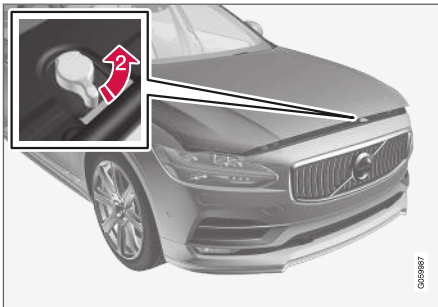

2 Tournez la poignée sous le capot dans le sens antihoraire afin de libérer le capot de ses crochets de sécurité et soulevez le capot.

### Avertissements - capot non fermé



Une fois le capot libéré, un symbole d'avertissement et un graphique s'allument sur l'écran conducteur combinés à un rappel sonore. Si la voiture se met à rouler, un signal d'avertissement se fait entendre de manière répétée.

### i NOTE

Si le témoin d'avertissement s'allume ou si le signal d'avertissement retentit alors que le capot est correctement fermé, rendez-vous dans un atelier. Un atelier Volvo agréé est recommandé.

### Fermez le capot

1. Appuyez sur le capot jusqu'à ce qu'il tombe de son propre poids.
2. Une fois le capot enclenché dans la serrure - appuyez sur le capot pour le fermer totalement.

### ⚠ ATTENTION

Risque de pincement. Veillez à ce que rien n'empêche la fermeture du capot afin d'éviter les blessures.

### ⚠ ATTENTION

Vérifiez que les loquets de capot s'enclenchent correctement lorsque vous le fermez. Le verrouillage du capot doit être confirmé par un bruit de chaque côté.



Capot partiellement fermé. L'illustration est schématisique, les détails peuvent varier selon le modèle de la voiture.



Capot totalement fermé. L'illustration est schématique, les détails peuvent varier selon le modèle de la voiture.

### **ATTENTION**

Ne conduisez jamais avec le capot ouvert !

Si, pendant la conduite, vous notez des signes que le capot n'est pas complètement fermé, arrêtez-vous immédiatement et fermez-le correctement.

### **Informations associées**

- Vue d'ensemble du compartiment moteur (p. 659)
- Rappels pour les portes et les ceintures de sécurité (p. 54)

## **Inspection et entretien du système de gaz de véhicule\*<sup>12</sup>**

Le système de gaz de véhicule doit être régulièrement inspecté par un atelier agréé - un atelier Volvo agréé est recommandé.

### **ATTENTION**

Le gaz est comprimé à haute pression. L'entretien et la réparation du système doivent être confiés à un atelier agréé.

Ne tentez jamais de démonter ou de régler par vos propres moyens le système de gaz ou ses composants - Il y a risque de grave blessure corporelle.

### **Informations associées**

- Gaz pour véhicules (Bi-Fuel)\* (p. 513)
- Prendre un rendez-vous pour un entretien ou une réparation (p. 651)

## **Entretien de la climatisation**

L'entretien et la réparation du système d'air conditionné doivent être confiés à un atelier agréé.

### **Recherche de pannes et réparation**

Le dispositif d'air conditionné contient un agent révélateur fluorescent. Un éclairage à ultraviolet doit être utilisé pour la recherche de fuites.

Volvo recommande de contacter un atelier Volvo agréé.

### **Voitures avec réfrigérant R134a.**

### **ATTENTION**

Le système de climatisation contient un réfrigérant de type R134a sous pression. L'entretien et la réparation du système doivent être confiés à un atelier agréé.

<sup>12</sup> Concerne la version de modèle bi-carburant.



## Voitures avec réfrigérant R1234yf

### **ATTENTION**

Le système de climatisation contient un réfrigérant de type R1234yf sous pression. Conformément à la norme SAE J2845 (Technician Training for Safe Service and Containment of Refrigerants Used in Mobile A/C System), l'entretien et la réparation du système contenant un réfrigérant ne peut être confié qu'à un personnel spécialement formé et certifié pour garantir la sécurité du système.

### Informations associées

- Programme d'entretien Volvo (p. 648)

## Affichage tête haute en cas de remplacement du pare-brise\*

Une voiture avec affichage tête haute est équipée d'un type particulier de pare-brise correspondant aux normes d'affichage des images projetées.

Volvo vous recommande de vous adresser à un atelier Volvo agréé pour le remplacement du pare-brise. Une version de pare-brise particulière doit être installée pour permettre un affichage correct des informations sur l'affichage Head-up.

### Informations associées

- Affichage tête haute\* (p. 146)
- Nettoyage de l'affichage tête haute\* (p. 692)

## Vue d'ensemble du compartiment moteur

La vue d'ensemble présente quelques-uns des composants relatifs à l'entretien.

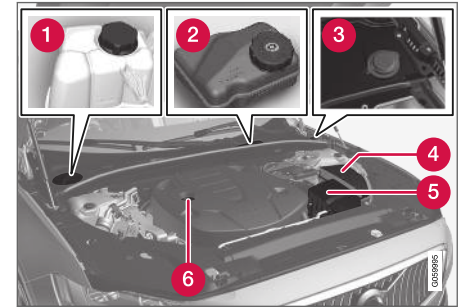

L'aspect du compartiment moteur peut être différent suivant le modèle et la version du moteur.

- 1 Vase d'expansion du système de refroidissement
- 2 Réservoir de liquide de frein (placé du côté conducteur)
- 3 Tuyau de remplissage en liquide lave-glace<sup>13</sup>
- 4 Centrale électrique
- 5 Filtre à air
- 6 Tuyau de remplissage en huile moteur

<sup>13</sup> Ajoutez régulièrement du liquide lave-glace (lorsque vous faites le plein par exemple).



### **ATTENTION**

N'oubliez pas que le ventilateur de radiateur (placé à l'avant du compartiment moteur, derrière le radiateur) peut démarrer ou continuer à tourner automatiquement pendant 6 minutes après l'arrêt du moteur.

Confiez toujours le nettoyage du moteur à un atelier. Un atelier Volvo agréé est recommandé. Si le moteur est nettoyé lorsqu'il est encore chaud, il peut générer un risque d'incendie.

### **ATTENTION**

Le système d'allumage fonctionne avec une tension très élevée et dangereuse. Le circuit électrique de la voiture doit toujours être en position de contact **0** lorsque des travaux sont effectués dans le compartiment moteur.

Ne touchez ni aux bougies ni aux bobines d'allumage lorsque le système électrique de la voiture est en position **II** ou lorsque le moteur est chaud.

#### **Informations associées**

- Ouvrir et fermer le capot moteur (p. 657)
- Remplissage du liquide lave-glace (p. 708)
- Faire l'appoint de liquide de refroidissement (p. 663)
- Fusibles dans le compartiment moteur (p. 680)

- Contrôler le niveau et ajouter de l'huile moteur (p. 661)
- Positions de contact (p. 462)

### **Huile moteur**

Pour pouvoir suivre les intervalles d'entretien et de garantie recommandés, il convient d'utiliser une huile moteur agréée.

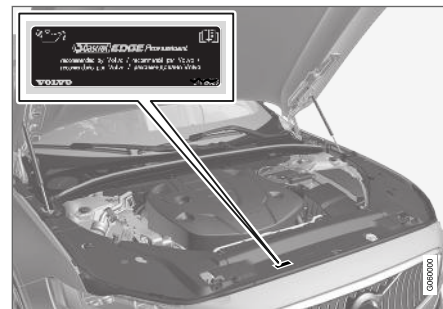

Volvo recommande :



Si vous ne contrôlez pas le niveau d'huile moteur régulièrement et qu'il devient trop bas, le moteur risque d'être sérieusement endommagé.



### **!** IMPORTANT

Pour satisfaire aux exigences des intervalles d'entretien du moteur, tous les moteurs sont remplis en usine d'une huile synthétique adaptée. La sélection de l'huile a été faite avec un grand soin et en tenant compte de la durée de vie, des propriétés de démarrage, de la consommation de carburant et des effets sur l'environnement.

Pour pouvoir suivre les intervalles d'entretien recommandés, il convient d'utiliser une huile moteur approuvée. Utilisez toujours la qualité d'huile recommandée aussi bien pour faire l'appoint que la vidange, sinon vous risquez d'affecter la durée de vie, les propriétés de démarrage, la consommation de carburant et les effets sur l'environnement.

Si l'huile moteur utilisée n'est pas de la qualité et de la viscosité recommandées, certains composants relatifs au moteur risquent d'être endommagés. Volvo Personvagnar décline toute responsabilité de garantie pour ce type de dommages.

Volvo recommande de confier la vidange d'huile à un atelier Volvo agréé.

Volvo utilise différents systèmes pour avertir d'un niveau d'huile trop bas/élevé ou d'une pression d'huile trop basse. Certaines motorisations ont un capteur de pression d'huile, auquel cas, le témoin d'avertissement de pression d'huile faible sur l'écran conducteur est utilisé . D'autres versions ont un capteur de niveau d'huile, auquel cas, le conducteur est averti par le témoin d'avertissement  de l'écran conducteur et de messages. Certaines versions sont équipées des deux systèmes. Contactez un réparateur Volvo pour de plus amples informations.

Respectez les intervalles pour la vidange d'huile moteur ou le remplacement du filtre à huile indiqués dans votre carnet d'entretien et de garantie. Vous pouvez utiliser une huile dont la qualité est supérieure à celle indiquée. En cas de conduite dans des conditions difficiles, Volvo recommande une huile de qualité supérieure à celle mentionnée.

### Informations associées

- Contrôler le niveau et ajouter de l'huile moteur (p. 661)
- Caractéristiques de l'huile moteur (p. 721)
- Conditions de conduite difficiles pour l'huile moteur (p. 723)

## Contrôler le niveau et ajouter de l'huile moteur

Le niveau d'huile est détecté avec le capteur de niveau d'huile électronique.

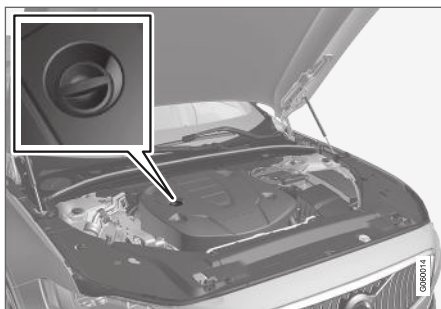

Tuyau de remplissage<sup>14</sup>.

Dans certains cas, il peut s'avérer nécessaire de faire l'appoint d'huile entre les intervalles de maintenance.

Aucune mesure concernant le niveau d'huile moteur n'est nécessaire tant qu'aucun message n'apparaît sur l'écran conducteur.

### **ATTENTION**



Si ce symbole apparaît avec le message **Niveau d'huile moteur Entretien nécessaire**, rendez-vous dans un atelier. Un atelier Volvo agréé est recommandé. Le niveau d'huile peut être trop élevé.

### **IMPORTANT**



Si ce symbole apparaît en combinaison avec un message indiquant un niveau d'huile bas, par exemple **Niv. huile moteur bas Ajouter 1 litre**, n'ajoutez que le volume indiqué, 1 litre (1 quart) par exemple.

### **ATTENTION**

Prenez soin de ne pas verser de l'huile sur un tuyau échappement chaud, celle-ci pourrait s'enflammer.

### **Afficher le niveau d'huile sur l'écran central**

Vous pouvez afficher le niveau d'huile à l'aide de la jauge d'huile électronique sur l'écran central lorsque la voiture est démarrée. Le niveau d'huile doit être contrôlé régulièrement.

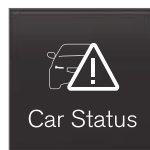

1. Ouvrez l'application **État voiture** depuis la vue Applications sur l'écran central.

2. Appuyez sur **Statut** pour afficher le niveau d'huile.

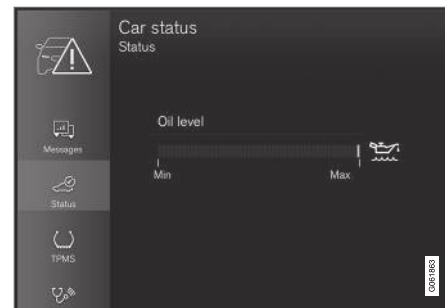

Graphique pour niveau d'huile sur l'écran central.

### **NOTE**

Le système ne détecte pas directement les changements dus à un remplissage ou à une vidange. Pour un relevé correct du niveau d'huile, la voiture doit avoir roulé environ 30 km (env. 20 miles) puis être restée à l'arrêt pendant 5 minutes (moteur coupé) sur un sol plat.

<sup>14</sup> Les moteurs équipés d'un capteur électronique de niveau d'huile n'ont pas de jauge.

**i NOTE**

Si les conditions de mesure du niveau d'huile (attente après l'arrêt du moteur, inclinaison de la voiture, température extérieure, etc.) ne sont pas respectées, le message **Aucune valeur disponible** apparaîtra sur l'écran central. Ce n'indique **pas** la présence d'un problème dans les systèmes de la voiture.

**Informations associées**

- Huile moteur (p. 660)
- Conditions de conduite difficiles pour l'huile moteur (p. 723)
- Caractéristiques de l'huile moteur (p. 721)
- Positions de contact (p. 462)
- Etat de la voiture (p. 651)

**Faire l'appoint de liquide de refroidissement**

Le liquide de refroidissement refroidit le moteur à combustion interne lorsque les températures de travail conviennent. La chaleur qui va du moteur vers le liquide de refroidissement peut être utilisée pour chauffer l'habitacle.

Suivez les instructions indiquées sur l'emballage. Ne faites jamais l'appoint uniquement avec de l'eau pure. Le risque de gel augmente, que la proportion de liquide de refroidissement soit trop faible ou trop élevée.

Si du liquide de refroidissement est présent sous la voiture, s'évapore ou si plus de 2 litres (env. 2 quarts) de liquide de refroidissement ont été ajoutés, faites appel à un dépanneur pour ne pas risquer d'endommager le moteur lorsque vous tentez de le démarrer (à cause du système de refroidissement défectueux).

**! ATTENTION**

Le liquide de refroidissement peut être très chaud, n'ouvrez jamais le bouchon lorsque le liquide de refroidissement est chaud. S'il est nécessaire d'ajouter du liquide, dévissez lentement le bouchon du vase d'expansion afin d'évacuer toute surpression.



Vase d'expansion du système de refroidissement, voiture à conduite à gauche.

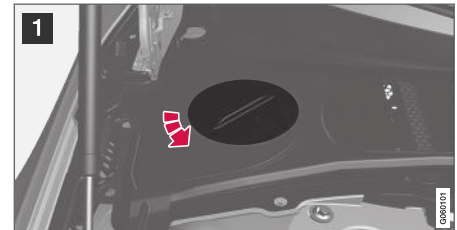



1 Dévissez le bouton du cache en plastique.

2 Dévissez le bouchon du vase d'expansion et faites l'appoint en liquide de refroidissement si nécessaire. Le niveau de liquide de refroidissement ne doit pas dépasser la marque **MAX** jaune dans le vase d'expansion.

Remontez les pièces dans l'ordre inverse.

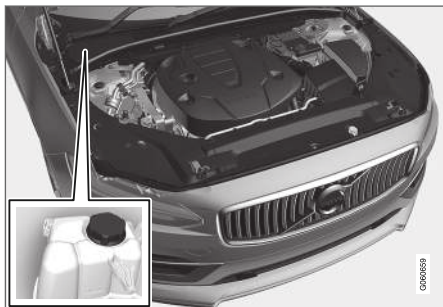

Vase d'expansion du système de refroidissement, voiture à conduite à droite.



1 Saisissez la poignée du couvercle et séparez ce dernier du cache en plastique.

2 Dévissez le bouchon du vase d'expansion et faites l'appoint en liquide de refroidissement si nécessaire. Le niveau de liquide de refroidissement ne doit pas dépasser la marque **MAX** jaune dans le vase d'expansion.

Remontez les pièces dans l'ordre inverse.

**! IMPORTANT**

- Toxique en cas d'ingestion. Peut provoquer des lésions des organes (reins).
- Utilisez un liquide de refroidissement prêt à l'emploi conforme aux recommandations de Volvo. Si vous utilisez du liquide concentré, veillez à ce que le mélange comporte 50 % de liquide de refroidissement et 50 % d'eau d'une qualité suffisante.
- Ne mélangez pas différents liquides de refroidissement.
- Lors du remplacement d'un gros composant du système de refroidissement, utilisez exclusivement du liquide de refroidissement neuf afin d'apporter une protection anticorrosion suffisante au système.
- Le moteur ne peut tourner que lorsque le système de refroidissement est correctement rempli. Sinon, la température peut atteindre une valeur si élevée que des dommages (fissures) peuvent apparaître sur la culasse.
- De fortes concentrations de chlore, de chlorures et autres sels peuvent entraîner la formation de corrosion dans le système de refroidissement.

### Informations associées

- Vue d'ensemble du compartiment moteur (p. 659)
- Caractéristiques du liquide de refroidissement (p. 724)

### Remplacement d'ampoule

Les ampoules des phares halogène, du feu de recul et du feu antibrouillard arrière peuvent être remplacées sans l'aide d'un atelier.

Les phares halogène ne sont pas disponibles pour tous les modèles ni sur tous les marchés. Contactez un réparateur Volvo pour de plus amples informations.

Le remplacement des ampoules de type LED<sup>15</sup> doit être confié à un atelier. Un atelier Volvo agréé est recommandé.

#### NOTE

Pour plus de précisions concernant les ampoules qui ne sont pas présentées dans cet article, veuillez contacter un réparateur Volvo ou un technicien de maintenance Volvo qualifié.

Les ampoules des phares halogène peuvent être remplacées sans l'aide d'un atelier. Avant de remplacer une ampoule, vous devez retirer le cache en plastique qui se trouve sur le phare.

Contactez un atelier<sup>16</sup> en cas de problèmes avec d'autres types d'ampoule. Dans la plupart des cas, si des ampoules de type DEL<sup>15</sup> s'avèrent

défectueuses, le bloc de lampe entier est remplacé.

#### ATTENTION

Pour le remplacement d'ampoule, le système électrique de la voiture doit être en position de contact **0**.

#### IMPORTANT

Ne touchez jamais le verre des ampoules avec les doigts. La graisse présente sur vos doigts s'évaporerait en raison de la chaleur et pourraient se déposer sur le réflecteur et l'endommager.

#### NOTE

Si un message d'erreur est toujours affiché après avoir remplacé l'ampoule défectueuse, nous vous recommandons de contacter un atelier Volvo agréé.

<sup>15</sup> Diode lumineuse (Light Emitting Diode)

<sup>16</sup> Un atelier Volvo agréé est recommandé.



**i NOTE**

L'éclairage extérieur comme les phares et les feux arrière peuvent occasionnellement présenter une condensation à l'intérieur de l'optique. Ceci est normal, tous les éclairages externes sont conçus pour y résister. Normalement, la condensation s'élimine rapidement dès lors que les phares sont allumés.

**Informations associées**

- Position des lampes extérieures (p. 667)
- Détacher le cache en plastique pour le remplacement d'une lampe (p. 666)
- Remplacer les ampoules de feux de croisement (p. 667)
- Remplacer les ampoules de feux de route (p. 668)
- Remplacer les ampoules d'éclairage de ville/ feux de position avant (p. 669)
- Remplacer une ampoule de clignotant avant (p. 670)
- Remplacer l'ampoule de feu de recul (p. 670)
- Remplacer l'ampoule de feu antibrouillard arrière (p. 671)
- Caractéristiques des ampoules (p. 672)

**Détacher le cache en plastique pour le remplacement d'une lampe**

Les ampoules des phares halogène peuvent être remplacées sans faire appel à un atelier mais, avant de pouvoir les remplacer, vous devez retirer le cache en plastique qui couvre le phare.

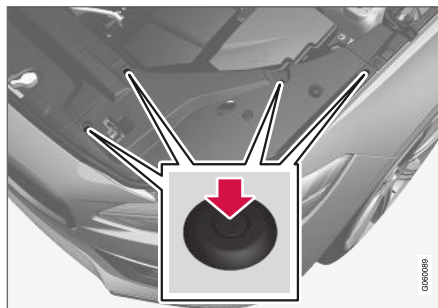

- Appuyez sur les ergots dans les quatre attaches du cache en plastique à l'aide d'un tournevis ou d'un outil similaire puis retirez le cache.

**i NOTE**

À ne pas oublier pour l'installation du cache :

- L'ergot de l'attache doit être entièrement rentré avant de remettre l'attache dans le cache.
- Lorsque le cache est remis en place, l'ergot doit être enfoncé jusqu'à ce que son extrémité soit au niveau de la surface de l'attache.

**Informations associées**

- Remplacement d'ampoule (p. 665)
- Remplacer les ampoules de feux de croisement (p. 667)
- Remplacer les ampoules de feux de route (p. 668)
- Remplacer les ampoules d'éclairage de ville/ feux de position avant (p. 669)
- Remplacer une ampoule de clignotant avant (p. 670)
- Caractéristiques des ampoules (p. 672)



## Position des lampes extérieures

L'éclairage extérieur de la voiture se compose de différentes lampes. Le remplacement des ampoules de type LED<sup>17</sup> doit être confié à un atelier. Un atelier Volvo agréé est recommandé.

### Ampoules de feux avant (voitures équipées de phares halogène)

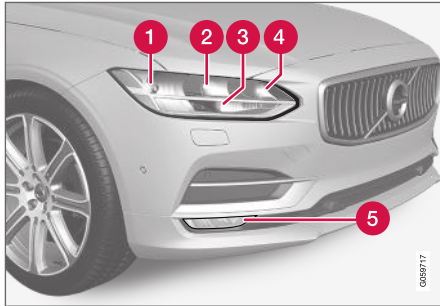

- 1 Feux de croisement
- 2 Feux de route
- 3 Éclairage de ville/feux de position
- 4 Clignotant
- 5 Phares antibrouillard/feux actifs en virage\* (LED)

### Ampoules de feux arrière

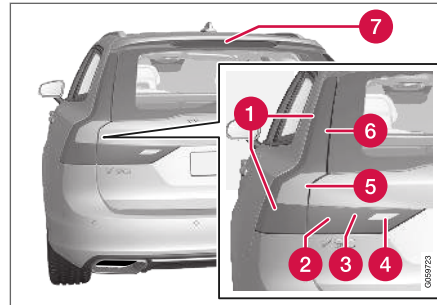

- 1 Feux de position (LED)
- 2 Feux de position (LED)
- 3 Feu antibrouillard
- 4 Feux de recul
- 5 Clignotant<sup>18</sup>
- 6 Feu stop (DEL)
- 7 Feu stop surélevé (LED)

### Informations associées

- Remplacement d'ampoule (p. 665)
- Caractéristiques des ampoules (p. 672)
- Commutateur d'éclairage (p. 156)

## Remplacer les ampoules de feux de croisement

Les ampoules de feux de croisement des phares halogène peuvent être remplacées sans l'aide d'un atelier.

Avant de remplacer l'ampoule, vous devez retirer le cache en plastique qui se trouve sur le phare.

### ! IMPORTANT

Ne touchez jamais le verre des ampoules avec les doigts. La graisse présente sur vos doigts s'évaporerait en raison de la chaleur et pourraient se déposer sur le réflecteur et l'endommager.

<sup>17</sup> Diode lumineuse (Light Emitting Diode)

<sup>18</sup> Contactez un atelier pour le remplacement. Un atelier Volvo agréé est recommandé.

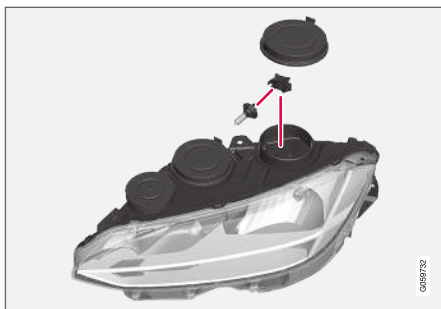

Phare gauche.

1. Retirez le cache en caoutchouc du phare pour l'ampoule de feu de croisement.
2. Débranchez le connecteur de l'ampoule.
3. Retirez l'ampoule en poussant légèrement vers le haut et en tirant.
4. Mettez une nouvelle ampoule dans la douille. L'ergot-guide de l'ampoule doit être orienté vers le haut.
5. Rebranchez le contact.
6. Remplacez le couvercle en caoutchouc du phare.

#### Informations associées

- Position des lampes extérieures (p. 667)
- Détacher le cache en plastique pour le remplacement d'une lampe (p. 666)
- Caractéristiques des ampoules (p. 672)

## Remplacer les ampoules de feux de route

Les ampoules de feux de route des phares halogène peuvent être remplacées sans l'aide d'un atelier.

Avant de remplacer l'ampoule, vous devez retirer le cache en plastique qui se trouve sur le phare.

### ! IMPORTANT

Ne touchez jamais le verre des ampoules avec les doigts. La graisse présente sur vos doigts s'évaporerait en raison de la chaleur et pourraient se déposer sur le réflecteur et l'endommager.

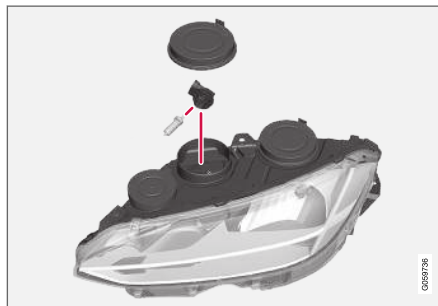

Phare gauche.

1. Retirez le cache en caoutchouc du phare pour l'ampoule de feu de route.

2. Retirez l'ampoule en la tournant vers le haut et en la tirant.
3. Forcez doucement sur l'enveloppe en plastique au niveau de la patte de verrouillage du connecteur pour libérer la patte.
4. Débranchez le connecteur de l'ampoule.
5. Remplacez l'ampoule.
6. Installez l'ampoule dans la douille et tournez vers le bas.
7. Remplacez le couvercle en caoutchouc du phare.

#### Informations associées

- Position des lampes extérieures (p. 667)
- Détacher le cache en plastique pour le remplacement d'une lampe (p. 666)
- Caractéristiques des ampoules (p. 672)

## Remplacer les ampoules d'éclairage de ville/feux de position avant

Les ampoules d'éclairage de ville/feux de position des phares halogène peuvent être remplacées sans l'aide d'un atelier.

Avant de remplacer l'ampoule, vous devez retirer le cache en plastique qui se trouve sur le phare.

### **i** NOTE

L'ampoule de feu de position/éclairage de ville est plus facilement accessible si l'ampoule de feu de route est d'abord retirée. L'ampoule de feu de route est installée en diagonale au-dessus de l'ampoule d'éclairage de ville/feu de position. Détachez l'ampoule de feu de route en tournant vers le haut puis en tirant.

### **!** IMPORTANT

Ne touchez jamais le verre des ampoules avec les doigts. La graisse présente sur vos doigts s'évaporerait en raison de la chaleur et pourraient se déposer sur le réflecteur et l'endommager.

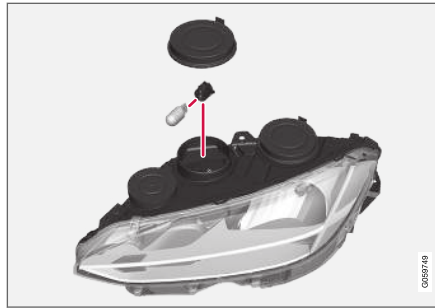

Phare gauche.

1. Retirez le cache en caoutchouc du phare pour l'ampoule de feu de position/éclairage de ville.
2. Tirez la douille de l'ampoule de feu de position/éclairage de ville tout droit.
3. Détachez l'ampoule en la tirant tout droit.
4. Remplacez l'ampoule.
5. Insérez la douille dans le socle et pressez pour la mettre en place.
6. Si le support de l'ampoule de feux de route est détachée, remettez-la dans la douille et tournez vers le bas.
7. Remplacez le couvercle en caoutchouc du phare.

## Informations associées

- Position des lampes extérieures (p. 667)
- Détacher le cache en plastique pour le remplacement d'une lampe (p. 666)
- Caractéristiques des ampoules (p. 672)
- Remplacer les ampoules de feux de route (p. 668)

## Remplacer une ampoule de clignotant avant

Les ampoules de clignotant des phares halogène peuvent être remplacées sans l'aide d'un atelier.

Avant de remplacer l'ampoule, vous devez retirer le cache en plastique qui se trouve sur le phare.

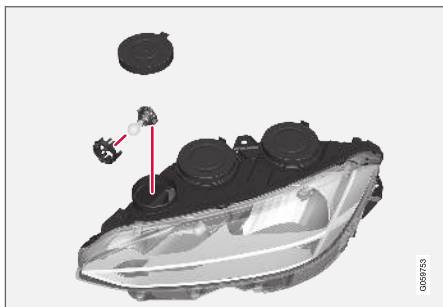

Phare gauche.

1. Retirez le cache en caoutchouc du phare pour l'ampoule de clignotant.
2. Appuyez sur les ergots de verrouillage simultanément et retirez la douille.
3. Remplacez la douille et l'ampoule.
4. Insérez la douille dans le socle et pressez pour la mettre en place.
5. Remplacez le couvercle en caoutchouc du phare.

## Informations associées

- Position des lampes extérieures (p. 667)
- Détacher le cache en plastique pour le remplacement d'une lampe (p. 666)
- Caractéristiques des ampoules (p. 672)

## Remplacer l'ampoule de feu de recul

Les ampoules de feu de recul se trouvent derrière le panneau du hayon.



1. Détachez le panneau à l'intérieur du hayon en tournant d'abord les deux molettes d'un quart de tour dans le sens antihoraire puis en décrochant le panneau. Mettez le panneau de côté.

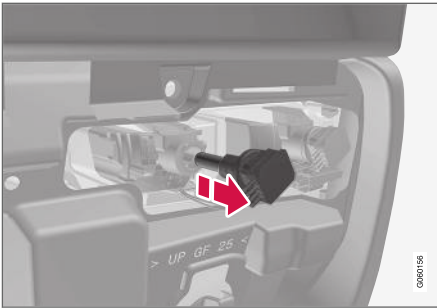

Boîtier de lampe, côté gauche.

2. Détachez la douille en la tournant dans le sens horaire puis en tirant.
3. Retirez l'ampoule grillée en appuyant dessus puis en la tournant dans le sens antihoraire.
4. Montez une nouvelle ampoule en l'insérant et en la tournant dans le sens horaire.
5. Remettez la douille en la tournant dans le sens horaire.
6. Accrochez le panneau et tournez les molettes d'un quart de tour dans le sens horaire.

### Informations associées

- Position des lampes extérieures (p. 667)
- Détacher le cache en plastique pour le remplacement d'une lampe (p. 666)
- Caractéristiques des ampoules (p. 672)

## Remplacer l'ampoule de feu antibrouillard arrière

L'ampoule de feu antibrouillard arrière se trouve derrière une trappe dans le panneau du hayon du côté conducteur.

Pour remplacer l'ampoule du feu antibrouillard arrière, procédez comme suit :



Panneau intérieur du hayon.

1. Détachez le panneau à l'intérieur du hayon en tournant d'abord les deux poignées d'un quart de tour dans le sens antihoraire. Débranchez le panneau et mettez-le de côté.

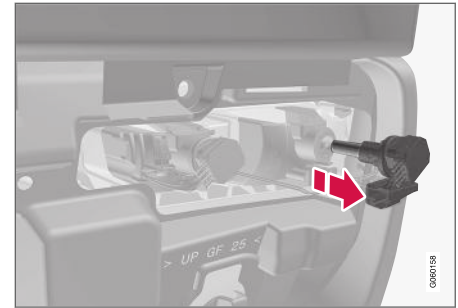

Boîtier de lampe, côté gauche.

2. Détachez la douille en la tournant d'un quart de tour dans le sens antihoraire et tirez.
3. Retirez l'ampoule grillée de la douille en appuyant dessus puis en la tournant dans le sens antihoraire.
4. Montez une nouvelle ampoule en l'insérant et en la tournant dans le sens horaire.
5. Essuyez le verre de l'ampoule afin d'éliminer la saleté, la graisse ou l'humidité.
6. Remettez la douille en place en tournant d'un quart de tour dans le sens horaire.
7. Remettez le panneau et fixez-le en tournant les poignées d'un quart de tour dans le sens horaire.

#### « Informations associées

- Position des lampes extérieures (p. 667)
- Caractéristiques des ampoules (p. 672)

### Caractéristiques des ampoules

Ces caractéristiques concernent les ampoules des phares halogène, de feu de recul et de feu antibrouillard arrière.

Contactez un atelier en cas de problèmes avec d'autres types d'ampoule<sup>19</sup>.

Fonction	W <sup>A</sup>	Type
Feux de croisement	55	H7
Feux de route	65	H9
Clignotants avant	24	PY24W
éclairage de ville/feux de position avant	21/5	W21/5W
Feux de recul	21	H21W LL
Feu antibrouillard arrière	21	H21W LL

<sup>A</sup> Watt

#### Informations associées

- Position des lampes extérieures (p. 667)
- Remplacement d'ampoule (p. 665)

<sup>19</sup> Un atelier Volvo agréé est recommandé.

## Batterie

Le circuit électrique est unipolaire et le châssis et le bloc-moteur font office de conducteurs.

La batterie de démarrage est utilisée pour lancer le système électrique et le démarreur ainsi que les autres équipements électriques de la voiture.

La batterie de démarrage doit être remplacée par un atelier<sup>20</sup>.

La voiture est équipée d'un alternateur à courant alternatif régulé par la tension.

La batterie de démarrage est une batterie de 12 V, dimensionnée pour les fonctions de réduction des émissions de dioxyde de carbone Start/Stop, pour la charge régénérative et pour garantir le fonctionnement des différents systèmes de la voiture.

La durée de vie et le fonctionnement de la batterie dépendent des conditions de conduite (nombreux démarrages, sollicitations importantes de la batterie), du style de conduite et des conditions climatiques, etc.

- Ne débranchez jamais la batterie lorsque le moteur est en marche.
- Vérifiez que les câbles de la batterie sont correctement connectés et bien serrés.

### ATTENTION

- La batterie peut produire un mélange d'oxygène et d'hydrogène très explosif. Une étincelle, qui peut être produite par une mauvaise connexion de câble de démarrage, peut suffire à faire exploser la batterie.
- Ne branchez pas les câbles de démarrage à l'un des composants du système d'alimentation en carburant ni à une pièce mobile. Soyez prudent avec les parties chaudes du moteur.
- La batterie contient également de l'acide sulfurique très corrosif.
- En cas de contact de l'acide avec les yeux, la peau ou les vêtements, rincez abondamment à l'eau. En cas de contact avec les yeux, consultez immédiatement un médecin.
- Ne fumez jamais à proximité de la batterie.

### Points de charge

Lors du raccordement d'une batterie de démarrage externe ou d'un chargeur de batterie, utilisez les points de charge de la voiture situés dans le compartiment moteur.

Les bornes de la batterie de démarrage de la voiture dans le coffre/compartiment à bagages ne doivent **pas** être utilisées.

Lors de la charge, la batterie de démarrage et la batterie d'appoint seront toutes deux chargées.

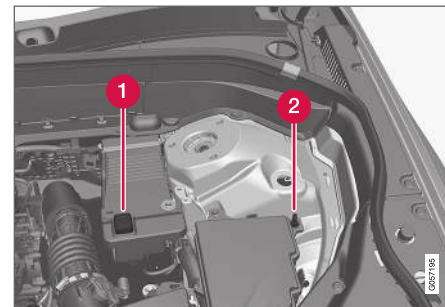

- 1 Borne de charge positive
- 2 Borne de charge négative

### IMPORTANT

Pour la charge de la batterie de démarrage ou de la batterie d'assistance, utilisez uniquement un chargeur moderne avec tension de charge contrôlée. Toute fonction de charge rapide doit être évitée pour ne pas endommager la batterie.

<sup>20</sup> Un atelier Volvo agréé est recommandé.



**! IMPORTANT**

Si les conditions suivantes ne sont pas respectées, la fonction d'économie d'énergie du système Infotainment peut être temporairement interrompue et/ou un message indiquant que le taux de charge de la batterie est incorrect après le branchement d'une batterie auxiliaire ou d'un chargeur apparaît sur l'écran conducteur :

- La borne négative de la batterie de la voiture ne doit **jamais** être utilisée pour brancher une batterie auxiliaire ni un chargeur. Seul **le point de charge négatif de la voiture** peut être utilisé comme point de mise à la terre.

**i NOTE**

La durée de vie de la batterie peut être sérieusement réduite si elle subit des décharges répétées.

La durée de vie de la batterie dépend de plusieurs facteurs tels que les conditions de conduite ou climatiques par exemple. La capacité de la batterie baisse progressivement avec le temps et celle-ci doit donc être chargée si la voiture n'est pas utilisée pendant une longue période ou si elle ne roule que sur de courtes distances. Un froid extrême limite encore plus la capacité de démarrage.

Pour maintenir la batterie en condition, il est recommandé de conduire au moins 15 minutes par semaine ou de brancher la batterie à un chargeur avec maintien de charge automatique.

La durée de vie maximale est assurée si la batterie est maintenue en pleine charge.

**Emplacement**

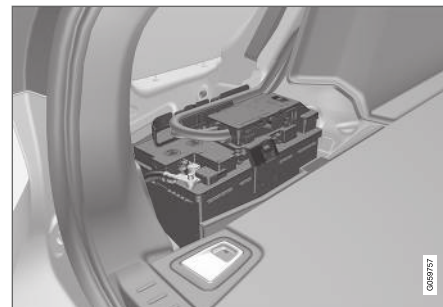

La batterie de démarrage se trouve dans le compartiment à bagages.

**! ATTENTION**

Si la batterie de démarrage a été déconnectée, la fonction d'ouverture automatique doit être initialisée pour fonctionner correctement. Il convient d'effectuer une initialisation pour que la protection antipincement puisse fonctionner.

**! IMPORTANT**

Sur certains modèles, la batterie est fixée par une sangle. Veillez à ce que la sangle soit toujours correctement serrée.



### Caractéristiques de la batterie de démarrage

Type de batterie	H7 AGM	H8 AGM
Tension (V)	12	12
Capacité de démarrage à froid <sup>A</sup> – CCA <sup>B</sup> (A)	800	850
Dimensions, L x l x h	315 × 175 × 190 mm (12,4 × 6,9 × 7,5 pouces)	353 × 175 × 190 mm (13,9 × 6,9 × 7,5 pouces)
Capacité (Ah)	80	95

A Selon la norme EN.

B Cold Cranking Amperes.

Volvo recommande de confier le remplacement des batteries à un atelier Volvo agréé.

**!** **IMPORTANT**

Si la batterie doit être remplacée, veillez à le faire avec une batterie de même taille, capacité en démarrage à froid et de même type que la batterie d'origine (voir autocollant sur la batterie).

#### Informations associées

- Symboles sur les batteries (p. 677)
- Batterie d'appoint (p. 676)
- Aide au démarrage avec une batterie auxiliaire (p. 515)

## Batterie d'appoint

La voiture avec la fonction Start/Stop est, à l'exception de la batterie de démarrage dotée d'une batterie de secours.

Les voitures avec la fonction Start/Stop sont équipées de deux batteries de 12 V : une batterie particulièrement puissante pour le démarrage et une batterie d'assistance pour la séquence de démarrage de la fonction Start/Stop.



La batterie d'appoint est placée dans un boîtier près de la tourelle de jambe de force à ressort.

<b>i</b>	<b>NOTE</b>
<ul style="list-style-type: none"> <li>• Plus l'intensité électrique dans la voiture est élevée plus le générateur sera sollicité pour charger les batteries. Cela implique également une augmentation de la consommation de carburant.</li> <li>• Lorsque la capacité de la batterie est devenue inférieure au niveau minimum, la fonction Start/Stop est désactivée.</li> </ul>	

Une réduction temporaire de la fonction Start/Stop en raison d'un besoin élevé en alimentation électrique implique que :

- Le moteur démarre automatiquement<sup>21</sup> sans que le conducteur n'enfoncé la pédale d'embrayage (boîte de vitesses automatique).
- Le moteur démarre automatiquement sans que le conducteur ait besoin de lever le pied de la pédale de frein (boîte de vitesses automatique).

La batterie d'appoint ne requiert normalement pas plus d'entretien que la batterie de démarrage. Si vous avez des questions ou rencontrez un problème, contactez un atelier. Nous recommandons un atelier Volvo agréé.

<b>!</b>	<b>IMPORTANT</b>
<p>Si les consignes suivantes ne sont pas respectées, la fonction Start/Stop peut cesser temporairement de fonctionner après le raccordement d'une batterie auxiliaire ou d'un chargeur de batterie :</p> <ul style="list-style-type: none"> <li>• La borne négative de la batterie de la voiture ne doit <b>jamais</b> être utilisée pour brancher une batterie auxiliaire ni un chargeur. Seul <b>le point de charge négatif de la voiture</b> peut être utilisé comme point de mise à la terre.</li> </ul>	

<sup>21</sup> Le démarrage automatique n'est possible que si le levier de vitesses est au point mort.

**i NOTE**

Si la batterie de démarrage est déchargée au point que les fonctions électriques normales de la voiture ne sont plus assurées et si le moteur est ensuite démarré à l'aide d'une batterie extérieure ou d'un chargeur de batterie, la fonction Start/Stop pourra rester activée. Si la fonction Start/Stop arrête automatiquement le moteur peu après, il existe un risque important pour que le démarrage automatique du moteur échoue en raison de la capacité insuffisante de la batterie (qui n'a pas pu être rechargée).

Si le démarrage de la voiture a été assisté ou si vous manquez de temps pour charger la batterie à l'aide d'un chargeur, nous vous recommandons de désactiver momentanément la fonction Start/Stop jusqu'à ce que la batterie ait été rechargée par la voiture. Avec une température extérieure d'environ + 15 °C (ca 60 °F), la batterie doit être chargée par la voiture pendant au moins 1 heure. Si la température extérieure est inférieure, la durée de charge peut augmenter jusqu'à 3-4 heures. Il est recommandé de charger la batterie avec un chargeur externe.

**Caractéristiques de la batterie d'appoint**

Tension (V)	12
Capacité de démarrage à froid <sup>A</sup> - CCA <sup>B</sup> (A)	170
Dimensions, L x l x h	150 x 90 x 130 mm (5,9 x 3,5 x 5,1 pouces)
Capacité (Ah)	10

<sup>A</sup> Selon la norme EN.  
<sup>B</sup> Cold Cranking Amperes.

**i IMPORTANT**

Si la batterie doit être remplacée, veillez à le faire avec une batterie de même taille, capacité en démarrage à froid et de même type que la batterie d'origine (voir autocollant sur la batterie).

**Informations associées**

- Batterie (p. 673)
- Fonction Start/Stop (p. 487)
- Symboles sur les batteries (p. 677)

**Symboles sur les batteries**

On trouve sur les batteries des symboles qui informent et avertissent.

	Portez des lunettes de protection.
	Pour de plus amples informations, consultez le manuel de conduite et d'entretien de la voiture.
	Entreposez la batterie à un endroit hors de portée des enfants.
	La batterie contient un acide corrosif.



	<p>Évitez les étincelles ou les flammes.</p>
	<p>Risque d'explosion.</p>
	<p>Mise au rebut dans une station de recyclage.</p>

**i NOTE**

Toute batterie de démarrage ou batterie d'appoint usée doit être recyclée de manière écologique puisqu'elle contient du plomb.

**Informations associées**

- Batterie (p. 673)
- Batterie d'appoint (p. 676)

**Fusibles et boîtiers électriques**

Pour éviter d'endommager le système électrique de la voiture, en cas de court-circuit ou de surcharge, l'ensemble des fonctions et des composants électriques est protégé par un certain nombre de fusibles.

**⚠ ATTENTION**

N'utilisez jamais d'objet étranger ni un fusible avec un ampérage supérieur à la valeur indiquée en remplacement. Cela pourrait entraîner des dommages considérables sur le système électrique et causer un incendie.

Le non-fonctionnement d'un composant du système électrique peut être dû à un fusible grillé suite à une surtension temporaire. Si un même fusible grille à plusieurs reprises, le système concerné est probablement défectueux. Volvo recommande de prendre contact avec un atelier Volvo agréé pour effectuer un contrôle.

**Emplacement des centrales électriques**

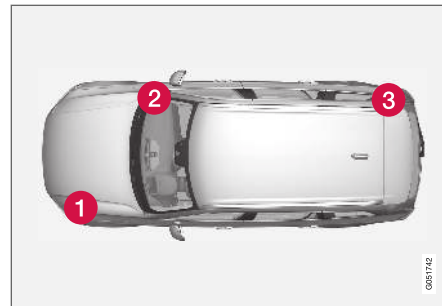

L'illustration est schématique, l'apparence peut varier selon le modèle de la voiture.

Emplacement des centrales électriques sur une voiture avec conduite à gauche. Pour les voitures avec conduite à droite, la centrale se trouve du côté de la boîte à gants.

- 1 Compartiment moteur
- 2 Sous la boîte à gants
- 3 Coffre/compartiment à bagages

**Informations associées**

- Remplacer un fusible (p. 679)
- Fusibles dans le compartiment à bagages (p. 687)
- Fusibles dans le compartiment moteur (p. 680)
- Fusibles sous la boîte à gants (p. 684)

## Remplacer un fusible

Pour éviter d'endommager le système électrique de la voiture, en cas de court-circuit ou de surcharge, l'ensemble des fonctions et des composants électriques est protégé par un certain nombre de fusibles.

1. Reportez-vous au schéma des fusibles pour situer le fusible.
2. Retirez le fusible et examinez-le sur le côté pour déterminer si le filament courbé a fondu.
3. Le cas échéant, remplacez-le par un fusible de même couleur et de même ampérage.

### ATTENTION

N'utilisez jamais d'objet étranger ni un fusible avec un ampérage supérieur à la valeur indiquée en remplacement. Cela pourrait entraîner des dommages considérables sur le système électrique et causer un incendie.

### ATTENTION

Contactez un atelier Volvo agréé pour les fusibles qui ne sont pas mentionnés dans le Manuel de conduite et d'entretien. Une exécution incorrecte peut entraîner de sérieux dommages sur les systèmes électriques.

## Informations associées

- Fusibles et boîtiers électriques (p. 678)
- Fusibles dans le compartiment à bagages (p. 687)
- Fusibles dans le compartiment moteur (p. 680)
- Fusibles sous la boîte à gants (p. 684)

## **Fusibles dans le compartiment moteur**

Les fusibles du compartiment moteur protègent entre-autres les fonctions du moteur et de freinage.

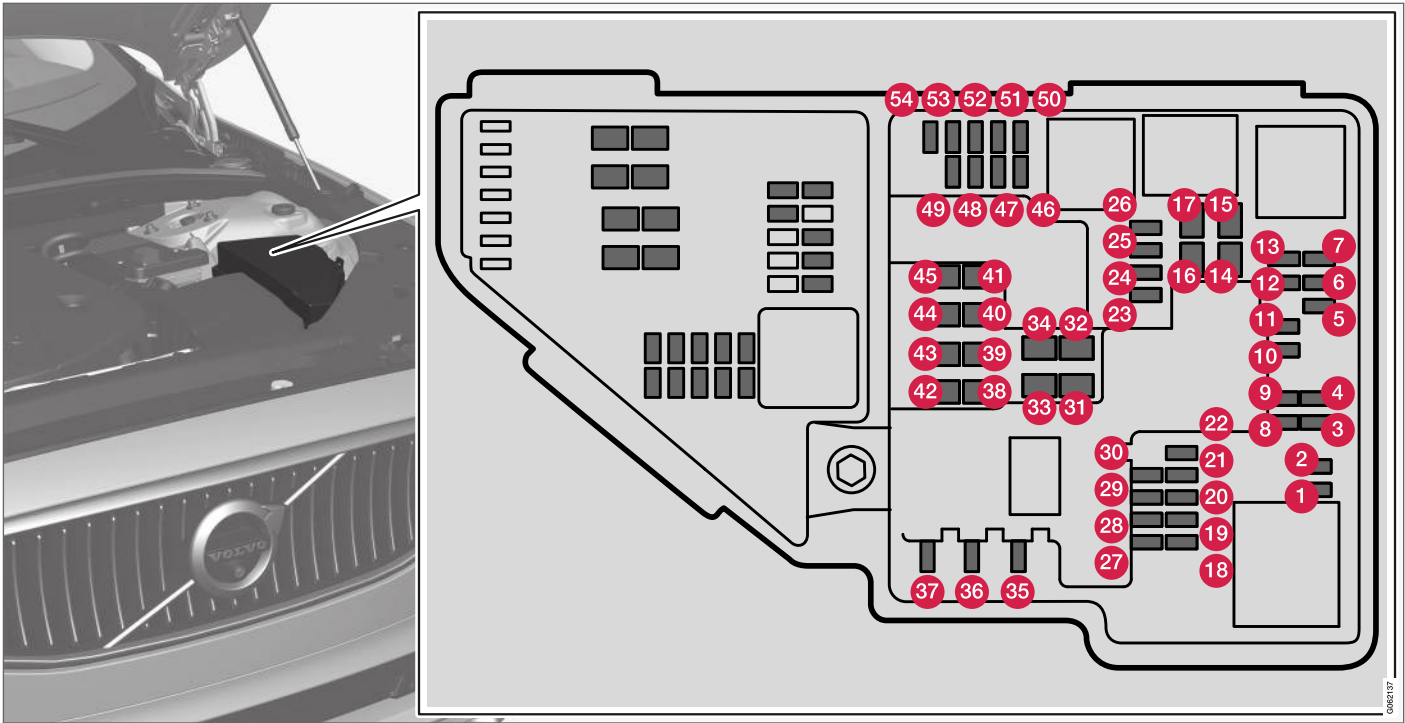

Une pince se trouve à l'intérieur du couvercle. La pince facilite le retrait et la remise en place des fusibles.

La centrale électrique renferme aussi des emplacements pour les fusibles de rechange.

### Emplacements

Il y a un autocollant à l'intérieur du couvercle qui indique l'emplacement des fusibles.



## MAINTENANCE ET ENTRETIEN

- « • Les fusibles 1 à 13, 18 à 30, 35 à 37 et 46 à 54 sont de type « Micro ».
- Les fusibles 14 à 17, 31 à 34 et 38 à 45 sont de type « MCase » et doivent être remplacés dans un atelier<sup>22</sup>.

	Fonction	Ampère
1	-	-
2	-	-
3	-	-
4	Bobines d'allumage (essence), Bougies (essence)	15
5	Solénoïde pour la pompe à huile moteur ; Accouplement magnétique de climatisation ; Sonde lambda, centrale (essence) ; Sonde lambda, arrière (diesel)	15
6	Régulateurs de vide ; Sou- pape ; Soupape pour impulsion de puissance (diesel)	7,5

	Fonction	Ampère
7	Module de commande moteur ; Dispositif de réglage ; Module de papillon ; Valve EGR (diesel) ; Capteur de position de turbo (diesel) ; Valve de turbocompresseur (essence)	20
8	Module de commande moteur	5
9	-	-
10	Solénoïdes (essence) ; Sou- pape ; Thermostat du système de refroidissement du moteur (essence) ; Pompe de refroidissement pour EGR (diesel) ; Module de com- mande d'allumage (diesel)	10
11	Module de commande de jalousie de déflecteur ; Module de commande de jalousie de radiateur ; Bobines de relais pour impulsion de puissance (diesel)	5
12	-	-
13	Module de commande moteur	20

	Fonction	Ampère
14	Démarrreur	40
15	Démarrreur	Shunt
16	Module de commande pour le gaz de véhicule* <sup>A</sup>  Dispositif de chauffage de fil- tre à carburant (diesel)	15* <sup>A</sup> 30
17	-	-
18	-	-
19	-	-
20	-	-
21	-	-
22	-	-
23	-	-
24	Prise électrique 12 V dans la console tunnel, avant	15
25	Prise électrique 12 V sur la console de tunnel, au niveau de l'espace pour les jambes de la deuxième rangée de siè- ges	15

<sup>22</sup> Un atelier Volvo agréé est recommandé.



	Fonction	Ampère
26	Prise électrique 12 V dans le compartiment/coffre à bagages*	15
27	-	-
28	Phare gauche, certaines variantes de LED <sup>B</sup>	15
29	Phare droit, certaines variantes de LED <sup>B</sup>	15
30	-	-
31	Dégivrage/désembuage de pare-brise* côté gauche	Shunt
32	Dégivrage/désembuage de pare-brise* côté gauche	40
33	Lave-phares*	25
34	Lave-glace	25
35	Module de commande de transmission	15
36	Avertisseur sonore	20
37	Sirène d'alarme*	5
38	Module de commande du système de freinage (valves, frein de stationnement)	40

	Fonction	Ampère
39	Essuie-glace	30
40	Lave-glace arrière	25
41	Dégivrage/désembuage de pare-brise* côté droit	40
42	Chauffage de stationnement*	20
43	Module de commande du système de freinage (pompe ABS)	40
44	-	-
45	Dégivrage/désembuage de pare-brise* côté droit	Shunt
46	Alimentée lorsque le contact est mis : Module de commande du moteur ; Composants de la transmission ; Direction assistée électrique ; Module de commande électronique central ; Module de commande du système de freinage	5
47	-	-

	Fonction	Ampère
48	Phare droit	7,5
	Phare droit, certaines variantes de LED <sup>B</sup>	15
49	Éthylotest antidémarrage	5
50	-	-
51	Unité de commande de raccordement de batterie	5
52	Coussins gonflables	5
53	Phare gauche	7,5
	Phare gauche, certaines variantes de LED <sup>B</sup>	15
54	Capteur de pédale d'accélérateur	5

<sup>A</sup> Concerne la version de modèle bi-carburant.

<sup>B</sup> Diode lumineuse (Light Emitting Diode)

### Informations associées

- Fusibles et boîtiers électriques (p. 678)
- Remplacer un fusible (p. 679)

## Fusibles sous la boîte à gants

Les fusibles sous la boîte à gants protègent par exemple les prises électrique, les écrans et les modules de porte.

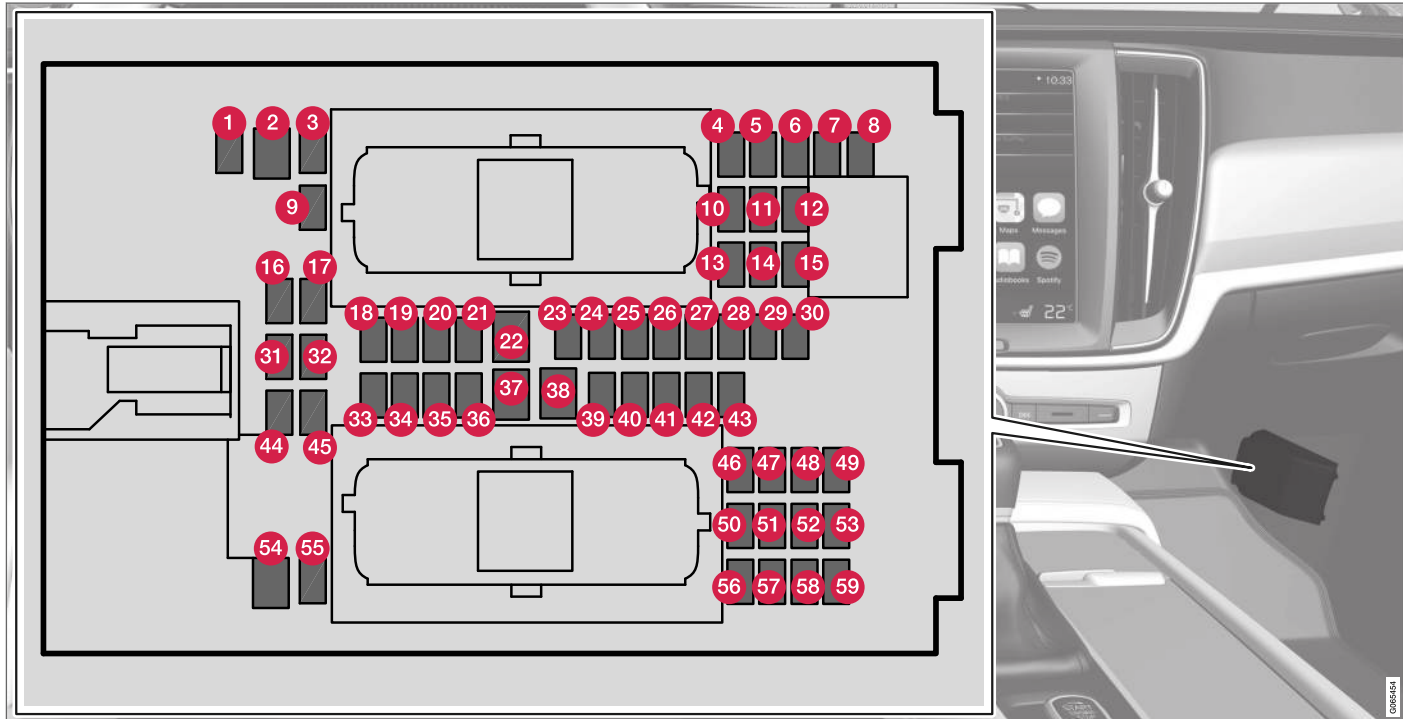

Une pince se trouve à l'intérieur du couvercle. La pince facilite le retrait et la remise en place des fusibles.

Dans la **centrale électrique du compartiment moteur** se trouvent des emplacements pour les fusibles de rechange.

### Emplacements

- Les fusibles 1, 3 à 21, 23 à 36, 39 à 53 et 55 à 59 sont de type "Micro".
- Les fusibles 2, 22, 37 à 38 et 54 sont de type "MCase" et doivent être remplacés dans un atelier<sup>23</sup>.

	Fonction	Ampère
1	-	-
2	Prise électrique sur la console de tunnel, au niveau de l'espace pour les jambes de la banquette arrière*	30
3	-	-
4	Capteur de mouvements*	5
5	Lecteur multimédia	5
6	Écran conducteur	5
7	Clavier sur la console centrale	5

	Fonction	Ampère
8	Capteur d'ensoleillement	5
9	Module de commande de Sensus	20
10	-	-
11	Module de volant	5
12	Module de la commande de démarrage et commande de frein de stationnement	5
13	Module de volant pour le volant chauffant*	15
14	-	-
15	-	-
16	-	-
17	-	-
18	Module de commande de climatisation	10
19	Blocage volant	7,5
20	Prise diagnostic OBDII	10
21	Écran central	5

	Fonction	Ampère
22	Module de ventilateur de climatisation avant	40
23	HUB USB	5
24	Éclairage des commandes ; Éclairage intérieur ; Fonction antiéblouissement du rétroviseur intérieur* ; Capteur de pluie et de luminosité* ; Clavier sur la console de tunnel, au niveau de l'espace pour les jambes de la banquette arrière* ; Sièges avant à commande électrique* ; Panneaux de commande des portes arrière ; Module de ventilateur pour climatisation gauche/droite	7,5
25	Module de commande des fonctions d'aide au conducteur	5
26	Toit panoramique avec rideau pare-soleil*	20
27	Affichage tête haute*	5
28	Éclairage d'habitacle	5

<sup>23</sup> Un atelier Volvo agréé est recommandé.



	Fonction	Ampère
29	-	-
30	Écran de la console de plafonnier (témoin de ceinture de sécurité non bouclée/témoin de coussin gonflable passager avant)	5
31	-	-
32	Capteur d'humidité	5
33	Module de porte arrière droite	20
34	Fusibles dans le compartiment à bagages/coffre à bagages	10
35	Module de commande pour voiture connectée à Internet ; Module de commande pour Volvo On Call	5
36	Module de porte arrière gauche	20
37	Module de commande audio (amplificateur) (certains marchés)	40
38	-	-
39	Module d'antenne multibande	5

	Fonction	Ampère
40	Modules de confort de siège (massage) avant*	5
41	Éthylotest antidémarrage	5
42	Essuie-glace arrière	15
43	Module de commande de pompe à carburant	15
44	-	-
45	-	-
46	Siège avant chauffant, côté conducteur	15
47	Siège avant chauffant, côté passager	15
48	Pompe à liquide de refroidissement	10
49	-	-
50	Module de porte avant gauche	20
51	Module de commande de suspension de roue (châssis actif)*	20
52	-	-

	Fonction	Ampère
53	Module de commande de Sensus	10
54	-	-
55	-	-
56	Module de porte avant droite	20
57	-	-
58	TV* (certains marchés)	5
59	Fusible primaire pour les fusibles 9, 53 et 58	15

**Informations associées**

- Fusibles et boîtiers électriques (p. 678)
- Remplacer un fusible (p. 679)

## **Fusibles dans le compartiment à bagages**

Les fusibles dans le compartiment à bagages protègent entre-autres les sièges à commande

électrique\*, les airbags et les prétensionneurs de ceinture de sécurité.



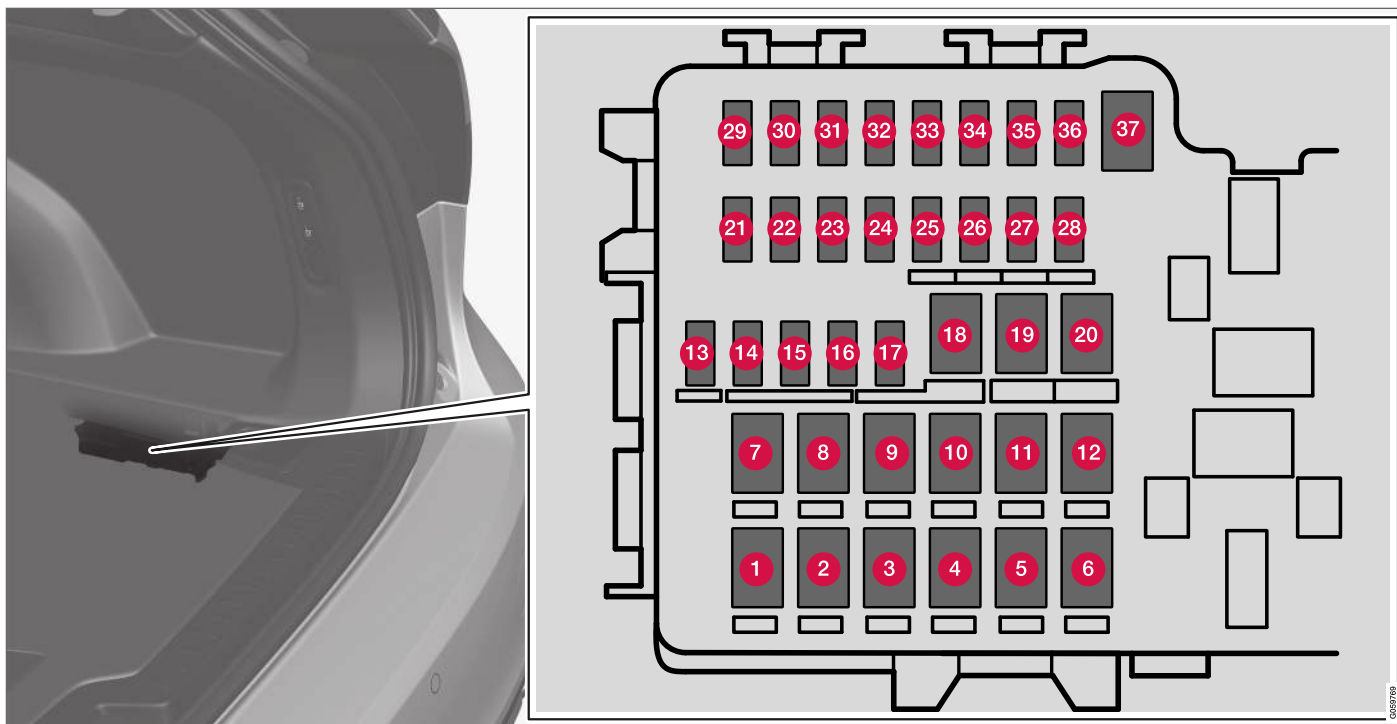

La centrale se trouve sur le côté droit.

Une pince se trouve à l'intérieur du couvercle. La pince facilite le retrait et la remise en place des fusibles.

Dans **la centrale électrique du compartiment moteur** se trouvent des emplacements pour les fusibles de rechange.

## Emplacements

- Les fusibles 13 à 17 et 21 à 36 sont de type "Micro".
- Les fusibles 1 à 12, 18 à 20 et 37 sont de type "MCASE" et doivent être remplacés dans un atelier<sup>24</sup>.

	Fonction	Ampère
1	Dégivrage de la lunette arrière	30
2	-	-
3	Compresseur pour suspension pneumatique*	40
4	Moteur de verrouillage pour le dossier, côté arrière droit	15
5	-	
6	Moteur de verrouillage pour le dossier, côté arrière gauche	
7	-	-
8	Unité de commande pour la réduction des oxydes d'azote (diesel)	30
9	Hayon à commande électrique*	25

	Fonction	Ampère
10	Siège passager avant à commande électrique*	20
11	Module de commande de crochet d'attelage*	40
12	Module de prétensionneur de ceinture de sécurité, côté droit	40
13	Bobines de relais internes	5
14	Unité de commande pour la réduction des oxydes d'azote (diesel)	15
15	Module de détection de mouvement du pied* (pour l'ouverture du hayon électrique)	5
16	Éthylotest antidémarrage, hub USB/port accessoires	5
17	-	-
18	Module de commande de crochet d'attelage*	25
	Module d'accessoire	40
19	Siège conducteur à commande électrique*	20

	Fonction	Ampère
20	Module de prétensionneur de ceinture de sécurité, côté gauche	40
21	Caméra de stationnement*	5
22	-	-
23	-	-
24	-	-
25	-	-
26	Module de commande pour les coussins gonflables et les prétensionneurs de ceinture de sécurité	5
27	-	-
28	Siège chauffant côté arrière gauche*	15
29	-	-
30	Blind Spot Information (BLIS)* ; Module de commande d'alarme de recul extérieure	5
31	-	-

<sup>24</sup> Un atelier Volvo agréé est recommandé.





	Fonction	Ampère
32	Modules de prétensionneur de ceinture de sécurité	5
33	Régulateur des gaz (essence, certaines motorisations)	5
34	-	-
35	Module de commande All Wheel Drive (AWD)*	15
36	Siège chauffant côté arrière droite*	15
37	-	-

**Informations associées**

- Fusibles et boîtiers électriques (p. 678)
- Remplacer un fusible (p. 679)



## Nettoyage de l'intérieur

Utilisez exclusivement des agents nettoyants et des produits d'entretien recommandés par Volvo. Nettoyez-le souvent et, pour obtenir un meilleur résultat, occupez-vous des taches immédiatement. Le passage de l'aspirateur est important avant le nettoyage avec un produit.

### ! IMPORTANT

- Certains vêtements teints (jeans foncés ou vêtements en daim) peuvent déteindre sur la garniture. Si cela se produit, il est important de nettoyer et traiter au plus vite la partie concernée de la garniture.
- N'utilisez jamais de solvants agressifs (liquide lave-glace, détachant, essence minérale ou alcool concentré) pour nettoyer l'intérieur. Vous risqueriez d'endommager la garniture ainsi que les autres matériaux.
- Ne vaporisez jamais de produit nettoyant directement sur les composants comportant des commandes et de boutons électriques. Il est préférable de les essuyer avec un chiffon légèrement humecté de produit nettoyant.
- Des objets tranchants ou des bandes Velcro peuvent endommager la garniture textile.

## Informations associées

- Nettoyer l'écran central (p. 691)
- Nettoyer les garnitures textiles et du plafond (p. 693)
- Nettoyer les ceintures de sécurité (p. 693)
- Nettoyer les tapis de sol et les tapis amovibles (p. 693)
- Nettoyer les garnitures en cuir (p. 694)
- Nettoyer un volant en cuir (p. 695)
- Nettoyer les éléments intérieurs en plastique, métal ou bois (p. 695)

## Nettoyer l'écran central

La saleté, les taches et la graisse présente sur les doigts peuvent affecter les performances et la lisibilité de l'écran central. Nettoyez souvent l'écran avec une microfibre.



Pour nettoyer l'écran central :

1. Fermez l'écran central par une longue pression sur le bouton page d'accueil.
2. Nettoyez l'écran avec le chiffon en microfibres fourni ou utilisez un autre chiffon en microfibres de qualité équivalente. Essuyez l'écran avant un chiffon microfibres propre et sec en appliquant de petits mouvements circulaires. Au besoin, humidifiez légèrement le chiffon microfibres avec de l'eau propre.
3. Activez l'écran par une courte pression sur le bouton page d'accueil.





**! IMPORTANT**

Pour nettoyer l'écran central, le chiffon en microfibres doit être propre (ni sable ni saleté).

**! IMPORTANT**

Pour le nettoyage de l'écran central, n'appliquez qu'une légère pression. Une forte pression risque d'endommager l'écran.

**! IMPORTANT**

Ne vaporisez aucun liquide ou substance chimique abrasive directement sur l'écran central. N'utilisez pas de produit pour les vitres, d'agent nettoyant, de solvant, d'alcool, d'ammoniac ni de produit contenant un abrasif.

N'utilisez jamais des toiles abrasives, des serviettes en papier ni de papier de soie qui risqueraient de rayer l'écran central.

**Informations associées**

- Nettoyage de l'intérieur (p. 691)
- Nettoyer les garnitures textiles et du plafond (p. 693)
- Nettoyer les ceintures de sécurité (p. 693)
- Nettoyer les tapis de sol et les tapis amovibles (p. 693)
- Nettoyer les garnitures en cuir (p. 694)

- Nettoyer un volant en cuir (p. 695)
- Nettoyer les éléments intérieurs en plastique, métal ou bois (p. 695)

**Nettoyage de l'affichage tête haute\***

Essuyez avec précaution le verre de protection de l'écran avec un chiffon en microfibres propre et sec. Au besoin, humectez légèrement le chiffon en microfibres.

N'utilisez jamais de détachant trop agressif. Dans les cas extrêmes, vous pouvez utiliser un agent nettoyant spécial disponible dans les concessions Volvo.

**Informations associées**

- Activer et désactiver l'affichage tête haute\* (p. 148)
- Affichage tête haute\* (p. 146)

## Nettoyer les garnitures textiles et du plafond

Utilisez exclusivement des agents nettoyants et des produits d'entretien recommandés par Volvo. Nettoyez-le souvent et, pour obtenir un meilleur résultat, occupez-vous des taches immédiatement. Le passage de l'aspirateur est important avant le nettoyage avec un produit.

### Garnitures textiles et du plafond

Ne grattez et ne frottez jamais une tache. Cela risquerait d'endommager la garniture. N'utilisez jamais d'agent nettoyant agressif afin de ne pas détériorer les couleurs de la garniture.

### Informations associées

- Nettoyage de l'intérieur (p. 691)
- Nettoyer l'écran central (p. 691)
- Nettoyer les ceintures de sécurité (p. 693)
- Nettoyer les tapis de sol et les tapis amovibles (p. 693)
- Nettoyer les garnitures en cuir (p. 694)
- Nettoyer un volant en cuir (p. 695)
- Nettoyer les éléments intérieurs en plastique, métal ou bois (p. 695)

## Nettoyer les ceintures de sécurité

Utilisez exclusivement des agents nettoyants et des produits d'entretien recommandés par Volvo. Nettoyez-le souvent et, pour obtenir un meilleur résultat, occupez-vous des taches immédiatement. Le passage de l'aspirateur est important avant le nettoyage avec un produit.

### Ceintures de sécurité

Utilisez de l'eau et un détergent synthétique, un produit de nettoyage spécial textile est disponible chez les réparateurs Volvo agréés. Veillez à ce que la ceinture de sécurité soit sèche avant de l'enrouler.

### Informations associées

- Nettoyage de l'intérieur (p. 691)
- Nettoyer l'écran central (p. 691)
- Nettoyer les garnitures textiles et du plafond (p. 693)
- Nettoyer les tapis de sol et les tapis amovibles (p. 693)
- Nettoyer les garnitures en cuir (p. 694)
- Nettoyer un volant en cuir (p. 695)
- Nettoyer les éléments intérieurs en plastique, métal ou bois (p. 695)

## Nettoyer les tapis de sol et les tapis amovibles

Utilisez exclusivement des agents nettoyants et des produits d'entretien recommandés par Volvo. Nettoyez-le souvent et, pour obtenir un meilleur résultat, occupez-vous des taches immédiatement. Le passage de l'aspirateur est important avant le nettoyage avec un produit.

### Tapis amovibles et tapis de sol

Retirez les tapis pour nettoyer séparément la moquette et les tapis. Éliminez la poussière et la saleté avec un aspirateur. Chaque tapis de sol est fixé par des broches.

Sortez le tapis en le saisissant au niveau de chaque broche et en tirant vers le haut.

Installez le tapis de sol en appuyant dessus au niveau des broches pour les encliqueter.

### ATTENTION

Utiliser uniquement un tapis d'insertion à chaque siège et vérifier avant de conduire que le tapis au siège conducteur est correctement installé et fixé aux pointes afin d'éviter qu'il ne se coince autour et sous les pédales.

Pour les taches sur le tapis de sol, nous recommandons un agent nettoyant spécial textile, après le passage de l'aspirateur. Les tapis de sol doivent être nettoyés avec un agent recommandé par votre réparateur Volvo agréé.



#### « Informations associées

- Nettoyage de l'intérieur (p. 691)
- Nettoyage l'écran central (p. 691)
- Nettoyer les garnitures textiles et du plafond (p. 693)
- Nettoyer les ceintures de sécurité (p. 693)
- Nettoyer les garnitures en cuir (p. 694)
- Nettoyer un volant en cuir (p. 695)
- Nettoyer les éléments intérieurs en plastique, métal ou bois (p. 695)

#### Nettoyer les garnitures en cuir

Utilisez exclusivement des agents nettoyants et des produits d'entretien recommandés par Volvo. Nettoyez-le souvent et, pour obtenir un meilleur résultat, occupez-vous des taches immédiatement. Le passage de l'aspirateur est important avant le nettoyage avec un produit.

#### Garniture en cuir\*

Le cuir des garnitures est traité pour conserver son aspect d'origine.

La garniture en cuir est un produit naturel qui change et prend une jolie patine avec le temps. Afin de conserver les propriétés et la couleur du cuir, un nettoyage et un entretien réguliers sont nécessaires. Volvo propose une gamme complète de produits, Volvo Leather Care Kit/Wipes, pour le nettoyage et le traitement des garnitures en cuir qui, lorsqu'ils sont utilisés selon les instructions, préserve la couche protectrice du cuir.

Pour obtenir le meilleur résultat, Volvo recommande le nettoyage et l'application d'une crème protectrice deux à quatre fois par an (ou plus souvent au besoin). Les Volvo Leather Care Kit/Wipes sont disponibles chez votre réparateur Volvo.

#### Nettoyage des garnitures en cuir

1. Appliquez un produit de nettoyage des cuirs sur une éponge humide et compressez l'éponge jusqu'à ce que de la mousse apparaisse.

2. Appliquez l'éponge en un mouvement circulaire sur la tache.
3. Mouillez abondamment la tache avec l'éponge, laissez l'éponge absorber la tache sans frotter.
4. Séchez la tache avec une serviette douce et laissez le cuir sécher complètement.

#### Protection des garnitures en cuir

1. Appliquez un peu de produit de protection des cuirs sur un chiffon puis frottez le cuir en un mouvement circulaire.
2. Laissez sécher pendant environ 20 minutes.

La protection des garnitures en cuir leur permet de mieux résister aux rayons ultraviolets du soleil.

#### Informations associées

- Nettoyage de l'intérieur (p. 691)
- Nettoyage l'écran central (p. 691)
- Nettoyer les garnitures textiles et du plafond (p. 693)
- Nettoyer les ceintures de sécurité (p. 693)
- Nettoyer les tapis de sol et les tapis amovibles (p. 693)
- Nettoyer un volant en cuir (p. 695)
- Nettoyer les éléments intérieurs en plastique, métal ou bois (p. 695)

## Nettoyer un volant en cuir

Utilisez exclusivement des agents nettoyants et des produits d'entretien recommandés par Volvo. Nettoyez-le souvent et, pour obtenir un meilleur résultat, occupez-vous des taches immédiatement. Le passage de l'aspirateur est important avant le nettoyage avec un produit.

### Volant en cuir

Le cuir a besoin de respirer. Ne recouvrez jamais le volant en cuir avec une protection en plastique. Les Volvo Leather Care Kit/Wipes sont recommandées pour le nettoyage du volant en cuir. Éliminez la saleté, la poussière (etc.) avec une éponge ou un chiffon humide.

#### **!** IMPORTANT

Les objets saillants (comme une bague) peuvent endommager le cuir du volant.

### Informations associées

- Nettoyage de l'intérieur (p. 691)
- Nettoyer l'écran central (p. 691)
- Nettoyer les garnitures textiles et du plafond (p. 693)
- Nettoyer les ceintures de sécurité (p. 693)
- Nettoyer les tapis de sol et les tapis amovibles (p. 693)
- Nettoyer les garnitures en cuir (p. 694)

- Nettoyer les éléments intérieurs en plastique, métal ou bois (p. 695)

## Nettoyer les éléments intérieurs en plastique, métal ou bois

Utilisez exclusivement des agents nettoyants et des produits d'entretien recommandés par Volvo. Nettoyez-le souvent et, pour obtenir un meilleur résultat, occupez-vous des taches immédiatement.

### Éléments intérieurs en plastique, métal ou bois

Pour détacher pièces et surfaces intérieures, nous vous recommandons d'utiliser un chiffon en microfibras ou en fibranne légèrement humide que vous trouverez chez votre réparateur Volvo.

Ne frottez ou ne raclez jamais une tache. N'utilisez jamais de détachant trop agressif.

#### **!** IMPORTANT

N'utilisez pas de solvant contenant de l'alcool pour nettoyer le verre de l'écran conducteur.

#### **!** IMPORTANT

Pensez que les surfaces brillantes se rayent facilement. Essuyez ces surfaces avec un chiffon en microfibras propre et sec en procédant avec de petits mouvements circulaires. Au besoin, humectez légèrement le chiffon avec de l'eau propre.



## « Informations associées

- Nettoyage de l'intérieur (p. 691)
- Nettoyage l'écran central (p. 691)
- Nettoyer les garnitures textiles et du plafond (p. 693)
- Nettoyer les ceintures de sécurité (p. 693)
- Nettoyer les tapis de sol et les tapis amovibles (p. 693)
- Nettoyer les garnitures en cuir (p. 694)
- Nettoyer un volant en cuir (p. 695)

## Nettoyage de l'extérieur

La voiture doit être nettoyée dès qu'elle est sale. Cela empêche que la saleté n'accroche trop et permet ainsi de faciliter le nettoyage de la voiture. Cela réduit aussi le risque de rayer la peinture et permet à la voiture de conserver une belle apparence. Procédez au nettoyage sur un plateau de lavage avec séparateur d'huile et utilisez un shampoing pour voiture.

### Informations associées

- Nettoyage de l'extérieur (p. 696)
- Polissage et cirage (p. 696)
- Nettoyage à la main (p. 697)
- Station de lavage automatique (p. 699)
- Lavage haute pression (p. 700)
- Nettoyer les balais d'essuie-glace (p. 700)
- Nettoyer les éléments extérieurs en plastique, en caoutchouc et décoratifs (p. 701)
- Nettoyer les jantes (p. 702)
- Protection anticorrosion (p. 702)

## Polissage et cirage

Polissez et cirez la voiture lorsque la peinture commence à ternir ou lorsque vous souhaitez protéger la carrosserie. Le polissage n'est normalement pas nécessaire dans l'année qui suit la date de livraison. Cependant, la voiture peut être cirée durant cette période. Ne polissez et ne cirez pas la voiture directement au soleil. La surface polie doit avoir une température maximale d'environ 45 °C (113 °F).

- Lavez et séchez la voiture très soigneusement avant de la polir ou de la cirer. Éliminez les dépôts d'asphalte et de goudron avec un produit correspondant ou avec de l'essence minérale. Pour enlever les taches les plus tenaces, utilisez une pâte abrasive très fine (de ponçage) spécialement conçue pour la peinture des voitures.
- Commencez par passer du produit de polissage, puis cirez avec de la cire liquide ou solide. Suivez scrupuleusement les instructions figurant sur l'emballage. De nombreux produits servent à la fois au polissage et au cirage.

**! IMPORTANT**

Évitez de cirer et de polir les parties en plastique et en caoutchouc.

Si vous utilisez un produit de dégraissage sur les parties en plastique et en caoutchouc, ne frottez qu'avec une faible pression sur les éléments. Utilisez une éponge douce.

Le polissage de baguettes lustrées peut éliminer ou endommager le revêtement lustré.

N'utilisez pas de produits de polissage contenant des agents abrasifs.

**! IMPORTANT**

Seuls les traitements de peinture recommandés par Volvo doivent être utilisés. Les autres traitements de la peinture comme la conservation, l'étanchéisation, la protection, ou autres peuvent endommager la peinture. Les dommages sur la peinture dus à de tels traitements ne sont pas couverts par la garantie de Volvo.

**Informations associées**

- Nettoyage de l'extérieur (p. 696)
- Nettoyage à la main (p. 697)
- Station de lavage automatique (p. 699)
- Lavage haute pression (p. 700)
- Nettoyer les balais d'essuie-glace (p. 700)

- Nettoyer les éléments extérieurs en plastique, en caoutchouc et décoratifs (p. 701)
- Nettoyer les jantes (p. 702)
- Protection anticorrosion (p. 702)

**Nettoyage à la main**

La voiture doit être nettoyée dès qu'elle est sale. Cela empêche que la saleté n'accroche trop et permet ainsi de faciliter le nettoyage de la voiture. Cela réduit aussi le risque de rayer la peinture et permet à la voiture de conserver une belle apparence. Procédez au nettoyage sur un plateau de lavage avec séparateur d'huile et utilisez un shampoing pour voiture.

**Nettoyage à la main**

Pensez aux choses suivantes lors du lavage de la voiture :

- Évitez de laver la voiture directement au soleil. Ceci peut entraîner le séchage du produit nettoyant ou de la cire, ce qui a un effet de ponçage.
- Nettoyez au plus vite les fientes d'oiseaux tombées sur la peinture. Elles contiennent des substances qui attaquent et décolorent très rapidement la peinture. Utilisez par exemple un papier doux ou une éponge très mouillée. Nous recommandons de faire corriger toute décoloration par un atelier Volvo agréé.
- Aspergez les soubassements, y compris les passages de roue et les pare-chocs.
- Rincez l'ensemble de la voiture pour supprimer la saleté superficielle et éviter les rayures lors du lavage. Ne dirigez pas le jet directement sur les serrures.



- Au besoin, utilisez un dégraissant à froid sur les surfaces très sales. Veuillez noter que, dans ce cas, les surfaces ne doivent pas avoir été chauffées par le soleil.
- Lavez à l'eau tiède avec une éponge et du shampoing pour voiture.
- Nettoyez les balais d'essuie-glace avec une solution savonneuse tiède ou un shampoing pour voiture.
- Séchez la voiture avec une peau de chamois propre ou une raclette. Si vous évitez de laisser les gouttes d'eau sécher au soleil, vous réduirez le risque de taches que vous devrez peut-être éliminer par polissage.
- Du goudron d'asphalte peut rester sur la voiture après son lavage. Appliquez un produit pour goudron pour éliminer les dernières taches après le lavage de la voiture.

### ATTENTION

Faites toujours nettoyer le moteur par un garage. Si le moteur est nettoyé lorsqu'il est encore chaud, il peut générer un risque d'incendie.

### IMPORTANT

Des phares sales offrent une efficacité dégradée. Nettoyez-les régulièrement, par exemple lorsque vous faites le plein.

N'utilisez pas d'agents nettoyants corrosifs. De l'eau et une éponge douce suffisent.

### NOTE

L'éclairage extérieur comme les phares et les feux arrière peuvent occasionnellement présenter une condensation à l'intérieur de l'optique. Ceci est normal, tous les éclairages externes sont conçus pour y résister. Normalement, la condensation s'élimine rapidement dès lors que les phares sont allumés.

### IMPORTANT

- Vérifiez que le toit panoramique\* et le rideau pare-soleil sont fermés avant de laver la voiture.
- N'utilisez jamais d'agent de polissage avec propriétés abrasives sur le toit panoramique.
- N'utilisez jamais de cire sur les baguettes en caoutchouc qui encadrent le toit panoramique.

### IMPORTANT

Pensez à éliminer la saleté des trous de purge des portes et des seuils après le lavage de la voiture.

### Informations associées

- Nettoyage de l'extérieur (p. 696)
- Polissage et cirage (p. 696)
- Station de lavage automatique (p. 699)
- Lavage haute pression (p. 700)
- Nettoyer les balais d'essuie-glace (p. 700)
- Nettoyer les éléments extérieurs en plastique, en caoutchouc et décoratifs (p. 701)
- Nettoyer les jantes (p. 702)
- Protection anticorrosion (p. 702)
- Réglage de l'activation automatique du frein de stationnement (p. 470)



## Station de lavage automatique

La voiture doit être nettoyée dès qu'elle est sale. Cela empêche que la saleté n'accroche trop et permet ainsi de faciliter le nettoyage de la voiture. Cela réduit aussi le risque de rayer la peinture et permet à la voiture de conserver une belle apparence.

Le lavage automatique est un moyen simple et rapide de laver votre voiture, mais les brosses d'un lavage automatique ne passent pas parfaitement sur toute la carrosserie. Pour un résultat optimal, nous vous recommandons de laver la voiture à la main ou de compléter un lavage en station automatique par un lavage à la main.

### NOTE

Volvo recommande de ne pas laver la voiture dans une station automatique pendant les premiers mois (afin de permettre à la peinture de sécher totalement).

### IMPORTANT

Avant de laver la voiture dans une station automatique, désactivez les fonctions Frein automatique en position immobile et Serrage automatique du frein de stationnement. Si ces fonctions ne sont pas désactivées, le système de freinage restera bloqué lorsque la voiture est à l'arrêt et la voiture ne sera pas en mesure de rouler.

### IMPORTANT

Les règles suivantes s'appliquent pour les stations de lavage dans lesquelles la voiture tirée avec les roues en rotation :

1. Avant de laver la voiture, veillez à ce que le capteur de pluie soit bien désactivé pour éviter l'activation des essuie-glaces, qui risqueraient alors d'être endommagés.
2. Vérifiez que les rétroviseurs extérieurs sont rabattus, que d'éventuels feux supplémentaires sont bien fixés et que les antennes sont rétractées ou démontées afin d'éviter que la station de lavage automatique ne les endommage.
3. Roulez dans la station de lavage automatique.
4. Désactivez la fonction « Freinage automatique à l'arrêt » avec le bouton  situé sur la console de tunnel.
5. Désactivez la fonction « Serrage automatique du frein de stationnement » via la Vue principale de l'écran central.
6. Arrêtez le moteur en tournant la commande de démarrage de la console de tunnel dans le sens horaire. Maintenez la



commande en position au moins 2 secondes.

La voiture est prête pour le lavage automatique.

### Informations associées

- Nettoyage de l'extérieur (p. 696)
- Polissage et cirage (p. 696)
- Nettoyage à la main (p. 697)
- Lavage haute pression (p. 700)
- Nettoyer les balais d'essuie-glace (p. 700)
- Nettoyer les éléments extérieurs en plastique, en caoutchouc et décoratifs (p. 701)
- Nettoyer les jantes (p. 702)
- Protection anticorrosion (p. 702)

## Lavage haute pression

La voiture doit être nettoyée dès qu'elle est sale. Cela empêche que la saleté n'accroche trop et permet ainsi de faciliter le nettoyage de la voiture. Cela réduit aussi le risque de rayer la peinture et permet à la voiture de conserver une belle apparence. Lavez la voiture sur une plateforme de lavage avec séparateur d'huiles. Utilisez du shampoing pour voiture.

### Lavage haute pression

Si vous lavez avec un jet haute pression, effectuez des mouvements de balayage et veillez à ne pas approcher la buse à moins de 30 cm (13 in.) de la voiture. Ne dirigez pas le jet directement sur les serrures.

### Informations associées

- Nettoyage de l'extérieur (p. 696)
- Polissage et cirage (p. 696)
- Nettoyage à la main (p. 697)
- Station de lavage automatique (p. 699)
- Nettoyer les balais d'essuie-glace (p. 700)
- Nettoyer les éléments extérieurs en plastique, en caoutchouc et décoratifs (p. 701)
- Nettoyer les jantes (p. 702)
- Protection anticorrosion (p. 702)

## Nettoyer les balais d'essuie-glace

La voiture doit être nettoyée dès qu'elle est sale. Cela empêche que la saleté n'accroche trop et permet ainsi de faciliter le nettoyage de la voiture. Cela réduit aussi le risque de rayer la peinture et permet à la voiture de conserver une belle apparence. Lavez la voiture sur une plateforme de lavage avec séparateur d'huiles. Utilisez du shampoing pour voiture.

### Essuie-glace et essuie-phare

Des restes d'asphalte, de poussière ou de sel sur les balais d'essuie-glace ainsi que les insectes ou la glace sur le pare-brise réduisent la durée de vie des balais.

Pour le nettoyage, placez les essuie-glaces en position d'entretien.

### **i** NOTE

Nettoyez régulièrement les balais d'essuie-glace et le pare-brise avec une solution tiède savonneuse ou de shampoing pour voiture. N'utilisez aucun solvant agressif.

### Informations associées

- Nettoyage de l'extérieur (p. 696)
- Polissage et cirage (p. 696)
- Nettoyage à la main (p. 697)
- Station de lavage automatique (p. 699)
- Lavage haute pression (p. 700)

- Nettoyer les éléments extérieurs en plastique, en caoutchouc et décoratifs (p. 701)
- Nettoyer les jantes (p. 702)
- Protection anticorrosion (p. 702)

### Nettoyer les éléments extérieurs en plastique, en caoutchouc et décoratifs

La voiture doit être nettoyée dès qu'elle est sale. Cela empêche que la saleté n'accroche trop et permet ainsi de faciliter le nettoyage de la voiture. Cela réduit aussi le risque de rayer la peinture et permet à la voiture de conserver une belle apparence. Procédez au nettoyage sur un plateau de lavage avec séparateur d'huile et utilisez un shampoing pour voiture.

#### Caoutchouc, plastiques extérieurs et détails décoratifs

Pour nettoyer et entretenir les parties en caoutchouc ou en plastique coloré et les détails décoratifs comme les baguettes lustrées, nous vous recommandons un produit nettoyant spécial disponible chez les réparateurs Volvo. En cas d'utilisation de tels produits nettoyants, suivez attentivement les instructions.

Évitez de laver la voiture avec un produit nettoyant dont la valeur pH est inférieure à 3,5 ou supérieure à 11,5. Cela pourrait provoquer des décolorations sur les détails en aluminium anodisé\* (illustration). Les agents de polissage agressifs ne sont pas recommandés (illustration).



Éléments qui doivent être nettoyés avec un agent dont le pH est compris entre 3,5 et 11,5.

#### **!** IMPORTANT

Évitez de cirer et de polir les parties en plastique et en caoutchouc.

Si vous utilisez un produit de dégraissage sur les parties en plastique et en caoutchouc, ne frottez qu'avec une faible pression sur les éléments. Utilisez une éponge douce.

Le polissage de baguettes lustrées peut éliminer ou endommager le revêtement lustré.

N'utilisez pas de produits de polissage contenant des agents abrasifs.



**! IMPORTANT**

Évitez de laver la voiture avec un agent nettoyant dont la valeur de pH est inférieure à 3,5 ou supérieure à 11,5. Ces produits risqueraient de provoquer une décoloration des éléments en aluminium anodisé comme les galeries de toit et le pourtour des vitres latérales.

N'utilisez jamais d'agent lustrant pour métal sur des détails en aluminium anodisés, il risquerait de provoquer une décoloration et de dégrader la surface traitée.

**Informations associées**

- Nettoyage de l'extérieur (p. 696)
- Polissage et cirage (p. 696)
- Nettoyage à la main (p. 697)
- Station de lavage automatique (p. 699)
- Lavage haute pression (p. 700)
- Nettoyer les balais d'essuie-glace (p. 700)
- Nettoyer les jantes (p. 702)
- Protection anticorrosion (p. 702)

**Nettoyer les jantes**

La voiture doit être nettoyée dès qu'elle est sale. Cela empêche que la saleté n'accroche trop et permet ainsi de faciliter le nettoyage de la voiture. Cela réduit aussi le risque de rayer la peinture et permet à la voiture de conserver une belle apparence. Procédez au nettoyage sur un plateau de lavage avec séparateur d'huile et utilisez un shampoing pour voiture.

**Jantes**

Utilisez exclusivement un agent nettoyant pour jantes recommandé par Volvo.

Les agents nettoyants pour jantes agressifs peuvent endommager la surface et provoquer l'apparition de taches sur les jantes en aluminium chromé.

**Informations associées**

- Nettoyage de l'extérieur (p. 696)
- Polissage et cirage (p. 696)
- Nettoyage à la main (p. 697)
- Station de lavage automatique (p. 699)
- Lavage haute pression (p. 700)
- Nettoyer les éléments extérieurs en plastique, en caoutchouc et décoratifs (p. 701)
- Nettoyer les jantes (p. 702)
- Protection anticorrosion (p. 702)

**Protection anticorrosion**

La voiture bénéficie d'une protection efficace contre la corrosion.

Pour la carrosserie, la protection anticorrosion est constituée de revêtements de protection métalliques sur la tôle, d'une procédure de peinture de grande qualité, de raccords de tôle réduits et protégés de la corrosion, de composants en plastique de séparation, de protection antifrottement et d'une protection anticorrosion liquide complémentaires pour les endroits particulièrement exposés. Pour le châssis, les composants exposés de la suspension sont produits en aluminium résistant à la corrosion.

**Contrôle et entretien**

La protection anticorrosion de la voiture ne nécessite normalement aucun entretien mais veiller à la propreté du véhicule contribue à réduire le risque d'apparition de la corrosion. N'utilisez jamais de liquides alcalins agressifs ni de produits nettoyants acides sur les parties décoratives polies. Tout impact de gravillons doit être réparé aussitôt détecté.

**Informations associées**

- Nettoyage de l'extérieur (p. 696)
- Polissage et cirage (p. 696)
- Nettoyage à la main (p. 697)
- Station de lavage automatique (p. 699)
- Lavage haute pression (p. 700)

- Nettoyer les balais d'essuie-glace (p. 700)
- Nettoyer les éléments extérieurs en plastique, en caoutchouc et décoratifs (p. 701)
- Nettoyer les jantes (p. 702)

## Peinture de la voiture

La peinture est composée de plusieurs couches et constitue une part importante de la protection anticorrosion de la bois. Il convient donc de la contrôler régulièrement.

Les détériorations de peinture les plus courantes sont par exemple les éclats dus aux projections de gravillons, les rayures et les marques sur les bordures d'ailes, portières et pare-chocs. Pour éviter toute attaque de la rouille, les dommages à la peinture doivent être réparés immédiatement.

### Informations associées

- Petites retouches de peinture (p. 703)
- Codes couleur (p. 705)

## Petites retouches de peinture

La peinture joue un rôle important dans la protection anticorrosion de la voiture et doit, de ce fait, être vérifiée régulièrement. Les détériorations de peinture les plus courantes sont par exemple les éclats dus aux projections de gravillons, les rayures et les marques sur les bordures d'ailes, portières et pare-chocs.

### Réparation des dégâts à la peinture

Pour éviter toute attaque de la rouille, les dommages à la peinture doivent être réparés immédiatement.

#### **i** NOTE

Pour la retouche de peinture, la surface doit être propre et sèche. La température de la surface doit être d'au moins 15 °C (59 °F).

#### « Matériel nécessaire

- Apprêt<sup>25</sup> - pour les pare-chocs à revêtement plastique, des apprêts adhésifs peuvent par exemple être disponibles en aérosol.
- vernis de base ou transparent, en vaporisateur ou en stylo<sup>26</sup>.
- Ruban adhésif de masquage.
- chiffon abrasif fin<sup>25</sup>.

Si le dommage n'a pas atteint la partie métallique, une retouche à la peinture peut être appliquée directement après nettoyage de la surface.

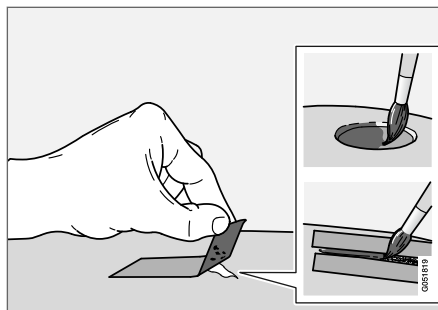

1. Collez un morceau de ruban adhésif de masquage sur la surface endommagée. Retirez-le pour enlever les éventuelles écailles.  
  
Si le dommage a atteint la surface métallique (la tôle), il convient d'utiliser un apprêt. En cas de dommage sur une surface en plastique, il convient d'utiliser un apprêt adhésif pour obtenir un meilleur résultat. Vaporisez dans le couvercle du vaporisateur et utilisez un pinceau pour appliquer.
2. Avant la peinture, un léger ponçage local peut être nécessaire (pour par exemple aplanir les coins inégaux), avec un matériau de polissage très fin. Nettoyez soigneusement la surface et laissez sécher.

3. Agitez l'apprêt énergiquement et appliquez-le à l'aide d'un pinceau fin, d'une allumette ou d'un outil similaire. Terminez avec un vernis de base ou transparent lorsque l'apprêt a séché.

Pour les rayures, procédez comme décrit ci-dessus, mais appliquez du ruban de masquage autour de la surface endommagée pour protéger la peinture intacte.

Vous trouverez des crayons de retouche et des peintures en aérosol chez votre réparateur Volvo.

#### **i** NOTE

Si l'éclat dû à la projection n'atteint pas la surface métallique (la tôle) et qu'il reste une couche de peinture intacte, appliquez du vernis de base ou transparent directement après avoir nettoyé la surface.

#### Informations associées

- Peinture de la voiture (p. 703)
- Codes couleur (p. 705)

<sup>25</sup> Un

<sup>26</sup> Suivez les instructions fournies avec le stylo de retouches.

## Codes couleur

### Code couleur

L'autocollant de code couleur se trouve sur le montant de porte arrière droit et n'est visible que lorsque vous ouvrez la porte arrière droite.

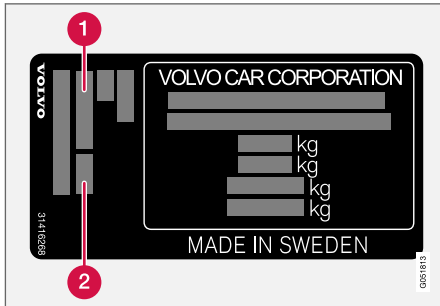

- 1 Code couleur extérieure
- 2 Éventuellement, code couleur extérieure secondaire

Il est important d'utiliser la bonne couleur.

### Informations associées

- Peinture de la voiture (p. 703)
- Petites retouches de peinture (p. 703)

## Remplacer le balai d'essuie-glace de lunette arrière

Les balais d'essuie-glace enlèvent l'eau du pare-brise et de la lunette arrière. Avec le liquide lave-glace ils nettoient les vitres et assurent une bonne visibilité lors de la conduite. Vous pouvez remplacer les balais d'essuie-glace de pare-brise et de lunette arrière.

## Remplacer le balai d'essuie-glace de lunette arrière

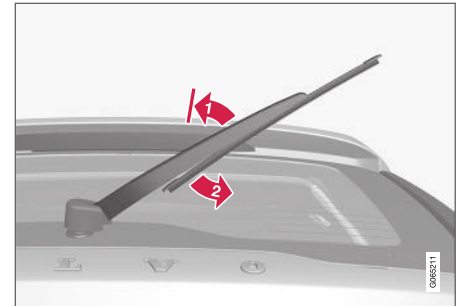

Soulevez le bras d'essuie-glace de la vitre et tirez la partie inférieure du balai vers la droite.

- 1 Saisissez le bras d'essuie-glace par le milieu et soulevez-le de la vitre, en position de blocage.

### **i** NOTE

Il existe une position de verrouillage à la moitié de l'angle de déploiement, qui peut être ressentie comme une résistance et dont le rôle est d'empêcher la chute du bras sur la lunette arrière. Le bras d'essuie-glace doit être tiré au-delà de ce verrouillage pour remplacer le balai.

- «  Saisissez la partie inférieure du balai et tirez vers la droite jusqu'à ce qu'il se détache du bras.
- 3. Appuyez sur le nouveau balai d'essuie-glace. Vous devez entendre un clic. Vérifiez que le balai est correctement fixé.
- 4. Rabattez le bras d'essuie-glace.

### **IMPORTANT**

Vérifiez les balais régulièrement. L'absence d'entretien réduit la durée de vie des balais.

### Informations associées

- Utiliser le capteur de pluie (p. 187)
- Utiliser le lave-glace et le lave-phares (p. 189)
- Utiliser l'essuie-glace arrière automatique en marche arrière (p. 191)
- Utiliser la fonction mémoire du capteur de pluie (p. 188)
- Utiliser l'essuie-glace et le lave-glace arrière (p. 190)
- Remplissage du liquide lave-glace (p. 708)
- Balais d'essuie-glace en position d'entretien (p. 707)
- Remplacer le balai d'essuie-glace de pare-brise (p. 706)
- Utiliser les essuie-glaces (p. 186)

- Balai d'essuie-glace et liquide lave-glace (p. 185)

## Remplacer le balai d'essuie-glace de pare-brise

Les balais d'essuie-glace enlèvent l'eau du pare-brise et de la lunette arrière. Avec le liquide lave-glace ils nettoient les vitres et assurent une bonne visibilité lors de la conduite. Vous pouvez remplacer les balais d'essuie-glace de pare-brise et de lunette arrière.

### Remplacer les balais d'essuie-glace de pare-brise

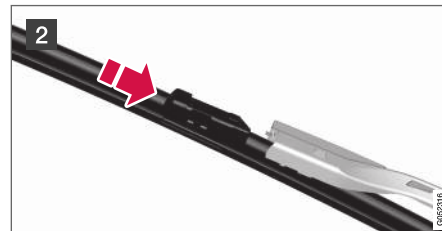
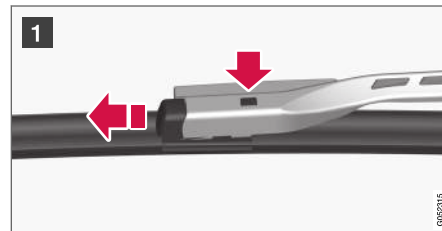



- 1 Relevez les bras d'essuie-glace lorsqu'ils sont en position d'entretien. La position d'entretien est activée/désactivée au moyen de la vue Fonctions de l'écran central lorsque la voiture est à l'arrêt et lorsque les essuie-glaces ne sont pas en marche. Appuyez sur le bouton situé sur la fixation du balai d'essuie-glace et tirez tout droit, parallèlement au bras d'essuie-glace.
- 2 Insérez le nouveau balai d'essuie-glace jusqu'à ce que vous entendiez un clic.
3. Vérifiez que le balai est correctement fixé.
4. Rabattez les bras d'essuie-glace sur le pare-brise.

### Les balais ont des longueurs différentes

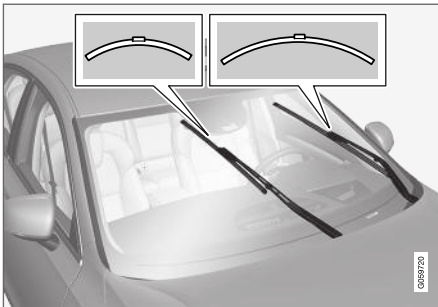

### NOTE

Lorsque vous remplacez un balai d'essuie-glace, n'oubliez pas que les balais ont différentes longueurs. Le balai du côté conducteur est plus long que celui du côté passager.

### Informations associées

- Utiliser le capteur de pluie (p. 187)
- Utiliser le lave-glace et le lave-phares (p. 189)
- Utiliser l'essuie-glace arrière automatique en marche arrière (p. 191)
- Utiliser la fonction mémoire du capteur de pluie (p. 188)
- Utiliser l'essuie-glace et le lave-glace arrière (p. 190)
- Remplissage du liquide lave-glace (p. 708)
- Balais d'essuie-glace en position d'entretien (p. 707)
- Remplacer le balai d'essuie-glace de lunette arrière (p. 705)
- Utiliser les essuie-glaces (p. 186)
- Balai d'essuie-glace et liquide lave-glace (p. 185)

### Balais d'essuie-glace en position d'entretien

Les balais d'essuie-glace de pare-brise doivent, dans certains cas, être mis en position d'entretien (verticale), par exemple lorsqu'ils doivent être remplacés.



Balais d'essuie-glace en position d'entretien.

Pour pouvoir remplacer, nettoyer ou lever les balais d'essuie-glace (par exemple pour gratter la glace sur le pare-brise), ils doivent être en position d'entretien.

### IMPORTANT

Avant de placer les balais d'essuie-glace en position d'entretien, assurez-vous qu'ils ne sont pas gelés.

## « Activer/désactiver la position d'entretien

L'activation/désactivation de la position d'entretien est possible lorsque la voiture est immobile et que les essuie-glaces ne sont pas activés. La position d'entretien est activée/désactivée sur la vue Fonctions de l'écran central :



Appuyez sur le bouton **Posit. entretien essuie-glace**. Le témoin du bouton s'allume lorsque la position d'entretien est activée. À son activation, les essuie-glace montent et restent en position verticale. Pour

désactiver la position d'entretien, appuyez à nouveau sur **Posit. entretien essuie-glace**. Le témoin du bouton s'éteint lorsque la position d'entretien est désactivée.

La position d'entretien est aussi désactivée si :

- Le balayage du pare-brise est activé.
- Le lavage du pare-brise est activé.
- Le capteur de pluie est activé.
- La voiture se met en mouvement.

### ! IMPORTANT

Si les bras d'essuie-glace en position d'entretien sont relevés, il convient de les rabaisser sur le pare-brise avant d'activer le balayage ou le capteur de pluie ou d'actionner le lave-glace, avant de prendre la route. Cela permet d'éviter de rayer la peinture du capot moteur.

### Informations associées

- Utiliser le capteur de pluie (p. 187)
- Utiliser le lave-glace et le lave-phares (p. 189)
- Utiliser l'essuie-glace arrière automatique en marche arrière (p. 191)
- Utiliser la fonction mémoire du capteur de pluie (p. 188)
- Utiliser l'essuie-glace et le lave-glace arrière (p. 190)
- Remplissage du liquide lave-glace (p. 708)
- Remplacer le balai d'essuie-glace de pare-brise (p. 706)
- Remplacer le balai d'essuie-glace de lunette arrière (p. 705)
- Utiliser les essuie-glaces (p. 186)
- Balai d'essuie-glace et liquide lave-glace (p. 185)

## Remplissage du liquide lave-glace

Le liquide lave-glace sert à nettoyer les phares, le pare-brise et la lunette arrière. Lorsque la température est inférieure au point de congélation, il faut utiliser un liquide de lavage avec antigel.

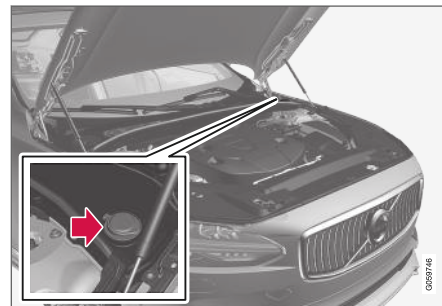

L'appoint en liquide lave-glace se fait dans le réservoir à bouchon bleu. Le réservoir est utilisé pour le lave-glace de pare-brise et lunette arrière ainsi que pour les lave-phares\*

### i NOTE

Lorsqu'il reste environ 1 litre (1 qt) de liquide lave-glace dans le réservoir, le message **Liquide lave-glace Niveau bas. Remplir** apparaît avec le symbole  sur l'écran conducteur.

**Qualité indiquée:** Liquide lave-glace recommandé par Volvo - avec antigel par temps froid et températures négatives.

**! IMPORTANT**

Utilisez du liquide lave-glace Volvo d'origine ou un liquide correspondant dont le pH est compris entre 6 et 8 en mélange prêt à l'usage (par exemple 1:1 avec de l'eau pure).

**! IMPORTANT**

Utilisez du liquide lave-glace avec antigel lorsque les températures atteignent des valeurs inférieures au point de gel pour éviter que la pompe, le réservoir et les flexibles ne gèlent.

- Utiliser la fonction mémoire du capteur de pluie (p. 188)
- Utiliser l'essuie-glace et le lave-glace arrière (p. 190)
- Balais d'essuie-glace en position d'entretien (p. 707)
- Remplacer le balai d'essuie-glace de pare-brise (p. 706)
- Remplacer le balai d'essuie-glace de lunette arrière (p. 705)
- Utiliser les essuie-glaces (p. 186)
- Balai d'essuie-glace et liquide lave-glace (p. 185)

**Volume :**

- Voitures **avec** lave-phares : 5,5 litres (5.8 qts).
- Voitures **sans** lave-phares : 3,5 litres (3.7 qts).

**Informations associées**

- Utiliser le capteur de pluie (p. 187)
- Utiliser le lave-glace et le lave-phares (p. 189)
- Utiliser l'essuie-glace arrière automatique en marche arrière (p. 191)



CARACTÉRISTIQUES

## Désignations de type

Les autocollants présents dans la voiture contiennent des informations telles que le numéro

### Emplacement des autocollants

de châssis, la désignation de type, le code couleur, etc.

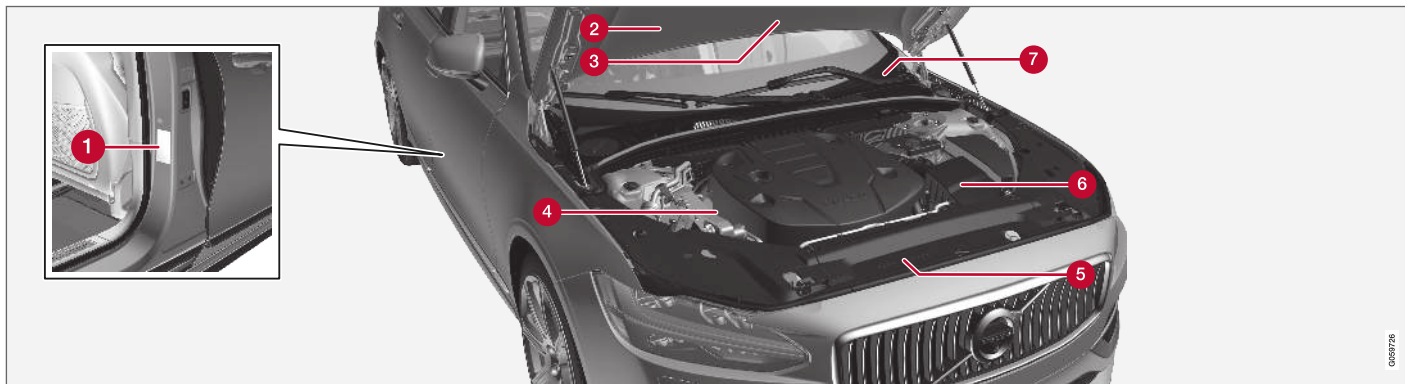

L'illustration est schématique - les détails peuvent varier selon le marché et le modèle.

Pour tout contact avec un réparateur Volvo concernant la voiture et pour les commandes de pièces et d'accessoires, votre requête sera plus facilement satisfaite si vous connaissez la désignation de type de la voiture, les numéros de châssis et de moteur.

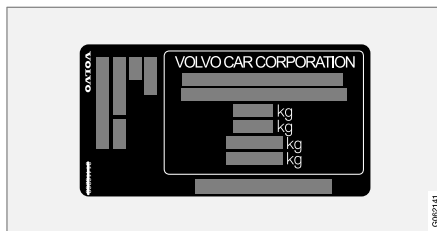

**1** Autocollant pour la désignation de type, numéro de châssis, poids maximum autorisés,

codes de peinture extérieure et numéro d'homologation de type. L'autocollant se trouve sur le montant de porte et visible à l'ouverture de la porte arrière droite.



2 Autocollant du système de climatisation pour les voitures avec réfrigérant R1234yf.

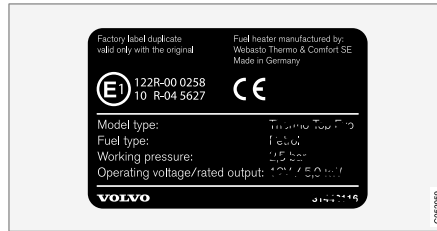

3 Autocollant de chauffage de stationnement.

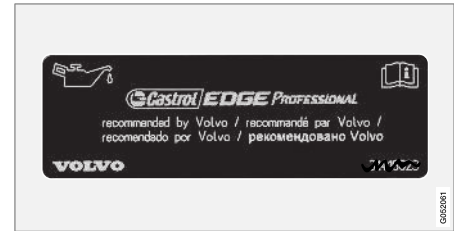

5 Autocollant pour huile moteur.

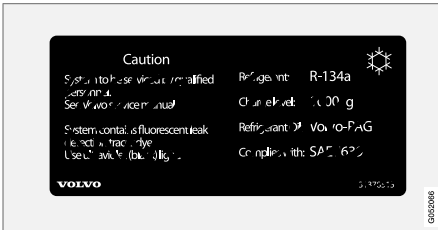

2 Autocollant du système de climatisation pour les voitures avec réfrigérant R134a.

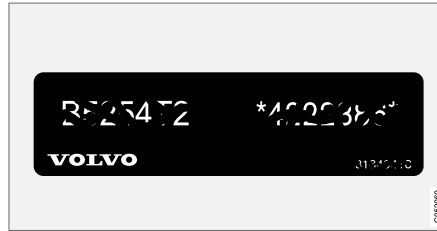

4 Autocollant pour le code moteur et le numéro de production de la boîte de production du moteur.

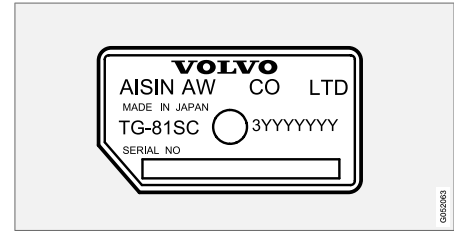

6 Autocollant pour la désignation de type et le numéro de production de la boîte de vitesses.

## CARACTÉRISTIQUES

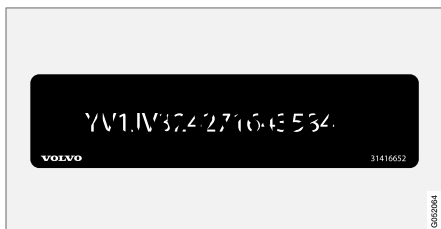

**7** Autocollant pour le numéro d'identification de la voiture VIN (Vehicle Identification Number).

La carte grise de la voiture comporte d'autres informations concernant la voiture.

### **i** NOTE

Les autocollants présentés dans le manuel d'utilisateur peuvent ne pas être une réplique exacte de ceux présents dans la voiture. L'objectif est de montrer leur aspect approximatif et où les trouver dans la voiture. Les informations qui concernent votre voiture en particulier se trouvent sur chaque autocollant dans la voiture.

### Informations associées

- Caractéristiques de la climatisation (p. 725)



## Cotes

Les dimensions de la voiture (longueur, hauteur, etc.) sont indiquées dans le tableau.

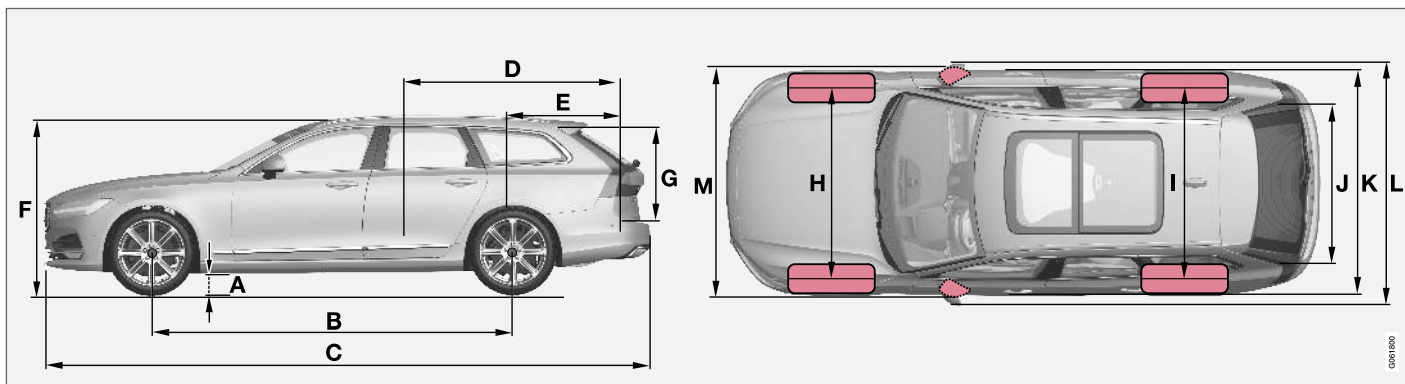

	Cotes	mm	pouce
A	Garde au sol <sup>A</sup>	142	5,6
B	Empattement	2941	115,8
C	Longueur	4936	194,3
D	Longueur de charge, plancher, banquette rabattue	1988	78,3
E	Longueur de charge, plancher	1153	45,4

	Cotes	mm	pouce
F	Hauteur <sup>B</sup>	1475	58,1
G	Hauteur de chargement	704	27,7
H	Voie avant	1628 <sup>C</sup>	64,1 <sup>C</sup>
		1618 <sup>D</sup>	63,7 <sup>D</sup>
		1617 <sup>E</sup>	63,7 <sup>E</sup>
		1623 <sup>F</sup>	63,9 <sup>F</sup>

	Cotes	mm	pouce
I	Voie arrière	1629 <sup>C</sup>	64,1 <sup>C</sup>
		1619 <sup>D</sup>	63,7 <sup>D</sup>
		1618 <sup>E</sup>	63,7 <sup>E</sup>
		1624 <sup>F</sup>	63,9 <sup>F</sup>
J	Largeur de charge, plancher	1130	44,5

## CARACTÉRISTIQUES



	Cotes	mm	pouce
K	Largeur	1879 <sup>G</sup>	74,0 <sup>G</sup>
		1890 <sup>H</sup>	74,4 <sup>H</sup>
L	Largeur, rétroviseurs compris	2019	79,5
M	Largeur, rétroviseurs rabattus compris	1895	74,6

A Poids en ordre de marche + 2 personnes. (Peut varier légèrement en fonction de la dimension des pneus, de la version de châssis, etc.).

B Poids en ordre de marche, antenne de toit incluse.

C Concerne les voitures avec roues de 17/18 pouces.

D Concerne les voitures avec roues de 19 pouces.

E Concerne les voitures avec roues de 20 pouces.

F Concerne les voitures avec roues de 21 pouces.

G Largeur de carrosserie.

H Au niveau de moulures de porte.

### Informations associées

- Poids (p. 717)

## Poids

Le poids total maxi et autres informations sont indiqués sur un autocollant dans la voiture.

Le poids en ordre de marche comprend le poids du conducteur, du carburant lorsque le réservoir est rempli à 90 % et de toutes les huiles et autres liquides.

Le poids des passagers et des options installées ainsi que la charge sur la boule d'attelage (si une remorque est attelée) affecte la capacité de chargement et n'est pas compris dans le poids en ordre de marche.

Charge maximale autorisée = poids total - poids en ordre de marche.

### NOTE

Le poids en ordre de marche indiqué concerne une voiture dans sa version de base, c'est-à-dire une voiture sans option ni équipement supplémentaire. Cela signifie que chaque option ajoutée réduit la capacité de chargement de la voiture du poids correspondant.

Exemple d'options réduisant la capacité de chargement : divers niveaux d'équipement (Kinetic/Momentum/Summum, par ex.), options crochet d'attelage, barres de toit, coffre de toit, système audio, feux supplémentaires, GPS, chauffage au carburant, grille de protection, tapis, cache-bagages, sièges électriques, etc.

Le meilleur moyen de connaître le poids en ordre de marche exact de votre voiture est de la peser.

### ATTENTION

Le comportement de la voiture varie selon sa charge et la répartition de la charge.

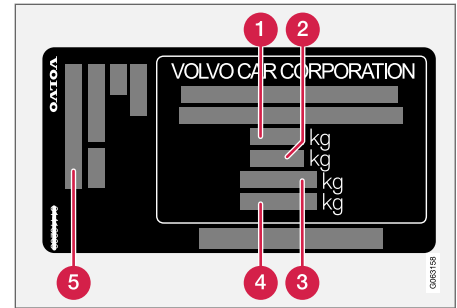

L'autocollant se trouve sur le montant de porte et visible à l'ouverture de la porte arrière droite.

- 1** Poids total autorisé en charge (PTAC)
- 2** Poids Total Roulant Autorisé (PTRA) (Voiture +remorque)
- 3** Charge maxi sur essieu avant
- 4** Charge maxi sur essieu arrière
- 5** Niveau d'équipement

Charge maxi : Reportez-vous au certificat d'immatriculation.

Charge maxi permise sur le toit : 100 kg.

### Informations associées

- Désignations de type (p. 712)
- Poids remorqués et charge sur la boule d'attelage (p. 718)

## Poids remorqués et charge sur la boule d'attelage

Les poids remorqués et la charge sur la boule d'attelage sont indiqués dans les tableaux.

## Poids maxi. avec remorque freinée

<b>i NOTE</b>
L'utilisation d'amortisseurs de vibrations sur le crochet d'attelage est recommandée pour les remorques dont le poids excède 1 800 kg.

Moteur	Code moteur <sup>A</sup>	Boîte de vitesses	Poids maxi. avec remorque freinée (kg)	Charge maxi sur la boule d'attelage (kg)
T4	B4204T44	Boîte de vitesses automatique	1800	110
T4	B4204T31	Boîte de vitesses automatique	1800	110
T5/Bi-Fuel	B4204T23	Boîte de vitesses automatique	1800	110
T5	B4204T26	Boîte de vitesses automatique	1800	110
T6 AWD	B4204T27	Boîte de vitesses automatique	1800 <sup>B</sup> 2200 <sup>C</sup>	110
T6 AWD	B4204T29	Boîte de vitesses automatique	2200	110
D3	D4204T16	Manuelle	1800	110
D3	D4204T16	Boîte de vitesses automatique	1800	110
D3 AWD	D4204T4	Boîte de vitesses automatique	2200	110
D4	D4204T14	Manuelle	1800	110
D4	D4204T14	Boîte de vitesses automatique	1800	110

Moteur	Code moteur <sup>A</sup>	Boîte de vitesses	Poids maxi. avec remorque freinée (kg)	Charge maxi sur la boule d'attelage (kg)
D4 AWD	D4204T14	Boîte de vitesses automatique	2200	110
D5 AWD	D4204T23	Boîte de vitesses automatique	1800 <sup>B</sup> 2200 <sup>C</sup>	110

A Le code du moteur, les numéros de fabrication et références des pièces sont inscrits sur le moteur.

B Concerne les voitures qui ne **sont pas** équipées pour un poids de traction supérieur.

C Concerne les voitures qui sont équipées pour un poids de traction supérieur.

### **!** IMPORTANT

Lors de la conduite avec une remorque, un dépassement du poids total de véhicule (charge sur la boule d'attelage incluse) de 100 kg (220 lbs) au maximum est autorisé à condition de ne pas dépasser la vitesse de 100 km/h (62 mph). La législation nationale, concernant la vitesse par exemple, correspondant à l'équipage doit être respectée.

### Poids maxi. avec remorque non freinée

Poids maxi. avec remorque non freinée (kg)	Charge maxi sur la boule d'attelage (kg)
750	50

### Informations associées

- Désignations de type (p. 712)
- Poids (p. 717)
- Conduite avec remorque (p. 520)
- Stabilisateur de remorque\* (p. 521)

## Caractéristiques du moteur

Les caractéristiques de chaque moteur (puissance, etc.) sont indiquées dans le tableau ci-dessous.

<b>i</b> <b>NOTE</b>
Tous les moteurs ne sont pas disponibles sur tous les marchés.

Moteur	Code moteur <sup>A</sup>	Puissance (kW/tr/min)	Puissance (ch à tours/min)	Couple (Nm/tr/min)	Nombre de cylindres
T4	B4204T31	140/5000	190/5000	300/1600-4000	4
T4	B4204T44	140/5000	190/5000	300/1400-4000	4
T5	B4204T26	184/5500	250/5500	350/1800-4800	4
T5/Bi-Fuel	B4204T23	187/5500	254/5500	350/1500-4800	4
T6 AWD	B4204T29	228/5700	310/5700	400/2200-5100	4
T6 AWD	B4204T27	235/5700	320/5700	400/2200-5400	4
D3	D4204T16	110/3750	150/3750	320/1750-3000	4
D3 AWD	D4204T4	110/4250	150/4250	350/1500-2500	4
D4 / D4 AWD	D4204T14	140/4250	190/4250	400/1750-2500	4
D5 AWD	D4204T23	173/4000	235/4000	480/1750-2250	4

<sup>A</sup> Le code du moteur, les numéros de fabrication et références des pièces sont inscrits sur le moteur.

## Informations associées

- Désignations de type (p. 712)
- Caractéristiques de l'huile moteur (p. 721)
- Caractéristiques du liquide de refroidissement (p. 724)

## Caractéristiques de l'huile moteur

Le volume et la qualité de l'huile moteur pour chaque motorisation sont indiqués dans le tableau.

Volvo recommande :



Moteur	Code moteur <sup>A</sup>	Qualité d'huile	Volume, filtre à huile inclus (litres, env.)
T4	B4204T44	Castrol Edge Professional V 0W-20 ou VCC RBS0-2AE 0W-20	5,6
T4	B4204T31		5,6
T5/Bi-Fuel	B4204T23		5,6
T5	B4204T26		5,6
T6 AWD	B4204T27		5,6
T6 AWD	B4204T29		5,6

## CARACTÉRISTIQUES



Moteur	Code moteur <sup>A</sup>	Qualité d'huile	Volume, filtre à huile inclus (litres, env.)
D3	D4204T16	Castrol Edge Professional V 0W-20 ou VCC RBS0-2AE 0W-20	5,2
D3 AWD	D4204T4		5,2
D4 / D4 AWD	D4204T14		5,2
D5 AWD	D4204T23		5,2

<sup>A</sup> Le code du moteur, les numéros de fabrication et références des pièces sont inscrits sur le moteur.

### Informations associées

- Désignations de type (p. 712)
- Conditions de conduite difficiles pour l'huile moteur (p. 723)
- Contrôler le niveau et ajouter de l'huile moteur (p. 661)
- Huile moteur (p. 660)



## Conditions de conduite difficiles pour l'huile moteur

Des conditions de conduite difficiles peuvent entraîner une température et une consommation d'huile anormalement élevées. Vous trouverez ci-dessous quelques exemples de conditions défavorables.

Contrôlez le niveau d'huile plus souvent en cas de conduite prolongée :

- si vous tirez une caravane ou une remorque
- dans les régions montagneuses
- à vitesse élevée
- à des températures inférieures à -30 °C (-22 °F) ou supérieures à +40 °C (+104 °F).

Ceci est valable même sur de courtes distances avec des températures basses.

Dans des conditions de conduite difficiles, choisissez une huile moteur entièrement synthétique. Elle offrira une protection supplémentaire au moteur.

Volvo recommande :



### ! IMPORTANT

Pour satisfaire aux exigences des intervalles d'entretien du moteur, tous les moteurs sont remplis en usine d'une huile synthétique adaptée. La sélection de l'huile a été faite avec un grand soin et en tenant compte de la durée de vie, des propriétés de démarrage, de la consommation de carburant et des effets sur l'environnement.

Pour pouvoir suivre les intervalles d'entretien recommandés, il convient d'utiliser une huile moteur approuvée. Utilisez toujours la qualité d'huile recommandée aussi bien pour faire l'appoint que la vidange, sinon vous risquez d'affecter la durée de vie, les propriétés de démarrage, la consommation de carburant et les effets sur l'environnement.

Si l'huile moteur utilisée n'est pas de la qualité et de la viscosité recommandées, certains composants relatifs au moteur risquent d'être endommagés. Volvo Personvagnar décline toute responsabilité de garantie pour ce type de dommages.

Volvo recommande de confier la vidange d'huile à un atelier Volvo agréé.

### Informations associées

- Caractéristiques de l'huile moteur (p. 721)
- Huile moteur (p. 660)

## Caractéristiques du liquide de refroidissement

**Qualité indiquée:** Liquide de refroidissement prémélangé agréé par Volvo. En cas de liquide de refroidissement concentré, mélangez avec 50 % d'eau<sup>1</sup>. En cas de doute, veuillez contacter un réparateur Volvo.

Pour éviter des perturbations du fonctionnement du système de refroidissement, du moteur, etc., seul du liquide de refroidissement agréé par Volvo doit être employé.

### ATTENTION

Ingestion dangereuse. Peut provoquer des lésions des organes (reins). Ce produit contient de l'éthylène glycol, un inhibiteur, un vomitif, de l'eau etc.

### Informations associées

- Faire l'appoint de liquide de refroidissement (p. 663)

## Caractéristiques de l'huile de transmission

Dans des conditions de conduite normales, le remplacement de l'huile de transmission n'est pas nécessaire. Il peut cependant être nécessaire dans des conditions de conduite difficiles.

### Boîte de vitesses manuelle

<b>Huile de boîte de vitesses recommandée:</b>	BOT 350M3
--	-----------

### Boîte de vitesses automatique

<b>Huile de boîte de vitesses recommandée:</b>	AW1
--	-----

### Informations associées

- Désignations de type (p. 712)

## Caractéristiques du liquide de frein

Le liquide de frein est un liquide contenu dans le système hydraulique de freinage utilisé pour transmettre la force exercée sur une pédale de frein, par exemple via un maître-cylindre de frein vers un ou plusieurs cylindres auxiliaires qui à leur tour agissent sur un frein mécanique.

**Qualité indiquée:** Liquide d'origine Volvo ou équivalent conforme aux critères combinés de Dot 4, 5.1 et ISO 4925 catégorie 6.

### NOTE

Il est recommandé de confier la vidange et l'appoint en liquide de frein à un atelier Volvo agréé.

### Informations associées

- Vue d'ensemble du compartiment moteur (p. 659)

<sup>1</sup> La qualité de l'eau doit correspondre à la norme STD 1285,1.

### Réservoir de carburant (volume)

Le tableau ci-dessous présente le volume de remplissage du réservoir de carburant.

	AWD	Autres modèles
Litres (env)	60	55
Gallons US (env)	15,9	14,5

### Réservoir de gaz pour véhicule (GNC) - Concerne les versions bi-carburant

Volume de réservoir	env. 18 kg
---------------------	------------

**i NOTE**

Étant donné que les stations de ravitaillement peuvent avoir différentes pressions de réservoir, le volume de gaz peut varier d'un ravitaillement à l'autre.

### Informations associées

- Remplir de carburant (p. 499)

### Volume du réservoir de solution AdBlue®2

Le volume du réservoir de solution AdBlue est d'environ 11,7 litres.

### Informations associées

- Contrôler le niveau et ajouter de l'AdBlue® (p. 508)

### Caractéristiques de la climatisation

La climatisation de la voiture utilise un type de réfrigérant sans fréon qui dépend du marché : R1234yf ou R134a. Pour connaître le type de réfrigérant utilisé dans le système de climatisation de la voiture, consultez l'autocollant placé à l'intérieur du capot moteur.

Les qualités et volumes de liquides et lubrifiants indiqués pour le système de climatisation sont présentés dans les tableaux ci-dessous.

### Autocollant de climatisation

#### Autocollant pour le R134a

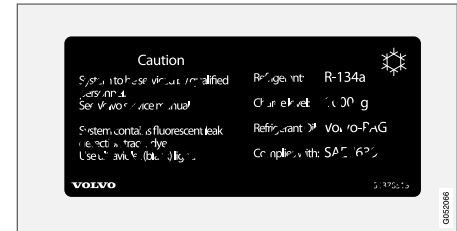

<sup>2</sup> Marque déposée propriété de Ver-band der Automobilindustrie e.V. (VDA)

« Autocollant pour le R1234yf

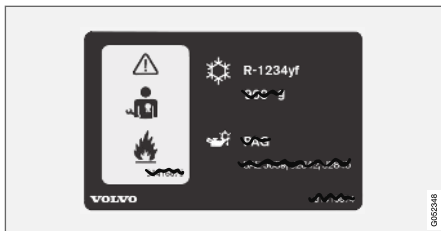

Signification de symbole R1234yf

Symbole	Signification
	Précautions
	Système de climatisation mobile (MAC)
	Type de lubrifiant

Symbole	Signification
	L'entretien du système de climatisation mobile (MAC) doit être confié à un technicien formé et qualifié.
	Réfrigérant inflammable

Réfrigérant

Voitures avec réfrigérant R134a.

Poids	Qualité indiquée
700 g (1,54 lbs)	R134a

**ATTENTION**

Le système de climatisation contient un réfrigérant de type R134a sous pression. L'entretien et la réparation du système doivent être confiés à un atelier agréé.

Voitures avec réfrigérant R1234yf

Poids	Qualité indiquée
650 g	R1234yf

**ATTENTION**

Le système de climatisation contient un réfrigérant de type R1234yf sous pression. Conformément à la norme SAE J2845 (Technician Training for Safe Service and Containment of Refrigerants Used in Mobile A/C System), l'entretien et la réparation du système contenant un réfrigérant ne peut être confié qu'à un personnel spécialement formé et certifié pour garantir la sécurité du système.

Huile de compresseur

Volume	Qualité indiquée
60 ml (2,03 fl. oz.)	PAG SP-A2

Évaporateur

**IMPORTANT**

L'évaporateur de la climatisation ne doit jamais être réparé ni remplacé par un autre évaporateur déjà utilisé. Le nouvel évaporateur doit être certifié et labellisé SAE J2842.

Informations associées





- Entretien de la climatisation (p. 658)

## Consommation de carburant et émissions de CO<sub>2</sub>

La consommation de carburant d'un véhicule est exprimée en litres pour 100 km et les émissions de CO<sub>2</sub> en grammes de CO<sub>2</sub> par kilomètre.









### Explication

<b>CO<sub>2</sub></b>	grammes de CO <sub>2</sub> /km
	litres/100 km

	conduite en milieu urbain
	conduite sur route
	conduite mixte
	Catégorie de pneumatiques pour résistance de roulement conforme à la directive n° 1222/2009









<b>man</b>	boîte de vitesses manuelle
<b>aut</b>	boîte de vitesses automatique

 <b>NOTE</b>
Si les données de consommation et d'émissions polluantes manquent, vous les trouverez dans un supplément joint.

								
			CO <sub>2</sub>		CO <sub>2</sub>		CO <sub>2</sub>	
T4 (B4204T31)	aut	B	207	8,9	129	5,6	158	6,8
		C	210	9,1	131	5,6	160	6,9
T5 (B4204T26)	aut	B	199	8,6	131	5,7	157	6,8
		C	206	8,9	132	5,7	159	6,8
T6 AWD (B4204T29)	aut	B	229	9,9	149	6,4	179	7,7
		C	236	10,2	149	6,4	181	7,8
D3 (D4204T16)	man	B	-	-	-	-	-	-
		C	-	-	-	-	-	-

## CARACTÉRISTIQUES



								
			CO <sub>2</sub>		CO <sub>2</sub>		CO <sub>2</sub>	
D3 (D4204T16)	aut	B	-	-	-	-	-	-
		C	-	-	-	-	-	-
D3 AWD (D4204T4)	aut	B	-	-	-	-	-	-
		C	-	-	-	-	-	-
D4 (D4204T14)	man	B	143	5,4	109	4,1	121	4,6
		C	146	5,6	111	4,2	124	4,7
D4 (D4204T14)	aut	B	-	-	-	-	-	-
		C	-	-	-	-	-	-
D4 AWD (D4204T14)	aut	B	153	5,8	131	5,0	139	5,3
		C	155	5,9	135	5,1	142	5,4
D5 AWD (D4204T23)	aut	B	172	6,5	131	5,0	146	5,6
		C	175	6,6	133	5,0	148	5,6

Les valeurs de consommation de carburant et d'émissions présentées dans le tableau ci-dessus sont basées sur des cycles de conduite UE spécifiques (voir ci-dessous), pour les véhicules avec un poids de base, sans équipement supplémentaire. Le poids de la voiture peut augmenter en fonction de ses équipements. Cela, tout comme le chargement de la voiture, augmente la

consommation de carburant et les émissions de dioxyde de carbone.

Diverses raisons peuvent expliquer une consommation de carburant plus élevée que les valeurs du tableau. Par exemple :

- Si la voiture est équipée d'accessoires supplémentaires affectant son poids.
- Le style de conduite adopté par le conducteur.
- Si le conducteur choisit de monter des roues différentes de celles conçues pour la version

de base du moteur et entraînant une augmentation de la résistance de roulement.

- Une vitesse élevée implique une augmentation de la prise au vent.
- La qualité du carburant, les conditions de la chaussée et de circulation, les conditions météorologiques et l'état de la voiture.

La combinaison des exemples mentionnés ici peut impliquer une forte augmentation de la consommation.

De fortes variations dans la consommation de carburant peuvent être notées en cas de comparaison avec les cycles de conduite UE (voir ci-dessous) utilisés pour la certification de la voiture et sur lesquels les données de consommation du tableau sont basées. Pour plus d'informations, veuillez vous référer à la réglementation indiquée.

**i NOTE**

Des conditions météorologiques extrêmes, la conduite avec une remorque et en altitude combinés à la qualité de carburant sont des facteurs qui augmentent considérablement la consommation de carburant de la voiture.

**Cycles de conduite UE**

Les chiffres officiels de consommation de carburant déclarés sont basés sur deux cycles de conduite standardisés et effectués en laboratoire (Cycles de conduite UE) conformément aux nor-

mes EU Regulation no 692/2008, 715/2007 (Euro 5 / Euro 6), 2017/1151 et 2017/1153.

Les cycles de conduite étant également utilisés pour le contrôle de qualité, la répétabilité des tests est soumise à de fortes exigences. Pour cette raison, l'exécution des tests est minutieusement contrôlée et uniquement avec les fonctions essentielles de la voiture (climatisation, autoradio, etc. désactivés). En conséquence, les résultats officiels ne sont pas nécessairement représentatifs de ce que le client pourra constater dans la réalité.

La réglementation comprend les cycles « Conduite en milieu urbain » et « Conduite sur route » :

- **Conduite en milieu urbain** – la mesure commence avec un démarrage à froid du moteur. La conduite est simulée.
- **Conduite sur route** – la voiture accélère et freine à diverses vitesses comprises entre 0 et 120 km/h (0-75 mph). La conduite est simulée.

La valeur officielle de conduite mixte, indiquée dans le tableau, est conforme à la législation, en combinaison avec les résultats des cycles de conduite « Conduite en milieu urbain » et « Conduite sur route ».

Pour obtenir la valeur des émissions de dioxyde de carbone (émissions de CO<sub>2</sub>) pour les deux cycles, les gaz d'échappement sont collectés. Ils

sont ensuite analysés pour obtenir la valeur d'émission de CO<sub>2</sub>.

**Émissions de CO2 et consommation de carburant (véhicule à gaz - GNC) – pour Bi-Fuel**

<b>Méthane</b> grammes de CO <sub>2</sub> /km	120
<b>Biogaz</b> grammes de CO <sub>2</sub> /km	43
<b>Conduite mixte</b> kg/100 km	4,5



## CARACTÉRISTIQUES

### « Caractéristiques GNC

Désignation de type	Bi-Fuel
Puissance, GNC	La puissance est équivalente à celle de l'essence.
Niveau des émissions polluantes	Euro 6

#### NOTE

- Il existe de nombreuses qualités de gaz différentes, incluant des gaz avec une teneur énergétique faible entraînant une réduction de l'autonomie.
- La consommation de carburant indiquée ci-dessus correspond à un cycle mixte. La conduite en milieu urbain ou à vitesse sur autoroute entraînera une augmentation de la consommation. Une conduite détendue sur route la réduira.

#### Informations associées

- Désignations de type (p. 712)
- Poids (p. 717)
- Conduite économique (p. 494)



## Dimensions de roue et de pneu homologuées

Dans certains pays, toutes les dimensions homologuées n'apparaissent pas sur la carte

grise. Le tableau ci-dessous présente toutes les combinaisons de jantes et de pneus homologuées.

✓ = Accepté

Moteur	man/ aut	225/55R17 <sup>A</sup> 8x17x42	245/45R18 8x18x42	255/40R19 8,5x19x47	255/35R20 8,5x20x47,5	245/35R21 8,5x21x44,5
T4 (B4204T44)	aut	✓	✓	✓	✓	✓
T4 (B4204T31)	aut	✓	✓	✓	✓	✓
T5/Bi-Fuel (B4204T23)	aut	✓	✓	✓	✓	✓
T5 (B4204T26)	aut	✓	✓	✓	✓	✓
T6 AWD (B4204T27)	aut	-	✓	✓	✓	✓
T6 AWD (B4204T29)	aut	-	✓	✓	✓	✓
D3 (D4204T16)	man	✓	✓	✓	✓	✓
D3 (D4204T16)	aut	✓	✓	✓	✓	✓
D3 AWD (D4204T4)	aut	✓	✓	✓	✓	✓
D4 (D4204T14)	man	✓	✓	✓	✓	✓
D4 (D4204T14)	aut	✓	✓	✓	✓	✓
D4 AWD (D4204T14)	aut	✓	✓	✓	✓	✓
D5 AWD (D4204T23)	aut	✓	✓	✓	✓	✓

<sup>A</sup> 225/55 R17 n'est pas une dimension homologuée si la voiture est équipée d'un dispositif d'amortissement actif (Four-C)\* ou de freins 18". Contactez votre réparateur Volvo afin de connaître l'équipement de votre voiture.



### ◀ Informations associées

- Indice de charge et catégorie de vitesse minimums autorisés pour les pneus (p. 733)
- Désignations de type (p. 712)
- Dimensions de pneu (p. 600)
- Dimensions de jante (p. 601)

## Indice de charge et catégorie de vitesse minimums autorisés pour les pneus

Le tableau ci-dessous présente les indices de charge (LI) minimaux autorisés et les catégories de vitesse (SS).

Moteur		man/ aut	Indices de charge (LI) minimaux autorisés <sup>A</sup>	Catégories de vitesse (SS) minimales autorisées <sup>B</sup>
T4	B4204T44	aut	96	V
T4	B4204T31	aut	96	V
T5/Bi-Fuel	B4204T23	aut	96	V
T5	B4204T26	aut	96	V
T6 AWD	B4204T27	aut	96	W
T6 AWD	B4204T29	aut	96	W
D3	D4204T16	man	96	H
D3	D4204T16	aut	96	H
D3 AWD	D4204T4	aut	96	H
D4	D4204T14	man	96	V
D4	D4204T14	aut	96	V

## CARACTÉRISTIQUES



Moteur		man/ aut	Indices de charge (LI) minimaux autorisés <sup>A</sup>	Catégories de vitesse (SS) minimales autorisées <sup>B</sup>
D4 AWD	D4204T14	aut	96	V
D5 AWD	D4204T23	aut	96	V

<sup>A</sup> L'indice de charge du pneu doit être au moins égal ou supérieur à celui indiqué dans le tableau.

<sup>B</sup> La classe de vitesse du pneu doit être au moins égale ou supérieure à celle indiquée dans le tableau.

### Informations associées

- Dimensions de roue et de pneu homologuées (p. 731)
- Pressions des pneus agréées (p. 735)
- Désignations de type (p. 712)
- Dimensions de pneu (p. 600)
- Dimensions de jante (p. 601)

## Pressions des pneus agréées

Les pressions de pneu admises pour chaque motorisation sont indiquées dans le tableau.

<b>i</b> <b>NOTE</b>
Tous les moteurs, pneus ou combinaisons de ceux-ci ne sont pas disponibles sur tous les marchés.

Moteur	Dimension de pneus	Vitesse	Charge, 1-3 personnes		Charge maxi		Pression ECO <sup>A</sup>
			Avant (kPa) <sup>B</sup>	Arrière (kPa)	Avant (kPa)	Arrière (kPa)	Avant/arrière (kPa)
Tous les moteurs	225/55 R17	0-160 km/h (0-100 mph)	230	230	260	260	260
	245/45 R18	160+ km/h (100+ mph)	260	260	270	270	-
	255/40 R19						
	255/35 R20	0-160 km/h (0-100 mph)	240	240	260	260	260
	245/35 R21	160+ km/h (100+ mph)	300	300	310	310	-
Pneu Temporary Spare		80 km/h maxi. (50 mph maxi.)	420	420	420	420	-

<sup>A</sup> Conduite économique en carburant.

<sup>B</sup> Dans certains pays, l'unité bar est utilisée avec l'unité SI Pascal : 1 bar = 100 kPa.

## Informations associées

- Désignations de type (p. 712)
- Contrôler la pression de pneu (p. 602)
- Dimensions de roue et de pneu homologuées (p. 731)
- Pression de pneu recommandée (p. 604)



# INDEX ALPHABÉTIQUE

# INDEX ALPHABÉTIQUE

## 1, 2, 3 ...

4WD 482

## A

ABS 466

frein antiblocage des roues 466

AC (Air conditionné) 242

Accessoires et équipement optionnel 41

installation 41

Accord de licence 101, 583

ACC - Régulateur adaptatif de

vitesse 327, 330, 331, 332, 333, 335,  
337, 338, 339, 340, 341, 343

Actionnement électrique du hayon 290

Adaptation des propriétés de  
conduite 304, 482

AdBlue 506

manipulation 508

Remplissage 508

Témoins et messages 511

volume de réservoir 725

Affichage tête haute 146

activer et désactiver 148

mémoriser la position 148, 196, 198

Nettoyage 692

Paramètres 148

remplacement du pare-brise 659

Aide active au stationnement 449, 450,  
451, 454, 455, 457, 458

fonction 449, 450, 451, 455, 457, 458

Limitations 455

Témoins et messages 458

utilisation 451, 454

Aide au démarrage 515

Aide au démarrage en côte

Hill Start Assist (HSA) 473

Aide au stationnement 431, 432, 434,  
435, 436

fonction 431, 432, 434

Aide au stationnement en créneau -

PAP 449, 450, 451, 454, 455, 457, 458

Airbag, voir Coussin gonflable 55

Air conditionné 242

Alarme 297

capteurs de mouvement et d'inclinaison 297

désactivation 298

niveau d'alarme réduit 300

All Wheel Drive (quatre roues motrices) 482

Amortisseur de vibrations 516

Ampoules 672

Caractéristiques 672

emplacement 667

remorque 522

remplacer 665

ampoules, caractéristiques 672

Android Auto 562, 563, 564

Antenne 285

emplacement 285

Antidémarrage 272

Immobiliseur électronique 272

Antipatinage 305

Apple CarPlay 559, 561

Appis 538

Appuie-tête 208

Arrêt automatique du moteur

arrêt automatique 487

Arrêt du moteur 461

Arrêter le moteur 461

Assistance de freinage 473

après une collision 473

Assistance en cas de risque de collision

420, 421, 422, 423, 424, 425, 426,

427, 428, 430

Assistant au dépassement 337, 338, 356,

357

## INDEX ALPHABÉTIQUE

Assistant de sortie de voie utilisation	415
Assistant de sortie de voie - Lane Keeping	
Aid (LKA)	412, 414, 415, 416, 417, 419
Autocollants emplacement	712
Auto hold	472
Avertissement sonore Frein de stationnement	471
Avertisseur sonore	209
AWD, quatre roues motrices	482

### B

Balai d'essuie-glace et liquide lave-glace	185
Balais d'essuie-glace Position d'entretien remplacement	707, 706
Balayage intermittent	186
Bande de roulement	602
Banquette arrière appui-tête chauffage électrique Climatisation rabattre le dossier Température Ventilateur	208, 229, 226, 206, 240, 238

Barres de toit	637
Batterie d'appoint	676
Batterie de démarrage surcharge	515, 673, 515
Bi-Fuel Commutateur	513, 495
BLIS	392, 393, 394, 395
Blocage de sélecteur de vitesses désactiver	478, 479
Blocage volant	210
Bluetooth branchez connecter la voiture à Internet Paramètres Téléphone	554, 575, 574, 565
Boîte à gants	634
Boîte de vitesses boîte de vitesses automatique boîte de vitesses manuelle	474, 475, 475
Boîte de vitesses automatique huile kickdown remorque	475, 724, 480, 520
boîte de vitesses manuelle huile	475, 724
Boulons de roue verrouillables	612, 612

Boulons de roue antivol	612
Boussole étalonnage	532, 532
Buée Condensation dans les phares	696, 699
Buses de lavage, chauffées	185
Buses de lavage chauffées	185

### C

Cache-bagages compartiment à bagages	640, 641, 641
Caméra d'aide au stationnement Paramètres	437, 438, 440, 442, 445, 446, 447, 444
Caméra de contrôle de la vitesse	408
Caméra de recul Paramètres	437, 438, 440, 442, 444, 445, 446, 447, 444
Capot, ouverture	657
Capteur d'inclinaison	297
Capteur de caméra	388
Capteur de mouvement	297
Capteur de pluie	187, 188
capteurs Climatisation Qualité de l'air	215, 219



Capteurs arrière	431, 432, 434, 435, 436	Chauffage d'habitacle (Chauffage de stationnement)	252	commande vocale	216
Caractéristiques du moteur	720	Chauffage de stationnement	252	Réfrigérant	725
Carburant	501, 502, 504	Chauffage électrique		réglage automatique	232
consommation de carburant	727	Sièges	228, 229	réglage de la température	240, 241
identifiant	502, 504	Vitres	235, 237	réglage du ventilateur	238
Carte SIM	578	volant	231, 232	réparation	658
Ceinture, voir Ceinture de sécurité	50	Chaussée glissante	497	Stationnement	243
Ceinture de sécurité	50	Cirage	696	température ressentie	215
boucler/détacher	50	City Safety dans la circulation en sens inverse	384, 385	zones	214
grossesse	47	City Safety freine pour la circulation en sens inverse	386	Climatisation, liquide	
témoin de ceinture de sécurité non bouclée	54	City Safety lors de manœuvres d'évitement impossibles	385	volume et qualité	725
tendeur de ceinture de sécurité	52	City Safety™	377, 378, 380, 382, 388, 390	Climatisation autorégulée	232
Changement de propriétaire	138	Classe de vitesse, pneu	600	Climatisation ECO	484
Changement de roue	610	Clavier	129, 133	Climatisation stationnement	243
Charge maximale sur le toit	717	changer de langue	133	Témoins et messages	250
Chargement		Clé	257	Code couleur, peinture	705
charge longue	636	Clean Zone	217	code PIN	578
généralités	636	Clean Zone Interior Package	218	Codes couleur	705
œillets de retenue de charge	638	Clignotant	163	Collision	46, 50, 55, 62
Charge sur le toit, maximale	717	Clignotants	163	Combiné d'instruments	86
Chauffage	251	Climatisation	214, 226	Paramètres	90
Chauffage de stationnement	252	capteurs	215	Commande d'éclairage	156, 170
dispositif de chauffage auxiliaire	253			Commande de climatisation	226
Chauffage auxiliaire (Dispositif de chauffage auxiliaire)	253			Banquette arrière	226
				écran central	226
				Commande du frein moteur	305
				Commandes au volant	209

## INDEX ALPHABÉTIQUE

Commande vocale	150	Conduite avec une remorque		Correction de trajectoire en cas de risque	
Climatisation	216	charge sur la boule d'attelage	718	de collision par l'arrière	427, 428
Paramètres	153	poids remorqué	718	Coussin gonflable (airbag)	55
radio et média	152	Conduite dans l'eau	498	Activation/désactivation	59
Téléphone	151	Conduite économique	484, 494	côté conducteur	56
Compartiment à bagages	635	Conduite en hiver	497	côté passager	57, 59
Éclairage	169	Connecter la voiture à Internet		Coussin gonflable latéral	61
filet de protection	644	connexion absente ou de mauvaise		Crevaision	620
points de fixation	638	qualité	580	Cric	611
prise électrique	630, 632	par le modem de voiture	577	Crochet d'attelage	516
Compartiment moteur		par téléphone (Bluetooth)	575	Caractéristiques	517
Huile moteur	660	par une unité mobile (WiFi)	576	escamotable	518
Liquide de refroidissement	663	Connecter un téléphone	566	Crochets d'arrimage	637
vue d'ensemble	659	Console tunnel	629	Cross Traffic Alert – CTA	397, 398, 399, 401
Compartiments de rangement	628	Contrôle de la distance	323, 324, 325	CTA – Cross Traffic Alert	397, 398, 399, 401
boîte à gants	634	Limitations	326	CZIP (Clean Zone Interior Package)	218
console de tunnel	629	Contrôle du niveau	492		
Pare-soleil	635	Paramètres	494		
Compteur journalier	91	Contrôle du niveau d'huile moteur	662		
Compteur journalier, initialisation	94	Corner Traction Control	305		
Condensation dans les phares	697, 699, 700, 701	Correction de trajectoire en cas de risque			
Conditions		de collision	420, 421, 422, 423, 424, 425, 426, 427, 428, 430		
services	40	Correction de trajectoire en cas de risque			
utilisateur	581	de collision avec un véhicule en sens			
Conduite		inverse	424, 425, 426		
avec une remorque	520				
système de refroidissement	514				

## D

---

Dégivrage	234
Démarrer le moteur	460
après une collision	63
Démarrez la voiture	460
Dépannage	527
dérivation éthylotest antidémarrage	465

Désactivation du blocage de sélecteur de vitesses	479
Désignations de type	712
Détection des cyclistes	382
Détection de tunnel	160
Déverrouillage	
avec lame de clé	270
Paramètres	261
Diesel	504
panne de carburant	505
Dimension de pneu	600, 610
Dimensions	715
Crochet d'attelage	517
Dimensions extérieures	715
Dispositif de blocage éthylométrique	464, 465
Dispositif de chauffage auxiliaire	253
Dispositif de maintien pour sacs à provisions	637
Disque dur	
espace	582
Distance	91
DivX®	553
Données	
enregistrement	39
transfert entre la voiture et l'atelier	648

Dossier	
siège arrière, rabattement	206
siège avant, réglage	194, 195, 199, 200, 201, 202, 203
Drive-E	
Philosophie en matière d'environnement	32
Driver Alert Control	410
utilisation	411, 412
Durée éclairage sécurité	168
Durée lumière approche	168
<b>E</b>	
<hr/>	
eCall	594
Éclairage	
ampoules, caractéristiques	672
Clignotants	163
Commande	156, 168, 170
dans l'habitacle	168, 170
durée éclairage sécurité	168
durée lumière approche	168
Éclairage affichage	170
éclairage automatique, habitacle	169
éclairage des organes de commande	170
éclairage de ville	160
Éclairage instruments	170
emplacements des lampes	667

feu antibrouillard arrière	166
Feu de position	159
Feu de route automatique	162
feu stop d'urgence	167
Feux de croisement	160
Feux de détresse	167
Feux de route	161, 162
Feux stop	166
Paramètres	158
phares actifs en virage	164, 165
phares antibrouillard	165
Réglage de la portée des phares	158
Éclairage, remplacement d'ampoule	665
clignotants avant	670
détacher le cache en plastique	666
éclairage de ville/feux de position avant	669
feu antibrouillard arrière	671
Feux de croisement	667
Feux de recul	670
Feux de route	668
Éclairage affichage	170
Éclairage d'ambiance	170
Éclairage d'habitacle	168, 170
automatique	169
Éclairage des organes de commande	170
Éclairage de ville	160
Éclairage instruments	170

## INDEX ALPHABÉTIQUE

Éclats de peinture et rayures	703, 705	Environnement	32	Feux de détresse	167
Écran		épuration des gaz d'échappement	506	Feux de route	161, 162
informations conducteur	86	Équipement de secours		Feux de route automatique	162
Écran central		triangle de pré-signalisation	645	Feux stop	166
Clavier	129	Trousse de premiers secours	645	Filet de chargement	644
commande de climatisation	226	essence	502	Filets	
couper et changer le volume	135	Essuie-glace	186	compartiment à bagages	644
Messages	144, 145, 146	Capteur de pluie	187, 188	Filter à particules Diesel	505
modifier l'apparence	135	État de la voiture	651	Filter à particules essence	503
Nettoyage	691	État de voiture		Filter à suies	505
Paramètres	136, 137	Pression pneus	608	Filter d'habitacle	219
témoins du champ de statut	127	étiquettes		Fonction aération générale	257
utilisation	115, 118, 122, 127	emplacement	712	Fonction antidérapage	305
vue d'ensemble	113	Expérience audio	537	Fonction anti-sortie de route	421, 422, 423
vue fonctions	125			Fonction mémoire du capteur de pluie	188
vues	118			Fonctions de freinage	466
Écran conducteur	86	<b>F</b>		Fonctions de la voiture	
menu d'application	107, 108	Faisceau des phares		sur l'écran principal	125
Messages	109	réglage de la portée	158	Fonction Stop/Start	487
Paramètres	90	Favoris radio	544	Force du volant, fonction de la vitesse	304
Écran d'information	86, 90	Feu de position	159	Four-C	492
Émissions de CO <sub>2</sub>	727	Feu stop d'urgence	167	Freinage automatique	472
Emissions de dioxyde de carbone	727	Feux de brouillard		activer et désactiver	472
Entretien		arrière	166	après une collision	473
protection anticorrosion	702	Avant	165	Frein à main	468, 469
Entretien de la voiture	696, 697, 699, 700, 701, 702	Feux de croisement	160		
Garniture cuir	694				

Frein de stationnement	468
activation automatique	470
activer et désactiver	469
tension de batterie faible	471
Frein de stationnement à commande électrique	468
Frein moteur	466
Freins	466
aide au freinage, BAS	467
automatique à l'arrêt	472
entretien	468
Feux stop	166
feux stop d'urgence	167
freinage antiblocage, ABS	466
frein à main	468
sur chaussée mouillée	467
sur chaussées salées	468
système de freinage	466
Freins de route	466
FSC, label écologique	27
Fusibles	
dans le compartiment à bagages	687
dans le compartiment moteur	680
généralités	678
remplacement	679
sous la boîte à gants	684

## G

Garniture de voiture	691, 693, 694, 695
Gaz naturel	496, 513, 658
Gestion économique de la conduite	494
Gonfler un pneu	624
Gracernote®	552
Grille de chargement	642
Grille de protection	642
Groupe motopropulseur	
Boîte de vitesses	474
GSI - Aide à la sélection de rapports	480

## H

Hayon	
à commande électrique	290
déverrouiller de l'intérieur	287
ouvrir/fermer avec un mouvement du pied	293
verrouillage/déverrouillage	261, 284
Hill Start Assist	473
HomeLink®	528
programmer	529
utiliser	531

Homologation de type	
équipement radio	372
système de radar	368
système de télécommande	273
Huile, voir également Huile moteur	721, 723
Huile de boîte de vitesses	
qualité	724
Huile moteur	660, 723
conditions de conduite difficiles	723
filtre	660
qualité et volume	721
Remplissage	661

## I

IAQS (Système de Qualité de l'Air dans l'Habitacle)	218
IC (Inflatable Curtain)	62
ID, Volvo	30
Immobiliseur	272
Immobiliseur commandé à distance	272
Immobiliseur électronique	272
Impact, voir Collision	46
Indicateur de rapport	480
Indicateur de température extérieure	96

## INDEX ALPHABÉTIQUE

Indicateurs		ITPMS - Système de surveillance indirecte de pression des pneus	605	<b>L</b>			
jauge de carburant	91			<hr/>	Label VOL	598	
indice d'octane	502				Lane Keeping Aid (LKA) - Assistant de sortie de voie	412, 414, 415, 416, 417, 419	
Indice de charge	600				Langue	136	
Inflatable Curtain	62	<b>J</b>		<hr/>	Lavage à la main	697	
Informations destinées au propriétaire	18	Jantes			Lavage automatique de la voiture	699	
Informations personnelles (Politique de protection de la vie privée des clients)	40	Nettoyage	702		Lavage de la voiture	696, 697, 699, 700, 701, 702	
Informations routières	545	Jantes, dimensions	601		Lavage de pare-brise	189	
Informations sur la signalisation routière	402, 403, 404, 406	Jauge de carburant	91		Lavage en station automatique	699	
Limitations	409	Jauge électronique	661		Lavage haute pression	700	
utilisation	404, 406, 408			<b>K</b>	<hr/>	Lave-glace	
Infotainment (Système audio et multimédia)	536			Key tag		liquide lave-glace, remplissage	708
Initialisation du compteur journalier	94			Kit de réparation de crevaison	621	Lunette arrière	190, 191
Instruments et commandes	82, 83			Kit de réparation provisoire de crevaison		Pare-brise	189
IntelliSafe				emplacement	620	Phares	189
Assistance à la conduite	35			exécution, contrôle	621	Lecteur CD	552
Intérieur de l'habitacle	628			Gonfler un pneu	624	Lecteur multimédia	548, 549, 550
boîte à gants	634			liquide d'étanchéité	620	commande vocale	152
console de tunnel	629			vue d'ensemble	620	formats de fichier compatibles	556
Pare-soleil	635			Klaxonner	209	Lever la voiture	655
prise électrique	630					Lève-vitres	175, 176
Internet, référez-vous à Voiture connectée	574					Protection antipincement	174
iPod®, connexion	555					Lève-vitres électriques	175

Lignes indicatrices pour la caméra d'aide au stationnement	440
Limite de la caméra d'aide au stationnement	445
Limites du Driver Alert Control	412
Limiteur automatique de vitesse	314, 315, 316, 317
Limiteur de vitesse	309, 312, 313, 314, 317
désactivation	313
désactivation temporaire pour commencer	311, 310, 311
Limp home	474
Liquide d'étanchéité	620
Liquide de frein	
qualité	724
Liquide de refroidissement	724
Liquide de refroidissement, remplissage	663
Liquide lave-glace	185, 708
Liquides, volumes	708, 725
Liquides et huiles	724, 725
Lunette arrière	
chauffage électrique	237
Essuie-glace	190, 191
Lave-glace	190, 191

<b>M</b>	
Maintien du confort climatique	248
marche/arrêt	248
Manuel de conduite et d'entretien	24
label écologique	27
sur l'écran principal	19, 21
sur un téléphone mobile	23
Message d'erreur	
Régulateur adaptatif de vitesse	343
voir Messages et témoins	343, 361
Messages d'erreur dans BLIS	396
Messages dans BLIS	396
Messages et témoins	
Régulateur adaptatif de vitesse	343
Système d'anticipation de collision avec freinage automatique CWAB	390
Messages sur les écrans	109, 144
sauvegardés	111, 146
utiliser	110, 145
Mises à jour à distance	649
Mises à jour de logiciel	39
Mises à jour système	649
Mode de conduite	482
ECO	484
modifier	484
Mode de conduite individuel	482

Mode ECO	484
activer avec le bouton de fonction	487
Mode économique	515
Modem de la voiture	
connecter la voiture à Internet	577
Paramètres	578
Mode sécurité	62
démarrage/déplacement	63
Montre, réglage	96
Moteur	
démarrer	460
désactiver	461
Stop & Startfonction	487
surchauffe	514

<b>N</b>	
Nettoyage	693, 695
Ceintures de sécurité	693
écran central	691
garniture	691, 693, 694, 695
Garniture textile	691, 693, 694
Jantes	702
lavage de la voiture	696, 697, 699, 700, 701,
Lavage en station automatique	699
Nettoyage des jantes	702

## INDEX ALPHABÉTIQUE

Nettoyer les balais d'essuie-glace	700
Niveau d'huile bas	661
Niveau de puissance de la direction, voir	
Force du volant	304
Numéro d'identification	43

### O

Œillet de remorquage	526
Œillets de retenue de charge compartiment à bagages	638
Option/accessoire	24
Ordinateur de bord	91, 93
Outil	610
Outil de levage	611

### P

PACOS (Passenger Airbag Cut Off Switch)	59
Palette au volant	209
Palettes au volant	477
Panne de carburant diesel	505
PAP - Aide active au stationnement	449, 450, 451, 454, 455, 457, 458

Paramètres	
Catégories	139
contextuel	137
Initialiser	138
Paramètres audio	536, 572
lire un support multimédia	549, 550
Message	572
Téléphone	573
Pare-brise	
chauffage électrique	235
image projetée	146, 148
Pare-soleil	635
éclaire de miroir	169
Partage de données	581
Passenger Airbag Cut Off Switch	59
Pedestrian Protection System	49
Peinture	
code couleur	705
Dommages sur la peinture et réparation	703, 705
Performances de conduite	94, 95
Phares actifs en virage	164, 165
Pile	
aide au démarrage	515
Assistance	676
Démarrage	673
entretien	673

Symboles sur la batterie	677
Témoins d'avertissement	677
Pile de la clé faible	263
Pilot Assist	345, 349, 350, 351, 352, 354, 356, 357, 358, 359, 361
dépassement	356, 357
Pneu	598
Appuyez sur	735
Caractéristiques	731, 733, 735
dépose	612
dimensions	731
permutation	599
Pneus d'hiver	618
pose	615
profondeur de sculpture	618
rangement	598
réparation de crevaison	620
Sens de rotation	601
surveillance de la pression des pneus	605
tableau de pressions de gonflage	735
témoin d'usure	602
Pneus d'hiver	618
Poids	
poids en ordre de marche	717
Poids en ordre de marche	717
Poids remorqué et charge sur la boule d'attelage	718
Poids total	717



Polir	696
Politique de confidentialité (Politique de protection de la vie privée des clients)	40
Politique de protection de la vie privée des clients	40
Porte arrière	
rideau pare-soleil	177
Porte-bicyclettes	
monté sur le crochet d'attelage	524
Position d'entretien	707
Position de contact	462, 463
Positions de rapports	
Boîte de vitesses automatique	475
Pot catalytique	
Remorquage	525
PPS (Pedestrian Protection System)	49
Préconditionnement	243
marche/arrêt	244
minuterie	245
Premier secours	645
Prendre un rendez-vous pour un entretien ou une réparation	651
Pression ECO	604, 735
Pression pneus	
autocollant	604
Contrôler	602

recommandée	604
Régler	603
Prétensionneur de ceinture de sécurité	
Initialiser	53
Prise diagnostic	42
Prise électrique	630
utiliser	632
Profil de conducteur	140
modifier	142, 144
sélectionner	141
Profondeur de sculpture	602, 618
Programme de service	648
Protection anticorrosion	702
Protection antipincement	174
Rétablissement	175
Protection contre le coup du lapin	47
Protection enfant	64, 65, 67, 68
emplacement/installation	67, 68
points de fixation inférieurs	66
Points de fixation i-Size/ISOFIX	67
Points de fixation supérieurs	65
siège enfant intégré	76
tableau d'emplacement	70
tableau pour i-Size	72
tableau pour ISOFIX	73
Puissance	720

## Q

Qualité de l'air	217, 218
allergie et asthme	218
filtre d'habitacle	219
Quatre roues motrices, AWD	482

## R

Radar	330, 362
Limitations	364
Radio	541
changer de bande de fréquences et de station de radio	542
chercher une station de radio	543
commande vocale	152
DAB	547
démarrer	542
Paramètres	545
Radio numérique (DAB)	547
Ravitaillement	
AdBlue	508
GNC	500
Remplissage	499, 500
trappe de réservoir de carburant	499
Ravitaillement en carburant	499
Recherche de pannes	
Régulateur adaptatif de vitesse	341

## INDEX ALPHABÉTIQUE

Recherche de panne sur les capteurs de caméra	374, 377	désactiver	322	Rétroviseurs	
Recirculation d'air	233	gérer la vitesse	319	Boussole	532
Recommandations pour la conduite	496	Réinitialisation des rétroviseurs extérieurs	179	chauffage électrique	237
Recommandations pour le chargement	636	Réinitialiser les paramètres	138	extérieur	178, 179
Red Key	267	changement de propriétaire	138	Fonction antiéblouissement	178
Paramètres	268	Profil de conducteur	144	intérieur	178
Réfrigérant	658	Relais de fusibles	678	rabattable électriquement	179
climatisation	725	Remorquage	525, 527	Rétroviseurs extérieurs	178, 179
Régénération	503, 505	Remorque	521	Fonction antiéblouissement	178
Réglage de la portée des phares	158	Ampoules	522	mémoriser la position	196, 198
Réglage du volant	210	câble	520	Rétablissement	179
Régler la distance temporelle	325	conduite avec une remorque	520	Rétroviseurs rabattables électriquement	179
Régulateur adaptatif de vitesse	327, 330, 331, 332, 333, 335, 337, 338, 339, 340, 341, 343	Répartition de l'air	220	Reverrouillage automatique	260, 283
changer la fonction du régulateur de vitesse	341	buses de ventilation	220, 221	Rideau gonflable	62
dépassement	337, 338	dégivrage	234	Rideau pare-soleil	
fonction	327	modifier	220	Porte arrière	177
gérer la vitesse	331, 332	recirculation d'air	233	Protection antipincement	174
Radar	362	tableau d'options	223	toit panoramique	181, 185
Recherche de pannes	341	Réservoir à gaz		Roue	
régler l'intervalle de temps	333, 335	volume	725	Chaînes à neige	619
Régulateur de vitesse	317, 319	Réservoir de carburant		dépose	612
désactivation temporaire	321, 322	volume	725	pose	615
		Réservoir de gaz (GNC)		Roue de secours	616, 618
		volume	725	Roue de secours "Temporary Spare"	
		Rétroviseur intérieur	178	Roue de secours	616
		Fonction antiéblouissement	178	Roues d'hiver	618

Roues et pneus	
dimensions homologuées	731
indice de charge et catégorie de vitesse	600, 733
Route inondée	498

## S

Sacoche de premiers secours	645
Sans clé	
Paramètres	284
surfaces tactiles	282
verrouillage/déverrouillage	283
Sécurité	46
grossesse	47
Sécurité enfant	64
Sellerie cuir, instructions de lavage	694
Sens de rotation	601
Sensus	
connexion et divertissement	36
Sensus Navigation	406
Serrures à pêne dormant	300
désactivation	301
Side Impact Protection System	61, 62
Siège, voir Assise	194
Siège à commande électrique	195

Siège avant	
chauffage électrique	228, 229
Climatisation	226
Température	240
Ventilateur	238
Ventilation	231
Siège avant à commande électrique	195
commande de la fonction	
mémoire	199, 200, 201, 202, 203
mémoriser la position	196, 198
régler le siège	195
régler le siège passager depuis le siège	
conducteur	205
Soutien latéral	202
Support lombaire	203
système de massage	199, 200, 201
Siège avant à commande manuelle	194
Siège enfant intégré	76
abaissement	78
relever	77
Sièges	
chauffage électrique	228, 229
mémoriser la position	196, 198
protection contre le coup du lapin	47
siège avant à commande électrique	195
siège avant à commande manuelle	194
Ventilation	231
SIPS (Side Impact Protection System)	61, 62
Spin control	305

Stabilisateur	
remorque	521
Stabilisateur de remorque	306
Stabilisateur de véhicule attelé	521
Stationnement	
en montée	471
Statistiques de trajet	94
Stop & Start	
Conduite	487
désactiver	489
fonction de voiture	487
Limitations	489
Substance provoquant allergies et crise d'asthme	218
Surchauffe	514, 520
Surveillance de la pression des pneus	605
Étalonner	606
mesure	609
Statut	608
Symboles	
Témoins d'avertissement	100
Témoins de contrôle	97
Symboles et messages pour l'Assistance en cas de risque de collision	430
Système audio et multimédia	536

## INDEX ALPHABÉTIQUE

Système d'anticipation de collision	377, 391	lame de clé amovible	268	coussins gonflables - SRS	100
détection des piétons	382	perte	267	frein de stationnement serré	100
Radar	362	remplacement de pile	263	l'alternateur ne charge pas	100
Système de contrôle de la stabilité	305	Télécommande HomeLink®		la batterie de démarrage ne charge pas	100
Système de contrôle de la stabilité et de la traction	305, 308	programmable	528	panne dans le système de freinage	100
Système de freinage		Téléphone	565	Pression d'huile faible	100
liquide	724	branchez	566	sécurité	46
Système de Qualité de l'Air dans l'Habitacle	218	commande vocale	151	témoin de ceinture de sécurité non bouclée	100
Système de refroidissement		connecter automatiquement	567	Témoins de contrôle	97
surchauffe	514	connecter manuellement	568	Témoins et messages	
Système de stabilité et de traction		Conversation	570, 572	champ d'état de l'écran central	127
utilisation	306, 307	déconnecter	569	climatisation stationnement	250
Système de télécommande, homologation de type	273	Message	571	Régulateur adaptatif de vitesse	343
Système électrique	673	passer à un autre	569	Système d'anticipation de collision avec freinage automatique CWAB	390
Systèmes d'assistance au conducteur	304	supprimer	569	Température	
		Téléphone mobile, référez-vous à Téléphone	566	Réglage	240, 241
		Témoin d'avertissement		ressentie	215
		régulateur adaptatif de vitesse	330	Température du moteur élevée	514
		système de contrôle de la stabilité et de la traction	305	Température moteur élevée	514
		Témoin d'usure	602	Tendeur de ceinture de sécurité	52
		Témoin de ceinture de sécurité non bouclée	54	Teneur en éthanol	502
		Témoin de verrouillage	256	Tension de batterie faible	
		réglage	257	Batterie de démarrage	515
		Témoins d'avertissement	100		
		Avertissement	100		

## T

Tableau de pressions de gonflage	735				
Taches	691, 693, 694, 695				
Télécommande	257				
associer un profil de conducteur	143				
Autonomie	262				

Toit ouvrant	
Protection anticoincement	174
Toit panoramique	
ouverture et fermeture	182
Position de ventilation	183
Protection anticoincement	174
rideau pare-soleil	181, 185
Toit panoramique électrique	181
Traction control	305
Transmission	474
Transport par ferry	492
Trappe à skis	639
Trappe pour objets longs	639
Triangle de présignalisation	645
TSA – Stabilisateur de remorque	306
TSA - stabilisateur de véhicule attelé	521
TV	557
Paramètres	558
voir	558

**U**

Unité caméra	373, 377
Unité radar	362
Unités	136

USB	
contact pour la connexion d'un support multimédia	555

**V**

Vacances en voiture	496
Vapeurs de carburant	501
Véhicule attelé	
tangage	521
Ventilateur	
buses de ventilation	221
Réglage	238
Répartition de l'air	220
Ventilation	220, 221
Sièges	231
Verre laminé	174
Verres	
laminé / renforcé	174
Verrouillage	
déverrouillage	260
verrouillage	260
Verrouillage/déverrouillage	
hayon	261, 284
Verrouillage automatique	289
verrouillage centralisé	286

Verrouillage de sécurité enfant	288
Verrouillage privé	295
Activation/désactivation	295
Vidéo	553, 555
Paramètres	554
Vitre	
rideau pare-soleil	177
Vitres et parties vitrées	174
Voiture connectée	574
connexion absente ou de mauvaise qualité	580
Voiture connectée à Internet	
envoyer informations sur la voiture	653
mises à jour système	649
prendre un rendez-vous pour un entretien ou une réparation	651
Volant	209, 210
chauffage électrique	231, 232
Clavier	209
palette	209
Réglage du volant	210
Volvo ID	30
créer et enregistrer	30
Vue d'ensemble des instruments	
voiture à conduite à droite	83
voiture à conduite à gauche	82
Vue principale	136

## INDEX ALPHABÉTIQUE

### **W**

---

Whiplash Protection System 47

WHIPS (Whiplash Protection System) 47

#### WiFi

connecter la voiture à Internet 576

partager une connexion internet, point  
d'accès 579

supprimer un réseau 580

technique et sécurité 581



**V O L V O**